

# Statligt Ramavtal - Möbler och inredning

Delområde – Möbler för möten & paus (B)



## Materia – Produktlista nr 1



Addentity Interiör AB  
Östra Rönneholmsvägen 5  
211 47 Malmö

Telefon: 0733-335020  
avropa@addentityinterior.se

Org.nummer: 556839-3416  
Avtalsnummer: 233-5834-2022-008

26% rabatt ska dras av på angivna priser

## Pallar/Barpallar

### ANAGRAM barpall

**Stomme sits/rygg:** formsprutad polypropen alt. formpressat trä

**Färg sits/rygg:** Colours by Materia, CbM\* (19-27), svart(28) eller vit(30)

**Träslag sits/rygg:** vitpigmenterad eller svartbetsad askfanér alt. klarlackad ekfanér

**Stoppning sits/rygg:** formskuret PUR-skum

**Klädsel:** oklädd, klädd sits eller helklädd

**Stativ:** stålrör

**Ytbehandling:** krom alt. Colours by Materia, CbM\*(10-18), svart(7) eller vit(3) pulverlack

**Övrigt:** Stapelbar 4 st. Valfri RAL Classic-färg (ej Pearl), 505 SEK brutto/stativ, leveranstid

1-2 veckor utöver ordinarie. Begränsningar kan förekomma vid val av tyg och läder.

För rekommenderade tyger och läder per produkt, se materia.se/produkter



Utförande	Pris	inkl. tyg						inkl. läder	Tyg i m	Läder i m <sup>2</sup>	Volym m <sup>3</sup>	Vikt kg/st
		A	B	C	D	E	F					
<b>BP820 barpall, sits/rygg polypropen</b>												
sh 630/780 mm, oklädd, stativ: vit alt. svart	2688										0,50	7,2/7,5
sh 630/780 mm, oklädd, stativ: krom alt. CbM*	3046										0,50	7,2/7,6
sh 630/780 mm, klädd sits, stativ: vit alt. svart		3353	3386	3454	3563	3644	3757	3509	0,70	0,50	0,50	7,3/7,6
sh 630/780 mm, klädd sits, stativ: krom alt. CbM*		3711	3744	3812	3921	4002	4115	3867	0,70	0,50	0,50	7,3/7,7
sh 630/780 mm, helklädd, stativ: vit alt. svart		3784	3817	3885	3994	4075	4188	4581	0,70	1,10	0,50	7,3/7,8
sh 630/780 mm, helklädd, stativ: krom alt. CbM*		4142	4175	4243	4352	4433	4546	4939	0,70	1,10	0,50	7,3/7,9
<b>BP820 barpall, sits/rygg trä</b>												
sh 630/780 mm, oklädd, vitpig. eller svartbetsad askfanér alt. ekfanér, stativ: vit alt. svart	3302										0,50	7,4/7,7
sh 630/780 mm, oklädd, vitpig. eller svartbetsad askfanér alt. ekfanér, stativ: krom alt. CbM*	3660										0,50	7,4/7,8
sh 630/780 mm, klädd sits, rygg: vitpig. eller svartbetsad askfanér alt. ekfanér, stativ: vit alt. svart		3967	4000	4068	4177	4258	4371	4123	0,70	0,50	0,50	7,9/8,2
sh 630/780 mm, klädd sits, rygg: vitpig. eller svartbetsad askfanér alt. ekfanér, stativ: krom alt. CbM*		4325	4358	4426	4535	4616	4729	4481	0,70	0,50	0,50	7,9/8,3
<b>TB820 tillbehör</b>												
filttass 4st	89											

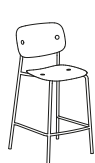

H 930  
SH 630  
B 500  
D 500



H 1080  
SH 780  
B 520  
D 510

\*CbM = beige, senapsgul, rosa, rödorange, vinröd, stormblå, grön, grå, mörkgrå. Läs mer på sid 109.



### BOULLÉE pall

**Stomme:** stålrör, plywood och formgjutet integralskum

**Stoppning:** formgjutet PUR-skum

**Botten:** trycksvarvad stålplåt och svart TPE

**Ytbehandling:** krom

**Övrigt:** Begränsningar kan förekomma vid val av tyg och läder.

För rekommenderade tyger och läder per produkt, se materia.se/produkter



Utförande	Pris inkl. tyg							inkl. läder	Tyg i m	Läder i m <sup>2</sup>	Volym m <sup>3</sup>	Vikt kg/st
	A	B	C	D	E	F						
<b>P0750 pall</b>												
sh 525 mm, krom	7058	7116	7231	7419	7557	7751	8868		1,20	2,30	0,21	12,5



Ø 525  
SH 525



26% rabatt ska dras av på angivna priser

## Pallar/Barpallar

### BÖNAN barpall

**Stomme sits:** plywood

**Stoppning sits:** formgjutet PUR-skum

**Stativ:** stålrör

**Ytbehandling:** krom alt. svart(7) eller silvergrå(9) pulverlack

**Övrigt:** Valfri RAL Classic-färg (ej Pearl), 505 SEK brutto/stativ, leveranstid 1-2 veckor utöver ordinarie. Begränsningar kan förekomma vid val av tyg och läder.

För rekommenderade tyger och läder per produkt, se [materia.se/produkter](http://materia.se/produkter)



Utförande	Pris inkl. tyg						inkl. läder	Tyg i m	Läder i m <sup>2</sup>	Volym m <sup>3</sup>	Vikt kg/st
	A	B	C	D	E	F					
<b>BP060 barpall</b>											
sh 630 mm	4029	4097	4231	4451	4612	4837	3807	1,40	0,50	0,12/2st	5,0
sh 780 mm	4029	4097	4231	4451	4612	4837	3807	1,40	0,50	0,15/2st	6,0



SH 630/780  
B 430  
D 340



### CAP pall

**Stomme:** formpressad polyesterfilt

**Klädsel:** oklädd mörkgrå polyesterfilt eller helklädd i Kvadrat Remix 3

**Staplingsring:** formsprutad polypropen

**Färg:** Colours by Materia, CbM\* (19-27)

**Tillbehör:** Stapelvagn för 10st pallar.

**Övrigt:** För mer info se [materia.se/produkter](http://materia.se/produkter)



Utförande	Pris	Volym m <sup>3</sup>	Vikt kg/st
<b>P0650 pall</b> oklädd, sh 425 mm, pall x1st	2531	0,10	2,4
<b>P06510 pall x5st</b> oklädd, sh 425 mm, pall x5st	10910	0,15	12,0
<b>P06520 pall x10st</b> oklädd, sh 425 mm, pall x10st	21320	0,20	24,0
<b>P0650 pall</b> helklädd inkl. tyg Remix 3, sh 425 mm, pall x1st	3435	0,10	2,6
<b>P06510 pall x5st</b> helklädd inkl. tyg Remix 3, sh 425 mm, pall x5st	15260	0,15	13,0
<b>P06520 pall x10st</b> helklädd inkl. tyg Remix 3, sh 425 mm, pall x10st	27959	0,20	26,0
<b>TB0650</b> stapelvagn, svart (10st)	3181	0,35	10,0



Ø 410  
H 425



H 550  
B 460  
D 460

\*CbM = beige, senapsgul, rosa, rödorange, vinröd, stormblå, grön, grå, mörkgrå. Läs mer på sid 109.



Gäller helklädd

26% rabatt ska dras av på angivna priser

## Pallar/Barpallar

### DOMINO pall/barpall

**Stomme sits:** formpressad fanerad ask

**Stomme stativ:** massiv ask

**Ytbehandling:** vitpigmenterad alt. svartbetsad

**Klädsel:** oklädd alt. klädd sits

**Stoppning sits:** formskuret PUR-skum

**Fotstag:** rostfritt stål (H630/780 mm)

**Tillbehör:** filtass

**Övrigt:** Pall H450 mm är stapelbar, oklädd 5 st. Begränsningar kan förekomma vid val av tyg och läder. För rekommenderade tyger och läder per produkt se [materia.se/produkter](http://materia.se/produkter)



Utförande	Pris	Pris inkl. tyg		C	D	E	F	inkl. läder	Tyg i m	Läder i m <sup>2</sup>	Volym m <sup>3</sup>	Vikt kg/st
		A	B									
<b>P0520 pall/barpall</b>												
sh 450 mm, oklädd, sits: vitpigmenterad askfanér, stativ: vitpigmenterad massiv ask	3085										0,08	3,6
sh 450 mm, klädd sits, sits: vitpigmenterad askfanér, stativ: vitpigmenterad massiv ask		4368	4390	4433	4504	4556	4628	4660	0,45	0,50	0,08	4,4
sh 630 mm, oklädd, sits: vitpigmenterad askfanér, stativ: vitpigmenterad massiv ask	4265										0,13	3,9
sh 630 mm, klädd sits, sits: vitpigmenterad askfanér, stativ: vitpigmenterad massiv ask		5548	5570	5613	5684	5736	5808	5840	0,45	0,50	0,13	4,7
sh 780 mm, oklädd, sits: vitpigmenterad askfanér, stativ: vitpigmenterad massiv ask	4615										0,16	4,2
sh 780 mm, klädd sits, sits: vitpigmenterad askfanér, stativ: vitpigmenterad massiv ask		5898	5920	5963	6034	6086	6158	6190	0,45	0,50	0,16	5,0
sh 450 mm, oklädd, sits: svartbetsad askfanér, stativ: svartbetsad massiv ask	3240										0,08	3,6
sh 450 mm, klädd sits, sits: svartbetsad askfanér, stativ: svartbetsad massiv ask		4523	4545	4588	4659	4711	4783	4815	0,45	0,50	0,08	4,4
sh 630 mm, oklädd, sits: svartbetsad askfanér, stativ: svartbetsad massiv ask	4420										0,13	3,9
sh 630 mm, klädd sits, sits: svartbetsad askfanér, stativ: svartbetsad massiv ask		5703	5725	5768	5839	5891	5963	5995	0,45	0,50	0,13	4,7
sh 780 mm, oklädd, sits: svartbetsad askfanér, stativ: svartbetsad massiv ask	4770										0,16	4,2
sh 780 mm, klädd sits, sits: svartbetsad askfanér, stativ: svartbetsad massiv ask		6053	6075	6118	6189	6241	6313	6345	0,45	0,50	0,16	5,0
<b>tillbehör</b>												
filtass 4st	60											

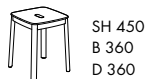

SH 450  
B 360  
D 360



SH 630  
B 380  
D 380



SH 780  
B 395  
D 395



26% rabatt ska dras av på angivna priser

## Pallar/Barpallar

### MONOLOG pall

**Stomme:** plywood

**Stoppning:** formskuret PUR-skum

**Stativ:** tassar i formsprutad polyeten, svart

**Övrigt:** Quilting på sits. Handtag i Tärnköping läder, svart eller natur.

Begränsningar kan förekomma vid val av tyg och läder.

För rekommenderade tyger och läder per produkt, se [materia.se/produkter](http://materia.se/produkter)



Utförande	Pris inkl. tyg						inkl. läder	Tyg i m	Läder i m <sup>2</sup>	Volym m <sup>3</sup>	Vikt kg/st
	A	B	C	D	E	F					
<b>P5960 pall</b> sh 450 mm, handtag: svart alt. natur läder	4831	4881	4982	5147	5268	5437	6401	1,05	2,00	0,07	8,5



SH 450  
B 400  
D 400



### MOTUS pall

**Stomme:** formpressat trä

**Stoppning:** formgjutet PUR-skum

**Stativ:** stålrör

**Yrbehandling:** krom alt. Colours by Materia, CbM\*(10-18), svart(7) eller vit(3) pulverlack

**Övrigt:** Svarta intervallbromsade hjul. Valfri RAL Classic-färg (ej Pearl), 505 SEK brutto/stativ, leveranstid 1-2 veckor utöver ordinarie. Begränsningar kan förekomma vid val av tyg och läder.

För rekommenderade tyger och läder per produkt, se [materia.se/produkter](http://materia.se/produkter)



Utförande	Pris inkl. tyg						inkl. läder	Tyg i m	Läder i m <sup>2</sup>	Volym m <sup>3</sup>	Vikt kg/st
	A	B	C	D	E	F					
<b>P550 pall</b> sh 500/630 mm, vit alt. svart	3681	3714	3782	3891	3972	4085	3943	0,70	0,60	0,14/0,17	5,6/5,9
sh 500/630 mm, krom alt. CbM*	3810	3843	3911	4020	4101	4214	4072	0,70	0,60	0,14/0,18	5,6/5,10



SH 500  
B 370  
D 530



SH 630  
B 370  
D 530



\*CbM = beige, senapsgul, rosa, rödororange, vinröd, stormblå, grön, grå, mörkgrå. Läs mer på sid 109.

### MR T pall

**Stomme:** stålrör och plywood

**Stoppning:** formgjutet PUR-skum

**Fot:** stålplåt

**Yrbehandling:** CbM mörkgrå(18) pulverlack alt. krom

**Övrigt:** Valfri RAL Classic-färg (ej Pearl), 505 SEK brutto/fot, leveranstid 1-2 veckor utöver ordinarie. Begränsningar kan förekomma vid val av tyg och läder.

För rekommenderade tyger och läder per produkt, se [materia.se/produkter](http://materia.se/produkter)



Utförande	Pris inkl. tyg						inkl. läder	Tyg i m	Läder i m <sup>2</sup>	Volym m <sup>3</sup>	Vikt kg/st
	A	B	C	D	E	F					
<b>P0450 pall</b> sh 480 mm, mörkgrå	5252	5293	5374	5508	5605	5742	6075	0,85	1,20	0,09	10,3
sh 480 mm, krom	6021	6062	6143	6277	6374	6511	6844	0,85	1,20	0,09	10,3
sh 660 mm, mörkgrå	5446	5489	5576	5717	5820	5965	6616	0,90	1,55	0,16	11,5
sh 660 mm, krom	6215	6258	6345	6486	6589	6734	7385	0,90	1,55	0,16	11,5



SH 480  
B 390  
D 350



SH 660  
B 550  
D 350



26% rabatt ska dras av på angivna priser

## Pallar/Barpallar

### NEO barpall

**Stomme sits:** formpressat trä

**Stoppning sittskal:** formgjutet PUR-skum

**Stativ:** ståltråd, stålplåt och stålrör

**Ytbehandling:** krom alt. svart(7), vit(3) eller silvergrå(9) pulverlack

**Övrigt:** Golvfästning M8, 4st. Vridbar. Trådstativ stapelbar 3 st.

Valfri RAL Classic-färg (ej Pearl), 505 SEK brutto/stativ, leveranstid 1-2 veckor utöver ordinarie. Begränsningar kan förekomma vid val av tyg och läder.

För rekommenderade tyger och läder per produkt, se [materia.se/produkter](http://materia.se/produkter)



Utförande	Pris	inkl. tyg						inkl. läder	Tyg i m	Läder i m <sup>2</sup>	Volym m <sup>3</sup>	Vikt kg/st
		A	B	C	D	E	F					
<b>BP650 barpall</b>												
sh 630 mm, trådstativ, krom, silvergrå, vit alt. svart		4637	4675	4752	4878	4970	5098	5594	0,80	1,30	0,25	9,5
sh 780 mm, trådstativ, krom, silvergrå, vit alt. svart		4693	4731	4808	4934	5026	5154	5650	0,80	1,30	0,30	10,0
sh 630 mm, rondell, silvergrå, vit alt. svart		6750	6788	6865	6991	7083	7211	7707	0,80	1,30	0,18	14,4
sh 780 mm, rondell, silvergrå, vit alt. svart		6750	6788	6865	6991	7083	7211	7707	0,80	1,30	0,21	14,9
sh 630 mm, rondell, krom		8947	8985	9062	9188	9280	9408	9904	0,80	1,30	0,18	14,4
sh 780 mm, rondell, krom		8947	8985	9062	9188	9280	9408	9904	0,80	1,30	0,21	14,9
sh 630 mm, golvfäst, silvergrå, vit alt. svart		6595	6633	6710	6836	6928	7056	7552	0,80	1,30	0,18	8,5
sh 780 mm, golvfäst, silvergrå, vit alt. svart		6595	6633	6710	6836	6928	7056	7552	0,80	1,30	0,21	9,0
sh 630 mm, golvfäst, krom		7879	7917	7994	8120	8212	8340	8836	0,80	1,30	0,18	8,5
sh 780 mm, golvfäst, krom		7879	7917	7994	8120	8212	8340	8836	0,80	1,30	0,21	9,0

### TB650 tillbehör

filttass 4st

63



H 820/970  
SH 630/780  
B 505  
D 480



H 820/970  
SH 630/780  
B 450  
D 480



H 820/970  
SH 630/780  
B 450  
D 480



26% rabatt ska dras av på angivna priser

## Pallar/Barpallar

### PATCH pall

**Stomme sits:** plywood

**Stoppning sits:** formgjutet PUR-skum

**Stativ:** stålrör och stålplåt

**Ytbehandling:** CbM mörkgrå(18) pulverlack

**Övrigt:** Stapelbar 15 st. Kläs endast med spilltyger i 7 färgskalor. Valfri RAL Classic-färg (ej Pearl), 505 SEK brutto/stativ, leveranstid 1-2 veckor utöver ordinarie. För mer info se [materia.se/produkter](http://materia.se/produkter)



Utförande	Pris	Volym m <sup>3</sup>	Vikt kg/st
<b>P080 pall</b>			
sh 440 mm, tyg: orange-röd	2251	0,10	4,1
sh 440 mm, tyg: kallröd-lila	2251	0,10	4,1
sh 440 mm, tyg: blå	2251	0,10	4,1
sh 440 mm, tyg: petroleum-kallgrön	2251	0,10	4,1
sh 440 mm, tyg: grön	2251	0,10	4,1
sh 440 mm, tyg: grå	2251	0,10	4,1
sh 440 mm, tyg: brun	2251	0,10	4,1
5-pack pallar (valfritt färgval enl. ovan)	10357		
<b>tillbehör</b>			
filttass 3st	53		



### PICNIC pall

**Sits:** 26 mm massivt trä

**Stativ:** massivt trä, stålrör och stålplåt

**Trä:** massiv vitpigmenterad ask

**Ytbehandling:** Colours by Materia, CbM\*(10-18), svart(7) eller vit(3) pulverlack

**Övrigt:** För mer info se [materia.se/produkter](http://materia.se/produkter)



Utförande	Pris	Volym m <sup>3</sup>	Vikt kg/st
<b>P770 pall</b>			
sh 465 mm, vitpigmenterad massiv ask, stativ: vit alt. svart	4299	0,15	8,0
sh 465 mm, vitpigmenterad massiv ask, stativ: CbM*	4419	0,15	8,0

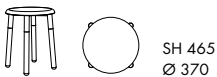

\*CbM = beige, senapsgul, rosa, rödororange, vinröd, stormblå, grön, grå, mörkgrå. Läs mer på sid 109.

26% rabatt ska dras av på angivna priser

## Pallar/Barpallar

### PLEKTRUM barpall

**Stomme sits:** formpressat trä

**Stoppning sits:** formgjutet PUR-skum alt. svart integralskum

**Stativ:** stålror

**Ytbehandling:** krom alt. svart(7) eller silvergrå(9) pulverlack

**Övrigt:** Stapelbar 5 st. Valfri RAL Classic-färg (ej Pearl), 505 SEK brutto/stativ, leveranstid 1-2 veckor utöver ordinarie. Begränsningar kan förekomma vid val av tyg och läder. För rekommenderade tyger och läder per produkt, se [materia.se/produkter](http://materia.se/produkter)



Utförande	Pris	inkl. tyg						inkl. läder	Tyg i m	Läder i m <sup>2</sup>	Volym m <sup>3</sup>	Vikt kg/st
		A	B	C	D	E	F					
<b>BP080 barpall</b>												
sh 630 mm, klädd sits		3393	3426	3494	3603	3684	3797	3976	0,70	0,90	0,25/2st	5,8
sh 630 mm, sits av svart integralskum	3196										0,25/2st	6,8
sh 780 mm, klädd sits		3393	3426	3494	3603	3684	3797	3976	0,70	0,90	0,3/2st	6,8
sh 780 mm, sits av svart integralskum	3196										0,3/2st	7,3

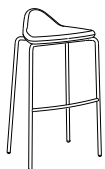

H 730/880  
SH 630/780  
B 505  
D 430

### PLINT bänk/gungbänk/barpall

**Stomme sits:** formpressat trä och formgjutet PUR-skum

**Stoppning sits:** formgjutet PUR-skum

**Stativ:** stålror

**Ytbehandling:** krom, svart(7), vit(1) eller silvergrå(9) pulverlack

**Övrigt:** Valfri RAL Classic-färg (ej Pearl), 505 SEK brutto/stativ, leveranstid 1-2 veckor utöver ordinarie. Begränsningar kan förekomma vid val av tyg och läder. För rekommenderade tyger och läder per produkt, se [materia.se/produkter](http://materia.se/produkter)



Utförande	Pris	inkl. tyg						inkl. läder	Tyg i m	Läder i m <sup>2</sup>	Volym m <sup>3</sup>	Vikt kg/st
		A	B	C	D	E	F					
<b>BP090 bänk/gungbänk/barpall</b>												
sh 630 mm, bänk/gungbänk		5724	5794	5933	6161	6328	6561	7613	1,45	2,50	0,57/2st	8,5
sh 630 mm, barpall		4889	4935	5026	5175	5284	5437	6085	0,95	1,60	0,12	6,0
sh 790 mm, barpall		4889	4935	5026	5175	5284	5437	6085	0,95	1,60	0,15	6,5

### tillbehör

gummitass 4st

41



SH 630  
B 600  
D 390



SH 630  
B 600  
D 410



SH 790/630  
B 380  
D 440/390

MÖBELFAKTA

FSC

26% rabatt ska dras av på angivna priser



## Pallar/Barpallar

### ROCCA pall

**Stomme sits:** plywood

**Stoppning sits:** formgjutet PUR-skum

**Stativ:** stålror och stålplåt

**Ytbehandling:** krom alt. Colours by Materia, CbM\*(10-18), svart(7) eller vit(3) pulverlack

**Tillbehör:** Upphångningsdistanser i svart TPE plast

**Övrigt:** Begränsningar kan förekomma vid val av tyg och läder.

För rekommenderade tyger och läder per produkt, se materia.se/produkter



Utförande	Pris	inkl. tyg						inkl. läder	Tyg i m	Läder i m <sup>2</sup>	Volym m <sup>3</sup>	Vikt kg/st
		A	B	C	D	E	F					
<b>P0350 pall</b>												
sh 500 mm, klädd sits, vit alt. svart		3207	3240	3308	3417	3498	3611	3256	0,70	0,40	0,20	6,0
sh 500 mm, klädd sits, krom alt. CbM*		3638	3671	3739	3848	3929	4042	3687	0,70	0,40	0,20	6,0
sh 615 mm, klädd sits, vit alt. svart		3207	3240	3308	3417	3498	3611	3256	0,70	0,40	0,30	6,2
sh 615 mm, klädd sits, krom alt. CbM*		3638	3671	3739	3848	3929	4042	3687	0,70	0,40	0,30	6,2

### tillbehör

upphångningsdistans

263

0,1

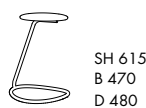
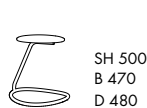

\*CbM = beige, senapsgul, rosa, rödororange, vinröd, stormblå, grön, grå, mörkgrå. Läs mer på sid 109.



### STACK barpall

**Sits/rygg:** formsprutad polypropen

**Färg:** dimturkos(31), grå(29), svart(26) eller vit(30)

**Stoppning sittskal:** formskuret PUR-skum

**Stativ:** ståltråd

**Ytbehandling:** krom alt. svart(7), vit(3) eller silvergrå(9) pulverlack

**Klädsel:** oklädd eller klädd sits

**Övrigt:** Stapelbar 5 st. Valfri RAL-färg (ej Pearl), 505 SEK brutto/stativ, leveranstid

1-2 veckor utöver ordinarie. Begränsningar kan förekomma vid val av tyg och läder.

För rekommenderade tyger och läder per produkt, se materia.se/produkter



Utförande	Pris	inkl. tyg						inkl. läder	Tyg i m	Läder i m <sup>2</sup>	Volym m <sup>3</sup>	Vikt kg/st
		A	B	C	D	E	F					
<b>BP260 barpall</b>												
sh 630 mm, oklädd, silvergrå, vit alt. svart	2287										0,5/4 st	7,2
sh 630 mm, oklädd, krom	3058										0,5/4 st	7,2
sh 780 mm, oklädd, silvergrå, vit alt. svart	2363										0,5/4 st	7,8
sh 780 mm, oklädd, krom	3134										0,5/4 st	7,8
sh 630 mm, klädd sits, silvergrå, vit alt. svart		3224	3257	3325	3434	3515	3628	3380	0,70	0,50	0,5/4 st	7,2
sh 630 mm, klädd sits, krom		3995	4028	4096	4205	4286	4399	4151	0,70	0,50	0,5/4 st	7,2
sh 780 mm, klädd sits, silvergrå, vit alt. svart		3300	3333	3401	3510	3591	3704	3456	0,70	0,50	0,5/4 st	7,8
sh 780 mm, klädd sits, krom		4071	4104	4172	4281	4362	4475	4227	0,70	0,50	0,5/4 st	7,8

### TB260 tillbehör

filttass 4st

69

kopplingstass 2st

109

Valfri plastfärg i RAL eller NCS. Leveranstid 10-12 veckor efter godkänt färgprov.

Antal/stativ	Tillägg
1-50st	16953 SEK brutto ställkostnad
51-200st	337 SEK brutto/st inkl. ställkostnad
201st >	Ingen extra debitering

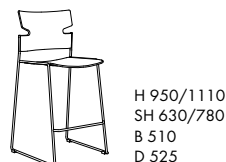

26% rabatt ska dras av på angivna priser

## Stolar/Karmstolar/Konferensstolar

### ANAGRAM stol/karmstol

**Stomme sits/rygg:** formsprutad polypropen alt. formpressat trä

**Färg sits/rygg:** Colours by Materia, CbM\* (19-27), svart(28) eller vit(30)

**Träslag sits/rygg:** vitpigmenterad eller svartbetsad askfanér, alt. klarlackad ekfanér

**Stoppning sits/rygg:** formskuret PUR-skum

**Stativ:** stålrör

**Ytbehandling:** krom alt. Colours by Materia, CbM\*(10-18), svart(7) eller vit(3) pulverlack

**Karmskoning:** svart polypropen, undersida mjuk TPE

**Kläddesl:** oklädd, klädd sits eller helklädd

**Tillbehör:** Kopplingsbeslag. Transportkärra staplar 5 st oklädd.

TOTAL stolsvagn staplar 15 st oklädd, 12 st helklädd.

**Övrigt:** Stapelbar på golv, oklädd 5 st. Valfri RAL Classic-färg (ej Pearl), 505 SEK brutto/stativ, leveranstid 1-2 veckor utöver ordinarie. Certifierad enl. EN 1729-1:2015 och EN 1729-2:2012.

Begränsningar kan förekomma vid val av tyg och läder. För rekommenderade tyger och läder per produkt se materia.se/produkter



Utförande	Pris	inkl. tyg						inkl. läder	Tyg i m	Läder i m <sup>2</sup>	Volym m <sup>3</sup>	Vikt kg/st
		A	B	C	D	E	F					
<b>S820 stol 4-bent stativ, polypropen</b>												
oklädd, sits och rygg: vit, svart alt. CbM*, stativ: vit alt. svart	1996										0,5/3st	5,7
oklädd, sits och rygg: vit, svart alt. CbM*, stativ: krom alt. CbM*	2503										0,5/3st	5,7
klädd sits, rygg: vit, svart alt. CbM*, stativ: vit alt. svart		2947	2980	3048	3157	3238	3351	3103	0,70	0,50	0,5/3st	5,7
klädd sits, rygg: vit, svart alt. CbM*, stativ: krom alt. CbM*		3454	3487	3555	3664	3745	3858	3610	0,70	0,50	0,5/3st	5,7
helklädd, stativ: vit alt. svart		3578	3611	3679	3788	3869	3982	4375	0,70	1,10	0,5/3st	5,9
helklädd, stativ: krom alt. CbM*		4085	4118	4186	4295	4376	4489	4882	0,70	1,10	0,5/3st	5,9
<b>KS820 karmstol 4-bent stativ, polypropen</b>												
oklädd, sits och rygg: vit, svart alt. CbM*, stativ: vit alt. svart	2287										0,5/3st	6,2
oklädd, sits och rygg: vit, svart alt. CbM*, stativ: krom alt. CbM*	2832										0,5/3st	6,2
klädd sits, rygg: vit, svart alt. CbM*, stativ: vit alt. svart		3238	3271	3339	3448	3529	3642	3394	0,70	0,50	0,5/3st	6,2
klädd sits, rygg: vit, svart alt. CbM*, stativ: krom alt. CbM*		3783	3816	3884	3993	4074	4187	3939	0,70	0,50	0,5/3st	6,2
helklädd, stativ: vit alt. svart		3869	3902	3970	4079	4160	4273	4666	0,70	1,10	0,5/3st	6,3
helklädd, stativ: krom alt. CbM*		4414	4447	4515	4624	4705	4818	5211	0,70	1,10	0,5/3st	6,3
<b>S820 stol 4-bent stativ, trä</b>												
oklädd, sits och rygg: vitpig. eller svartbetsad askfanér alt. ekfanér, stativ: vit alt. svart	2628										0,5/3st	5,9
oklädd, sits och rygg: vitpig. eller svartbetsad askfanér alt. ekfanér, stativ: krom alt. CbM*	3135										0,5/3st	5,9
klädd sits, rygg: vitpig. eller svartbetsad askfanér alt. ekfanér, stativ: vit alt. svart		3579	3612	3680	3789	3870	3983	3735	0,70	0,50	0,5/3st	6,3
klädd sits, rygg: vitpig. eller svartbetsad askfanér alt. ekfanér, stativ: krom alt. CbM*		4086	4119	4187	4296	4377	4490	4242	0,70	0,50	0,5/3st	6,3
<b>KS820 karmstol 4-bent stativ, trä</b>												
oklädd, sits och rygg: vitpig. eller svartbetsad askfanér alt. ekfanér, stativ: vit alt. svart	2919										0,5/3st	6,3
oklädd, sits och rygg: vitpig. eller svartbetsad askfanér alt. ekfanér, stativ: krom alt. CbM*	3464										0,5/3st	6,3
klädd sits, rygg: vitpig. eller svartbetsad askfanér alt. ekfanér, stativ: vit alt. svart		3870	3903	3971	4080	4161	4274	4026	0,70	0,50	0,5/3st	6,7
klädd sits, rygg: vitpig. eller svartbetsad askfanér alt. ekfanér, stativ: krom alt. CbM*		4415	4448	4516	4625	4706	4819	4571	0,70	0,50	0,5/3st	6,7
<b>TB820 tillbehör</b>												
kopplingsbeslag x1 st	252											
kopplingsbeslag x10 st	859											
filtass 4st	89											
<b>TB980</b> TOTAL, stolsvagn (15 stolar, oklädda)	4060										0,15	24,0
<b>TB2300</b> transportkärra (5 stolar, oklädda)	3281											

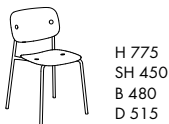

H 775  
SH 450  
B 480  
D 515



H 775  
SH 450  
B 487  
D 515



TOTAL stolsvagn  
H 990  
B 630  
D 950

\*CbM = beige, senapsgul, rosa, rödororange, vinröd, stormblå, grön, grå, mörkgrå. Läs mer på sid 109.



26% rabatt ska dras av på angivna priser

## Stolar/Karmstolar/Konferensstolar

### DOMINO stol/karmstol

**Sits/rygg:** formpressad fanerad ask

**Stativ:** massiv ask

**Ytbehandling:** vitpigmenterad alt. svartbetsad ask

**Karm:** glidskydd (TPU) undertill

**Stoppning sits/rygg:** formskuret PUR-skum

**Kläddel:** oklädd, klädd sits eller klädd sits och insida rygg

**Tillbehör:** kopplingsbeslag i mattborstad aluminium, ljudabsorbent i grå fibercomfort®, filtass

**Övrigt:** Stapelbar på golv, oklädd 6 st med eller utan kopplingsbeslag/ljudabsorbent.

TOTAL stolsvagn staplar 12 st oklädd. Begränsningar kan förekomma vid val av tyg och läder. För rekommenderade tyger och läder per produkt se materia.se/produkter

Nyhet  
karmstol



Utförande	Pris	inkl. tyg						inkl. läder	Tyg i m	Läder i m <sup>2</sup>	Volym m <sup>3</sup>	Vikt kg/st
		A	B	C	D	E	F					
<b>S460 stol 4-bent stativ</b>												
oklädd, sits och rygg: vitpigmenterad askfanér, stativ: vitpigmenterad massiv ask	4286										0,13	4,5
klädd sits, sits och rygg: vitpigmenterad askfanér, stativ: vitpigmenterad massiv ask		5517	5553	5625	5743	5829	5950	5646	0,75	0,50	0,13	5,0
klädd sits och innerygg, sits och rygg: vitpigmenterad askfanér, stativ: vitpigmenterad massiv ask		6148	6186	6263	6389	6481	6609	6677	0,80	0,90	0,13	5,4
oklädd, sits och rygg: svartbetsad askfanér, stativ: svartbetsad massiv ask	4505										0,13	4,5
klädd sits, sits och rygg: svartbetsad askfanér, stativ: svartbetsad massiv ask		5736	5772	5844	5962	6048	6169	5865	0,75	0,50	0,13	5,0
klädd sits och innerygg, sits och rygg: svartbetsad askfanér, stativ: svartbetsad massiv ask		6367	6405	6482	6608	6700	6828	6896	0,80	0,90	0,13	5,4
<b>KS460 karmstol 4-bent stativ</b>												
oklädd, sits och rygg: vitpigmenterad askfanér, stativ: vitpigmenterad massiv ask	5923										0,13	4,7
klädd sits, sits och rygg: vitpigmenterad askfanér, stativ: vitpigmenterad massiv ask		7154	7190	7262	7380	7466	7587	7283	0,75	0,50	0,13	5,2
klädd sits och innerygg, sits och rygg: vitpigmenterad askfanér, stativ: vitpigmenterad massiv ask		7785	7823	7900	8026	8118	8246	8314	0,80	0,90	0,13	5,6
oklädd, sits och rygg: svartbetsad askfanér, stativ: svartbetsad massiv ask	6142										0,13	4,7
klädd sits, sits och rygg: svartbetsad askfanér, stativ: svartbetsad massiv ask		7373	7409	7481	7599	7685	7806	7502	0,75	0,50	0,13	5,2
klädd sits och innerygg, sits och rygg: svartbetsad askfanér, stativ: svartbetsad massiv ask		8004	8042	8119	8245	8337	8465	8533	0,80	0,90	0,13	5,6
<b>tillbehör</b>												
ljudabsorbent	289											
kopplingsbeslag	788											
filtass 4st	61											

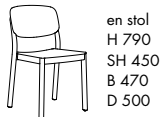

en stol  
H 790  
SH 450  
B 470  
D 500

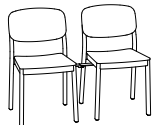

två stolar kopplade  
H 790  
SH 450  
B 470 + 135 + 470  
D 500



en karmstol  
H 790  
SH 450  
B 520  
D 500

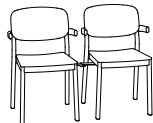

två karmstolar kopplade  
H 790  
SH 450  
B 495 + 135 + 495  
D 500

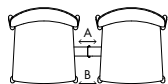

A 180  
B 135



## Stolar/Karmstolar/Konferensstolar

### MOTUS karmstol

**Stomme sits:** formpressat trä

**Stomme rygg:** ingjutningsstativ av ståltråd och stålrör

**Stoppning sits/rygg:** formgjutet PUR-skum

**Stativ:** stålrör

**Ytbehandling:** krom alt. Colours by Materia, CbM\*(10-18), svart(7) eller vit(3) pulverlack

**Övrigt:** Intervallbromsade hjul. Begränsningar kan förekomma vid val av tyg och läder.

För rekommenderade tyger och läder per produkt se materia.se/produkter



Utförande	Pris inkl. tyg						inkl. läder	Tyg i m	Läder i m <sup>2</sup>	Volym m <sup>3</sup>	Vikt kg/st
	A	B	C	D	E	F					
<b>KS350 stol</b>											
4-bent stativ, vit alt. svart	6214	6252	6329	6455	6547	6675	7278	0,80	1,40	0,50	12,0
4-bent stativ, krom alt. CbM*	6953	6991	7068	7194	7286	7414	8017	0,80	1,40	0,50	12,0



H 815  
SH 480  
B 515  
D 550

\*CbM = beige, senapsgul, rosa, rödororange, vinröd, stormblå, grön, grå, mörkgrå. Läs mer på sid 109.



### NEO konferensstol

**Stomme sittskal:** stålrör

**Stoppning sittskal:** formgjutet PUR-skum

**Stativ:** 4 alt. 5-vingat av stålrör

**Utförande stativ:** höj-/sänkbar, knägunga i svart- eller vitlack,

hjul svarta eller vita alt. glidfot svart

**Ytbehandling:** krom alt. svart(7) eller silvergrå(9) pulverlack

**Karm:** pressgjuten aluminium

**Utförande karm:** krom alt. svart(7) eller silvergrå(9) pulverlack

**Karmskoning:** svart softtouch

**Klädsel:** helklädd

**Övrigt:** 4-vingat stativ med glidfot har återsnurr. Begränsningar kan förekomma vid val av tyg och läder. För rekommenderade tyger och läder per produkt, se materia.se/produkter



Utförande	Pris	inkl. tyg						inkl. läder	Tyg i m	Läder i m <sup>2</sup>	Volym m <sup>3</sup>	Vikt kg/st
		A	B	C	D	E	F					
<b>S650 konferensstol</b>												
4-vingat stativ, hjul alt. glidfot, silvergrå eller svart		7423	7481	7596	7784	7922	8116	8912	1,20	2,00	0,50	15,1
4-vingat stativ, hjul alt. glidfot, krom		7727	7785	7900	8088	8226	8420	9216	1,20	2,00	0,50	15,1
5-vingat stativ, höj-/sänkbar, knägunga, silvergrå eller svart		9650	9708	9823	10011	10149	10343	11139	1,20	2,00	0,50	20,1
5-vingat stativ, höj-/sänkbar, knägunga, krom		9954	10012	10127	10315	10453	10647	11443	1,20	2,00	0,50	20,1
<b>KS650 konferensstol med karm</b>												
4-vingat stativ, hjul alt. glidfot, silvergrå eller svart		8969	9027	9142	9330	9468	9662	10458	1,20	2,00	0,50	19,6
4-vingat stativ, hjul alt. glidfot, krom		9273	9331	9446	9634	9772	9966	10762	1,20	2,00	0,50	19,6
5-vingat stativ, höj-/sänkbar, knägunga, silvergrå eller svart		11769	11827	11942	12130	12268	12462	13258	1,20	2,00	0,50	24,6
5-vingat stativ, höj-/sänkbar, knägunga, krom		12073	12131	12246	12434	12572	12766	13562	1,20	2,00	0,50	24,6

tillägg för skoning på gjutet armstöd, per par

606



fast höjd  
gjuten karm  
H 880  
SH 450  
B 580  
D 575



höj-/sänkbar  
H 860-930  
SH 430-500  
B 590  
D 575

26% rabatt ska dras av på angivna priser

## Stolar/Karmstolar/Konferensstolar

### PAX stol

**Stomme sitskal:** formsprutad polypropen

**Färg:** Colours by Materia, CbM\* (19-27), svart(28) eller vit(30)

**Stoppning sitskal:** formskuret PUR-skum

**Stativ:** 4-vingat av pressgjuten aluminium, 4-bent stativ av ståltråd alt. massiv trä, trådstativ av ståltråd

**Ytbehandling:** krom alt. Colours by Materia, CbM\*(10-18), svart(7) eller vit(3) pulverlack alt. massiv vitpigmenterad, vit alt. svartbetsad ask

**Klädsel:** oklädd, klädd sits eller helklädd

**Utförande stativ:** 4-vingat stativ med intervallbromsade hjul

**Övrigt:** Valfri RAL Classic-färg (ej Pearl), 505 SEK brutto/stativ, leveranstid 1-2 veckor utöver ordinarie. Begränsningar kan förekomma vid val av tyg och läder. För rekommenderade tyg och läder per produkt, se materia.se/produkter



Utförande	Pris	inkl. tyg						inkl. läder	Tyg i m	Läder i m <sup>2</sup>	Volym m <sup>3</sup>	Vikt kg/st
		A	B	C	D	E	F					
<b>5580 stol 4-bent stativ</b>												
oklädd, stativ: vit alt. svart	2701										0,31	11,0
oklädd, stativ: krom alt. CbM*	2936										0,31	11,0
klädd sits, stativ: vit alt. svart		3785	3823	3900	4026	4118	4246	3993	0,80	0,60	0,31	11,9
klädd sits, stativ: krom alt. CbM*		4020	4058	4135	4261	4353	4481	4228	0,80	0,60	0,31	11,9
helklädd, stativ: vit alt. svart		5307	5367	5487	5684	5827	6029		1,25		0,31	11,3
helklädd, stativ: krom alt. CbM*		5542	5602	5722	5919	6062	6264		1,25		0,31	11,3
<b>5580 stol trådstativ</b>												
oklädd, stativ: vit alt. svart	2833										0,31	12,7
oklädd, stativ: krom alt. CbM*	3068										0,31	12,7
klädd sits, stativ: vit alt. svart		3917	3955	4032	4158	4250	4378	4125	0,80	0,60	0,31	13,6
klädd sits, stativ: krom alt. CbM*		4152	4190	4267	4393	4485	4613	4360	0,80	0,60	0,31	13,6
helklädd, stativ: vit alt. svart		5439	5499	5619	5816	5959	6161		1,25		0,31	13,0
helklädd, stativ: krom alt. CbM*		5674	5734	5854	6051	6194	6396		1,25		0,31	13,0
<b>5580 stol 4-vingat stativ</b>												
oklädd, stativ: vit alt. svart	3732										0,31	11,7
oklädd, stativ: krom alt. CbM*	4202										0,31	11,7
klädd sits, stativ: vit alt. svart		4816	4854	4931	5057	5149	5277	5024	0,80	0,60	0,31	12,4
klädd sits, stativ: krom alt. CbM*		5286	5324	5401	5527	5619	5747	5494	0,80	0,60	0,31	12,4
helklädd, stativ: vit alt. svart		6338	6398	6518	6715	6858	7060		1,25		0,31	12,0
helklädd, stativ: krom alt. CbM*		6808	6868	6988	7185	7328	7530		1,25		0,31	12,0
<b>5580 stol 4-vingat stativ, vridbart</b>												
oklädd, stativ: vit alt. svart	5126										0,31	11,1
oklädd, stativ: krom alt. CbM*	5582										0,31	11,1
klädd sits, stativ: vit alt. svart		6210	6248	6325	6451	6543	6671	6418	0,80	0,60	0,31	12,0
klädd sits, stativ: krom alt. CbM*		6666	6704	6781	6907	6999	7127	6874	0,80	0,60	0,31	12,0
helklädd, stativ: vit alt. svart		7732	7792	7912	8109	8252	8454		1,25		0,31	11,4
helklädd, stativ: krom alt. CbM*		8188	8248	8368	8565	8708	8910		1,25		0,31	11,4
<b>5580 stol 4-bent stativ, trä</b>												
oklädd, ben: vitpigmenterad, vit-alt. svartbetsad askfanér	4177										0,31	10,7
klädd sits, ben: vitpigmenterad, vit-alt. svartbetsad askfanér		5261	5299	5376	5502	5594	5722	5469	0,80	0,60	0,31	11,6
helklädd, ben: vitpigmenterad, vit-alt. svartbetsad askfanér		6783	6843	6963	7160	7303	7505		1,25		0,31	11,0
<b>TB580 tillbehör</b>												
filttass 4st	77											



H 780  
SH 430  
B 580  
D 550



H 780  
SH 430  
B 580  
D 550



H 780  
SH 430  
B 580  
D 550



H 780  
SH 430  
B 580  
D 550



H 780  
SH 430  
B 580  
D 550



H 780  
SH 430  
B 580  
D 550

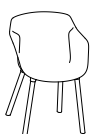

H 780  
SH 430  
B 580  
D 550



H 780  
SH 430  
B 580  
D 550

\*CbM = beige, senapsgul, rosa, rödororange, vinröd, stormblå, grön, grå, mörkgrå. Läs mer på sid 109.



26% rabatt ska dras av på angivna priser

## Stolar/Karmstolar/Konferensstolar

### PILOT konferensstol

**Stomme sits/rygg:** plywood med bärväv/ingjutningsstativ av stålråd och stålör

**Stoppping sits/rygg:** formgjutet PUR-skum

**Stativ:** 5-vingat av pressgjuten aluminium

**Ytbehandling:** Colours by Materia, CbM\*(10-18), svart(7) eller vit(3) pulverlack

**Utförande stativ:** höj- och sänkbart stativ, tiltfunktion, vridbar, intervallbromsade hjul svarta eller vita alt. glidfot svart

**Övrigt:** Begränsningar kan förekomma vid val av tyg och läder.

För rekommenderade tyger och läder per produkt, se [materia.se/produkter](http://materia.se/produkter)



Utförande	Pris inkl. tyg						inkl. läder	Tyg i m	Läder i m <sup>2</sup>	Volym m <sup>3</sup>	Vikt kg/st
	A	B	C	D	E	F					
<b>KS550 konferensstol, låg rygg</b>											
5-vingat stativ, vit alt. svart, glidfot	11855	11925	12064	12292	12459	12692	14278	1,45	3,00	0,50	17,5
5-vingat stativ, CbM*, glidfot	11978	12048	12187	12415	12582	12815	14401	1,45	3,00	0,50	17,5
5-vingat stativ, vit alt. svart, hjul	12286	12356	12495	12723	12890	13123	14709	1,45	3,00	0,50	17,5
5-vingat stativ, CbM*, hjul	12409	12479	12618	12846	13013	13246	14832	1,45	3,00	0,50	17,5
<b>KS550 konferensstol, hög rygg</b>											
5-vingat stativ, vit alt. svart, glidfot	13499	13585	13758	14041	14248	14537	16587	1,80	3,80	0,50	20,0
5-vingat stativ, CbM*, glidfot	13622	13708	13881	14164	14371	14660	16710	1,80	3,80	0,50	20,0
5-vingat stativ, vit alt. svart, hjul	13930	14016	14189	14472	14679	14968	17018	1,80	3,80	0,50	20,0
5-vingat stativ, CbM*, hjul	14053	14139	14312	14595	14802	15091	17141	1,80	3,80	0,50	20,0

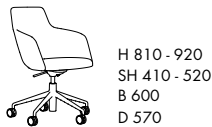

H 810 - 920  
SH 410 - 520  
B 600  
D 570



H 1160 - 1270  
SH 410 - 520  
B 600  
D 630



H 1160 - 1270  
SH 410 - 520  
B 600  
D 630

Gäller låg rygg



### YARN karmstol

**Stomme sits:** plywood

**Stomme rygg:** handflätat hamasnöre

**Stoppping sits:** hairlok (60% hästtagel + 40% naturlatex) och nålfilt av tovad svensk fårull

**Stoppping ryggkudde:** hairlok, nålfilt och stoppping av svensk fårull

**Stativ:** stålör

**Ytbehandling:** Colours by Materia, CbM\*(10-18), svart(7) eller vit(3) pulverlack

**Tillbehör:** filtass

**Övrigt:** Begränsningar kan förekomma vid val av tyg och läder.

För rekommenderade tyger och läder per produkt, se [materia.se/produkt](http://materia.se/produkt)



Utförande	Pris	inkl. tyg						inkl. läder	Tyg i m	Läder i m <sup>2</sup>	Volym m <sup>3</sup>	Vikt kg/st
		A	B	C	D	E	F					
<b>KS290 karmstol 4-bent stativ</b>												
klädd sits och ryggkudde		7626	7659	7727	7836	7917	8030	8423	0,70	1,10	0,40	10,5
<b>tillbehör</b>												
filtass 4st	61											



H 770  
SH 450  
B 510  
D 540

\*CbM = beige, senapsgul, rosa, rödororange, vinröd, stormblå, grön, grå, mörkgrå. Läs mer på sid 109.



26% rabatt ska dras av på angivna priser

## Bänkar/Fätöljer/Soffor

### ALTO soffor

**Stomme sits/rygg/gavelsida:** massivt trä och plywood

**Stoppning sits/rygg/gavelsida:** formskuret PUR-skum, polyestervadd

**Stativ:** stålrör och stålplåt, ställfot i pressgjuten aluminium

**Tillbehör:** Vridbar skiva av massiv vitpigmenterad ask alt. klarlackad ek med brickkant, stativ av stålrör och stålplåt. Elbestyckning under sits 2x el alt. 1x el + 2x USB A.

**Ytbehandling:** krom alt. Colours by Materia, CbM\*(10-18), svart(7) eller vit(3) pulverlack

**Övrigt:** Siffror inom parentes är numrering för bilder på sidan 24 och 25.

Begränsningar kan förekomma vid val av tyg och läder. För rekommenderade tyger och läder per produkt, se [materia.se/produkt](http://materia.se/produkt)



Utförande	Pris inkl. tyg						inkl. läder	Tyg i m	Läder i m <sup>2</sup>	Volym m <sup>3</sup>	Vikt kg/st
	A	B	C	D	E	F					
<b>SA810 1-sits H450</b>											
1a med sidogavel x 2, stativ: vit alt. svartlack (1)	18107	18375	18913	19792	20436	21338	24805	5,60	9,10	0,50	27,0
1a med sidogavel x 2, stativ: krom alt. CbM* (1)	18361	18629	19167	20046	20690	21592	25059	5,60	9,10	0,50	27,0
1a utan sidogavel, för koppling H och V, stativ: vit alt. svartlack (23)	11290	11414	11664	12072	12371	12790	14266	2,60	4,10	0,50	17,0
1a utan sidogavel, för koppling H och V, stativ: krom alt. CbM* (23)	11544	11668	11918	12326	12625	13044	14520	2,60	4,10	0,50	17,0
1a utan sidogavel, öppet H och V, ej koppling, stativ: vit alt. svartlack (3)	12285	12419	12688	13128	13450	13900	15367	2,80	4,30	0,50	17,0
1a utan sidogavel, öppet H och V, ej koppling, stativ: krom alt. CbM* (3)	12539	12673	12942	13382	13704	14154	15621	2,80	4,30	0,50	17,0
1a utan sidogavel, öppet H/V, rak koppling V/H, stativ: vit alt. svartlack (24)	12043	12172	12432	12855	13166	13601	15072	2,70	4,20	0,50	17,0
1a utan sidogavel, öppet H/V, rak koppling V/H, stativ: krom alt. CbM* (24)	12297	12426	12686	13109	13420	13855	15326	2,70	4,20	0,50	17,0
1a med sidogavel H/V, rak koppling V/H, stativ: vit alt. svartlack (25)	15143	15340	15734	16377	16849	17509	19980	4,10	6,60	0,50	22,0
1a med sidogavel H/V, rak koppling V/H, stativ: krom alt. CbM* (25)	15397	15594	15988	16631	17103	17763	20234	4,10	6,60	0,50	22,0
1a med sidogavel H/V, öppet V/H, ej koppling, stativ: vit alt. svartlack (2)	15197	15399	15802	16461	16944	17621	20087	4,20	6,70	0,50	22,0
1a med sidogavel H/V, öppet V/H, ej koppling, stativ: krom alt. CbM* (2)	15451	15653	16056	16715	17198	17875	20341	4,20	6,70	0,50	22,0
1a med sidogavel H/V, rygg 2a för hörnkoppling V/H, stativ: vit alt. svartlack (26)	16250	16480	16941	17695	18247	19019	23381	4,80	9,10	1,00	26,0
1a med sidogavel H/V, rygg 2a för hörnkoppling V/H, stativ: krom alt. CbM* (26)	16504	16734	17195	17949	18501	19273	23635	4,80	9,10	1,00	26,0
1a utan sidogavel, öppet H/V, rygg 2a för hörnkoppling V/H, stativ: vit alt. svartlack (27)	13273	13437	13763	14297	14688	15235	18596	3,40	6,70	1,00	19,0
1a utan sidogavel, öppet H/V, rygg 2a för hörnkoppling V/H, stativ: krom alt. CbM* (27)	13527	13691	14017	14551	14942	15489	18850	3,40	6,70	1,00	19,0
1a utan sidogavel, rak koppling H/V, rygg 2a för hörnkoppling V/H, stativ: vit alt. svartlack (28)	13219	13378	13695	14213	14592	15123	18489	3,30	6,60	1,00	19,0
1a utan sidogavel, rak koppling H/V, rygg 2a för hörnkoppling V/H, stativ: krom alt. CbM* (28)	13473	13632	13949	14467	14846	15377	18743	3,30	6,60	1,00	19,0
<b>SA820 2-sits H450</b>											
2a med sidogavel x 2, stativ: vit alt. svartlack (4)	23427	23763	24435	25534	26339	27466	33430	7,00	12,90	1,00	38,0
2a med sidogavel x 2, stativ: krom alt. CbM* (4)	23681	24017	24689	25788	26593	27720	33684	7,00	12,90	1,00	38,0
2a utan sidogavel, för koppling H och V, stativ: vit alt. svartlack (5)	17116	17308	17692	18320	18780	19424	23397	4,00	7,90	1,00	28,0
2a utan sidogavel, för koppling H och V, stativ: krom alt. CbM* (5)	17370	17562	17946	18574	19034	19678	23651	4,00	7,90	1,00	28,0
2a utan sidogavel, öppet H och V, ej koppling, stativ: vit alt. svartlack (6)	18027	18239	18661	19352	19858	20566	24466	4,40	8,25	1,00	28,0
2a utan sidogavel, öppet H och V, ej koppling, stativ: krom alt. CbM* (6)	18281	18493	18915	19606	20112	20820	24720	4,40	8,25	1,00	28,0
2a utan sidogavel, öppet H/V, rak koppling V/H, stativ: vit alt. svartlack (7)	17729	17931	18334	18993	19476	20153	24062	4,20	8,05	1,00	28,0
2a utan sidogavel, öppet H/V, rak koppling V/H, stativ: krom alt. CbM* (7)	17983	18185	18588	19247	19730	20407	24316	4,20	8,05	1,00	28,0
2a med sidogavel H/V, rak koppling V/H, stativ: vit alt. svartlack (8)	20587	20851	21379	22242	22875	23760	28729	5,50	10,40	1,00	33,0
2a med sidogavel H/V, rak koppling V/H, stativ: krom alt. CbM* (8)	20841	21105	21633	22496	23129	24014	28983	5,50	10,40	1,00	33,0
2a med sidogavel H/V, öppet V/H, ej koppling, stativ: vit alt. svartlack (9)	20695	20968	21516	22410	23066	23984	28889	5,70	10,55	1,00	33,0
2a med sidogavel H/V, öppet V/H, ej koppling, stativ: krom alt. CbM* (9)	20949	21222	21770	22664	23320	24238	29143	5,70	10,55	1,00	33,0
2a med sidogavel H/V, rygg 3a för hörnkoppling V/H, stativ: vit alt. svartlack (10)	20912	21238	21891	22959	23741	24835	31023	6,80	12,90	1,50	35,0
2a med sidogavel H/V, rygg 3a för hörnkoppling V/H, stativ: krom alt. CbM* (10)	21166	21492	22145	23213	23995	25089	31277	6,80	12,90	1,50	35,0
2a utan sidogavel, öppet H/V, rygg 3a för hörnkoppling V/H, stativ: vit alt. svartlack (11)	18179	18443	18971	19834	20467	21352	26481	5,50	10,55	1,50	30,0
2a utan sidogavel, öppet H/V, rygg 3a för hörnkoppling V/H, stativ: krom alt. CbM* (11)	18433	18697	19225	20088	20721	21606	26735	5,50	10,55	1,50	30,0
2a utan sidogavel, rak koppling H/V, rygg 3a för hörnkoppling V/H, stativ: vit alt. svartlack (12)	18070	18325	18834	19666	20275	21128	26321	5,30	10,40	1,50	30,0
2a utan sidogavel, rak koppling H/V, rygg 3a för hörnkoppling V/H, stativ: krom alt. CbM* (12)	18324	18579	19088	19920	20529	21382	26575	5,30	10,40	1,50	30,0
<b>SA830 3-sits H450</b>											
3a med sidogavel x 2, stativ: vit alt. svartlack (13)	28816	29248	30112	31525	32560	34009	41799	9,00	16,70	1,50	48,0
3a med sidogavel x 2, stativ: krom alt. CbM* (13)	29070	29502	30366	31779	32814	34263	42053	9,00	16,70	1,50	48,0
3a utan sidogavel, för koppling H och V, stativ: vit alt. svartlack (14)	22506	22794	23370	24312	25002	25968	31767	6,00	11,70	1,50	38,0
3a utan sidogavel, för koppling H och V, stativ: krom alt. CbM* (14)	22760	23048	23624	24566	25256	26222	32021	6,00	11,70	1,50	38,0
3a utan sidogavel, öppet H och V, ej koppling, stativ: vit alt. svartlack (15)	23362	23665	24270	25259	25983	26997	32835	6,30	12,05	1,50	38,0
3a utan sidogavel, öppet H och V, ej koppling, stativ: krom alt. CbM* (15)	23616	23919	24524	25513	26237	27251	33089	6,30	12,05	1,50	38,0
3a utan sidogavel, öppet H/V, rak koppling V/H, stativ: vit alt. svartlack (16)	23065	23358	23944	24901	25603	26585	32433	6,10	11,85	1,50	38,0
3a utan sidogavel öppet H/V, rak koppling V/H, stativ: krom alt. CbM* (16)	23319	23612	24198	25155	25857	26839	32687	6,10	11,85	1,50	38,0
3a med sidogavel H/V, rak koppling V/H, stativ: vit alt. svartlack (17)	25978	26338	27058	28235	29098	30305	37100	7,50	14,20	1,50	43,0
3a med sidogavel H/V, rak koppling V/H, stativ: krom alt. CbM* (17)	26232	26592	27312	28489	29352	30559	37354	7,50	14,20	1,50	43,0
3a med sidogavel H/V, öppet V/H, ej koppling, stativ: vit alt. svartlack (18)	26032	26396	27126	28319	29193	30417	37260	7,60	14,35	1,50	43,0
3a med sidogavel H/V, öppet V/H, ej koppling, stativ: krom alt. CbM* (18)	26286	26650	27380	28573	29447	30671	37514	7,60	14,35	1,50	43,0

26% rabatt ska dras av på angivna priser

## Bänkar/Fätöljer/Soffor

Utförande	Pris	inkl. tyg A	B	C	D	E	F	Inkl. läder	Tyg i m	Läder i m <sup>2</sup>	Volym m <sup>3</sup>	Vikt kg/st
3a med sidogavel H/V, rygg 4a för hörnkoppling V/H, stativ: vit alt. svartlack (19)	27296	27695	28492	29795	30749	32085	40658	8,30	16,70	2,00	45,0	
3a med sidogavel H/V, rygg 4a för hörnkoppling V/H, stativ: krom alt. CbM* (19)	27550	27949	28746	30049	31003	32339	40912	8,30	16,70	2,00	45,0	
3a utan sidogavel, öppet H/V, rygg 4a för hörnkoppling V/H, stativ: vit alt. svartlack (20)	24766	25097	25760	26843	27636	28747	36373	6,90	14,35	2,00	40,0	
3a utan sidogavel, öppet H/V, rygg 4a för hörnkoppling V/H, stativ: krom alt. CbM* (20)	25020	25351	26014	27097	27890	29001	36627	6,90	14,35	2,00	40,0	
3a utan sidogavel, rak koppling H/V, rygg 4a för hörnkoppling V/H, stativ: vit alt. svartlack (21)	24584	24910	25563	26631	27413	28507	36085	6,80	14,20	2,00	40,0	
3a utan sidogavel, rak koppling H/V, rygg 4a för hörnkoppling V/H, stativ: krom alt. CbM* (21)	24838	25164	25817	26885	27667	28761	36339	6,80	14,20	2,00	40,0	
<b>SA840 hörnsits H450</b>												
hörnsits för hörnkoppling H och V, stativ: vit alt. svartlack (22)	5691	5746	5857	6037	6170	6355	6993	1,15	1,80	0,30	9,0	
hörnsits för hörnkoppling H och V, stativ: krom alt. CbM* (22)	5945	6000	6111	6291	6424	6609	7247	1,15	1,80	0,30	9,0	

### TB810 tillbehör

kopplingsbeslag	317											
ficka för sidogavel	711											
bord, skiva Ø 250 mm, stativ: vit alt. svart	2866									0,05	3,2	
bord, skiva Ø 250 mm, stativ: krom alt. CbM*	3105									0,05	3,2	
2x elkoppling inkl. matningskabel 3m	2287											
1x el och 2x USB A inkl. matningskabel 3m	2554											



**SA810**  
fristående (1)  
H 850  
SH 450  
B 660  
D 665

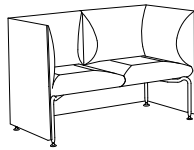

**SA820**  
fristående (4)  
H 850  
SH 450  
B 1310  
D 665

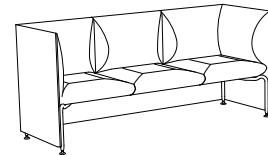

**SA830**  
fristående (13)  
H 850  
SH 450  
B 1940  
D 665



**SA810**  
fristående (2)  
H 850  
SH 450  
B 665  
D 665

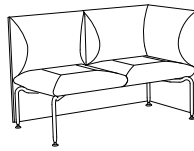

**SA820**  
fristående (9)  
H 850  
SH 450  
B 1295  
D 665

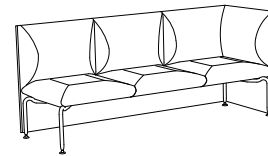

**SA830**  
fristående (18)  
H 850  
SH 450  
B 1925  
D 665



**SA810**  
fristående (3)  
H 850  
SH 450  
B 650  
D 650

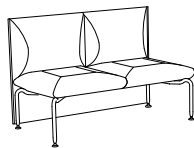

**SA820**  
fristående (6)  
H 850  
SH 450  
B 1280  
D 650

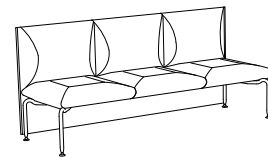

**SA830**  
fristående (15)  
H 850  
SH 450  
B 1910  
D 650



**SA810**  
rak koppling (23/24)  
H 850  
SH 450  
B 650  
D 650

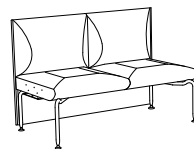

**SA820**  
rak koppling (5/7)  
H 850  
SH 450  
B 1280  
D 650

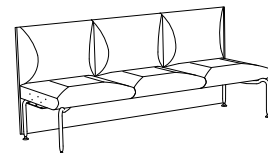

**SA830**  
rak koppling (14/16)  
H 850  
SH 450  
B 1910  
D 650



**SA810**  
rak koppling (25)  
H 850  
SH 450  
B 665  
D 665

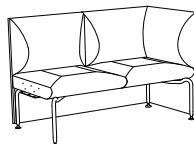

**SA820**  
rak koppling (8)  
H 850  
SH 450  
B 1295  
D 665

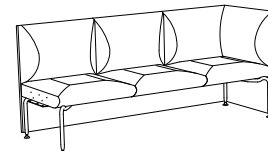

**SA830**  
rak koppling (17)  
H 850  
SH 450  
B 1925  
D 665

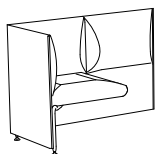

**SA810**  
hörnkoppling (26)  
H 850  
SH 450  
B 1280  
D 665

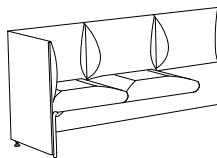

**SA820**  
hörnkoppling (10)  
H 850  
SH 450  
B 1925  
D 665

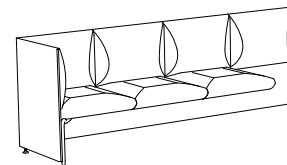

**SA830**  
hörnkoppling (19)  
H 850  
SH 450  
B 2555  
D 665

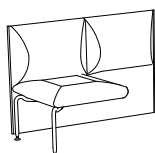

**SA810**  
hörnkoppling (27)  
H 850  
SH 450  
B 1280  
D 650

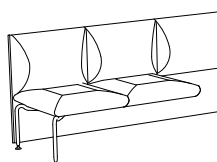

**SA820**  
hörnkoppling (11)  
H 850  
SH 450  
B 1910  
D 650

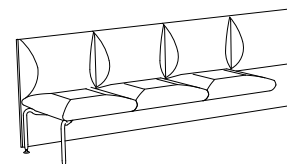

**SA830**  
hörnkoppling (20)  
H 850  
SH 450  
B 2540  
D 650

26% rabatt ska dras av på angivna priser



## Bänkar/Fåtöljer/Soffor

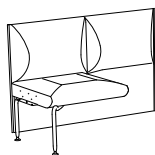

**SA810**  
hörnkoppling (28)  
H 850  
SH 450  
B 1280  
D 650

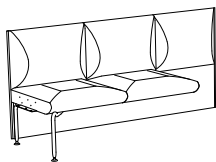

**SA820**  
hörnkoppling (12)  
H 850  
SH 450  
B 1910  
D 650

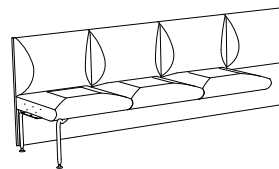

**SA830**  
hörnkoppling (21)  
H 850  
SH 450  
B 2540  
D 650

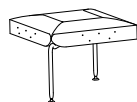

**SA840**  
hörnsits (22)  
SH 450  
B 650  
D 650



**TB810**  
bord  
H 430  
Ø 250  
D 375

\*CbM = beige, senapsgul, rosa, rödorange, vinnröd, stormblå, grön, grå, mörkgrå. Läs mer på sid 109.



### ALTO soffa

**Stomme sits/rygg/gavelsida:** massivt trä och plywood  
**Stoppning sits/rygg/gavelsida:** formskuret PUR-skum, polyestervadd  
**Stativ:** stålrör och stålplåt, ställfot i pressgjuten aluminium  
**Tillbehör:** Vridbar skiva av massiv vitpigmenterad ask alt. klarlackad ek, med brickkant, stativ av stålrör och stålplåt. Elbestyckning under sits 2x el alt. 1x el + 2x USB A.  
**Ytbehandling:** krom alt. Colours by Materia, CbM\*(10-18), svart(7) eller vit(3) pulverlack  
**Övrigt:** Siffror inom parentes är för bilder på sidan 26 och 27.  
 Begränsningar kan förekomma vid val av tyg och läder. För rekommenderade tyger och läder per produkt, se [materia.se/produkt](http://materia.se/produkt)



Utförande	Pris inkl. tyg						inkl. läder	Tyg i m	Läder i m <sup>2</sup>	Volym m <sup>3</sup>	Vikt kg/st
	A	B	C	D	E	F					
<b>SA810 1-sits H630</b>											
1a med sidogavel x 2, stativ: vit alt. svartlack (1)	18614	18882	19420	20299	20943	21845	25312	5,60	9,10	0,50	30,0
1a med sidogavel x 2, stativ: krom alt. CbM* (1)	18868	19136	19674	20553	21197	22099	25566	5,60	9,10	0,50	30,0
1a utan sidogavel, för koppling H och V, stativ: vit alt. svartlack (23)	12302	12426	12676	13084	13383	13802	15278	2,60	4,10	0,50	25,0
1a utan sidogavel, för koppling H och V, stativ: krom alt. CbM* (23)	12556	12680	12930	13338	13637	14056	15532	2,60	4,10	0,50	25,0
1a utan sidogavel, öppet H och V, ej koppling, stativ: vit alt. svartlack (3)	13297	13431	13700	14140	14462	14912	16379	2,80	4,30	0,50	25,0
1a utan sidogavel, öppet H och V, ej koppling, stativ: krom alt. CbM* (3)	13551	13685	13954	14394	14716	15166	16633	2,80	4,30	0,50	25,0
1a utan sidogavel, öppet H/V, rak koppling V/H, stativ: vit alt. svartlack (24)	13055	13184	13444	13867	14178	14613	16084	2,70	4,20	0,50	25,0
1a utan sidogavel, öppet H/V, rak koppling V/H, stativ: krom alt. CbM* (24)	13309	13438	13698	14121	14432	14867	16338	2,70	4,20	0,50	25,0
1a med sidogavel H/V, rak koppling V/H, stativ: vit alt. svartlack (25)	15903	16100	16494	17137	17609	18269	20740	4,10	6,60	0,50	20,0
1a med sidogavel H/V, rak koppling V/H, stativ: krom alt. CbM* (25)	16157	16354	16748	17391	17863	18523	20994	4,10	6,60	0,50	20,0
1a med sidogavel H/V, öppet V/H, ej koppling, stativ: vit alt. svartlack (2)	15957	16159	16562	17221	17704	18381	20847	4,20	6,70	0,50	20,0
1a med sidogavel H/V, öppet V/H, ej koppling, stativ: krom alt. CbM* (2)	16211	16413	16816	17475	17958	18635	21101	4,20	6,70	0,50	20,0
1a med sidogavel H/V, rygg 2a för hörnkoppling V/H, stativ: vit alt. svartlack (26)	16882	17112	17573	18327	18879	19651	24013	4,80	9,10	1,00	29,0
1a med sidogavel H/V, rygg 2a för hörnkoppling V/H, stativ: krom alt. CbM* (26)	17136	17366	17827	18581	19133	19905	24267	4,80	9,10	1,00	29,0
1a utan sidogavel, öppet H/V, rygg 2a för hörnkoppling V/H, stativ: vit alt. svartlack (27)	14033	14197	14523	15057	15448	15995	19356	3,40	6,70	1,00	27,0
1a utan sidogavel, öppet H/V, rygg 2a för hörnkoppling V/H, stativ: krom alt. CbM* (27)	14287	14451	14777	15311	15702	16249	19610	3,40	6,70	1,00	27,0
1a utan sidogavel, rak koppling H/V, rygg 2a för hörnkoppling V/H, stativ: vit alt. svartlack (28)	13979	14138	14455	14973	15352	15883	19249	3,30	6,60	1,00	27,0
1a utan sidogavel, rak koppling H/V, rygg 2a för hörnkoppling V/H, stativ: krom alt. CbM* (28)	14233	14392	14709	15227	15606	16137	19503	3,30	6,60	1,00	27,0
<b>SA820 2-sits H630</b>											
2a med sidogavel x 2, stativ: vit alt. svartlack (4)	24059	24395	25067	26166	26971	28098	34062	7,00	12,90	1,00	43,0
2a med sidogavel x 2, stativ: krom alt. CbM* (4)	24313	24649	25321	26420	27225	28352	34316	7,00	12,90	1,00	43,0
2a utan sidogavel, för koppling H och V, stativ: vit alt. svartlack (5)	17748	17940	18324	18952	19412	20056	24029	4,00	7,90	1,00	33,0
2a utan sidogavel, för koppling H och V, stativ: krom alt. CbM* (5)	18002	18194	18578	19206	19666	20310	24283	4,00	7,90	1,00	33,0
2a utan sidogavel, öppet H och V, ej koppling, stativ: vit alt. svartlack (6)	18852	19064	19486	20177	20683	21391	25291	4,40	8,25	1,00	33,0
2a utan sidogavel, öppet H och V, ej koppling, stativ: krom alt. CbM* (6)	19106	19318	19740	20431	20937	21645	25545	4,40	8,25	1,00	33,0
2a utan sidogavel, öppet H/V, rak koppling V/H, stativ: vit alt. svartlack (7)	18554	18756	19159	19818	20301	20978	24887	4,20	8,05	1,00	33,0
2a utan sidogavel, öppet H/V, rak koppling V/H, stativ: krom alt. CbM* (7)	18808	19010	19413	20072	20555	21232	25141	4,20	8,05	1,00	33,0
2a med sidogavel H/V, rak koppling V/H, stativ: vit alt. svartlack (8)	21347	21611	22139	23002	23635	24520	29489	5,50	10,40	1,00	38,0
2a med sidogavel H/V, rak koppling V/H, stativ: krom alt. CbM* (8)	21601	21865	22393	23256	23889	24774	29743	5,50	10,40	1,00	38,0
2a med sidogavel H/V, öppet V/H, ej koppling, stativ: vit alt. svartlack (9)	21455	21728	22276	23170	23826	24744	29649	5,70	10,55	1,00	38,0
2a med sidogavel H/V, öppet V/H, ej koppling, stativ: krom alt. CbM* (9)	21709	21982	22530	23424	24080	24998	29903	5,70	10,55	1,00	38,0
2a med sidogavel H/V, rygg 3a för hörnkoppling V/H, stativ: vit alt. svartlack (10)	21544	21870	22523	23591	24373	25467	31655	6,80	12,90	1,50	40,0
2a med sidogavel H/V, rygg 3a för hörnkoppling V/H, stativ: krom alt. CbM* (10)	21798	22124	22777	23845	24627	25721	31909	6,80	12,90	1,50	40,0

26% rabatt ska dras av på angivna priser

## Bänkar/Fätöljer/Soffor

Utförande	Pris	inkl. tyg						inkl. läder	Tyg i m	Läder i m <sup>2</sup>	Volym m <sup>3</sup>	Vikt kg/st
		A	B	C	D	E	F					
2a utan sidogavel, öppet H/V, rygg 3a för hörnkoppling V/H, stativ: vit alt. svartlack (11)	18939	19203	19731	20594	21227	22112	27241	5,50	10,55	1,50	35,0	
2a utan sidogavel, öppet H/V, rygg 3a för hörnkoppling V/H, stativ: krom alt. CbM* (11)	19193	19457	19985	20848	21481	22366	27495	5,50	10,55	1,50	35,0	
2a utan sidogavel, rak koppling H/V, rygg 3a för hörnkoppling V/H, stativ: vit alt. svartlack (12)	18830	19085	19594	20426	21035	21888	27081	5,30	10,40	1,50	35,0	
2a utan sidogavel, rak koppling H/V, rygg 3a för hörnkoppling V/H, stativ: krom alt. CbM* (12)	19084	19339	19848	20680	21289	22142	27335	5,30	10,40	1,50	35,0	
<b>SA830 3-sits H630</b>												
3a med sidogavel x 2, stativ: vit alt. svartlack (13)	29448	29880	30744	32157	33192	34641	42431	9,00	16,70	1,50	55,0	
3a med sidogavel x 2, stativ: krom alt. CbM* (13)	29702	30134	30998	32411	33446	34895	42685	9,00	16,70	1,50	55,0	
3a utan sidogavel, för koppling H och V, stativ: vit alt. svartlack (14)	23138	23426	24002	24944	25634	26600	32399	6,00	11,70	1,50	45,0	
3a utan sidogavel, för koppling H och V, stativ: krom alt. CbM* (14)	23392	23680	24256	25198	25888	26854	32653	6,00	11,70	1,50	45,0	
3a utan sidogavel, öppet H och V, ej koppling, stativ: vit alt. svartlack (15)	24187	24490	25095	26084	26808	27822	33660	6,30	12,05	1,50	45,0	
3a utan sidogavel, öppet H och V, ej koppling, stativ: krom alt. CbM* (15)	24441	24744	25349	26338	27062	28076	33914	6,30	12,05	1,50	45,0	
3a utan sidogavel, öppet H/V, rak koppling V/H, stativ: vit alt. svartlack (16)	23890	24183	24769	25726	26428	27410	33258	6,10	11,85	1,50	45,0	
3a utan sidogavel öppet H/V, rak koppling V/H, stativ: krom alt. CbM* (16)	24144	24437	25023	25980	26682	27664	33512	6,10	11,85	1,50	45,0	
3a med sidogavel H/V, rak koppling V/H, stativ: vit alt. svartlack (17)	26738	27098	27818	28995	29858	31065	37860	7,50	14,20	1,50	50,0	
3a med sidogavel H/V, rak koppling V/H, stativ: krom alt. CbM* (17)	26992	27352	28072	29249	30112	31319	38114	7,50	14,20	1,50	50,0	
3a med sidogavel H/V, öppet V/H, ej koppling, stativ: vit alt. svartlack (18)	26792	27156	27886	29079	29953	31177	38020	7,60	14,35	1,50	50,0	
3a med sidogavel H/V, öppet V/H, ej koppling, stativ: krom alt. CbM* (18)	27046	27410	28140	29333	30207	31431	38274	7,60	14,35	1,50	50,0	
3a med sidogavel H/V, rygg 4a för hörnkoppling V/H, stativ: vit alt. svartlack (19)	28056	28455	29252	30555	31509	32845	41418	8,30	16,70	2,00	53,0	
3a med sidogavel H/V, rygg 4a för hörnkoppling V/H, stativ: krom alt. CbM* (19)	28310	28709	29506	30809	31763	33099	41672	8,30	16,70	2,00	53,0	
3a utan sidogavel, öppet H/V, rygg 4a för hörnkoppling V/H, stativ: vit alt. svartlack (20)	25398	25729	26392	27475	28268	29379	37005	6,90	14,35	2,00	47,0	
3a utan sidogavel, öppet H/V, rygg 4a för hörnkoppling V/H, stativ: krom alt. CbM* (20)	25652	25983	26646	27729	28522	29633	37259	6,90	14,35	2,00	47,0	
3a utan sidogavel, rak koppling H/V, rygg 4a för hörnkoppling V/H, stativ: vit alt. svartlack (21)	25344	25670	26323	27391	28173	29267	36845	6,80	14,20	2,00	47,0	
3a utan sidogavel, rak koppling H/V, rygg 4a för hörnkoppling V/H, stativ: krom alt. CbM* (21)	25598	25924	26577	27645	28427	29521	37099	6,80	14,20	2,00	47,0	
<b>SA840 hörsits H630</b>												
hörsits för hörnkoppling H och V, stativ: vit alt. svartlack (22)	6071	6126	6237	6417	6550	6735	7373	1,15	1,80	0,50	12,0	
hörsits för hörnkoppling H och V, stativ: krom alt. CbM* (22)	6325	6380	6491	6671	6804	6989	7627	1,15	1,80	0,50	12,0	
<b>TB810 tillbehör</b>												
kopplingsbeslag	317											
ficka för sidogavel	711											
bord, skiva Ø 250 mm, stativ: vit alt. svart	2866											
bord, skiva Ø 250 mm, stativ: krom alt. CbM*	3105											
2x elkoppling inkl. matningskabel 3m	2287											
1x el och 2x USB A inkl. matningskabel 3m	2554											

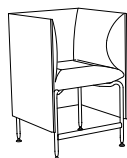

**SA810**  
fristående (1)  
H 1030  
SH 630  
B 660  
D 665

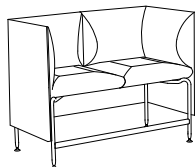

**SA820**  
fristående (4)  
H 1030  
SH 630  
B 1310  
D 665

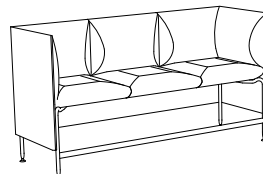

**SA830**  
fristående (13)  
H 1030  
SH 630  
B 1940  
D 665



**SA810**  
fristående (2)  
H 1030  
SH 630  
B 665  
D 665

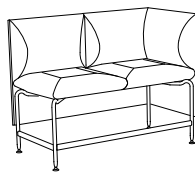

**SA820**  
fristående (9)  
H 1030  
SH 630  
B 1295  
D 665

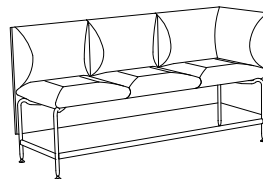

**SA830**  
fristående (18)  
H 1030  
SH 630  
B 1925  
D 665



**SA810**  
fristående (3)  
H 1030  
SH 630  
B 650  
D 650

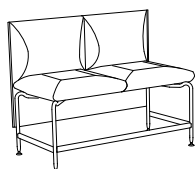

**SA820**  
fristående (6)  
H 1030  
SH 630  
B 1280  
D 650

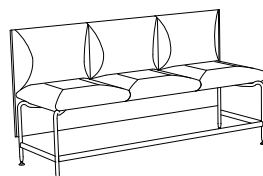

**SA830**  
fristående (15)  
H 1030  
SH 630  
B 1910  
D 650

**Bänkar/Fätöljer/Soffor**



**SA810**  
rak koppling (23)  
H 1030  
SH 630  
B 650  
D 650

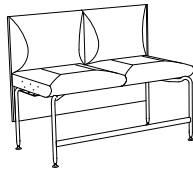

**SA820**  
rak koppling (5)  
H 1030  
SH 630  
B 1280  
D 650

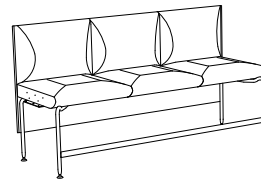

**SA830**  
rak koppling (14)  
H 1030  
SH 630  
B 1910  
D 650



**SA810**  
rak koppling (24)  
H 1030  
SH 630  
B 650  
D 650

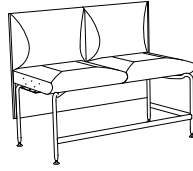

**SA820**  
rak koppling (7)  
H 1030  
SH 630  
B 1280  
D 650

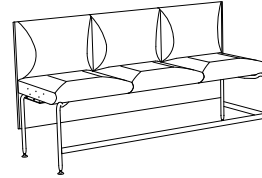

**SA830**  
rak koppling (16)  
H 1030  
SH 630  
B 1910  
D 650



**SA810**  
rak koppling (25)  
H 1030  
SH 630  
B 665  
D 665

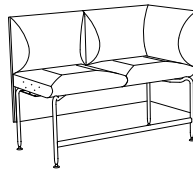

**SA820**  
rak koppling (8)  
H 1030  
SH 630  
B 1295  
D 665

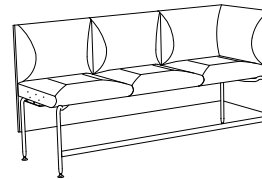

**SA830**  
rak koppling (17)  
H 1030  
SH 630  
B 1925  
D 665

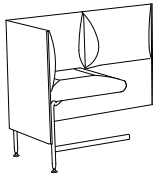

**SA810**  
hörnkoppling (26)  
H 1030  
SH 630  
B 1280  
D 665

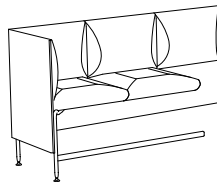

**SA820**  
hörnkoppling (10)  
H 1030  
SH 630  
B 1925  
D 665

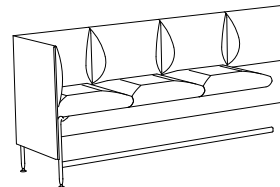

**SA830**  
hörnkoppling (19)  
H 1030  
SH 630  
B 2555  
D 665

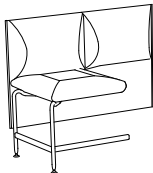

**SA810**  
hörnkoppling (27)  
H 1030  
SH 630  
B 1280  
D 650

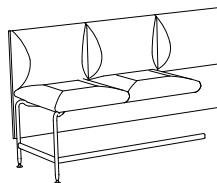

**SA820**  
hörnkoppling (11)  
H 1030  
SH 630  
B 1910  
D 650

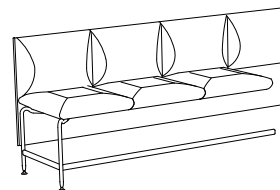

**SA830**  
hörnkoppling (20)  
H 1030  
SH 630  
B 2540  
D 650

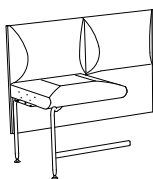

**SA810**  
hörnkoppling (28)  
H 1030  
SH 630  
B 1280  
D 650

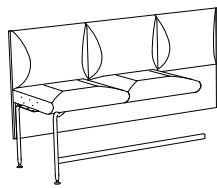

**SA820**  
hörnkoppling (12)  
H 1030  
SH 630  
B 1910  
D 650

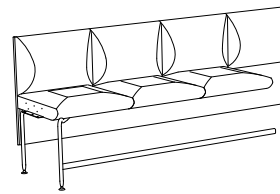

**SA830**  
hörnkoppling (21)  
H 1030  
SH 630  
B 2540  
D 650



**SA840**  
hörsits (22)  
H 1030  
SH 630  
B 650  
D 650



**TB 810**  
bord  
H 430  
Ø 250  
D 375

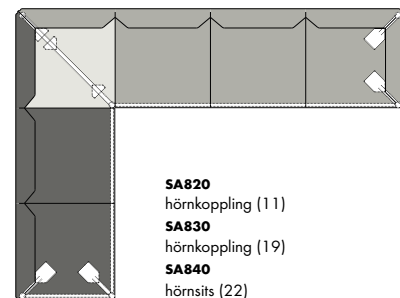

**SA820**  
hörnkoppling (11)  
**SA830**  
hörnkoppling (19)  
**SA840**  
hörsits (22)

\*CbM = beige, senapsgul, rosa, rödororange, vinröd, stormblå, grön, grå, mörkgrå. Läs mer på sid 109.



26% rabatt ska dras av på angivna priser

## Bänkar/Fåtöljer/Soffor

### AVANT bänk

**Stomme:** massivt trä, plywood och MDF

**Stoppning:** formskuret PUR-skum, polyestervadd

**Skiva:** 38 mm MDF

**Fanér/laminat:** vitpigmenterad eller svartbetsad askfanér alt. vitt HPL laminat

**Stativ:** stålplåt och stålrör

**Ytbehandling:** krom alt. svart(7) eller silvergrå(9) pulverlack

**Tillbehör:** Elbestyckning i skiva 2x el, borstat rostfritt stål.

**Övrigt:** Begränsningar kan förekomma vid val av tyg och läder.

För rekommenderade tyger och läder per produkt, se [materia.se/produkt](http://materia.se/produkt)



Utförande	Pris	inkl. tyg						inkl. läder	Tyg i m	Läder i m <sup>2</sup>	Volym m <sup>3</sup>	Vikt kg/st
		A	B	C	D	E	F					
<b>BK8850 bänk</b>												
klädd sits, bord 1300 mm: vitt HPL laminat, stativ: silvergrå, svart		12115	12189	12338	12581	12759	13009	13735	1,55	2,30	0,90	35,8
klädd sits, bord 1300 mm: vitpigmenterad askfanér, stativ: silvergrå, svart		12726	12800	12949	13192	13370	13620	14346	1,55	2,30	0,90	35,8
klädd sits, bord 1300 mm: svartbetsad askfanér, stativ: silvergrå, svart		13182	13256	13405	13648	13826	14076	14802	1,55	2,30	0,90	35,8
klädd sits, bord 1300 mm: vitt HPL laminat, stativ: krom		13308	13382	13531	13774	13952	14202	14928	1,55	2,30	0,90	35,8
klädd sits, bord 1300 mm: vitpigmenterad askfanér, stativ: krom		13919	13993	14142	14385	14563	14813	15539	1,55	2,30	0,90	35,8
klädd sits, bord 1300 mm: svartbetsad askfanér, stativ: krom		14375	14449	14598	14841	15019	15269	15995	1,55	2,30	0,90	35,8
<b>TB8850 tillbehör</b>												
2x elkoppling i skiva inkl. matningskabel 3m	1681											
2x elkoppling under sits inkl. matningskabel 3m	1681											

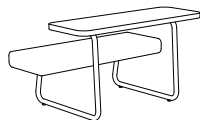

H 760  
SH 460  
B 1300  
D 950

elkoppling i skiva



elkoppling under sits

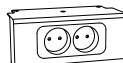

## Bänkar/Fåtöljer/Soffor

### CLIP fåtölj

**Stomme:** plywood och stålrör

**Stoppning:** formgjutet PUR-skum

**Stativ:** stålrör och stålplåt

**Ytbehandling:** krom alt. silvergrå(9) pulverlack

**Utförande stativ:** återsnurr

**Klädsel:** helklädd

**Tillbehör:** Elbestyckning av svart TPE-plast. Skoning för skrivskivan av frostat akrylplast.

**Övrigt:** Skrivskivans maxbelastning är 20 kg. Begränsningar kan förekomma vid val av tyg och läder. För rekommenderade tyger och läder per produkt, se materia.se/produkter



Utförande	Pris	inkl. tyg						inkl. läder	Tyg i m	Läder i m <sup>2</sup>	Volym m <sup>3</sup>	Vikt kg/st
		A	B	C	D	E	F					
<b>F750 fåtölj</b>												
silvergrå		13841	13947	14158	14503	14756	15111	18210	2,20	5,20	0,60	47,1
krom		15900	16006	16217	16562	16815	17170	20269	2,20	5,20	0,60	47,1
<b>TB750 tillbehör</b>												
skrivskiva	1963											1,8
1x elkoppling inkl matningskabel 3m	496											1,2



H 740  
SH 450  
B 640  
D 890



H 740/70  
B 640  
D 390



elkoppling

### COBBLE bänk

**Stomme sits:** plywood

**Stoppning sits:** formgjutet PUR-skum

**Bord:** Ø 300 mm, stålrör och 3 mm stålplåt

**Ytbehandling:** Colours by Materia, CbM\* (10-18), svart (7) eller vit (3) pulverlack

**Övrigt:** Begränsningar kan förekomma vid val av tyg och läder.

För rekommenderade tyger och läder per produkt se materia.se/produkter



Utförande	Pris inkl. tyg		C	D	E	F	inkl. läder	Tyg i m	Läder i m <sup>2</sup>	Volym m <sup>3</sup>	Vikt kg/st
	A	B									
<b>BK500 bänk</b>											
sh 450 mm, liten	5338	5401	5526	5730	5879	6088	7040	1,30	2,25	0,12	6,8
sh 400 mm, stor	7255	7336	7500	7766	7962	8236	10611	1,70	4,00	0,22	11,6
sh 400 mm, stor med bord, vit alt. svart	7955	8036	8200	8466	8662	8936	11311	1,70	4,00	0,22	14,0
sh 400 mm, stor med bord, CbM*	8264	8345	8509	8775	8971	9245	11620	1,70	4,00	0,22	14,0



H 450  
SH 450  
B 550  
D 500

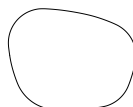

H 400  
SH 400  
B 845  
D 665

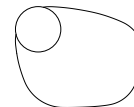
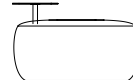

H 510  
SH 400  
B 845  
D 665  
bordsskiva Ø300 mm

\*CbM = beige, senapsgul, rosa, rödororange, vinröd, stormblå, grön, grå, mörkgrå. Läs mer på sid 109.



26% rabatt ska dras av på angivna priser

## Bänkar/Fåtöljer/Soffor

### CREST bänk/fåtölj/soffa

**Stomme sits/rygg:** plywood och stålrör

**Stoppning sits/rygg:** formskuret PUR-skum, polyesteravd/foamgjutet PUR-skum

**Stativ:** pressgjuten aluminium och stålrör

**Ytbehandling:** krom alt. Colours by Materia, CbM\*(10-18), svart(7) eller vit(3) pulverlack

**Klädsel:** helklädd

**Tillbehör:** Hörnbord med skärm 800x800 mm, fristående bord (se sidan 68), 800x400, 800x800 alt. 1400x400 mm, i fanerad vitpigmenterad ask alt. fanerad klarlackad ek alt. mörkgråbetsad ekfanér. Kopplingsbeslag.

**Övrigt:** Hörnbord 1x lampa alt. 1x el/1x USB alt. 1x lampa + 1x el/1x USB A+C.

Begränsningar kan förekomma vid val av tyg och läder. För rekommenderade tyger och läder per produkt, se materia.se/produkter



Utförande	Pris	inkl. tyg						inkl. läder	Tyg i m	Läder i m <sup>2</sup>	Volym m <sup>3</sup>	Vikt kg/st
		A	B	C	D	E	F					
<b>SA750 fåtölj/soffa</b>												
fåtölj, stativ: vit alt. svart	19997	20261	20789	21652	22285	23170	26749	5,50	9,10	0,73	42,5	
fåtölj, stativ: krom alt. CbM*	20403	20667	21195	22058	22691	23576	27155	5,50	9,10	0,73	42,5	
2-sits, armstöd höger/vänster, stativ: vit alt. svart												
2-sits, armstöd höger/vänster, stativ: krom alt. CbM*	24524	24853	25510	26586	27373	28476	35891	6,85	14,10	1,38	62,5	
2-sits, med armstöd, stativ: vit alt. svart												
2-sits, med armstöd, stativ: krom alt. CbM*	28862	29239	29992	31225	32127	33391	42948	7,85	17,15	1,38	69,5	
3-sits, armstöd höger/vänster, stativ: vit alt. svart												
3-sits, armstöd höger/vänster, stativ: krom alt. CbM*	33038	33472	34341	35762	36803	38260	48934	9,05	19,45	2,03	86,0	
3-sits, med armstöd, stativ: vit alt. svart												
3-sits, med armstöd, stativ: krom alt. CbM*	37241	37723	38688	40266	41422	43040	55803	10,05	22,45	2,03	93,0	
<b>SA760 hörnbord</b>												
skiva: vitpig. askfanér el. klarlackad ekfanér alt. mörkgråbetsad ekfanér, stativ: vit alt. svart	12652	12781	13041	13464	13775	14210	16483	2,70	4,95	0,50	24,2	
skiva: vitpig. askfanér el. klarlackad ekfanér alt. mörkgråbetsad ekfanér, stativ: krom alt. CbM*	13058	13187	13447	13870	14181	14616	16889	2,70	4,95	0,50	24,2	
<b>BK750 bänk</b>												
2-sits, stativ: vit alt. svart	11171	11284	11510	11879	12149	12527	15245	2,35	5,00	0,77	33,0	
2-sits, stativ: krom alt. CbM*	11783	11896	12122	12491	12761	13139	15857	2,35	5,00	0,77	33,0	
<b>TB7510 tillbehör</b>												
kopplingsbeslag	390											
elbestyckning 1x el, skiva hörnbord	1077											
1x USB A+C, skiva hörnbord	1331											
1x lampa svartlack, hörnbord	5322											

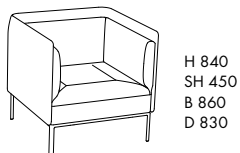

H 840  
SH 450  
B 860  
D 830

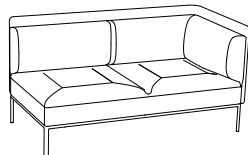

H 840  
SH 450  
B 1630  
D 830

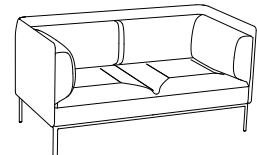

H 840  
SH 450  
B 1660  
D 830

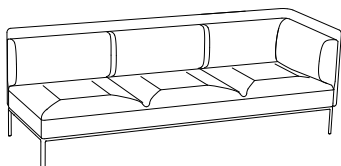

H 840  
SH 450  
B 2430  
D 830

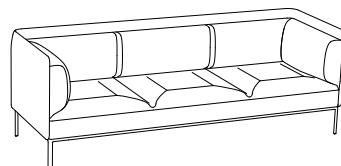

H 840  
SH 450  
B 2460  
D 830

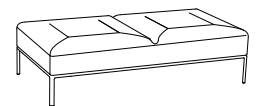

H 450  
B 1600  
D 800

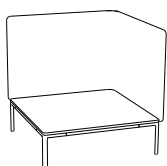

fanerad skiva  
H skiva 240  
H 840  
B 830  
D 830

\*CbM = beige, senapsgul, rosa, rödorange, vinröd, stormblå, grön, grå, mörkgrå. Läs mer på sid 109.



26% rabatt ska dras av på angivna priser

## Bänkar/Fåtöljer/Soffor

### DOMINO bänk

**Sits:** formpressad fanerad ask

**Stativ:** massiv ask

**Yrbehandling:** vitpigmenterad alt. svartbetsad ask

**Stoppning sits:** formskuret PUR-skum

**Klädsel:** oklädd eller klädd sits

**Tillbehör:** filltass

**Övrigt:** Begränsningar kan förekomma vid val av tyg och läder.

För rekommenderade tyger och läder per produkt se [materia.se/produkter](http://materia.se/produkter)



Utförande	Pris	inkl. tyg						inkl. läder	Tyg i m	Läder i m <sup>2</sup>	Volym m <sup>3</sup>	Vikt kg/st
		A	B	C	D	E	F					
<b>BK460 bänk</b>												
2-sits, oklädd, sits: vitpigmenterad askfanér, stativ: vitpigmenterad massiv ask	6199										0,22	10,3
2-sits, klädd sits, sits: vitpigmenterad askfanér, stativ: vitpigmenterad massiv ask		7993	8051	8166	8354	8492	8686	8146	1,20	0,75	0,22	12,0
2-sits, oklädd, sits: svartbetsad askfanér, stativ: svartbetsad massiv ask	6504										0,22	10,3
2-sits, klädd sits, sits: svartbetsad askfanér, stativ: svartbetsad massiv ask		8298	8356	8471	8659	8797	8991	8451	1,20	0,75	0,22	12,0
3-sits, oklädd, sits: vitpigmenterad askfanér, stativ: vitpigmenterad massiv ask	7460										0,30	13,5
3-sits, klädd sits, sits: vitpigmenterad askfanér, stativ: vitpigmenterad massiv ask		9724	9800	9954	10205	10389	10647	9927	1,60	1,00	0,30	15,6
3-sits, oklädd, sits: svartbetsad askfanér, stativ: svartbetsad massiv ask	7765										0,30	13,5
3-sits, klädd sits, sits: svartbetsad askfanér, stativ: svartbetsad massiv ask		10029	10105	10259	10510	10694	10952	10232	1,60	1,00	0,30	15,6
<b>tillbehör</b>												
filltass 4st	61											

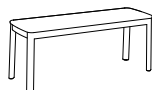

SH 445  
B 1100  
D 365



SH 445  
B 1500  
D 365



## Bänkar/Fätöljer/Soffor

### FAT bänk

**Sits/rygg:** massiv stavlimmad ek  
**Ytbehandling:** klarlackad eller svartbetsad ek  
**Stativ:** plattstål  
**Ytbehandling:** svart(ö) pulverlack  
**Övrigt:** Förberedd för golvmontage.  
 För mer info se [materia.se/produkter](http://materia.se/produkter)



Utförande	Pris	Volym m <sup>3</sup>	Vikt kg/st
<b>BK580 bänk</b>			
b 1200 mm, klarlackad eller svartbetsad ek	7962	0,06	36,0
b 1600 mm, klarlackad eller svartbetsad ek	9273	0,08	42,0

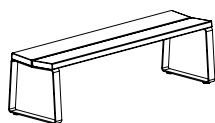

SH 450  
 B 1200/1600  
 D 470



### FRAME fätölj

**Stomme:** formpressat trä  
**Stoppning:** formskuret PUR-skum  
**Stativ:** massiv vitpigmenterad ask  
**Övrigt:** Begränsningar kan förekomma vid val av tyg.  
 För rekommenderade tyger per produkt, se [materia.se/produkter](http://materia.se/produkter)



Utförande	Pris inkl. tyg						Tyg i m	Volym m <sup>3</sup>	Vikt kg/st
	A	B	C	D	E	F			
<b>F350 fätölj</b>									
helklädd, stativ: vitpigmenterad massiv ask	19297	19506	19924	20607	21107	21807	4,35	0,81	32,5

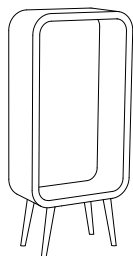

H 1850  
 SH 450  
 B 850  
 D 420



26% rabatt ska dras av på angivna priser



## Bänkar/Fåtöljer/Soffor

### LE MUR soffor

**Stomme sits/rygg/gavlar:** massivt trä, MDF och plywood

**Stoppning sits/rygg/gavlar:** formskuret PUR-skum, polyestervadd

**Stativ:** stålrör

**Ytbehandling:** krom alt. svart(7) eller silvergrå(9) pulverlack

**Tillbehör:** Bord till låg sits i vitlackad MDF, stativ av stålrör. Tidningsställ

av frostad vit akrylplast. Elbestyckning under sits 2x el alt. 1x el + 2x USB A.

**Övrigt:** Kupéväggen går att få quilat utförande på en eller två sidor. Valfri RAL Classic-färg (ej Pearl), 757 SEK brutto/stativ, leveranstid 1-2 veckor utöver ordinarie. Siffror inom parentes är numrering för bilder på sidan 38 och 39.

Begränsningar kan förekomma vid val av tyg och läder.

För rekommenderade tyger och läder per produkt, se [materia.se/produkter](http://materia.se/produkter)



Utförande	Pris	inkl. tyg						inkl. läder	Tyg i m	Läder i m <sup>2</sup>	Volym m <sup>3</sup>	Vikt kg/st
		A	B	C	D	E	F					
<b>SA300 rygg</b>												
rak rygg, b 1800 mm, h 1315 mm (1)		16723	16963	17443	18228	18803	19608		5,00	1,00	50,4	
svängd rygg, r 1250/1500 mm, h 1315 mm (2)		16350	16522	16868	17433	17847	18427		3,60	0,88	36,1	
rak rygg, b 1800 mm, h 1315 mm, (mot vägg) (3)		15853	16069	16501	17207	17725	18449		4,50	0,80	35,0	
<b>SA310 sits</b>												
låg rak sits, b 1800 mm (5)		10553	10677	10927	11335	11634	12053	14705	2,60	5,20	0,21	19,8
låg svängd innersits, r 730 mm (7)		10409	10488	10646	10905	11095	11361	13258	1,65	3,50	0,12	16,4
låg svängd yttersits, r 2155 mm (6)		11741	11842	12044	12373	12615	12953	15629	2,10	4,70	0,23	25,1
gavelsits (4)		12395	12498	12705	13042	13290	13636	16577	2,15	5,00	0,40	40,0
<b>SA320 gavel</b>												
enkel gavel, h 1315 mm, b 845 mm, höger/vänster/mellan (11)		6392	6493	6695	7024	7266	7604		2,10	0,17	18,8	
dubbel gavel, h 1315 mm, b 1295 mm, avslut/mellan (12)		8111	8255	8543	9014	9359	9842		3,00	0,25	27,9	
gavel (mot vägg), h 1315 mm, b 660 mm, höger/vänster/mellan (13)		6203	6287	6455	6730	6931	7213		1,75	0,17	16,0	
gavel (mot vägg), h 1315 mm, b 450 mm, höger/vänster/mellan (16)		5437	5502	5632	5844	5999	6216		1,35	0,17	15,0	
dubbel gavel, h 1315 mm, b 870 mm, avslut/mellan (14)		7366	7469	7676	8013	8261	8607		2,15	0,17	17,0	
enkel gavel, h 1315 mm, b 630 mm, höger/vänster/mellan (15)		5948	6029	6193	6459	6655	6929		1,70	0,15	12,0	
<b>SA350 kupévägg</b>												
kupévägg, h 1315 mm, slät (17)		12768	13044	13596	14499	15160	16086		5,75	0,41	29,0	
kupévägg, h 1315 mm, quiltning en sida, in-/utsida (17)		15150	15426	15978	16881	17542	18468		5,75	0,41	29,0	
kupévägg, h 1315 mm, quiltning två sidor (17)		16906	17182	17734	18637	19298	20224		5,75	0,41	29,0	
kupévägg, h 1315 mm, mellan (för koppl.), slät (17)		13841	14117	14669	15572	16233	17159		5,75	0,41	29,0	
kupévägg, h 1315 mm, mellan (för koppl.), quiltning en sida, in-/utsida (17)		16198	16474	17026	17929	18590	19516		5,75	0,41	29,0	
kupévägg, h 1315 mm, mellan (för koppl.), quiltning två sidor (17)		18529	18805	19357	20260	20921	21847		5,75	0,41	29,0	
kupévägg, h 1315 mm, höger/vänster (för koppl.), slät (19)		12452	12723	13265	14152	14802	15712		5,65	0,38	27,0	
kupévägg, h 1315 mm, höger/vänster (för koppl.), quiltning en sida, in-/utsida (19)		14758	15029	15571	16458	17108	18018		5,65	0,38	27,0	
kupévägg, h 1315 mm, höger/vänster (för koppl.), quiltning två sidor (19)		17061	17332	17874	18761	19411	20321		5,65	0,38	27,0	
kupévägg, h 1315 mm, rak (för koppl.), slät (18)		11786	12024	12499	13276	13845	14642		4,95	0,35	25,0	
kupévägg, h 1315 mm, rak (för koppl.), quiltning en sida, in-/utsida (18)		14089	14327	14802	15579	16148	16945		4,95	0,35	25,0	
kupévägg, h 1315 mm, rak (för koppl.), quiltning två sidor (18)		16406	16644	17119	17896	18465	19262		4,95	0,35	25,0	
<b>TB300 tillbehör</b>												
klädknapp rygg	540											
klädknapp gavel	628											
tidningsställ enkel (22)	1622											
tidningsställ dubbel (23)	2593											
bord (för låg sits) (20)	3441											
kopplingsbeslag, mur mot mur med gavel	658											
kopplingsbeslag, mur mot mur utan gavel	658											
kudde 400x400 mm		1630	1658	1716	1810	1879	1976	2000	0,60	0,65		
kudde 600x600 mm		1929	1967	2044	2170	2262	2390	3100	0,80	1,50		
2x el inkl. matningskabel 3m	2287											
1x el och 2x USB A inkl. matningskabel 3m	2554											
t-koppling	510											
vidarekopplingskabel 2m	522											

26% rabatt ska dras av på angivna priser

Bänkar/Fätöljer/Soffor

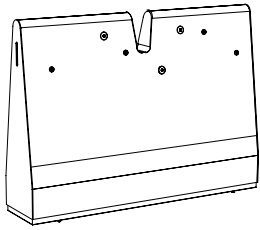

**SA300**  
rak rygg (1)  
H 1315  
B 1800  
D 395

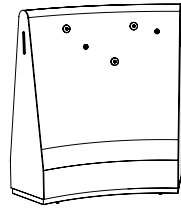

**SA300 45°**  
svängd rygg (2)  
innerradie 1250  
ytterradie 1500

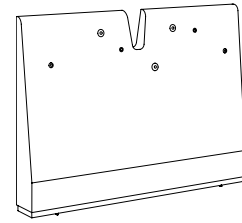

**SA300**  
rak rygg väggställd (3)  
H 1315  
B 1800  
D 213

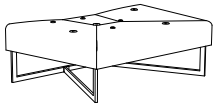

**SA310**  
gavelsits (4)  
SH 450  
B 1435  
D 900

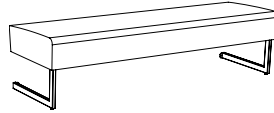

**SA310**  
låg rak sits (5)  
SH 450  
B 1800  
D 540



**SA310 45°**  
låg svängd yttersits (6)  
ytterradie 2155  
SH 450

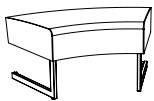

**SA310 45°**  
låg svängd innersits (7)  
innerradie 730  
SH 450

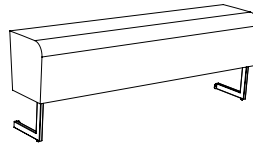

**SA310**  
hög rak sits (8)  
SH 630  
B 1800  
D 350

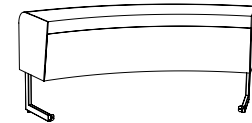

**SA310 45°**  
hög svängd yttersits (9)  
ytterradie 1940  
SH 630

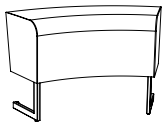

**SA310 45°**  
hög svängd innersits (10)  
innerradie 950  
SH 630

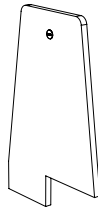

**SA320**  
gavel enkel (11)  
H 1315  
B 845  
D 45

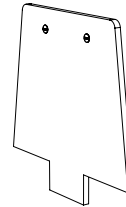

**SA320**  
gavel dubbel (12)  
H 1315  
B 1295  
D 45



**SA320**  
gavel väggställd (13)  
H 1315  
B 660  
D 45

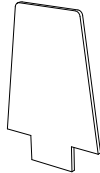

**SA320**  
gavel dubbel (14)  
H 1315  
B 870  
D 45



**SA320**  
gavel enkel (15)  
H 1315  
B 630  
D 45



**SA320**  
gavel väggställd (16)  
H 1315  
B 450  
D 45

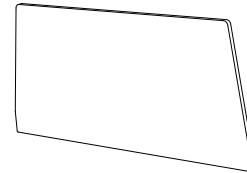

**SA350**  
kupévägg mellan (17)  
H 1315  
B 2620  
D 45

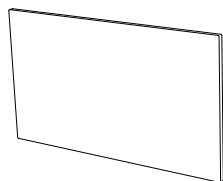

**SA350**  
kupévägg rak (18)  
H 1315  
B 2260  
D 45

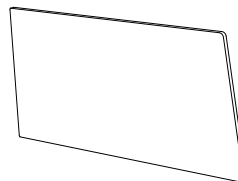

**SA350**  
kupévägg höger/vänster (19)  
H 1315  
B 2440  
D 45



**TB300**  
bord (för låg sits) (20)  
H 615  
Ø 315  
D 185



**TB300**  
tidskriftsställ enkel (22)  
H 495  
B 530  
D 45

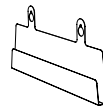

**TB300**  
tidskriftsställ dubbel (23)  
H 495  
B 1130  
D 45

## Bänkar/Fåtöljer/Soffor

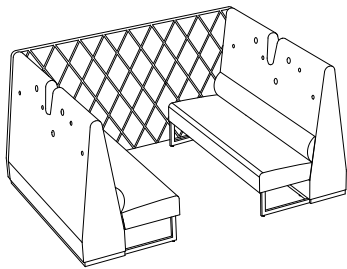

**SA300**  
rak rygg (1) x2  
**SA310**  
låg rak sits (5) x2  
**SA350**  
kupévägg (17) x1

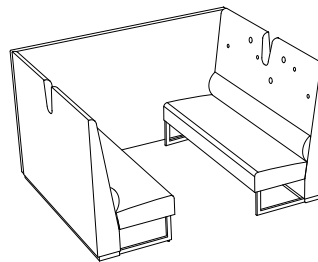

**SA300**  
rak rygg väggställd (3) x2  
**SA310**  
låg rak sits (5) x2  
**SA350**  
kupévägg rak (17) x1

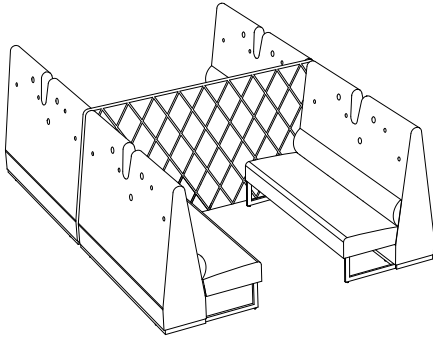

**SA300**  
rak rygg (1) x4  
**SA310**  
låg rak sits (5) x4  
**SA350**  
kupévägg mellan (17) x1

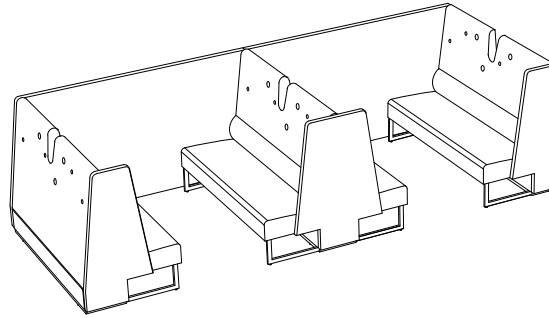

**SA300**  
rak rygg väggställd (3) x1  
rak rygg (1) x2  
**SA310**  
låg rak sits (5) x4  
**SA350**  
kupévägg vänster (19) x1  
kupévägg rak (18) x1  
**SA320**  
gavel enkel (11) x1  
gavel dubbel (12) x1  
gavel väggställd (13) x1

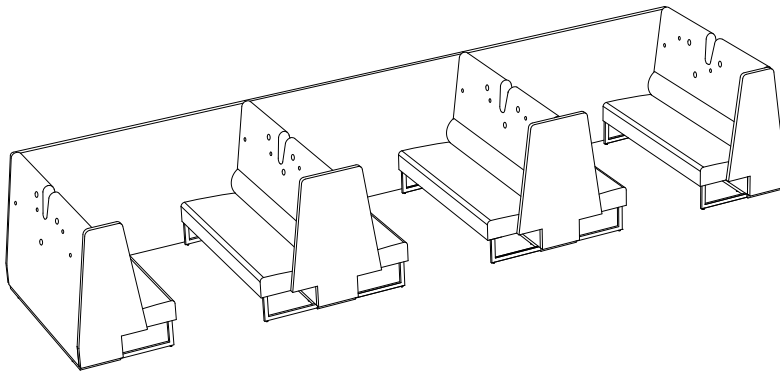

**SA300**  
rak rygg (1) x4  
**SA310**  
låg rak sits (5) x6  
**SA350**  
kupévägg vänster (19) x1  
kupévägg rak (18) x1  
kupévägg höger (19) x1  
**SA320**  
gavel enkel (11) x2  
gavel dubbel (12) x2



### LEAN IN väggbänk

**Stomme:** plywood

**Stoppning:** formskuret PUR-skum

**Skiva:** vitt alt. svart kompaktlaminat med svart kärna

**Bordsarm:** stålrör och stålplåt

**Ytbehandling:** krom alt. svart(7) eller vit(3) pulverlack

**Övrigt:** Upphångningsbeslag av stålplåt. Rekommenderad monteringshöjd av väggbänkens övre uttag är 1400 mm. Begränsningar kan förekomma vid val av tyg.

För rekommenderade tyger per produkt, se [materia.se/produkter](http://materia.se/produkter)



Utförande	Pris	inkl. tyg						Tyg i m	Volym m <sup>3</sup>	Vikt kg/st
		A	B	C	D	E	F			
<b>BK310 väggbänk</b> rak		4472	4537	4667	4879	5034	5251	1,35	0,12	8,6
<b>TB310 tillbehör</b> skiva: vitt svart kompaktlaminat, stativ: krom, vit alt. svart	1741								0,02	2,0

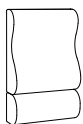

H 860  
B 550  
D 210



H 260  
SH 1100  
Ø 200  
D 490



26% rabatt ska dras av på angivna priser

## Bänkar/Fätöljer/Soffor

### LONGO bänk/soffa

**Stomme sits/rygg:** plywood

**Stoppning sits/rygg:** formskuret PUR-skum och polyestervadd

**Stativ:** stålrör och stålplåt

**Ytbehandling:** krom alt. svart(7) eller silvergrå(9) pulverlack

**Övrigt:** Valfri RAL Classic-färg (ej Pearl), 757 SEK brutto/stativ, leveranstid 1-2 veckor utöver ordinarie. Begränsningar kan förekomma vid val av tyg och läder.

För rekommenderade tyger och läder per produkt, se materia.se/produkter



Utförande	Pris	inkl. tyg						inkl. läder	Tyg i m	Läder i m <sup>2</sup>	Volym m <sup>3</sup>	Vikt kg/st
		A	B	C	D	E	F					
<b>SA2250 soffa</b>												
b 1470 mm, silvergrå, svart	12972	13126	13433	13935	14303	14819	17441		3,20	5,80	0,30	31,0
b 1470 mm, krom	13429	13583	13890	14392	14760	15276	17898		3,20	5,80	0,30	31,0
b 1960 mm, silvergrå, svart	15035	15196	15518	16044	16429	16968	21241		3,35	7,50	0,40	45,5
b 1960 mm, krom	15492	15653	15975	16501	16886	17425	21698		3,35	7,50	0,40	45,5
b 2450 mm, silvergrå, svart	18045	18247	18650	19309	19792	20469	25715		4,20	9,30	0,48	55,5
b 2450 mm, krom	18502	18704	19107	19766	20249	20926	26172		4,20	9,30	0,48	55,5
svängd 45°, innerradie 1400 mm, silvergrå, svart	17742	17879	18152	18600	18927	19386	23255		2,85	6,60	0,35	25,5
svängd 45°, innerradie 1400 mm, krom	18199	18336	18609	19057	19384	19843	23712		2,85	6,60	0,35	25,5
svängd 90°, innerradie 200 mm, silvergrå, svart	13234	13335	13537	13866	14108	14446	17015		2,10	4,60	0,20	23,0
svängd 90°, innerradie 200 mm, krom	13691	13792	13994	14323	14565	14903	17472		2,10	4,60	0,20	23,0
svängd 90°, innerradie 800 mm, silvergrå, svart	19984	20183	20582	21233	21711	22379	28215		4,15	9,80	0,20	33,0
svängd 90°, innerradie 800 mm, krom	20441	20640	21039	21690	22168	22836	28672		4,15	9,80	0,20	33,0
armstöd b 110 mm höger/vänster	3103	3144	3225	3359	3456	3593	3979		0,85	1,25	0,10	3,0
<b>BK2260 bänk</b>												
b 1470 mm, silvergrå, svart	9174	9255	9419	9685	9881	10155	11675		1,70	3,20	0,30	22,0
b 1470 mm, krom	9537	9618	9782	10048	10244	10518	12038		1,70	3,20	0,30	22,0
b 1960 mm, silvergrå, svart	10605	10711	10922	11267	11520	11875	13691		2,20	4,00	0,40	35,5
b 1960 mm, krom	10968	11074	11285	11630	11883	12238	14054		2,20	4,00	0,40	35,5
b 2450 mm, silvergrå, svart	12299	12431	12695	13127	13443	13886	16156		2,75	5,00	0,48	45,5
b 2450 mm, krom	12662	12794	13058	13490	13806	14249	16519		2,75	5,00	0,48	45,5
svängd 45°, innerradie 1400 mm, silvergrå, svart	11516	11600	11768	12043	12244	12526	14311		1,75	3,50	0,35	15,5
svängd 45°, innerradie 1400 mm, krom	11879	11963	12131	12406	12607	12889	14674		1,75	3,50	0,35	15,5
svängd 90°, innerradie 200 mm, silvergrå, svart	9352	9417	9547	9759	9914	10131	10867		1,35	2,10	0,20	17,0
svängd 90°, innerradie 200 mm, krom	10007	10072	10202	10414	10569	10786	11522		1,35	2,10	0,20	17,0
svängd 90°, innerradie 800 mm, silvergrå, svart	13947	14055	14271	14625	14883	15246	17754		2,25	4,70	0,20	27,0
svängd 90°, innerradie 800 mm, krom	14310	14418	14634	14988	15246	15609	18117		2,25	4,70	0,20	27,0

### TB2250 tillbehör

kopplingsbeslag, stål

453

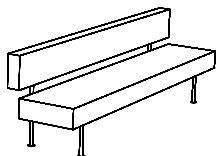

**SA2250**  
H 780  
SH 450  
B 1470/1960/2450  
D 600

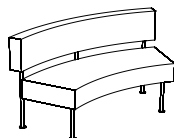

**SA2250 45°**  
innerradie 1400  
H 780  
SH 450  
D 600

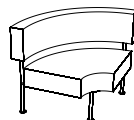

**SA2250 90°**  
innerradie 200  
H 780  
SH 450  
D 600

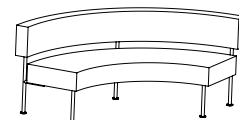

**SA2250 90°**  
innerradie 800  
H 780  
SH 450  
D 600

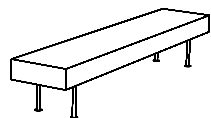

**BK2260**  
SH 450  
B 1470/1960/2450  
D 490

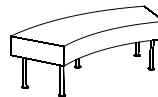

**BK2260 45°**  
innerradie 1400  
SH 450  
D 490

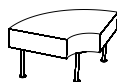

**BK2260 90°**  
innerradie 200  
SH 450  
D 490

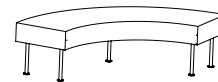

**BK2260 90°**  
innerradie 800  
SH 450  
D 490

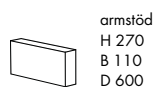

armstöd  
H 270  
B 110  
D 600



26% rabatt ska dras av på angivna priser

## Bänkar/Fåtöljer/Soffor

### MAYFLOWER balkmöbel

**Stomme sittskal:** formsprutad polypropen

**Färg:** svart(32) eller vit(34)

**Stoppling sittskal:** formskuret PUR-skum

**Stativ:** stålrör och stålplåt

**Ytbehandling:** silvergrå(9) pulverlack

**Karmskoning:** EPDM-gummi, svart

**Klädsel:** oklädd eller klädd sits

**Tillbehör:** Bordsskiva av kompaktlaminat i vitt HPL laminat med svart kärna.

**Övrigt:** Begränsningar kan förekomma vid val av tyg och läder.

För rekommenderade tyger och läder per produkt, se [materia.se/produkter](http://materia.se/produkter)



Utförande	Pris	inkl. tyg						inkl. läder	Tyg i m	Läder i m <sup>2</sup>	Volym m <sup>3</sup>	Vikt kg/st
		A	B	C	D	E	F					
<b>BS8860 balksoffa</b>												
balk 3:a	5421										0,78	16,4
balk 4:a	5537										1,06	20,9
sittdel, oklädd	1817											4,2
sittdel, klädd sits		2677	2708	2770	2872	2947	3052	2860	0,65	0,50		5,1
armstöd	1315											1,5
bord, vit skiva	2717											9,4
bord, svart skiva	2717											9,4

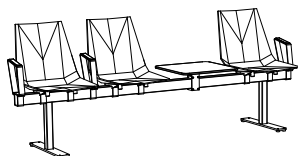

balk 3a	balk 4a	bord
H 850	H 850	H 490
SH 450	SH 450	B 495
B 1615	B 2190	D 460
D 570	D 570	

## Bänkar/Fätöljer/Soffor

### MONOLOG modulsoffa

**Stomme sits/rygg:** plywood och MDF

**Stoppning sits/rygg:** formskuret PUR-skum

**Stativ:** tassar i formsprutad polyeten, svart

**Klädsel:** helklädd, quiltning på sits, kudde med klädda knappar och stoppning av silikoniserade bollfibrer

**Tillbehör:** Armstödsbricka av vit akrylplast.

**Övrigt:** Pallen har handtag i Tärnjö läder, svart eller natur.

Begränsningar kan förekomma vid val av tyg och läder.

För rekommenderade tyger och läder per produkt, se [materia.se/produkter](http://materia.se/produkter)



Utförande	Pris	inkl. tyg						inkl. läder	Tyg i m	Läder i m <sup>2</sup>	Volym m <sup>3</sup>	Vikt kg/st
		A	B	C	D	E	F					
<b>SA590 modulsoffa</b>												
sits 700x700 mm		5244	5323	5481	5740	5930	6196	7986	1,65	3,40	0,20	16,0
sits 1400x700 mm		8852	8998	9291	9770	10121	10612	13402	3,05	5,80	0,40	29,0
sits hörn 45°		4864	4940	5094	5345	5529	5787	6884	1,60	2,70	0,15	13,0
<b>SA5950 rygg/armstöd</b>												
rygg/armstöd b 700 mm		3621	3700	3858	4117	4307	4573	5828	1,65	2,90	0,10	8,0
rygg b 1400 mm		6239	6385	6678	7157	7508	7999	10148	3,05	5,20	0,20	15,5
rygg b 350 mm		2490	2538	2634	2791	2906	3067	3766	1,00	1,70	0,05	5,0
<b>TB590 tillbehör</b>												
kudde, rak 700x400 mm		1569	1619	1720	1885	2006	2175	2605	1,05	1,50	0,05	1,0
kudde + fastsättning, rak 700x400 mm		1711	1761	1862	2027	2148	2317	2747	1,05	1,50	0,05	1,0
kudde, hörn 700+700x400 mm		3116	3205	3382	3673	3885	4183	4894	1,85	2,60	0,05	2,0
kudde + fastsättning, hörn 700+700x400 mm		3258	3347	3524	3815	4027	4325	5036	1,85	2,60	0,05	2,0
<b>P5960 pall</b>												
400x400 mm, handtag: natur alt. svart läder		4831	4881	4982	5147	5268	5437	6401	1,05	2,00	0,07	8,5
<b>TB590 tillbehör</b>												
rygg-/armstödsbricka		523										
kopplingsbeslag rygg		304										
kopplingsbeslag sits/bord		239										
filtass per enhet		63										

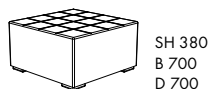

SH 380  
B 700  
D 700

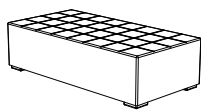

SH 380  
B 1400  
D 700



45°  
SH 380  
B 700  
D 700

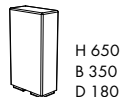

H 650  
B 350  
D 180

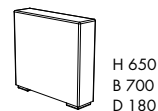

H 650  
B 700  
D 180

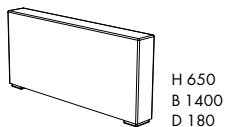

H 650  
B 1400  
D 180



H 70  
B 320  
D 190



H 450  
B 400  
D 400



26% rabatt ska dras av på angivna priser

## Bänkar/Fåtöljer/Soffor

### MULTI fåtölj/soffa

**Stomme sits/rygg/armstöd:** massivt trä, plywood och stålör

**Stoppning sits/rygg/armstöd:** formgjutet och formskuret PUR-skum

**Stativ:** aluminium alt. stålör

**Ytbehandling:** krom alt. vit(1) pulverlack

**Övrigt:** Begränsningar kan förekomma vid val av tyg och läder.

För rekommenderade tyger och läder per produkt, se [materia.se/produkter](http://materia.se/produkter)



Utförande	Pris	inkl. tyg						inkl. läder	Tyg i m	Läder i m <sup>2</sup>	Volym m <sup>3</sup>	Vikt kg/st
		A	B	C	D	E	F					
<b>SA710 fåtölj/soffa</b>												
fåtölj, fast sits		8807	8903	9095	9409	9639	9961	12001	2,00	4,00	0,56	23,0
2-sits, fast sits		11437	11574	11847	12295	12622	13081	17218	2,85	6,85	1,29	35,0
3-sits, fast sits		14207	14397	14776	15396	15850	16486	22012	3,95	9,30	1,58	50,0
hörn, fast sits		15586	15740	16047	16549	16917	17433	22086	3,20	7,70	0,53	29,0
<b>SA710 stativ</b>												
trumpetfot i aluminium vitlack	3373											
trumpetfot i aluminium krom	3644											
<b>SA710 armstöd</b>												
brett lågt 140x440 mm, per st		2711	2800	2977	3268	3480	3778	3848	1,85	2,00		7,0
<b>TB710 tillbehör</b>												
kopplingsbeslag	419											
läderskoning lågt/par	3801							5511		1,60		
kudde 550x350 mm		2057	2127	2266	2494	2661	2894	2342	1,45	1,00		

\*Multi med sitsplymå tillverkas endast med armstöd.

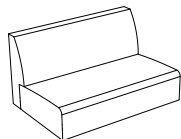

H 770 (inkl. ben)  
SH 420  
B 560/1100/1660  
D 745

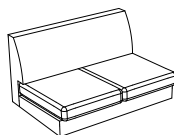

H 770 (inkl. ben)  
SH 420  
B 560/1100/1660  
D 800

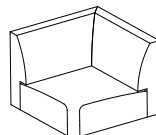

H 770 (inkl. ben)  
SH 420  
B 800  
D 800

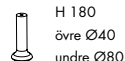

H 180  
övre Ø40  
undre Ø80



H 180  
D 616

MATERIA®  
re-loved

## Bänkar/Fåtöljer/Soffor

### OMNI pall/fåtölj

**Stomme sits/rygg:** plywood och stålrör

**Stoppning sits/rygg:** formgjutet PUR-skum

**Stativ:** pressgjuten aluminium

**Utförande stativ:** fast alt. vridbart med återsnurr

**Ytbehandling:** krom alt. svart(7) eller vit(1) pulverlack

**Klädsel:** helklädd

**Övrigt:** Begränsningar kan förekomma vid val av tyg och läder.

För rekommenderade tyger och läder per produkt, se [materia.se/produkter](http://materia.se/produkter)



Utförande	Pris inkl. tyg		C	D	E	F	Inkl. läder	Tyg i m	Läder i m <sup>2</sup>	Volym m <sup>3</sup>	Vikt kg/st
	A	B									
<b>F480 bänk fast stativ</b>											
stativ: vit alt. svart	10779	10853	11002	11245	11423	11673	12613	1,55	2,50	0,28	28,5
stativ: krom	12156	12230	12379	12622	12800	13050	13990	1,55	2,50	0,28	28,5
<b>F480 fåtölj fast stativ</b>											
stativ: vit alt. svart	15030	15138	15354	15708	15966	16329	19425	2,25	5,25	0,55	30,0
stativ: krom	16407	16515	16731	17085	17343	17706	20802	2,25	5,25	0,55	30,0
<b>F480 fåtölj vridbart stativ</b>											
stativ: vit alt. svart	19678	19786	20002	20356	20614	20977	24073	2,25	5,25	0,55	44,5
stativ: krom	21048	21156	21372	21726	21984	22347	25443	2,25	5,25	0,55	44,5

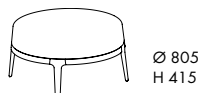

Ø 805  
H 415



Ø 805  
H 720  
SH 415





## Bänkar/Fåtöljer/Soffor

### PARK soffa

**Stomme:** massivt trä

**Stoppning:** formskuret PUR-skum

**Stativ:** stålrör

**Ytbehandling:** svart(7) pulverlack

**Övrigt:** Begränsningar kan förekomma vid val av tyg.

För rekommenderade tyger per produkt, se [materia.se/produkter](http://materia.se/produkter)



Utförande	Pris inkl. tyg						Tyg i m	Volym m <sup>3</sup>	Vikt kg/st
	A	B	C	D	E	F			
<b>SA550 soffa</b> stativ: svart	16301	16447	16740	17219	17570	18061	3,05	1,19	49,7



H 960  
SH 450  
B 1400  
D 735



### PAX fåtölj

**Stomme sitsskal:** plywood, stålrör och ståltråd

**Stoppning sitskal/sits:** formgjutet PUR-skum

**Stativ:** stålrör och pressgjuten aluminium alt. ståltråd alt. formpressat trä

**Ytbehandling:** krom alt. svart(7) eller vit(3) pulverlack alt. vitpigmenterad, vit- eller svartbetsad askfanér

**Utförande stativ:** krysstativ har återsnurr

**Övrigt:** Begränsningar kan förekomma vid val av tyg och läder.

För rekommenderade tyger och läder per produkt, se [materia.se/produkter](http://materia.se/produkter)



Utförande	Pris	inkl. tyg						inkl. läder	Tyg i m	Läder i m <sup>2</sup>	Volym m <sup>3</sup>	Vikt kg/st
		A	B	C	D	E	F					
<b>F580 fårölj</b>												
4-bent trästativ, vitpigmenterad askfanér		11001	11107	11318	11663	11916	12271	15584	2,20	5,40	0,45	11,6
4-bent trästativ, vit- alt. svartbets askfanér		11001	11107	11318	11663	11916	12271	15584	2,20	5,40	0,45	11,6
trådstativ, vit alt. svart		9357	9463	9674	10019	10272	10627	13940	2,20	5,40	0,45	13,7
trådstativ, krom		9357	9463	9674	10019	10272	10627	13940	2,20	5,40	0,45	13,7
krysstativ, vit alt. svart		12201	12307	12518	12863	13116	13471	16784	2,20	5,40	0,45	15,1
krysstativ, krom		12835	12941	13152	13497	13750	14105	17418	2,20	5,40	0,45	15,1

innerklätt armstöd i elmosoft/tyg

855



H 780  
SH 435  
B 705  
D 715



H 780  
SH 435  
B 705  
D 715



H 780  
SH 435  
B 705  
D 715



## Bänkar/Fåtöljer/Soffor

### PICNIC bänk

**Sits:** 26 mm massiv vitpigmenterad ask

**Stativ:** massiv vitpigmenterad ask, stålrör och stålplåt

**Ytbehandling:** Colours by Materia, CbM\*(10-18), svart(7) eller vit(3) pulverlack

**Tillbehör:** Avtagbar dyna (Camira, Synergy Quilt Channel, Chemistry, grå)

**Övrigt:** För mer info se materia.se/produkter



Utförande	Pris	Volym m <sup>3</sup>	Vikt kg/st
<b>BK770 bänk</b>			
bänk, vitpigmenterad massiv ask, stativ: vit alt. svart	7703	0,15	24,4
bänk, vitpigmenterad massiv ask, stativ: CbM*	7883		
<b>TB7710 tillbehör</b>			
dyna till bänk (Camira, Synergy Quilt Channel, Chemistry, grå)	2235		

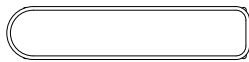

SH 465  
B 1600  
D 350

\*CbM = beige, senapsgul, rosa, rödorange, vinröd, stormblå, grön, grå, mörkgrå. Läs mer på sid 109.



### POINT fåtölj/soffa

**Stomme sits/rygg/armstöd:** massivt trä, MDF och plywood

**Stoppning sits/rygg/armstöd:** formskuret PUR-skum alt. formgjutet PUR-skum

**Stativ:** pressgjuten aluminium alt. formpressat trä

**Ytbehandling:** krom alt. svart(7) eller silvergrå(9) pulverlack alt. vitpigmenterad, vit- eller svartbetsad askfanér

**Tillbehör:** Elbestyckning integrerat i Point armstöd.

Elbestyckning under sits 2x el alt. 1x el + 2x USB A.

**Övrigt:** Fåtölj med rondellstativ har återsnurr. Valfri RAL Classic-färg (ej Pearl), 757 SEK brutto/stativ (ej rondell), leveranstid 1-2 veckor utöver ordinarie. Begränsningar kan förekomma vid val av tyg och läder. För rekommenderade tyger och läder per produkt, se materia.se/produkter



Utförande	Pris	inkl. tyg						inkl. läder	Tyg i m	Läder i m <sup>2</sup>	Volym m <sup>3</sup>	Vikt kg/st
		A	B	C	D	E	F					
<b>SA410 fåtölj/soffa</b>												
1-sits utan armstöd	7049	7138	7315	7606	7818	8116	10324	1,85	4,00	0,30	22,5	
1-sits utan armstöd, inkl. rondellstativ: silvergrå	13096	13185	13362	13653	13865	14163	16371	1,85	4,00	0,30	40,8	
1-sits utan armstöd, inkl. rondellstativ: krom	14847	14936	15113	15404	15616	15914	18122	1,85	4,00	0,30	40,8	
avslutning 1-sits, svängt armstöd höger/vänster (ej fristående)	12616	12745	13005	13428	13739	14174	17676	2,70	6,10	0,40	26,0	
2-sits utan armstöd	9567	9706	9985	10440	10773	11240	15160	2,90	6,70	0,60	27,5	
3-sits utan armstöd	12166	12363	12757	13400	13872	14532	19997	4,10	9,40	0,90	35,5	
svängd 90°, r 600 mm, utan armstöd	13699	13901	14304	14963	15446	16123	22224	4,20	10,10	1,15	33,5	
svängd 90°, r 300 mm, utan armstöd	11316	11480	11806	12340	12731	13278	17976	3,40	7,95			
<b>SA430 armstöd</b>												
smalt armstöd x1	2384	2434	2535	2700	2821	2990	4061	1,05	2,10	0,06	6,0	
lågt armstöd x1	2733	2779	2870	3019	3128	3281	4143	0,95	1,80	0,05	5,8	
point armstöd x1	3620	3696	3850	4101	4285	4543	5961	1,60	3,00	0,08	7,8	
point armstöd x1, 1x elkoppling	4227	4303	4457	4708	4892	5150	6568	1,60	3,00	0,08	8,0	
<b>SA440 stativ</b>												
bengavel x1: krom, silvergrå alt. svart	1008											
bengavel x1: ask vitpigmenterad, svart- alt. vitbets	1143											
stödben x1 (svängd soffa/bänk): krom, silvergrå alt. svart	471											
stödben x1 (svängd soffa/bänk): ask vitpigmenterad, svart alt. vitbets	565											
kopplingsplåt för koppling (sits + sits)	268											
förhöjd bengavel x1: krom, silvergrå alt. svart (sh 470)	1410											
förhöjt stödben x1 (svängd soffa/bänk): krom, silvergrå alt. svart (sh 470)	672											
förhöjd bengavel x1: ask vitpigmenterad, svart alt. vitbets (sh 470)	1614											
förhöjt stödben x1 (svängd soffa/bänk): ask vitpigmenterad, svart alt. vitbets (sh 470)	741											

26% rabatt ska dras av på angivna priser

## Bänkar/Fätöljer/Soffor

Utförande	Pris	inkl. tyg						inkl. läder	Tyg i m	Läder i m <sup>2</sup>	Volym m <sup>3</sup>	Vikt kg/st
		A	B	C	D	E	F					
<b>TB410 tillbehör</b>												
kudde 400x400 mm		1481	1509	1567	1661	1730	1827	1904	0,60	0,70	0,60	0,7
kudde 550x350 mm		1670	1708	1785	1911	2003	2131	2413	0,80	1,10	0,80	1,1
2x el inkl. matningskabel 3m	2219											
1x el och 2x USB A inkl. matningskabel 3m	2554											
t-koppling	510											
vidarekopplingskabel 2m	522											



**SA410**  
1-sits, rondellstativ  
H 800  
SH 440  
B sits: 600  
B rondellstativ: 800  
D 700



**SA410**  
avslut 1-sits, svängt  
armstöd, bengavel x1  
H 800/830  
SH 440/470  
B 800  
D 700

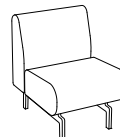

**SA410**  
1-sits bengavel x2  
H 800/830  
SH 440/470  
B 600  
D 700

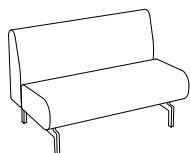

**SA410**  
2-sits, bengavel x2  
H 800/830  
SH 440/470  
B 1200  
D 700

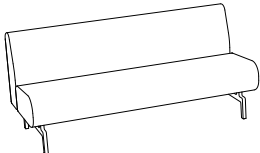

**SA410**  
3-sits, bengavel x2  
H 800/830  
SH 440/470  
B 1800  
D 700

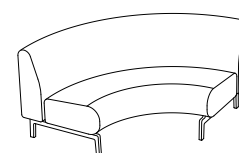

**SA410**  
svängd soffa 90°  
R 600, bengavel x2  
H 800/830  
SH 440/470  
B 1300  
D 1300

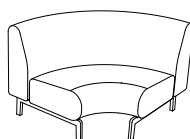

**SA410**  
svängd soffa 90°  
R 300, bengavel x2  
H 800/830  
SH 440/470  
B 1000  
D 1000



**SA430**  
Point armstöd  
H 580  
B 200  
D 760



**SA430**  
lågt armstöd  
H 400  
B 100  
D 700



**SA430**  
smalt armstöd  
H 800  
B 50  
D 700



**SA440**  
bengavel metall  
H 210  
B 25  
D 635



**SA440**  
bengavel trä  
H 210  
B 60  
D 640

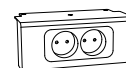

elkoppling under sits



## Bänkar/Fåtöljer/Soffor

### POINT fåtölj/soffa

**Stomme sits/rygg/armstöd/gavlar:** massivt trä, MDF och plywood

**Stoppning sits/rygg/armstöd:** formskuret PUR-skum och formgjutet PUR-skum

**Stativ:** pressgjuten aluminium alt. formpressat trä

**Ytbehandling:** krom alt. svart(7) eller silvergrå(9) pulverlack alt. vitpigmenterad, vit- eller svartbetsad askfanér

**Tillbehör:** Elbestyckning under sits 2x el alt. 1x el + 2x USB A.

**Övrigt:** Fåtölj med rondellstativ har återsnurr. Valfri RAL Classic-färg (ej Pearl), 757 SEK brutto/stativ (ej rondell), leveranstid 1-2 veckor utöver ordinarie. Begränsningar kan förekomma vid val av tyg och läder. För rekommenderade tyger och läder per produkt, se [materia.se/produkter](http://materia.se/produkter)



Utförande	Pris	inkl. tyg						inkl. läder	Tyg i m	Läder i m <sup>2</sup>	Volym m <sup>3</sup>	Vikt kg/st
		A	B	C	D	E	F					
<b>SA510 fåtölj/soffa hög rygg</b>												
1-sits b 600 mm, utan gavlar	8908	9042	9311	9751	10073	10523	13593	2,80	5,80	0,43	25,7	
1-sits b 700 mm, utan gavlar	9621	9765	10053	10524	10869	11352	15000	3,00	6,55	0,50	30,0	
1-sits b 700 mm utan gavlar, inkl rondellstativ, silvergrå alt. svart	15669	15813	16101	16572	16917	17400	21048	3,00	6,55	0,50	30,0	
1-sits b 700 mm utan gavlar, inkl rondellstativ, krom	17416	17560	17848	18319	18664	19147	22795	3,00	6,55	0,50	30,0	
1-sits b 700 mm, gavlar + tak, inkl. bengavel x2: krom, silvergrå alt. svart	25080	25464	26232	27488	28408	29696		8,00		1,11	57,6	
1-sits b 700 mm, gavlar + tak, inkl. bengavel x2: ask vitpigmenterad, vit- alt. svartbets	25080	25464	26232	27488	28408	29696		8,00		1,11	56,9	
1-sits b 700 mm, gavlar + tak, inkl rondellstativ, silvergrå alt. svart	31128	31512	32280	33536	34456	35744		8,00		1,11	62,6	
1-sits b 700 mm, gavlar + tak, inkl rondellstativ, krom	32875	33259	34027	35283	36203	37491		8,00		1,11	63,9	
2-sits utan gavlar												
	12408	12615	13028	13703	14197	14889	20772	4,30	10,00	0,83	42,9	
2-sits, gavlar + tak, inkl. bengavel x2: krom, silvergrå alt. svart	28829	29304	30255	31809	32947	34541		9,90		1,76	74,5	
2-sits, gavlar + tak, inkl. bengavel x2: ask vitpigmenterad, vit- alt. svartbets	28829	29304	30255	31809	32947	34541		9,90		1,76	73,8	
3-sits utan gavlar												
	16070	16363	16949	17906	18608	19590	27843	6,10	14,10	1,22	64,4	
3-sits, gavlar + tak, inkl. bengavel x2: krom, silvergrå alt. svart	34568	35187	36426	38451	39934	42011		12,90		2,64	94,7	
3-sits, gavlar + tak, inkl. bengavel x2: ask vitpigmenterad, vit- alt. svartbets	34568	35187	36426	38451	39934	42011		12,90		2,64	94,0	
<b>SA430 gavel</b>												
gavel höger/vänster	4442	4526	4694	4969	5170	5452		1,75		0,07	6,9	
<b>SA430 armstöd</b>												
smalt armstöd x1	2384	2434	2535	2700	2821	2990	4061	1,05	2,10	0,06	6,0	
lågt armstöd x1	2733	2779	2870	3019	3128	3281	4143	0,95	1,80	0,05	5,8	
<b>SA440 stativ</b>												
bengavel x1: krom, silvergrå alt. svart	1008											
bengavel x1: ask vitpigmenterad, svart- alt. vitbets	1143											
stödben x1 (svängd soffa/bänk): krom, silvergrå alt. svart	471											
stödben x1 (svängd soffa/bänk): ask vitpigmenterad, svart alt. vitbets	565											
kopplingsplåt för koppling (sits + sits)	268											
förhöjd bengavel x1: krom, silvergrå alt. svart (sh 470)	1410											
förhöjt stödben x1 (svängd soffa/bänk): krom, silvergrå alt. svart (sh 470)	672											
förhöjd bengavel x1: ask vitpigmenterad, svart alt. vitbets (sh 470)	1614											
förhöjt stödben x1 (svängd soffa/bänk): ask vitpigmenterad, svart alt. vitbets (sh 470)	741											
<b>TB410 tillbehör</b>												
kudde 400x400 mm	1481	1509	1567	1661	1730	1827	1904	0,60	0,70	0,60	0,7	
kudde 550x350 mm	1670	1708	1785	1911	2003	2131	2413	0,80	1,10	0,80	1,1	
2x el inkl. matningskabel 3m	2219											
1x el och 2x USB A inkl. matningskabel 3m	2554											
f-koppling	510											
vidarekopplingskabel 2m	522											

26% rabatt ska dras av på angivna priser

Bänkar/Fåtöljer/Soffor

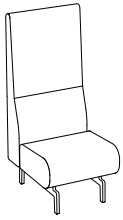

**SA510**  
1-sits 600  
H 1405/1435  
SH 440/470  
B 600  
D 700

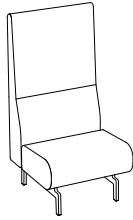

**SA510**  
1-sits 700  
H 1405/1435  
SH 440/470  
B 700  
D 700

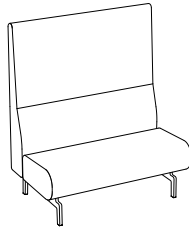

**SA510**  
2-sits  
H 1405/1435  
SH 440/470  
B 1200  
D 700

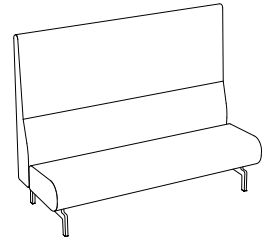

**SA510**  
3-sits  
H 1405/1435  
SH 440/470  
B 1800  
D 700

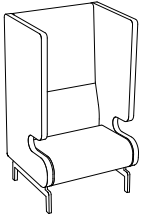

**SA510 + SA430**  
1-sits 700 + gavlar  
H 1405/1435  
SH 440/470  
B 800  
D 700

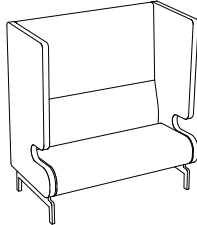

**SA510 + SA430**  
2-sits + gavlar  
H 1405/1435  
SH 440/470  
B 1300  
D 700

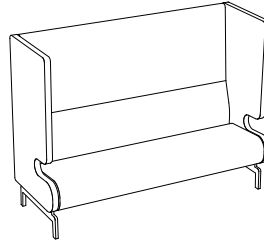

**SA510 + SA430**  
3-sits + gavlar  
H 1405/1435  
SH 440/470  
B 1900  
D 700

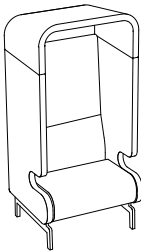

**SA510**  
1-sits + gavlar + tak  
H 1765/1795  
SH 440/470  
B 800  
D 700

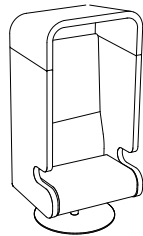

**SA510**  
1-sits + gavlar + tak  
H 1765  
SH 440  
B 800  
D 700

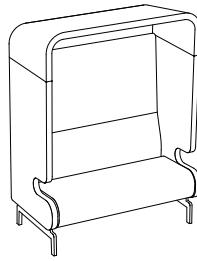

**SA510**  
2-sits + gavlar + tak  
H 1765/1795  
SH 440/470  
B 1300  
D 700

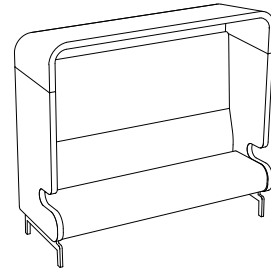

**SA510**  
3-sits + gavlar + tak  
H 1765/1795  
SH 440/470  
B 1900  
D 700

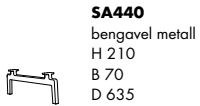

**SA440**  
bengavel metall  
H 210  
B 70  
D 635

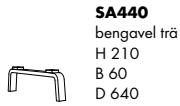

**SA440**  
bengavel trä  
H 210  
B 60  
D 640



**SA430**  
smalt armstöd  
H 800  
B 50  
D 700



**SA430**  
lågt armstöd  
H 400  
B 100  
D 700



elkoppling under sits



## Bänkar/Fåtöljer/Soffor

### RHO fåtölj/soffa

**Stomme sits:** massivt trä, Dymetrol®

**Stoppning sits/rygg/armstöd:** formskuret PUR-skum, silikoniserade bollfiber, polyestervadd

**Ryggstöd:** bärväv beige nr 61149, grå nr 60011, svart nr 60999 (Spin, Gabriel)

**Stativ:** stålror och stålplåt

**Ytbehandling:** Colours by Materia, CbM\*(10-18), svart(7) eller vit(3) pulverlack

**Övrigt:** Avtagbar klädsel på sits-/rygg-/armstöds kudde. Begränsningar kan förekomma vid val av tyg och läder. För rekommenderade tyger och läder per produkt, se materia.se/produkter



Utförande	Pris	inkl. tyg						inkl. läder	Tyg i m	Läder i m <sup>2</sup>	Volym m <sup>3</sup>	Vikt kg/st	
		A	B	C	D	E	F						
<b>SA250 fåtölj/soffa</b>													
fåtölj, vit alt. svart		20527	20769	21254	22047	22628	23441	30302		5,05	11,70	1,00	35,2
fåtölj, CbM*		21123	21365	21850	22643	23224	24037	30898		5,05	11,70	1,00	35,2
2-sits, vit alt. svart		27291	27647	28357	29519	30370	31561	41675		7,40	17,20	1,80	49,2
2-sits, CbM*		28008	28364	29074	30236	31087	32278	42392		7,40	17,20	1,80	49,2
3-sits, vit alt. svart		33884	34347	35273	36788	37898	39452	52609		9,65	22,40	2,50	62,5
3-sits, CbM*		34720	35183	36109	37624	38734	40288	53445		9,65	22,40	2,50	62,5
<b>TB250 tillbehör</b>													
fåtölj, enbart klädsel, sits, ryggkudde och armstöd		7319	7597	8154	9065	9732	10665			5,80			
2-sits, enbart klädsel, sits, ryggkuddar och armstöd		9475	9849	10598	11823	12720	13975			7,80			
3-sits, enbart klädsel, sits, ryggkuddar och armstöd		11859	12339	13299	14869	16019	17629			10,00			

### tillbehör

filttass 4st

63

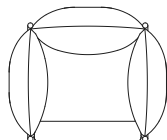
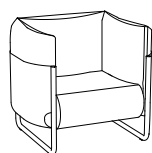

H 930  
SH 450  
B 1000  
D 900

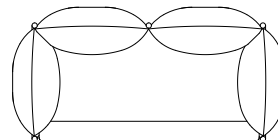
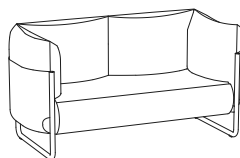

H 930  
SH 450  
B 1750  
D 900

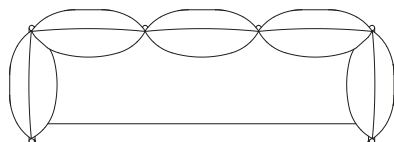
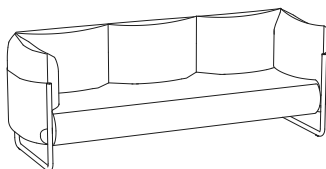

H 930  
SH 450  
B 2500  
D 900

\*CbM = beige, senapsgul, rosa, rödorange, vinröd, stormblå, grön, grå, mörkgrå. Läs mer på sid 109.



## Bänkar/Fätöljer/Soffor

### RIBBON bänk

**Stomme sits:** plywood

**Stoppning sits:** formskuret PUR-skum

**Stativ/sockel:** plywood

**Ytbehandling:** svartlack

**Tillbehör:** kopplingsbeslag

**Övrigt:** Begränsningar kan förekomma vid val av tyg. Kläs endast i filttyger. För rekommenderade tyger per produkt, se materia.se/produkter



Utförande	Pris	inkl. tyg						Tyg i m	Volym m <sup>3</sup>	Vikt kg/st
		A	B	C	D	E	F			
<b>BK470 bänk</b>										
hexagon, b 860 mm, enfärgad	14097	14274	14630	15210	15636	16232	3,70	0,38	19,7	
hexagon, b 860 mm, flerfärgad	15043	15305	15828	16684	17311	18188	5,45	0,38	19,7	
oktagon, b 1200 mm, enfärgad	16887	17091	17499	18167	18655	19340	4,25	0,70	30,2	
oktagon, b 1200 mm, flerfärgad	19132	19536	20342	21661	22627	23979	8,40	0,70	30,2	

### TB470 tillbehör

kopplingsbeslag

111

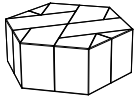

hexagon  
SH 410  
B 860  
D 860

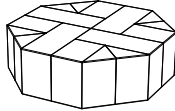

oktagon  
SH 410  
B 1200  
D 1200



### TODAY dagbädd

**Stomme sits/rygg:** massivt trä och plywood/stålrör

**Stoppning sits/rygg:** formskuret PUR-skum, polyestervadd

**Stativ:** stålrör och stålplåt

**Ytbehandling:** krom alt. Colours by Materia, CbM\*(10-18), svart(7) eller vit(3) pulverlack

**Övrigt:** Begränsningar kan förekomma vid val av tyg och läder.

För rekommenderade tyger och läder per produkt, se materia.se/produkter



Utförande	Pris inkl. tyg		inkl. läder				Tyg i m	Läder i m <sup>2</sup>	Volym m <sup>3</sup>	Vikt kg/st	
	A	B	C	D	E	F					
<b>DB140 dagbädd</b>											
dagbädd, stativ: vit alt. svart	12646	12757	12978	13339	13603	13973	16800	2,30	5,05	1,10	36,0
dagbädd, stativ: krom alt. CbM*	13278	13389	13610	13971	14235	14605	17432	2,30	5,05	1,10	36,0
ryggstöd b 840 mm, stativ: vit alt. svart	5934	6010	6164	6415	6599	6857	8328	1,60	3,05	0,10	5,1
ryggstöd b 840 mm, stativ: krom alt. CbM*	6188	6264	6418	6669	6853	7111	8582	1,60	3,05	0,10	5,1
ryggstöd b 1520, stativ: vit alt. svart	7296	7438	7721	8184	8523	8998	12649	2,95	6,50	0,16	8,6
ryggstöd b 1520, stativ: krom alt. CbM*	7550	7692	7975	8438	8777	9252	12903	2,95	6,50	0,16	8,6
skoskydd	1465	1530	1660	1872	2027	2244	3247	1,35	2,35		
pöl	2380	2428	2524	2681	2796	2957	3443	1,00	1,50		1,3

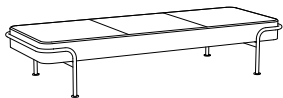

H 400  
SH 400  
B 2070  
D 800

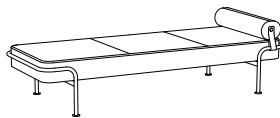

H 400  
SH 400  
B 2070  
D 800

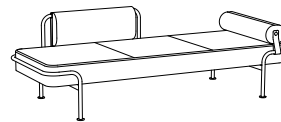

H 665  
SH 400  
B 2070  
D 810

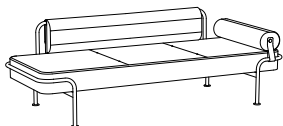

H 665  
SH 400  
B 2070  
D 810

\*CbM = beige, senapsgul, rosa, rödorange, vinröd, stormblå, grön, grå, mörkgrå. Läs mer på sid 109.



26% rabatt ska dras av på angivna priser

## Bänkar/Fåtöljer/Soffor

### YARN fåtölj

**Stomme sits:** plywood med bärväv av bomull

**Stomme rygg:** hampasnöre

**Stoppning sits:** hairlok (60% hästtagel + 40% naturlatex) och nålfilt av tovad svensk fårull

**Stoppning ryggkudde:** hairlok, nålfilt och stoppning av svensk fårull

**Stativ:** stålör

**Ytbehandling:** Colours by Materia, CbM\*(10-18), svart(7) eller vit(3) pulverlack

**Tillbehör:** filtass

**Övrigt:** Begränsningar kan förekomma vid val av tyg och läder.

För rekommenderade tyger och läder per produkt, se [materia.se/produkt](http://materia.se/produkt)



Utförande	Pris	inkl. tyg						inkl. läder	Tyg i m	Läder i m <sup>2</sup>	Volym m <sup>3</sup>	Vikt kg/st
		A	B	C	D	E	F					
<b>F290 fåtölj</b>												
klädd sits och ryggkudde, stativ: vit alt. svart		14635	14700	14830	15042	15197	15414	20907	1,35	6,55	0,38	14,3
klädd sits och ryggkudde, stativ: CbM*		15408	15473	15603	15815	15970	16187	21680	1,35	6,55	0,38	14,3
<b>tillbehör</b>												
filtass 4st	60											



H 700  
SH 400  
B 695  
D 785





## Bord/Konferensbord

### AMORE bord

**Skiva:** 12 mm Formica® alt. Arpa Fenix NTM kompaktlaminat

**Laminat:** vit eller svart yta med svart kärna alt. vit yta med vit kärna, eller svart yta med svart kärna

**Stativ:** stålrör och plattstål

**Ytbehandling:** svart(6) eller vit(2) pulverlack

**Övrigt:** För mer info se [materia.se/produkter](http://materia.se/produkter)



Utförande	Pris	Volym m <sup>3</sup>	Vikt kg/st
<b>PB780 bord</b>			
780x490 mm, kompaktlaminat: svart kärna, yta svart	7416	0,60	20,0
780x490 mm, kompaktlaminat: svart kärna, yta vit	7416	0,60	20,0
780x490 mm, kompaktlaminat (Fenix NTM): svart kärna, yta svart	9129	0,60	20,0
780x490 mm, kompaktlaminat (Fenix NTM): vit kärna, yta vit	10625	0,60	20,0
1290x690 mm, kompaktlaminat: svart kärna, yta svart	9525	0,73	40,0
1290x690 mm, kompaktlaminat: svart kärna, yta vit	9525	0,73	40,0
1290x690 mm, kompaktlaminat (Fenix NTM): svart kärna, yta svart	15302	0,73	40,0
1290x690 mm, kompaktlaminat (Fenix NTM): vit kärna, yta vit	19438	0,73	40,0



H 500  
B 780  
D 490

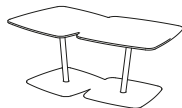

H 500  
B 1290  
D 690

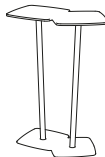

H 1050  
B 780  
D 490

## Bord/Konferensbord

**AVA** konferensbord

**Skiva:** 20 mm MDF

**Laminat/fanér:** vitt HPL laminat alt. svartbetsad ekfanér

**Stativ:** stålplåt

**Ytbehandling:** svart(7) eller vit(1) pulverlack

**Tillbehör:** Kabelklämma, kabelkorg och kabelben av stålplåt, kabellock av formgjuten aluminium i svart eller vit pulverlack. Elbestyckning 2x el + 2x data.

**Övrigt:** Pristillägg för färgat Formica® HPL laminat. Annat träslag, ytbehandling (bets eller lack) och format offereras på begäran. För mer info se [materia.se/produkter](http://materia.se/produkter)



Utförande	Pris	Formica® Laminate	Volym m³	Vikt kg/st
<b>KB120 konferensbord</b>				
1400x700 mm, vitt HPL laminat	11869	1934	0,2/2pkt	49,0
1400x700 mm, svartbetsad ekfanér	12994		0,2/2pkt	49,0
1400x1400 mm, vitt HPL laminat	16850	2908	0,32/3pkt	81,5
1400x1400 mm, svartbetsad ekfanér	18472		0,32/3pkt	81,5
3000x1100 mm, vitt HPL laminat	34203	5559	0,65/4pkt	117,5
3000x1100 mm, svartbetsad ekfanér	37429		0,65/4pkt	117,5
<b>TB120 tillbehör</b>				
kabelklämma	477			
kabellock, inkl. håltagning	2804			
kabellock + kabelkorg	3572			
kabellock + kabelkorg + kontaktdon 2x el + 2x data	8833			
kabelben	845			
kontaktdon 2x el + 2x data	2554			



H 870  
B 1400  
D 700

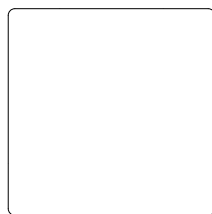

H 870  
B 1400  
D 1400

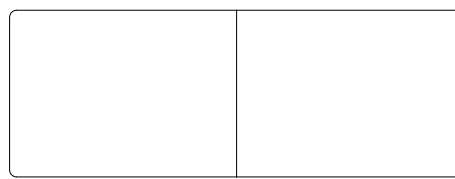

H 870  
B 3000  
D 1100



H 870  
B 1400  
D 700

Hål för kabellock placeras i hörnet av bordsskivan.

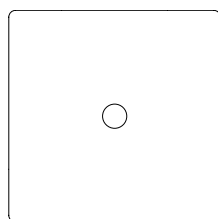

H 870  
B 1400  
D 1400

Hål för kabellock placeras mitt i bordsskivan.

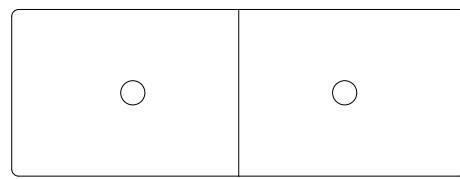

H 870  
B 3000  
D 1100

Hål för kabellock placeras mitt i bordsskivan.



kabelben med  
magnetfästen



kabelkorg  
H 174  
B 360  
D 360



kabellock  
Ø 145



kabelklämma med  
magnetfästen



26% rabatt ska dras av på angivna priser

## Bord/Konferensbord

### CENTRUM bord

**Skiva:** 25 mm träfiber

**Fanér/laminat:** björkfanér, ekfanér, HPL laminat vitt eller björk

alt. Silent Whisper bullerdämpande skiva i vitt HPL laminat

**Stativ:** stålrör, stålplåt och pressgjuten aluminium

**Ytbehandling:** krom alt. vit(1) eller silvergrå(9) pulverlack

**Övrigt:** Pristillägg för färgat Formica® HPL laminat. Annat träslag, ytbehandling (bets eller lack) och format offereras på begäran. För mer info se [materia.se/produkter](http://materia.se/produkter)



Utförande	Pris	Formica® Laminate	Volym m <sup>3</sup>	Vikt kg/st
<b>PB16600 bord</b>				
Ø 600 mm, skiva: björkfanér, stativ: silvergrå alt. vit	5455		0,03/3pkt	11,0
Ø 600 mm, skiva: björkfanér, stativ: krom	6573		0,03/3pkt	11,0
Ø 600 mm, skiva: ekfanér eller vitt HPL laminat, stativ: silvergrå alt. vit	5592	1029	0,03/3pkt	11,0
Ø 600 mm, skiva: ekfanér eller vitt HPL laminat, stativ: krom	6710	1029	0,03/3pkt	11,0
Ø 600 mm, skiva: björklaminat, stativ: silvergrå alt. vit	6005		0,03/3pkt	11,0
Ø 600 mm, skiva: björklaminat, stativ: krom	7123		0,03/3pkt	11,0
Ø 600 mm, skiva: Silent Whisper, stativ: silvergrå alt. vit	7128		0,03/3pkt	13,5
Ø 600 mm, skiva: Silent Whisper, stativ: krom	8246		0,03/3pkt	13,5
<b>PB16800 bord</b>				
Ø 800 mm, skiva: björkfanér, stativ: silvergrå alt. vit	6871		0,05/3pkt	17,0
Ø 800 mm, skiva: björkfanér, stativ: krom	8123		0,05/3pkt	17,0
Ø 800 mm, skiva: ekfanér eller vitt HPL laminat, stativ: silvergrå alt. vit	7045	1282	0,05/3pkt	17,0
Ø 800 mm, skiva: ekfanér eller vitt HPL laminat, stativ: krom	8297	1282	0,05/3pkt	17,0
Ø 800 mm, skiva: björklaminat, stativ: silvergrå alt. vit	7571		0,05/3pkt	17,0
Ø 800 mm, skiva: björklaminat, stativ: krom	8823		0,05/3pkt	17,0
Ø 800 mm, skiva: Silent Whisper, stativ: silvergrå alt. vit	8764		0,05/3pkt	19,5
Ø 800 mm, skiva: Silent Whisper, stativ: krom	10016		0,05/3pkt	19,5
<b>PB16500 bord</b>				
Ø 1050 mm, skiva: björkfanér, stativ: silvergrå alt. vit	8440		0,07/4pkt	27,0
Ø 1050 mm, skiva: björkfanér, stativ: krom	9840		0,07/4pkt	27,0
Ø 1050 mm, skiva: ekfanér eller vitt HPL laminat, stativ: silvergrå alt. vit	8730	1575	0,07/4pkt	27,0
Ø 1050 mm, skiva: ekfanér eller vitt HPL laminat, stativ: krom	10130	1575	0,07/4pkt	27,0
Ø 1050 mm, skiva: björklaminat, stativ: silvergrå alt. vit	9285		0,07/4pkt	27,0
Ø 1050 mm, skiva: björklaminat, stativ: krom	10685		0,07/4pkt	27,0
Ø 1050 mm, skiva: Silent Whisper, stativ: silvergrå alt. vit	10737		0,07/4pkt	29,5
Ø 1050 mm, skiva: Silent Whisper, stativ: krom	12137		0,07/4pkt	29,5
<b>PB16450 bord</b>				
450x525 mm, skiva: björkfanér, stativ: silvergrå alt. vit	5248		0,02/3pkt	9,0
450x525 mm, skiva: björkfanér, stativ: krom	6366		0,02/3pkt	9,0
450x525 mm, skiva: ekfanér eller vitt HPL laminat, stativ: silvergrå alt. vit	5442	1003	0,02/3pkt	9,0
450x525 mm, skiva: ekfanér eller vitt HPL laminat, stativ: krom	6560	1003	0,02/3pkt	9,0
450x525 mm, skiva: björklaminat, stativ: silvergrå alt. vit	5781		0,02/3pkt	9,0
450x525 mm, skiva: björklaminat, stativ:krom	6899		0,02/3pkt	9,0
<b>PB16700 bord</b>				
600x700 mm, skiva: björkfanér, stativ: silvergrå alt. vit	6139		0,03/3pkt	15,5
600x700 mm, skiva: björkfanér, stativ: krom	7391		0,03/3pkt	15,5
600x700 mm, skiva: ekfanér eller vitt HPL laminat, stativ: silvergrå alt. vit	6358	1167	0,03/3pkt	15,5
600x700 mm, skiva: ekfanér eller vitt HPL laminat, stativ: krom	7610	1167	0,03/3pkt	15,5
600x700 mm, skiva: björklaminat, stativ: silvergrå alt. vit	6765		0,03/3pkt	15,5
600x700 mm, skiva: björklaminat, stativ: krom	8017		0,03/3pkt	15,5
600x700 mm, skiva: Silent Whisper, stativ: silvergrå alt. vit	7845		0,03/3pkt	17,5
600x700 mm, skiva: Silent Whisper, stativ: krom	9097			
<b>PB16350 bord</b>				
1350x525 mm, skiva: björkfanér, stativ: silvergrå alt. vit	9900		0,06/5pkt	23,5
1350x525 mm, skiva: björkfanér, stativ: krom	11300		0,06/5pkt	23,5
1350x525 mm, skiva: ekfanér eller vitt HPL laminat, stativ: silvergrå alt. vit	10152	1813	0,06/5pkt	23,5
1350x525 mm, skiva: ekfanér eller vitt HPL laminat, stativ: krom	11552	1813	0,06/5pkt	23,5
1350x525 mm, skiva: björklaminat, stativ: silvergrå alt. vit	10903		0,06/5pkt	23,5
1350x525 mm, skiva: björklaminat, stativ: krom	12303		0,06/5pkt	23,5
<b>PB16850 bord</b>				
1800x700 mm, skiva: björkfanér, stativ: silvergrå alt. vit	12107		0,11/6pkt	46,0
1800x700 mm, skiva: björkfanér, stativ: krom	13507		0,11/6pkt	46,0
1800x700 mm, skiva: ekfanér eller vitt HPL laminat, stativ: silvergrå alt. vit	12420	2192	0,11/6pkt	46,0
1800x700 mm, skiva: ekfanér eller vitt HPL laminat, stativ: krom	13820	2192	0,11/6pkt	46,0
1800x700 mm, skiva: björklaminat, stativ: silvergrå alt. vit	13340		0,11/6pkt	46,0
1800x700 mm, skiva: björklaminat, stativ: krom	14740		0,11/6pkt	46,0
1800x700 mm, skiva: Silent Whisper, stativ: silvergrå alt. vit	15338		0,11/6pkt	48,5
1800x700 mm, skiva: Silent Whisper, stativ: krom	16738		0,11/6pkt	48,5

26% rabatt ska dras av på angivna priser

## Bord/Konferensbord

Utförande	Pris	Formica® Laminate	Volym m <sup>3</sup>	Vikt kg/st
<b>PB16400 bord</b>				
1200x700 mm, skiva: björkfanér, T-fot: silvergrå alt. vit	9361		0,6/5pkt	30,0
1200x700 mm, skiva: björkfanér, T-fot: krom	10613		0,6/5pkt	30,0
1200x700 mm, skiva: ekfanér eller vit laminat, T-fot: silvergrå alt. vit	9613	1712	0,6/5pkt	30,0
1200x700 mm, skiva: ekfanér eller vit laminat, T-fot: krom	10865	1712	0,6/5pkt	30,0
1200x700 mm, skiva: björk laminat, T-fot: silvergrå alt. vit	10320		0,6/5pkt	30,0
1200x700 mm, skiva: björk laminat, T-fot: krom	11572		0,6/5pkt	30,0
1200x700 mm, skiva: Silent Whisper, T-fot: silvergrå alt. vit	11891		0,06/5pkt	32,5
1200x700 mm, skiva: Silent Whisper, T-fot: krom	13143		0,06/5pkt	32,5
<b>PB16900 bord</b>				
1800x700 mm, skiva: björkfanér, T-fot: silvergrå alt. vit	9913		0,08/6pkt	44,5
1800x700 mm, skiva: björkfanér, T-fot: krom	11165		0,08/6pkt	44,5
1800x700 mm, skiva: ekfanér eller vit laminat, T-fot: silvergrå alt. vit	10173	2192	0,08/6pkt	44,5
1800x700 mm, skiva: ekfanér eller vit laminat, T-fot: krom	11425	2192	0,08/6pkt	44,5
1800x700 mm, skiva: björklaminat, T-fot: silvergrå alt. vit	10909		0,08/6pkt	44,5
1800x700 mm, skiva: björklaminat, T-fot: krom	12161		0,08/6pkt	44,5
1800x700 mm, skiva: Silent Whisper, T-fot: silvergrå alt. vit	12582		0,08/6pkt	47,0
1800x700 mm, skiva: Silent Whisper, T-fot: krom	13834		0,08/6pkt	47,0

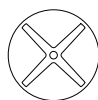

**PB16600**  
H 475, 605, 720, 875, 1075  
Ø 600

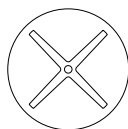

**PB16800**  
H 605, 720, 875  
Ø 800

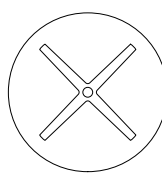

**PB16500**  
H 720, 875  
Ø 1050



**PB16450**  
H 475, 605, 720, 875, 1075  
B 450  
D 525

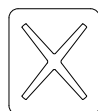

**PB16700**  
H 605, 720, 875  
B 600  
D 700

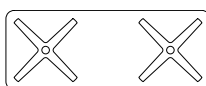

**PB16350**  
H 475, 605, 720, 875, 1075  
B 1350  
D 525

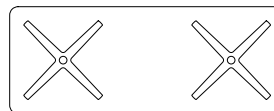

**PB16850**  
H 720, 875, 1075  
B 1800  
D 700



**PB16400**  
H 720, 875  
B 1200  
D 700

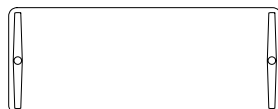

**PB16900**  
H 720, 875  
B 1800  
D 700



## Bord/Konferensbord

### COBRA fällbord

**Skiva:** 18 mm lättviktsskiva, poppelplywood

**Laminat:** vitt HPL laminat, kantlist av borstad aluminium

**Stativ:** stålrör, stålplåt och polyamid

**Ytbehandling:** krom

**Tillbehör:** Transportvagn för 12 st bord.

**Övrigt:** Fällbart, kopplingsbart och staplingsbart i hopfällt läge.

För mer info se [materia.se/produkter](http://materia.se/produkter)



Utförande	Pris	Volym m <sup>3</sup>	Vikt kg/st
<b>FB300 fällbord</b>			
1200x600 mm, vitt HPL laminat, h 720 mm	5612	0,07	18,2
1400x600 mm, vitt HPL laminat, h 720 mm	5967	0,08	20,7
1200x700 mm, vitt HPL laminat, h 720 mm	6046	0,08	20,7
1400x700 mm, vitt HPL laminat, h 720 mm	6368	0,08	20,7
<b>TB280 tillbehör</b>			
Cobra transportvagn (12 bord)	9761	0,10	26,5



H 720  
B 1200  
D 600



H 720  
B 1400  
D 600



H 720  
B 1200  
D 700



H 720  
B 1400  
D 700

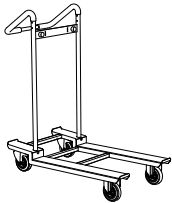

Cobra transportvagn  
H 1100  
B 580  
D 1080



## Bord/Konferensbord

### CONE bord

**Skiva:** 12 mm kompaktlaminat

**Laminat:** HPL laminat vitt eller svart med svart kärna

**Stativ:** rotationsgjuten polyeten

**Färg:** svart eller vit

**Tillbehör:** Elbestyckning 2x el alt. 1x el + 2x USB A.

För mer info se [materia.se/produkter](http://materia.se/produkter)



Utförande	Pris	Volym m <sup>3</sup>	Vikt kg/st
<b>PB220 bord</b>			
Ø 800 mm, h 500 mm	7602	0,22	31,3
Ø 800 mm, h 720 mm	7896	0,30	35,0
Ø 800 mm, h 870 mm	8471	0,30	33,3
Ø 800 mm, h 1100 mm	8796	0,40	34,8
Ø 800 mm, h 500 mm, 2x el alt. 1x el + 2x USB A	11440	0,23	32,4
Ø 800 mm, h 870 mm, 2x el alt. 1x el + 2x USB A	12309	0,31	34,4
Ø 800 mm, h 1100 mm, 2x el alt. 1x el + 2x USB A	12634	0,41	35,9
Ø 1050 mm, h 500 mm	9256	0,26	37,4
Ø 1050 mm, h 720 mm	12619	0,30	63,0
Ø 1050 mm, h 870 mm	10125	0,40	39,4
Ø 1050 mm, h 1100 mm	10450	0,44	40,9
Ø 1050 mm, h 500 mm, 2x el alt. 1x el + 2x USB A	13094	0,27	38,5
Ø 1050 mm, h 870 mm, 2x el alt. 1x el + 2x USB A	13963	0,41	40,5
Ø 1050 mm, h 1100 mm, 2x el alt. 1x el + 2x USB A	14288	0,45	42,0

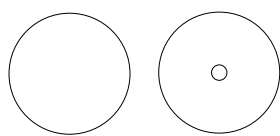

Ø 800  
H 500, 720, 870, 1100

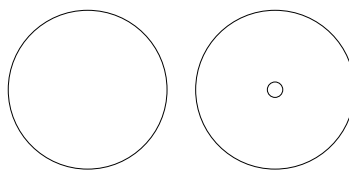

Ø 1050  
H 500, 720, 870, 1100

### COUTURE bord

**Ram:** stålplåt

**Ytbehandling:** Colours by Materia, CbM\*(10-18), svart(7) eller vit(3) pulverlack

**Tillbehör:** Växtbricka i förzinkad stålplåt. Hyllplan av MDF i vitpigmenterad askfanér.

**Stativ:** stålplåt



Utförande	Pris	Volym m <sup>3</sup>	Vikt kg/st
<b>TB450 tillbehör</b>			
plåtbord, vit alt. svart	2421	0,06	3,6
plåtbord, CbM*	2576	0,06	3,6
växtbricka	929		
hyllplan, vitpigmenterad askfanér	623		
stativ, vit alt. svart	2369	0,10	5,3
stativ, CbM*	2524	0,10	5,3

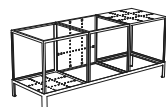

plåtbord + stativ  
H 530  
B 1210  
D 410



H 400  
B 400  
D 400



H 40  
B 384  
D 384

\*CbM = beige, senapsgul, rosa, rödororange, vinröd, stormblå, grön, grå, mörkgrå. Läs mer på sid 109.

26% rabatt ska dras av på angivna priser

## Bord/Konferensbord

### CREST bord

**Skiva:** 18 mm plywood alt. 6 mm härdat klarglas

**Ytbehandling skiva:** vitpigmenterad askfanér alt. klarlackad eller mörkgråbetsad ekfanér

**Stativ:** pressgjuten aluminium och stålrör

**Ytbehandling:** krom alt. Colours by Materia, CbM\*(10-18), svart(7) eller vit(3) pulverlack

**Övrigt:** Skiva i glas finns till bord H 420. Annat träslag och ytbehandling, bets eller lack offereras på begäran. För mer info se materia.se/produkter



Utförande	Pris	Volym m <sup>3</sup>	Vikt kg/st
<b>SB750 soffbord höjd 240 mm</b>			
800x400 mm, vitpig. askfanér alt. klarlackad eller mörkgråbetsad ekfanér, stativ: vit alt. svart	4764	0,11	11,5
800x400 mm, vitpig. askfanér alt. klarlackad eller mörkgråbetsad ekfanér, stativ: krom alt. CbM*	5154	0,11	11,5
<b>SB750 soffbord höjd 420 mm</b>			
800x400 mm, 2x vitpig. askfanér alt. klarlackad eller mörkgråbetsad ekfanér, stativ: vit alt. svart	9113	0,15	17,6
800x400 mm, 2x vitpig. askfanér alt. klarlackad eller mörkgråbetsad ekfanér, stativ: krom alt. CbM*	9873	0,15	17,6
800x400 mm, glas + vitpig. askfanér alt. klarlackad eller mörkgråbetsad ekfanér, stativ: vit alt. svart	7952	0,15	21,4
800x400 mm, glas + vitpig. askfanér alt. klarlackad eller mörkgråbetsad ekfanér, stativ: krom alt. CbM*	8712	0,15	21,4
800x400 mm, 2x glas, stativ: vit alt. svart	6939	0,15	16,3
800x400 mm, 2x glas, stativ: CbM*	7699	0,15	16,3
<b>SB750 soffbord höjd 240 mm</b>			
800x800 mm, vitpig. askfanér alt. klarlackad eller mörkgråbetsad ekfanér, stativ: vit alt. svart	6135	0,21	16,5
800x800 mm vitpig. askfanér alt. klarlackad eller mörkgråbetsad ekfanér, stativ: krom alt. CbM*	6525	0,21	16,5
<b>SB750 soffbord höjd 420 mm</b>			
800x800 mm, 2x vitpig. askfanér, klarlackad eller mörkgråbetsad ekfanér, stativ: vit alt. svart	11667	0,28	26,3
800x800 mm, 2x vitpig. askfanér, klarlackad eller mörkgråbetsad ekfanér, stativ: krom alt. CbM*	12427	0,28	26,3
800x800 mm, glas + vitpig. askfanér, klarlackad eller mörkgråbetsad ekfanér, stativ: vit alt. svart	9830	0,28	36,0
800x800 mm, glas + vitpig. askfanér, klarlackad eller mörkgråbetsad ekfanér, stativ: krom alt. CbM*	10590	0,28	36,0
800x800 mm, 2x glas, stativ: vit alt. svart	7979	0,28	33,0
800x800 mm, 2x glas, stativ: CbM*	8739	0,28	33,0
<b>SB750 soffbord höjd 240 mm</b>			
1400x400 mm, vitpig. askfanér alt. klarlackad eller mörkgråbetsad ekfanér, stativ: vit alt. svart	6070	0,19	14,0
1400x400 mm, vitpig. askfanér alt. klarlackad eller mörkgråbetsad ekfanér, stativ: krom alt. CbM*	6460	0,19	14,0
<b>SB750 soffbord höjd 420 mm</b>			
1400x400 mm, 2x vitpig. askfanér alt. klarlackad eller mörkgråbetsad ekfanér, stativ: vit alt. svart	11760	0,25	24,8
1400x400 mm, 2x vitpig. askfanér alt. klarlackad eller mörkgråbetsad ekfanér, stativ: krom alt. CbM*	12520	0,25	24,8
1400x400 mm, glas + vitpig. askfanér alt. klarlackad eller mörkgråbetsad ekfanér, stativ: vit alt. svart	10277	0,25	34,3
1400x400 mm, glas + vitpig. askfanér alt. klarlackad eller mörkgråbetsad ekfanér, stativ: krom alt. CbM*	11037	0,25	34,3
1400x400 mm, 2x glas, stativ: vit alt. svart	8677	0,25	30,3
1400x400 mm, 2x glas, stativ: CbM*	9437	0,25	30,3

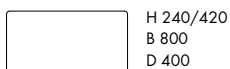

H 240/420  
B 800  
D 400

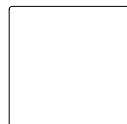

H 240/420  
B 800  
D 800



H 240/420  
B 1400  
D 400



övre skiva glas  
undre skiva fanér  
H 420  
B 800  
D 400



övre skiva glas  
undre skiva fanér  
H 420  
B 800  
D 800



övre skiva glas  
undre skiva fanér  
H 420  
B 1400  
D 400

\*CbM = beige, senapsgul, rosa, rödororange, vinröd, stormblå, grön, grå, mörkgrå. Läs mer på sid 109.



26% rabatt ska dras av på angivna priser

## Bord/Konferensbord

### CURLING bord

**Skiva:** 20 mm MDF

**Ytbehandling:** svart(7) eller vit(3) lack

**Stativ:** stålrör, stålplåt, fot i pressgjuten aluminium

**Ytbehandling:** svart(7) eller vit(3) pulverlack

**Övrigt:** Glidass. Annat träslag och ytbehandling (bets eller lack) offereras på begäran.

För mer info se [materia.se/produkter](http://materia.se/produkter)



Utförande	Pris	Volym m <sup>3</sup>	Vikt kg/st
<b>B650 bord</b> Ø 500 mm, vit alt. svart	5041	0,19	12,4



H 600  
Ø 500





## Bord/Konferensbord

### HAL konferensbord

**Skiva:** 28 mm MDF

**Träslag/laminat:** svartbetsad askfanér alt. vitt HPL laminat

**Stativ:** stålrör och ståltråd

**Ytbehandling:** krom alt. svart(6) pulverlack

**Tillbehör:** Elbestyckning i borstat rostfritt stål, Ø 1400 mm: 2x el, 3200x1200 mm: 4x el.

**Övrigt:** Elektriskt höj- och sänkbart stativ (680-1140 mm) alt. fast höjd 730 mm.

Hjulen på benen är till för höj-och sänkfunktionen (ej förflyttning). Annat träslag, ytbehandling (bets eller lack) och format offereras på begäran.

För mer info se [materia.se/produkter](http://materia.se/produkter)



Utförande	Pris	Volym m <sup>3</sup>	Vikt kg/st
<b>PB160 konferensbord, 680 - 1140 mm</b>			
Ø 1400 mm, vitt HPL laminat laminat, svart	35708	0,27	62,4
Ø 1400 mm, vitt HPL laminat, krom	39074	0,27	62,4
Ø 1400 mm, svartbetsad askfanér, svart	35708	0,27	62,4
Ø 1400 mm, svartbetsad askfanér, krom	39074	0,27	62,4
3200x1200 mm, vitt HPL laminat, svart	68732	0,54	140,9
3200x1200 mm, vitt HPL laminat, krom	74791	0,54	140,9
3200x1200 mm, svartbetsad askfanér, svart	68732	0,54	140,9
3200x1200 mm, svartbetsad askfanér, krom	74791	0,54	140,9
<b>konferensbord, fast höjd 730 mm</b>			
Ø 1400 mm, vitt HPL laminat, svart	19522	0,16	25,7
Ø 1400 mm, vitt HPL laminat, krom	19870	0,16	25,7
Ø 1400 mm, svartbetsad askfanér, svart	19522	0,16	25,7
Ø 1400 mm, svartbetsad askfanér, krom	19870	0,16	25,7
3200x1200 mm, vitt HPL laminat, svart	38698	0,30	49,4
3200x1200 mm, vitt HPL laminat, krom	39389	0,30	49,4
3200x1200 mm, svartbetsad askfanér, svart	38698	0,30	49,4
3200x1200 mm, svartbetsad askfanér, krom	39389	0,30	49,4
<b>TB160 tillbehör</b>			
elbestyckning 2x el, skiva Ø 1400 mm	1681		
elbestyckning 4x el, skiva 3200 x 1200 mm	3159		

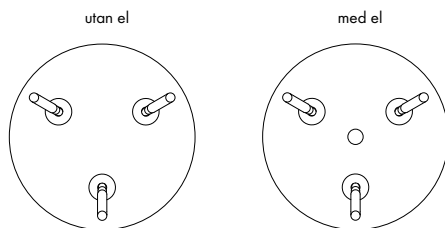

H 730/680-1140  
Ø 1400

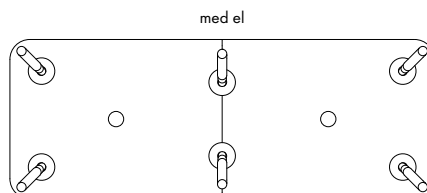
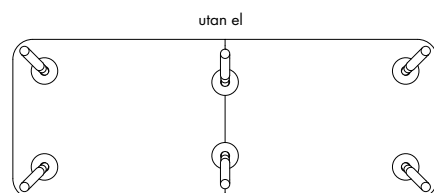

H 730/680-1140  
B 3200  
D 1200



## Bord/Konferensbord

### HOPPER bord

**Skiva:** 15 mm massiv ask eller ek alt. 6 mm klarglas alt. 3 mm stålplåt

**Ytbehandling träskiva:** vitpigmenterad ask alt. klarlackad ek

**Ytbehandling metallskiva:** Colours by Materia, CbM\*(10-18), svart(7) eller vit(3) pulverlack

**Stativ:** stål rör

**Ytbehandling stativ:** Colours by Materia, CbM\*(10-18), svart(7) eller vit(3) pulverlack alt. krom

**Övrigt:** Höj- och sänkbart med gasfjäder 535-730 mm. Roterbara tassar.

För mer info se [materia.se/produkter](http://materia.se/produkter)



Utförande	Pris	Volym m <sup>3</sup>	Vikt kg/st
<b>B500 bord</b>			
skiva: plåt, vit alt. svart, stativ: vit alt. svart	6336	0,15	11,2
skiva: plåt, CbM*, stativ: CbM*	6582	0,15	11,2
skiva: glas, stativ: vit alt. svart	7567	0,15	9,9
skiva: glas, stativ: CbM* alt. krom	7813	0,15	9,9
skiva: vitpigmenterad massiv ask, stativ: vit alt. svart	7812	0,15	10,4
skiva: vitpigmenterad massiv ask, stativ: CbM* alt. krom	8058	0,15	10,4
skiva: klarlackad massiv ek, stativ: vit alt. svart	8058	0,15	10,4
skiva: klarlackad massiv ek, stativ: CbM* alt. krom	8304	0,15	10,4

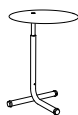

Ø 450  
H 535-730

## Bord/Konferensbord

### NOMAD bord

**Stomme bord:** 17 mm massiv ask eller ek alt. 4 mm stålplåt

**Ytbehandling:** vitpigmenterad ask, klarlackad ek alt. pulverlackerad stålplåt i

Colours by Materia, CbM\* (10-18), svart (7) eller vit (3) pulverlack

**Övrigt:** För mer info se materia.se/produkter



Utförande	Pris	Volym m <sup>3</sup>	Vikt kg/st
<b>B470 träbord</b>			
350x350 mm, h 380 mm, vitpigmenterad massiv ask	5820	0.08	4.6
350x350 mm, h 380 mm, klarlackad massiv ek	6270	0.08	4.6
350x350 mm, h 450 mm, vitpigmenterad massiv ask	7000	0.08	5,0
350x350 mm, h 450 mm, klarlackad massiv ek	7550	0.08	5,0
700x350 mm, h 380 mm, vitpigmenterad massiv ask	7350	0.12	14.1
700x350 mm, h 380 mm, klarlackad massiv ek	8390	0.12	14.1
<b>B470 metallbord</b>			
350x350 mm, h 380 mm, vit alt. svart	2050	0.08	10.7
350x350 mm, h 380 mm, CbM*	2205	0.08	10.7
350x350 mm, h 450 mm, vit alt. svart	2400	0.08	11.5
350x350 mm, h 450 mm, CbM*	2555	0.12	21.8
700x350 mm, h 380 mm, vit alt. svart	2800	0.12	21.8
700x350 mm, h 380 mm, CbM*	2955		

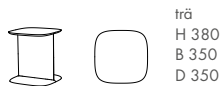

trä  
H 380  
B 350  
D 350

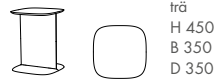

trä  
H 450  
B 350  
D 350



trä  
H 380  
B 700  
D 350

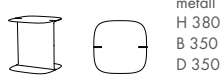

metall  
H 380  
B 350  
D 350

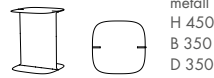

metall  
H 450  
B 350  
D 350

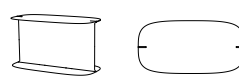

metall  
H 380  
B 700  
D 350

\*CbM = beige, senapsgul, rosa, rödororange, vinröd, stormblå, grön, grå, mörkgrå. Läs mer på sid 109.



26% rabatt ska dras av på angivna priser

## Bord/Konferensbord

### PETITE bord

**Skiva:** 2 mm stålplåt alt. 17 mm MDF

**Träslag:** vitpigmenterad askfanér alt. klarlackad ekfanér

**Stativ:** stålrör och pressgjuten aluminium

**Ytbehandling stativ:** Colours by Materia, CbM\*(10-18), svart(7) eller vit(3) pulverlack

**Infästning skiva:** mässingsbeslag

**Övrigt:** Annat träslag och ytbehandling (bets eller lack) offereras på begäran.

För mer info se [materia.se/produkter](http://materia.se/produkter)



Utförande	Pris	Volym m <sup>3</sup>	Vikt kg/st
<b>B550 bord</b>			
Ø 450 mm, h 500 mm, vit alt. svart	3451	0,10	4,1
Ø 450 mm, h 500 mm, CbM*	3606	0,10	4,1
Ø 450 mm, h 550 mm, vit alt. svart	3501	0,11	4,2
Ø 450 mm, h 550 mm, CbM*	3656	0,11	4,2
Ø 470 mm, h 500 mm, skiva: vitpigmenterad askfanér, stativ: vit alt. svart	4161	0,11	3,2
Ø 470 mm, h 500 mm, skiva: vitpigmenterad askfanér, stativ: CbM*	4264	0,11	3,2
Ø 470 mm, h 500 mm, skiva: klarlackad ekfanér, stativ: vit alt. svart	4191	0,11	3,2
Ø 470 mm, h 500 mm, skiva: klarlackad ekfanér, stativ: CbM*	4294	0,11	3,2
Ø 470 mm, h 550 mm, skiva: vitpigmenterad askfanér, stativ: vit alt. svart	4211	0,12	3,3
Ø 470 mm, h 550 mm, skiva: vitpigmenterad askfanér, stativ: CbM*	4314	0,12	3,3
Ø 470 mm, h 550 mm, skiva: klarlackad ekfanér, stativ: vit alt. svart	4241	0,12	3,3
Ø 470 mm, h 550 mm, skiva: klarlackad ekfanér, stativ: CbM*	4344	0,12	3,3
Ø 600 mm, h 450 mm, skiva: vitpigmenterad askfanér, stativ: vit alt. svart	4641	0,16	3,5
Ø 600 mm, h 450 mm, skiva: vitpigmenterad askfanér, stativ: CbM*	4744	0,16	3,5
Ø 600 mm, h 450 mm, skiva: klarlackad ekfanér, stativ: vit alt. svart	4671	0,16	3,5
Ø 600 mm, h 450 mm, skiva: klarlackad ekfanér, stativ: CbM*	4774	0,16	3,5

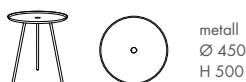

metall  
Ø 450  
H 500

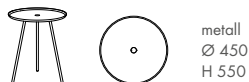

metall  
Ø 450  
H 550

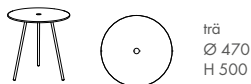

trä  
Ø 470  
H 500

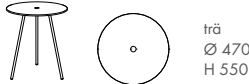

trä  
Ø 470  
H 550

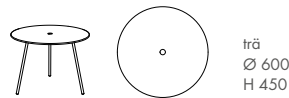

trä  
Ø 600  
H 450

\*CbM = beige, senapsgul, rosa, rödorange, vinröd, stormblå, grön, grå, mörkgrå. Läs mer på sid 109.



## Bord/Konferensbord

### PICNIC bord/bänk/pall

**Skiva/sits:** 26 mm massiv vitpigmenterad ask

**Stativ:** massiv vitpigmenterad ask, stålrör och stålplåt

**Ytbehandling:** Colours by Materia, CbM\*(10-18), svart(7) eller vit(3) pulverlack

**Tillbehör:** Plåtlåda i Colours by Materia, CbM\*(10-18), svart(7) eller vit(3) pulverlack, med eller utan 4x elbestyckning alt. 2x elbestyckning + 2x USB A+C. Avtagbar dyna (Camira, Synergy Qulit Channel, Chemistry, grå). För mer info se materia.se/produkter



Utförande	Pris	Volym m <sup>3</sup>	Vikt kg/st
<b>B770 bord</b>			
bord, vitpigmenterad massiv ask, stativ: vit alt. svart	11704	0,30	46,0
bord, vitpigmenterad massiv ask, stativ: CbM*	11883	0,30	46,0
<b>BK770 bänk</b>			
bänk, vitpigmenterad massiv ask, stativ: vit alt. svart	7703	0,15	24,4
bänk, vitpigmenterad massiv ask, stativ: CbM*	7883	0,15	24,4
<b>P770 pall</b>			
pall, vitpigmenterad massiv ask, stativ: vit alt. svart	4299	0,15	8,0
pall, vitpigmenterad massiv ask, stativ: CbM*	4419	0,15	8,0
<b>TB7710 tillbehör</b>			
dyna till bänk (Camira, Synergy Quilt Channel, Chemistry, grå)	2235		
plåtlåda, vit alt. svart	897	0,05	1,4
plåtlåda, CbM*	1074	0,05	1,4
plåtlåda, 4x el vit alt. svart	4001	0,05	2,0
plåtlåda, 4x el CbM*	4181	0,05	2,0
plåtlåda, 2x el + 2st USB A+C, vit alt. svart	6150	0,05	2,0
plåtlåda, 2x el + 2st USB A+C, CbM*	6330	0,05	2,0

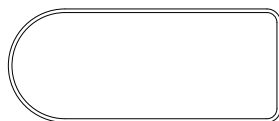
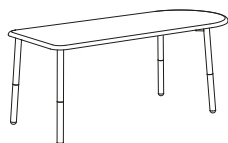

H 730  
B 1800  
D 750

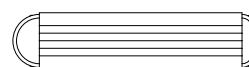

bänk + dyna  
SH 465  
B 1600  
D 350



SH 465  
Ø 370



\*CbM = beige, senapsgul, rosa, rödorange, vinröd, stormblå, grön, grå, mörkgrå. Läs mer på sid 109.



26% rabatt ska dras av på angivna priser

## Bord/Konferensbord

### SUMO konferensbord

**Skiva:** 30 mm MDF

**Fanér/laminat:** vitpigmenterad alt. svartbetsad askfanér, vitt HPL laminat

**Kantlist:** vitpigmenterad eller svartbetsad ask

**Stativ:** formpressad vitpigmenterad alt. svartbetsad askfanér

**Tillbehör:** Elbestyckning, 1x el/USB A+C.

**Övrigt:** Annat träslag, ytbehandling (bets eller lack) och format offereras på begäran. För mer info se materia.se/produkter



Utförande	Pris	Volym m <sup>3</sup>	Vikt kg/st
<b>KB140 konferensbord, h 730</b>			
Ø 1200 mm, vitt HPL laminat, kantlist vitpigmenterad alt. svartbetsad askfanér	24196	0,47	53,0
Ø 1200 mm, vitpigmenterad askfanér	26346	0,47	53,0
Ø 1200 mm, svartbetsad askfanér	28363	0,47	53,0
Ø 1800 mm, vitt HPL laminat, kantlist vitpigmenterad alt. svartbetsad askfanér	37235	0,66	90,0
Ø 1800 mm, vitpigmenterad askfanér	37907	0,66	90,0
Ø 1800 mm, svartbetsad askfanér	38579	0,66	90,0
1400x1400 mm, vitt HPL laminat, kantlist vitpigmenterad alt. svartbetsad askfanér	29571	0,53	76,0
1400x1400 mm, vitpigmenterad askfanér	32394	0,53	76,0
1400x1400 mm, svartbetsad askfanér	35084	0,53	76,0
1100x2200 mm, vitt HPL laminat, kantlist vitpigmenterad alt. svartbetsad askfanér	32261	0,90	102,0
1100x2200 mm, vitpigmenterad askfanér	35084	0,90	102,0
1100x2200 mm, svartbetsad askfanér	37774	0,90	102,0
1100x3000 mm, vitt HPL laminat, kantlist vitpigmenterad alt. svartbetsad askfanér	37905	0,98	125,0
1100x3000 mm, vitpigmenterad askfanér	42072	0,98	125,0
1100x3000 mm, svartbetsad askfanér	46239	0,98	125,0
1100x3600 mm, vitt HPL laminat, kantlist vitpigmenterad alt. svartbetsad askfanér	40862	1,06	145,0
1100x3600 mm, vitpigmenterad askfanér	44962	1,06	145,0
1100x3600 mm, svartbetsad askfanér	49060	1,06	145,0
1400x3000 mm, vitt HPL laminat, kantlist vitpigmenterad alt. svartbetsad askfanér	40996	1,08	145,0
1400x3000 mm, vitpigmenterad askfanér	46037	1,08	145,0
1400x3000 mm, svartbetsad askfanér	51078	1,08	145,0
1400x3600 mm, vitt HPL laminat, kantlist vitpigmenterad alt. svartbetsad askfanér	43283	1,17	165,0
1400x3600 mm, vitpigmenterad askfanér	48928	1,17	165,0
1400x3600 mm, svartbetsad askfanér	54574	1,17	165,0
<b>KB140 konferensbord, h 870</b>			
Ø 1200 mm, vitt HPL laminat, kantlist vitpigmenterad alt. svartbetsad askfanér	25136	0,47	55,0
Ø 1200 mm, vitpigmenterad askfanér	27286	0,47	55,0
Ø 1200 mm, svartbetsad askfanér	29303	0,47	55,0
Ø 1800 mm, vitt HPL laminat, kantlist vitpigmenterad alt. svartbetsad askfanér	38510	0,66	92,0
Ø 1800 mm, vitpigmenterad askfanér	39182	0,66	92,0
Ø 1800 mm, svartbetsad askfanér	39854	0,66	92,0
1400x1400 mm, vitt HPL laminat, kantlist vitpigmenterad alt. svartbetsad askfanér	30846	0,53	78,0
1400x1400 mm, vitpigmenterad askfanér	33669	0,53	78,0
1400x1400 mm, svartbetsad askfanér	36359	0,53	78,0
1100x2200 mm, vitt HPL laminat, kantlist vitpigmenterad alt. svartbetsad askfanér	33536	0,90	104,0
1100x2200 mm, vitpigmenterad askfanér	36359	0,90	104,0
1100x2200 mm, svartbetsad askfanér	39049	0,90	104,0
1100x3000 mm, vitt HPL laminat, kantlist vitpigmenterad alt. svartbetsad askfanér	39180	0,98	127,0
1100x3000 mm, vitpigmenterad askfanér	43347	0,98	127,0
1100x3000 mm, svartbetsad askfanér	47514	0,98	127,0
1100x3600 mm, vitt HPL laminat, kantlist vitpigmenterad alt. svartbetsad askfanér	42137	1,06	147,0
1100x3600 mm, vitpigmenterad askfanér	46237	1,06	147,0
1100x3600 mm, svartbetsad askfanér	50335	1,06	147,0
1400x3000 mm, vitt HPL laminat, kantlist vitpigmenterad alt. svartbetsad askfanér	42271	1,08	147,0
1400x3000 mm, vitpigmenterad askfanér	47312	1,08	147,0
1400x3000 mm, svartbetsad askfanér	52353	1,08	147,0
1400x3600 mm, vitt HPL laminat, kantlist vitpigmenterad alt. svartbetsad askfanér	44558	1,17	167,0
1400x3600 mm, vitpigmenterad askfanér	50203	1,17	167,0
1400x3600 mm, svartbetsad askfanér	55849	1,17	167,0
1x USB A+C (3st för Ø 1200 mm & 1100x2200 mm, övriga 4st)	1394		
1x el (3st för Ø 1200 mm & 1100x2200 mm, övriga 4st)	1203		

26% rabatt ska dras av på angivna priser

Bord/Konferensbord

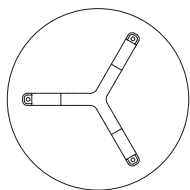

H 730/870  
Ø 1200

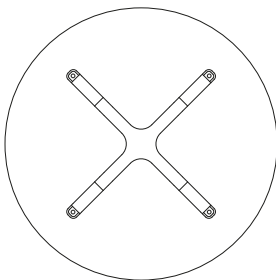

H 730/870  
Ø 1800

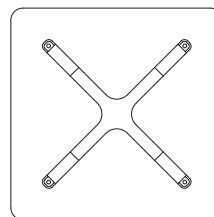

H 730/870  
B 1400  
D 1400



H 730/870  
B 2200  
D 1100



H 730/870  
B 3000  
D 1100

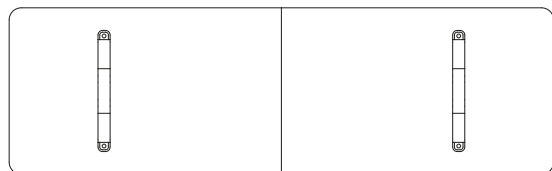

H 730/870  
B 3600  
D 1100

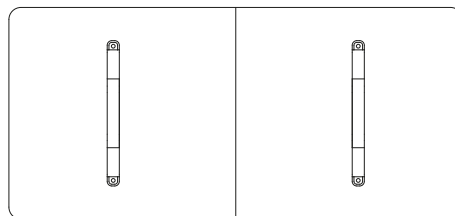

H 730/870  
B 3000  
D 1400

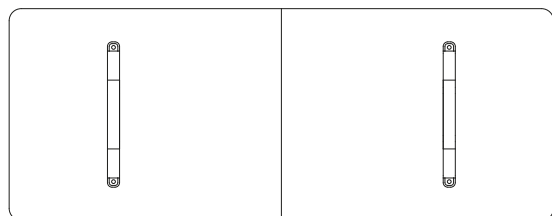

H 730/870  
B 3600  
D 1400

## Bord/Konferensbord

### UNI bord

**Skiva:** 22 mm träfiber, rak kant

**Yta:** vitt alt. mörkgrått melamin

**Kant:** kantlist i abs, vit eller mörkgrå

**Stativ:** stålrör, stålplåt och pressgjuten aluminium

**Ytbehandling:** krom alt. Colours by Materia, CbM\*(10-18), svart(7) eller vit(3) pulverlack

**Tillbehör:** Klädkrok i krom, Colours by Materia, CbM\*(10-18), svart(7) eller vit(3)

pulverlack.

**Övrigt:** De tre rektangulära borden i höjderna 900 och 1100 mm har fotstag. Annat format offereras på begäran. För mer info se materia.se/produkter



Utförande	Pris	Volym m <sup>3</sup>	Vikt kg/st
<b>PB350 bord, rak kant</b>			
Ø 500 mm, vitt melamin, stativ: vit alt. svart	3845	0,07	9,7
Ø 500 mm, vitt melamin, stativ: krom	4045	0,07	9,7
Ø 500 mm, vitt melamin, stativ: CbM*	4553	0,07	9,7
Ø 500 mm, mörkgrått melamin, stativ: vit alt. svart	4138	0,07	9,7
Ø 500 mm, mörkgrått melamin, stativ: krom	4338	0,07	9,7
Ø 500 mm, mörkgrått melamin, stativ: CbM	4846	0,07	9,7
Ø 600 mm, vitt melamin, stativ: vit alt. svart	3979	0,08	11,1
Ø 600 mm, vitt melamin, stativ: krom	4179	0,08	11,1
Ø 600 mm, vitt melamin, stativ: CbM*	4687	0,08	11,1
Ø 600 mm, mörkgrått melamin, stativ: vit alt. svart	4272	0,08	11,1
Ø 600 mm, mörkgrått melamin, stativ: krom	4472	0,08	11,1
Ø 600 mm, mörkgrått melamin, stativ: CbM	4980	0,08	11,1
Ø 800 mm, vitt melamin, stativ: vit alt. svart	4045	0,13	18,2
Ø 800 mm, vitt melamin, stativ: krom	4310	0,13	18,2
Ø 800 mm, vitt melamin, stativ: CbM*	4881	0,13	18,2
Ø 800 mm, mörkgrått melamin, stativ: vit alt. svart	4338	0,13	18,2
Ø 800 mm, mörkgrått melamin, stativ: krom	4603	0,13	18,2
Ø 800 mm, mörkgrått melamin, stativ: CbM*	5174	0,13	18,2
700x700 mm, vitt melamin, stativ: vit alt. svart	4178	0,11	18,0
700x700 mm, vitt melamin, stativ: krom	4443	0,11	18,0
700x700 mm, vitt melamin, stativ: CbM*	5014	0,11	18,0
700x700 mm, mörkgrått melamin, stativ: vit alt. svart	4471	0,11	18,0
700x700 mm, mörkgrått melamin, stativ: krom	4736	0,11	18,0
700x700 mm, mörkgrått melamin, stativ: CbM*	5307	0,11	18,0
800x800 mm, vitt melamin, stativ: vit alt. svart	4312	0,13	20,1
800x800 mm, vitt melamin, stativ: krom	4577	0,13	20,1
800x800 mm, vitt melamin, stativ: CbM*	5148	0,13	20,1
800x800 mm, mörkgrått melamin, stativ: vit alt. svart	4605	0,13	20,1
800x800 mm, mörkgrått melamin, stativ: krom	4870	0,13	20,1
800x800 mm, mörkgrått melamin, stativ: CbM*	5441	0,13	20,1
1400x500 mm, vitt melamin, stativ: vit alt. svart	5244	0,12	26,2
1400x500 mm, vitt melamin, stativ: krom	5644	0,12	26,2
1400x500 mm, vitt melamin, stativ: CbM*	6404	0,12	26,2
1400x500 mm, mörkgrått melamin, stativ: vit alt. svart	5537	0,12	26,2
1400x500 mm, mörkgrått melamin, stativ: krom	5937	0,12	26,2
1400x500 mm, mörkgrått melamin, stativ: CbM*	6697	0,12	26,2
1400x700 mm, vitt melamin, stativ: vit alt. svart	5309	0,15	36,3
1400x700 mm, vitt melamin, stativ: krom	5907	0,15	36,3
1400x700 mm, vitt melamin, stativ: CbM*	6860	0,15	36,3
1400x700 mm, mörkgrått melamin, stativ: vit alt. svart	5602	0,15	36,3
1400x700 mm, mörkgrått melamin, stativ: krom	6200	0,15	36,3
1400x700 mm, mörkgrått melamin, stativ: CbM*	7153	0,15	36,3
1400x800 mm, vitt melamin, stativ: vit alt. svart	5573	0,17	38,5
1400x800 mm, vitt melamin, stativ: krom	6171	0,17	38,5
1400x800 mm, vitt melamin, stativ: CbM*	7124	0,17	38,5
1400x800 mm, mörkgrått melamin, stativ: vit alt. svart	5866	0,17	38,5
1400x800 mm, mörkgrått melamin, stativ: krom	6464	0,17	38,5
1400x800 mm, mörkgrått melamin, stativ: CbM*	7417	0,17	38,5
1600x500 mm, vitt melamin, stativ: vit alt. svart	5509	0,13	28,4
1600x500 mm, vitt melamin, stativ: krom	5909	0,13	28,4
1600x500 mm, vitt melamin, stativ: CbM*	6669	0,13	28,4
1600x500 mm, mörkgrått melamin, stativ: vit alt. svart	5802	0,13	28,4
1600x500 mm, mörkgrått melamin, stativ: krom	6202	0,13	28,4
1600x500 mm, mörkgrått melamin, stativ: CbM*	6962	0,13	28,4
1600x700 mm, vitt melamin, stativ: vit alt. svart	5573	0,17	39,0
1600x700 mm, vitt melamin, stativ: krom	6171	0,17	39,0
1600x700 mm, vitt melamin, stativ: CbM*	7124	0,17	39,0
1600x700 mm, mörkgrått melamin, stativ: vit alt. svart	5866	0,17	39,0
1600x700 mm, mörkgrått melamin, stativ: krom	6464	0,17	39,0
1600x700 mm, mörkgrått melamin, stativ: CbM*	7417	0,17	39,0

26% rabatt ska dras av på angivna priser



## Bord/Konferensbord

Utförande	Pris	Volym m <sup>3</sup>	Vikt kg/st
1600x800 mm, vitt melamin, stativ: vit alt. svart	5841	0,18	41,7
1600x800 mm, vitt melamin, stativ: krom	6439	0,18	41,7
1600x800 mm, vitt melamin, stativ: CbM*	7392	0,18	41,7
1600x800 mm, mörkgrått melamin, stativ: vit alt. svart	6134	0,18	41,7
1600x800 mm, mörkgrått melamin, stativ: krom	6732	0,18	41,7
1600x800 mm, mörkgrått melamin, stativ: CbM*	7685	0,18	41,7
1800x500 mm, vitt melamin, stativ: vit alt. svart	5775	0,14	30,6
1800x500 mm, vitt melamin, stativ: krom	6175	0,14	30,6
1800x500 mm, vitt melamin, stativ: CbM*	6935	0,14	30,6
1800x500 mm, mörkgrått melamin, stativ: vit alt. svart	6068	0,14	30,6
1800x500 mm, mörkgrått melamin, stativ: krom	6468	0,14	30,6
1800x500 mm, mörkgrått melamin, stativ: CbM*	7228	0,14	30,6
1800x700 mm, vitt melamin, stativ: vit alt. svart	5841	0,18	41,9
1800x700 mm, vitt melamin, stativ: krom	6439	0,18	41,9
1800x700 mm, vitt melamin, stativ: CbM*	7392	0,18	41,9
1800x700 mm, mörkgrått melamin, stativ: vit alt. svart	6134	0,18	41,9
1800x700 mm, mörkgrått melamin, stativ: krom	6732	0,18	41,9
1800x700 mm, mörkgrått melamin, stativ: CbM*	7685	0,18	41,9
1800x800 mm, vitt melamin, stativ: vit alt. svart	6108	0,20	44,8
1800x800 mm, vitt melamin, stativ: krom	6706	0,20	44,8
1800x800 mm, vitt melamin, stativ: CbM*	7659	0,20	44,8
1800x800 mm, mörkgrått melamin, stativ: vit alt. svart	6401	0,20	44,8
1800x800 mm, mörkgrått melamin, stativ: krom	6999	0,20	44,8
1800x800 mm, mörkgrått melamin, stativ: CbM*	7952	0,20	44,8
2100x900 mm, vitt melamin, stativ: vit alt. svart	9319	0,25	60,3
2100x900 mm, vitt melamin, stativ: krom	9917	0,25	60,3
2100x900 mm, vitt melamin, stativ: CbM*	10870	0,25	60,3
2100x900 mm, mörkgrått melamin, stativ: vit alt. svart	9612	0,25	60,3
2100x900 mm, mörkgrått melamin, stativ: krom	10210	0,25	60,3
2100x900 mm, mörkgrått melamin, stativ: CbM*	11163	0,25	60,3
<b>TB350 tillbehör</b>			
krok, krom, vit alt. svart (1st)	317		
krok, CbM* (1st)	382		
krok, krom, vit alt. svart (2st)	380		
krok, CbM* (2st)	475		
krok, krom, vit alt. svart (4st)	572		
krok, CbM* (4st)	698		

26% rabatt ska dras av på angivna priser

**Bord/Konferensbord**



Ø 500  
H 500/600/730/900/1100

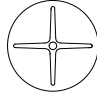

Ø 600  
H 500/600/730/900/1100

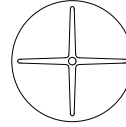

Ø 800  
H 500/600/730/900

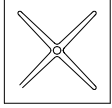

H 500/600/730/900  
B 700  
D 700

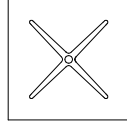

H 500/600/730/900  
B 800  
D 800



H 600/730/900/1100  
B 1400  
D 500



H 730/900  
B 1400  
D 700



H 730/900  
B 1400  
D 800



H 600/730/900/1100  
B 1600  
D 500

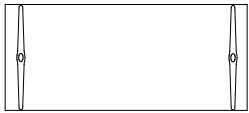

H 730/900  
B 1600  
D 700



H 730/900  
B 1600  
D 800



H 600/730/900/1100  
B 1800  
D 500

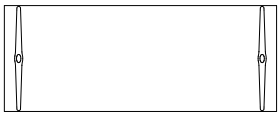

H 730/900  
B 1800  
D 700



H 730/900  
B 1800  
D 800



H 730/900  
B 2100  
D 900



H 55  
B 60  
D 10



D 500



D 690



Ø 520

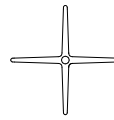

Ø 720

\*CbM = beige, senapsgul, rosa, rödororange, vinröd, stormblå, grön, grå, mörkgrå. Läs mer på sid 109.



## Bord/Konferensbord

### UNI bord

**Skiva:** 22 mm MDF, fasad kant

**Fanér/laminat:** vitpigmenterad askfanér, klarlackad ekfanér, vitt alt. mörkgrått HPL laminat

**Stativ:** stålrör, stålplåt och pressgjuten aluminium

**Ytbehandling:** krom alt. Colours by Materia, CbM\*(10-18), svart(7) eller vit(3) pulverlack

**Tillbehör:** Klädkrok i krom alt. Colours by Materia, CbM\*(10-18), svart(7) eller vit(3) pulverlack

**Övrigt:** De tre rektangulära borden i höjderna 900 och 1100 mm har fotstag. Pristillägg för färgat Formica® HPL laminat. Annat träslag, ytbehandling (bets eller lack) och format offereras på begäran. För mer info se [materia.se/produkter](http://materia.se/produkter)



Utförande	Pris	Formica® Laminat	Volym m <sup>3</sup>	Vikt kg/st
<b>PB350 bord, fasad kant</b>				
Ø 500 mm, vitt HPL laminat, stativ: vit alt. svart	5333	1024	0,07	9,7
Ø 500 mm, vitt HPL laminat, stativ: krom	5533	1024	0,07	9,7
Ø 500 mm, vitt HPL laminat, stativ: CbM*	6041	1024	0,07	9,7
Ø 500 mm, mörkgrått HPL laminat, stativ: vit alt. svart	5494		0,07	9,7
Ø 500 mm, mörkgrått HPL laminat, stativ: krom	5694		0,07	9,7
Ø 500 mm, mörkgrått HPL laminat, stativ: CbM*	6202		0,07	9,7
Ø 500 mm, vitpigmenterad askfanér, stativ: vit alt. svart	5573		0,07	9,7
Ø 500 mm, vitpigmenterad askfanér, stativ: krom	5773		0,07	9,7
Ø 500 mm, vitpigmenterad askfanér, stativ: CbM*	6281		0,07	9,7
Ø 500 mm, klarlackad ekfanér, stativ: vit alt. svart	5573		0,07	9,7
Ø 500 mm, klarlackad ekfanér, stativ: krom	5773		0,07	9,7
Ø 500 mm, klarlackad ekfanér, stativ: CbM*	6281		0,07	9,7
Ø 600 mm, vitt HPL laminat, stativ: vit alt. svart	5602	1070	0,08	11,2
Ø 600 mm, vitt HPL laminat, stativ: krom	5802	1070	0,08	11,2
Ø 600 mm, vitt HPL laminat, stativ: CbM*	6310	1070	0,08	11,2
Ø 600 mm, mörkgrått HPL laminat, stativ: vit alt. svart	5762		0,08	11,2
Ø 600 mm, mörkgrått HPL laminat, stativ: krom	5962		0,08	11,2
Ø 600 mm, mörkgrått HPL laminat, stativ: CbM*	6470		0,08	11,2
Ø 600 mm, vitpigmenterad askfanér, stativ: vit alt. svart	5840		0,08	11,2
Ø 600 mm, vitpigmenterad askfanér, stativ: krom	6040		0,08	11,2
Ø 600 mm, vitpigmenterad askfanér, stativ: CbM*	6548		0,08	11,2
Ø 600 mm, klarlackad ekfanér, stativ: vit alt. svart	5840		0,08	11,2
Ø 600 mm, klarlackad ekfanér, stativ: krom	6040		0,08	11,2
Ø 600 mm, klarlackad ekfanér, stativ: CbM*	6548		0,08	11,2
Ø 800 mm, vitt HPL laminat, stativ: vit alt. svart	5802	1116	0,13	18,4
Ø 800 mm, vitt HPL laminat, stativ: krom	6067	1116	0,13	18,4
Ø 800 mm, vitt HPL laminat, stativ: CbM*	6638	1116	0,13	18,4
Ø 800 mm, mörkgrått HPL laminat, stativ: vit alt. svart	5960		0,13	18,4
Ø 800 mm, mörkgrått HPL laminat, stativ: krom	6225		0,13	18,4
Ø 800 mm, mörkgrått HPL laminat, stativ: CbM*	6796		0,13	18,4
Ø 800 mm, vitpigmenterad askfanér, stativ: vit alt. svart	6173		0,13	18,4
Ø 800 mm, vitpigmenterad askfanér, stativ: krom	6438		0,13	18,4
Ø 800 mm, vitpigmenterad askfanér, stativ: CbM*	7009		0,13	18,4
Ø 800 mm, klarlackad ekfanér, stativ: vit alt. svart	6173		0,13	18,4
Ø 800 mm, klarlackad ekfanér, stativ: krom	6438		0,13	18,4
Ø 800 mm, klarlackad ekfanér, stativ: CbM*	7009		0,13	18,4
700x700 mm, vitt HPL laminat, stativ: vit alt. svart	6067	1162	0,11	18,1
700x700 mm, vitt HPL laminat, stativ: krom	6332	1162	0,11	18,1
700x700 mm, vitt HPL laminat, stativ: CbM*	6903	1162	0,11	18,1
700x700 mm, mörkgrått HPL laminat, stativ: vit alt. svart	6228		0,11	18,1
700x700 mm, mörkgrått HPL laminat, stativ: krom	6493		0,11	18,1
700x700 mm, mörkgrått HPL laminat, stativ: CbM*	7064		0,11	18,1
700x700 mm, vitpigmenterad askfanér, stativ: vit alt. svart	6573		0,11	18,1
700x700 mm, vitpigmenterad askfanér, stativ: krom	6838		0,11	18,1
700x700 mm, vitpigmenterad askfanér, stativ: CbM*	7409		0,11	18,1
700x700 mm, klarlackad ekfanér, stativ: vit alt. svart	6573		0,11	18,1
700x700 mm, klarlackad ekfanér, stativ: krom	6838		0,11	18,1
700x700 mm, klarlackad ekfanér, stativ: CbM*	7409		0,11	18,1
800x800 mm, vitt HPL laminat, stativ: vit alt. svart	6335	1215	0,13	20,4
800x800 mm, vitt HPL laminat, stativ: krom	6600	1215	0,13	20,4
800x800 mm, vitt HPL laminat, stativ: CbM*	7171	1215	0,13	20,4
800x800 mm, mörkgrått HPL laminat, stativ: vit alt. svart	6494		0,13	20,4
800x800 mm, mörkgrått HPL laminat, stativ: krom	6759		0,13	20,4
800x800 mm, mörkgrått HPL laminat, stativ: CbM*	7330		0,13	20,4
800x800 mm, vitpigmenterad askfanér, stativ: vit alt. svart	6972		0,13	20,4
800x800 mm, vitpigmenterad askfanér, stativ: krom	7237		0,13	20,4
800x800 mm, vitpigmenterad askfanér, stativ: CbM*	7808		0,13	20,4
800x800 mm, klarlackad ekfanér, stativ: vit alt. svart	6972		0,13	20,4
800x800 mm, klarlackad ekfanér, stativ: krom	7237		0,13	20,4
800x800 mm, klarlackad ekfanér, stativ: CbM*	7808		0,13	20,4

26% rabatt ska dras av på angivna priser

## Bord/Konferensbord

Utförande	Pris	Formica® Laminate	Volym m <sup>3</sup>	Vikt kg/st
1400x500 mm, vitt HPL laminat, stativ: vit alt. svart	7533	1460	0,12	26,5
1400x500 mm, vitt HPL laminat, stativ: krom	7933	1460	0,12	26,5
1400x500 mm, vitt HPL laminat, stativ: CbM*	8693	1460	0,12	26,5
1400x500 mm, mörkgrått HPL laminat, stativ: vit alt. svart	7692		0,12	26,5
1400x500 mm, mörkgrått HPL laminat, stativ: krom	8092		0,12	26,5
1400x500 mm, mörkgrått HPL laminat, stativ: CbM*	8852		0,12	26,5
1400x500 mm, vitpigmenterad askfanér, stativ: vit alt. svart	7773		0,12	26,5
1400x500 mm, vitpigmenterad askfanér, stativ: krom	8173		0,12	26,5
1400x500 mm, vitpigmenterad askfanér, stativ: CbM*	8933		0,12	26,5
1400x500 mm, klarlackad ekfanér, stativ: vit alt. svart	7773		0,12	26,5
1400x500 mm, klarlackad ekfanér, stativ: krom	8173		0,12	26,5
1400x500 mm, klarlackad ekfanér, stativ: CbM*	8933		0,12	26,5
1400x700 mm, vitt HPL laminat, stativ: vit alt. svart	7728	1536	0,15	36,8
1400x700 mm, vitt HPL laminat, stativ: krom	8326	1536	0,15	36,8
1400x700 mm, vitt HPL laminat, stativ: CbM*	9279	1536	0,15	36,8
1400x700 mm, mörkgrått HPL laminat, stativ: vit alt. svart	7889		0,15	36,8
1400x700 mm, mörkgrått HPL laminat, stativ: krom	8487		0,15	36,8
1400x700 mm, mörkgrått HPL laminat, stativ: CbM*	9440		0,15	36,8
1400x700 mm, vitpigmenterad askfanér, stativ: vit alt. svart	8102		0,15	36,8
1400x700 mm, vitpigmenterad askfanér, stativ: krom	8700		0,15	36,8
1400x700 mm, vitpigmenterad askfanér, stativ: CbM*	9653		0,15	36,8
1400x700 mm, klarlackad ekfanér, stativ: vit alt. svart	8102		0,15	36,8
1400x700 mm, klarlackad ekfanér, stativ: krom	8700		0,15	36,8
1400x700 mm, klarlackad ekfanér, stativ: CbM*	9653		0,15	36,8
1400x800 mm, vitt HPL laminat, stativ: vit alt. svart	8127	1605	0,17	39,2
1400x800 mm, vitt HPL laminat, stativ: krom	8725	1605	0,17	39,2
1400x800 mm, vitt HPL laminat, stativ: CbM*	9678	1605	0,17	39,2
1400x800 mm, mörkgrått HPL laminat, stativ: vit alt. svart	8288		0,17	39,2
1400x800 mm, mörkgrått HPL laminat, stativ: krom	8886		0,17	39,2
1400x800 mm, mörkgrått HPL laminat, stativ: CbM*	9839		0,17	39,2
1400x800 mm, vitpigmenterad askfanér, stativ: vit alt. svart	8632		0,17	39,2
1400x800 mm, vitpigmenterad askfanér, stativ: krom	9230		0,17	39,2
1400x800 mm, vitpigmenterad askfanér, stativ: CbM*	10183		0,17	39,2
1400x800 mm, klarlackad ekfanér, stativ: vit alt. svart	8632		0,17	39,2
1400x800 mm, klarlackad ekfanér, stativ: krom	9230		0,17	39,2
1400x800 mm, klarlackad ekfanér, stativ: CbM*	10183		0,17	39,2
1600x500 mm, vitt HPL laminat, stativ: vit alt. svart	7928	1536	0,13	28,7
1600x500 mm, vitt HPL laminat, stativ: krom	8328	1536	0,13	28,7
1600x500 mm, vitt HPL laminat, stativ: CbM*	9088	1536	0,13	28,7
1600x500 mm, mörkgrått HPL laminat, stativ: vit alt. svart	8089		0,13	28,7
1600x500 mm, mörkgrått HPL laminat, stativ: krom	8489		0,13	28,7
1600x500 mm, mörkgrått HPL laminat, stativ: CbM*	9249		0,13	28,7
1600x500 mm, vitpigmenterad askfanér, stativ: vit alt. svart	8302		0,13	28,7
1600x500 mm, vitpigmenterad askfanér, stativ: krom	8702		0,13	28,7
1600x500 mm, vitpigmenterad askfanér, stativ: CbM*	9462		0,13	28,7
1600x500 mm, klarlackad ekfanér, stativ: vit alt. svart	8302		0,13	28,7
1600x500 mm, klarlackad ekfanér, stativ: krom	8702		0,13	28,7
1600x500 mm, klarlackad ekfanér, stativ: CbM*	9462		0,13	28,7
1600x700 mm, vitt HPL laminat, stativ: vit alt. svart	8127	1605	0,17	39,7
1600x700 mm, vitt HPL laminat, stativ: krom	8725	1605	0,17	39,7
1600x700 mm, vitt HPL laminat, stativ: CbM*	9678	1605	0,17	39,7
1600x700 mm, mörkgrått HPL laminat, stativ: vit alt. svart	8288		0,17	39,7
1600x700 mm, mörkgrått HPL laminat, stativ: krom	8886		0,17	39,7
1600x700 mm, mörkgrått HPL laminat, stativ: CbM*	9839		0,17	39,7
1600x700 mm, vitpigmenterad askfanér, stativ: vit alt. svart	8632		0,17	39,7
1600x700 mm, vitpigmenterad askfanér, stativ: krom	9230		0,17	39,7
1600x700 mm, vitpigmenterad askfanér, stativ: CbM*	10183		0,17	39,7
1600x700 mm, klarlackad ekfanér, stativ: vit alt. svart	8632		0,17	39,7
1600x700 mm, klarlackad ekfanér, stativ: krom	9230		0,17	39,7
1600x700 mm, klarlackad ekfanér, stativ: CbM*	10183		0,17	39,7
1600x800 mm, vitt HPL laminat, stativ: vit alt. svart	8530	1681	0,18	42,5
1600x800 mm, vitt HPL laminat, stativ: krom	9128	1681	0,18	42,5
1600x800 mm, vitt HPL laminat, stativ: CbM*	10081	1681	0,18	42,5
1600x800 mm, mörkgrått HPL laminat, stativ: vit alt. svart	8690		0,18	42,5
1600x800 mm, mörkgrått HPL laminat, stativ: krom	9288		0,18	42,5
1600x800 mm, mörkgrått HPL laminat, stativ: CbM*	10241		0,18	42,5
1600x800 mm, vitpigmenterad askfanér, stativ: vit alt. svart	9166		0,18	42,5
1600x800 mm, vitpigmenterad askfanér, stativ: krom	9764		0,18	42,5
1600x800 mm, vitpigmenterad askfanér, stativ: CbM*	10717		0,18	42,5
1600x800 mm, klarlackad ekfanér, stativ: vit alt. svart	9166		0,18	42,5
1600x800 mm, klarlackad ekfanér, stativ: krom	9764		0,18	42,5
1600x800 mm, klarlackad ekfanér, stativ: CbM*	10717		0,18	42,5

26% rabatt ska dras av på angivna priser

## Bord/Konferensbord

Utförande	Pris	Formica® Laminate	Volym m <sup>3</sup>	Vikt kg/st
1800x500 mm, vitt HPL laminat, stativ: vit alt. svart	8329	1605	0,14	31,0
1800x500 mm, vitt HPL laminat, stativ: krom	8729	1605	0,14	31,0
1800x500 mm, vitt HPL laminat, stativ: CbM*	9489	1605	0,14	31,0
1800x500 mm, mörkgrått HPL laminat, stativ: vit alt. svart	8490		0,14	31,0
1800x500 mm, mörkgrått HPL laminat, stativ: krom	8890		0,14	31,0
1800x500 mm, mörkgrått HPL laminat, stativ: CbM*	9650		0,14	31,0
1800x500 mm, vitpigmenterad askfanér, stativ: vit alt. svart	8834		0,14	31,0
1800x500 mm, vitpigmenterad askfanér, stativ: krom	9234		0,14	31,0
1800x500 mm, vitpigmenterad askfanér, stativ: CbM*	9994		0,14	31,0
1800x500 mm, klarlackad ekfanér, stativ: vit alt. svart	8834		0,14	31,0
1800x500 mm, klarlackad ekfanér, stativ: krom	9234		0,14	31,0
1800x500 mm, klarlackad ekfanér, stativ: CbM*	9994		0,14	31,0
1800x700 mm, vitt HPL laminat, stativ: vit alt. svart	8530	1681	0,18	42,6
1800x700 mm, vitt HPL laminat, stativ: krom	9128	1681	0,18	42,6
1800x700 mm, vitt HPL laminat, stativ: CbM*	10081	1681	0,18	42,6
1800x700 mm, mörkgrått HPL laminat, stativ: vit alt. svart	8687		0,18	42,6
1800x700 mm, mörkgrått HPL laminat, stativ: krom	9285		0,18	42,6
1800x700 mm, mörkgrått HPL laminat, stativ: CbM*	10238		0,18	42,6
1800x700 mm, vitpigmenterad askfanér, stativ: vit alt. svart	9166		0,18	42,6
1800x700 mm, vitpigmenterad askfanér, stativ: krom	9764		0,18	42,6
1800x700 mm, vitpigmenterad askfanér, stativ: CbM*	10717		0,18	42,6
1800x700 mm, klarlackad ekfanér, stativ: vit alt. svart	9166		0,18	42,6
1800x700 mm, klarlackad ekfanér, stativ: krom	9764		0,18	42,6
1800x700 mm, klarlackad ekfanér, stativ: CbM*	10717		0,18	42,6
1800x800 mm, vitt HPL laminat, stativ: vit alt. svart	8929	1758	0,20	45,7
1800x800 mm, vitt HPL laminat, stativ: krom	9527	1758	0,20	45,7
1800x800 mm, vitt HPL laminat, stativ: CbM*	10480	1758	0,20	45,7
1800x800 mm, mörkgrått HPL laminat, stativ: vit alt. svart	9090		0,20	45,7
1800x800 mm, mörkgrått HPL laminat, stativ: krom	9688		0,20	45,7
1800x800 mm, mörkgrått HPL laminat, stativ: CbM*	10641		0,20	45,7
1800x800 mm, vitpigmenterad askfanér, stativ: vit alt. svart	9700		0,20	45,7
1800x800 mm, vitpigmenterad askfanér, stativ: krom	10298		0,20	45,7
1800x800 mm, vitpigmenterad askfanér, stativ: CbM*	11251		0,20	45,7
1800x800 mm, klarlackad ekfanér, stativ: vit alt. svart	9700		0,20	45,7
1800x800 mm, klarlackad ekfanér, stativ: krom	10298		0,20	45,7
1800x800 mm, klarlackad ekfanér, stativ: CbM*	11251		0,20	45,7
2100x900 mm, vitt HPL laminat, stativ: vit alt. svart	12140	1738	0,25	65,2
2100x900 mm, vitt HPL laminat, stativ: krom	12738	1738	0,25	65,2
2100x900 mm, vitt HPL laminat, stativ: CbM*	13691	1738	0,25	65,2
2100x900 mm, mörkgrått HPL laminat, stativ: vit alt. svart	12301		0,25	65,2
2100x900 mm, mörkgrått HPL laminat, stativ: krom	12899		0,25	65,2
2100x900 mm, mörkgrått HPL laminat, stativ: CbM*	13852		0,25	65,2
2100x900 mm, vitpigmenterad askfanér, stativ: vit alt. svart	12911		0,25	65,2
2100x900 mm, vitpigmenterad askfanér, stativ: krom	13509		0,25	65,2
2100x900 mm, vitpigmenterad askfanér, stativ: CbM*	14462		0,25	65,2
2100x900 mm, klarlackad ekfanér, stativ: vit alt. svart	12911		0,25	65,2
2100x900 mm, klarlackad ekfanér, stativ: krom	13509		0,25	65,2
2100x900 mm, klarlackad ekfanér, stativ: CbM*	14462		0,25	65,2
<b>TB350 tillbehör</b>				
krok: krom, vit alt. svart 1st	317			
krok: CbM* 1st	382			
krok: krom, vit alt. svart 2st	380			
krok: CbM* 2st	475			
krok: krom, vit alt. svart 4st	572			
krok: CbM* 4st	698			

26% rabatt ska dras av på angivna priser

**Bord/Konferensbord**



Ø 500  
H 500/600/730/900/1100



Ø 600  
H 500/600/730/900/1100

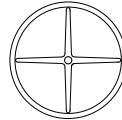

Ø 800  
H 500/600/730/900

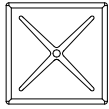

H 500/600/730/900  
B 700  
D 700

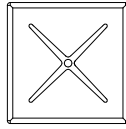

H 500/600/730/900  
B 800  
D 800

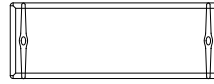

H 600/730/900/1100  
B 1400  
D 500

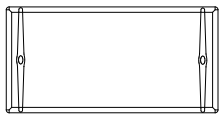

H 730/900  
B 1400  
D 700



H 730/900  
B 1400  
D 800



H 600/730/900/1100  
B 1600  
D 500



H 730/900  
B 1600  
D 700

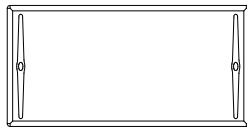

H 730/900  
B 1600  
D 800

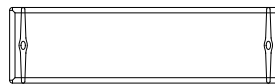

H 600/730/900/1100  
B 1800  
D 500

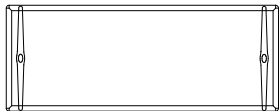

H 730/900  
B 1800  
D 700

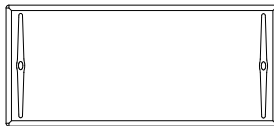

H 730/900  
B 1800  
D 800



H 730/900  
B 2100  
D 900



H 55  
B 60  
D 10



D 500

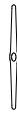

D 690



Ø 520

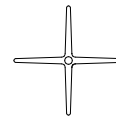

Ø 720

\*CbM = beige, senapsgul, rosa, rödororange, vinröd, stormblå, grön, grå, mörkgrå. Läs mer på sid 109.



## Bord/Konferensbord

### UNI fällbord

**Skiva rak kant:** 22 mm träfiber

**Yta:** vitt alt. mörkgrått melamin

**Kant:** kantlist i abs, vit eller mörkgrå

**Skiva fasad kant:** 22 mm MDF

**Fanér/laminat:** vitpigmenterad askfanér, klarlackad ekfanér, vitt alt. mörkgrått HPL laminat

**Stativ:** stålrör, stålplåt och pressgjuten aluminium

**Ytbehandling:** Colours by Materia, CbM\*(10-18), svart(7) eller vit(3) pulverlack alt. krom

**Övrigt:** Fyra bromsade låsbara hjul. Pristillägg för färgat Formica® HPL laminat.

Annat träslag, ytbehandling (bets eller lack) och format offereras på begäran. För mer info se [materia.se/produkter](http://materia.se/produkter)



Utförande	Pris	Formica® Laminate	Volym m³	Vikt kg/st
<b>FB350 fällbord, rak kant</b>				
1400x800 mm, vitt melamin, stativ: vit alt. svart	7847		0,13	41,2
1400x800 mm, vitt melamin, stativ: krom	8445		0,13	41,2
1400x800 mm, vitt melamin, stativ: CbM*	9398		0,13	41,2
1400x800 mm, mörkgrått melamin, stativ: vit alt. svart	8140		0,13	41,2
1400x800 mm, mörkgrått melamin, stativ: krom	8738		0,13	41,2
1400x800 mm, mörkgrått melamin, stativ: CbM*	9691		0,13	41,2
1600x800 mm, vitt melamin, stativ: vit alt. svart	8286		0,14	44,4
1600x800 mm, vitt melamin, stativ: krom	8884		0,14	44,4
1600x800 mm, vitt melamin, stativ: CbM*	9837		0,14	44,4
1600x800 mm, mörkgrått melamin, stativ: vit alt. svart	8579		0,14	44,4
1600x800 mm, mörkgrått melamin, stativ: krom	9177		0,14	44,4
1600x800 mm, mörkgrått melamin, stativ: CbM*	10130		0,14	44,4
1800x800 mm, vitt melamin, stativ: vit alt. svart	8725		0,15	47,5
1800x800 mm, vitt melamin, stativ: krom	9323		0,15	47,5
1800x800 mm, vitt melamin, stativ: CbM*	10276		0,15	47,5
1800x800 mm, mörkgrått melamin, stativ: vit alt. svart	9018		0,15	47,5
1800x800 mm, mörkgrått melamin, stativ: krom	9616		0,15	47,5
1800x800 mm, mörkgrått melamin, stativ: CbM*	10569		0,15	47,5
<b>FB350 fällbord, fasad kant</b>				
1400x800 mm, vitt HPL laminat, stativ: vit alt. svart	10401	1605	0,13	42,2
1400x800 mm, vitt HPL laminat, stativ: krom	10999	1605	0,13	42,2
1400x800 mm, vitt HPL laminat, stativ: CbM*	11952	1605	0,13	42,2
1400x800 mm, mörkgrått HPL laminat, stativ: vit alt. svart	10562		0,13	42,2
1400x800 mm, mörkgrått HPL laminat, stativ: krom	11160		0,13	42,2
1400x800 mm, mörkgrått HPL laminat, stativ: CbM*	12113		0,13	42,2
1400x800 mm, vitpigmenterad askfanér, stativ: vit alt. svart	10906		0,13	42,2
1400x800 mm, vitpigmenterad askfanér, stativ: krom	11504		0,13	42,2
1400x800 mm, vitpigmenterad askfanér, stativ: CbM*	12457		0,13	42,2
1400x800 mm, klarlackad ekfanér, stativ: vit alt. svart	10906		0,13	42,2
1400x800 mm, klarlackad ekfanér, stativ: krom	11504		0,13	42,2
1400x800 mm, klarlackad ekfanér, stativ: CbM*	12457		0,13	42,2
1600x800 mm, vitt HPL laminat, stativ: vit alt. svart	10975	1681	0,14	45,6
1600x800 mm, vitt HPL laminat, stativ: krom	11573	1681	0,14	45,6
1600x800 mm, vitt HPL laminat, stativ: CbM*	12526	1681	0,14	45,6
1600x800 mm, mörkgrått HPL laminat, stativ: vit alt. svart	11135		0,14	45,6
1600x800 mm, mörkgrått HPL laminat, stativ: krom	11733		0,14	45,6
1600x800 mm, mörkgrått HPL laminat, stativ: CbM*	12686		0,14	45,6
1600x800 mm, vitpigmenterad askfanér, stativ: vit alt. svart	11611		0,14	45,6
1600x800 mm, vitpigmenterad askfanér, stativ: krom	12209		0,14	45,6
1600x800 mm, vitpigmenterad askfanér, stativ: CbM*	13162		0,14	45,6
1600x800 mm, klarlackad ekfanér, stativ: vit alt. svart	11611		0,14	45,6
1600x800 mm, klarlackad ekfanér, stativ: krom	12209		0,14	45,6
1600x800 mm, klarlackad ekfanér, stativ: CbM*	13162		0,14	45,6
1800x800 mm, vitt HPL laminat, stativ: vit alt. svart	11546	1758	0,15	48,5
1800x800 mm, vitt HPL laminat, stativ: krom	12144	1758	0,15	48,5
1800x800 mm, vitt HPL laminat, stativ: CbM*	13097	1758	0,15	48,5
1800x800 mm, mörkgrått HPL laminat, stativ: vit alt. svart	11707		0,15	48,5
1800x800 mm, mörkgrått HPL laminat, stativ: krom	12305		0,15	48,5
1800x800 mm, mörkgrått HPL laminat, stativ: CbM*	13258		0,15	48,5
1800x800 mm, vitpigmenterad askfanér, stativ: vit alt. svart	12317		0,15	48,5
1800x800 mm, vitpigmenterad askfanér, stativ: krom	12915		0,15	48,5
1800x800 mm, vitpigmenterad askfanér, stativ: CbM*	13868		0,15	48,5
1800x800 mm, klarlackad ekfanér, stativ: vit alt. svart	12317		0,15	48,5
1800x800 mm, klarlackad ekfanér, stativ: krom	12915		0,15	48,5
1800x800 mm, klarlackad ekfanér, stativ: CbM*	13868		0,15	48,5

26% rabatt ska dras av på angivna priser

## Bord/Konferensbord

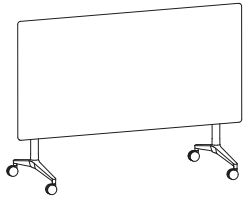

H 1120  
B 1400  
D 690



rak kant  
H 730  
B 1400  
D 800



rak kant  
H 730  
B 1600  
D 800



rak kant  
H 730  
B 1800  
D 800



fasad kant  
H 730  
B 1400  
D 800



fasad kant  
H 730  
B 1600  
D 800



fasad kant  
H 730  
B 1800  
D 800

\*CbM = beige, senapsgul, rosa, rödorange, vinröd, stormblå, grön, grå, mörkgrå. Läs mer på sid 109.





## Bord/Konferensbord

### UNI LARGE konferensbord

**Skiva:** 22 mm MDF, fasad kant

**Fanér/laminat:** vitpigmenterad askfanér, klarlackad ekfanér, vitt alt. mörkgrått HPL laminat

**Stativ:** stålror, stålplåt och pressgjuten aluminium

**Ytbehandling:** Colours by Materia, CbM\*(10-18), svart(7) eller vit(3) pulverlack

**Tillbehör:** Specifikation elbestyckning, se nedan. Kabellucka i svart eller vitt.

**Övrigt:** Annat träslag, ytbehandling offereras (bets eller lack) och format offereras på begäran. För mer info se [materia.se/produkter](http://materia.se/produkter)



Utförande	Pris	Volym m <sup>3</sup>	Vikt kg/st
<b>KB350 konferensbord höjd 730/900</b>			
Ø 1100 mm, vitt HPL laminat, vit alt. svart	11345	0,30	34,0
Ø 1100 mm, vitt HPL laminat, CbM*	11941	0,30	34,0
Ø 1100 mm, mörkgrått HPL laminat, vit alt. svart	11584	0,30	34,0
Ø 1100 mm, mörkgrått HPL laminat, CbM*	12180	0,30	34,0
Ø 1100 mm, vitpigmenterad askfanér, vit alt. svart	11884	0,30	34,0
Ø 1100 mm, vitpigmenterad askfanér, CbM*	12480	0,30	34,0
Ø 1100 mm, klarlackad ekfanér, vit alt. svart	11884	0,30	34,0
Ø 1100 mm, klarlackad ekfanér, CbM*	12480	0,30	34,0
Ø 1250 mm, vitt HPL laminat, vit alt. svart	11685	0,40	39,0
Ø 1250 mm, vitt HPL laminat, CbM*	12281	0,40	39,0
Ø 1250 mm, mörkgrått HPL laminat, vit alt. svart	11924	0,40	39,0
Ø 1250 mm, mörkgrått HPL laminat, CbM*	12520	0,40	39,0
Ø 1250 mm, vitpigmenterad askfanér, vit alt. svart	12224	0,40	39,0
Ø 1250 mm, vitpigmenterad askfanér, CbM*	12820	0,40	39,0
Ø 1250 mm, klarlackad ekfanér, vit alt. svart	12224	0,40	39,0
Ø 1250 mm, klarlackad ekfanér, CbM*	12820	0,40	39,0
1100x2400 mm, vitt HPL laminat, vit alt. svart	15228	0,40	76,0
1100x2400 mm, vitt HPL laminat, CbM*	15945	0,40	76,0
1100x2400 mm, mörkgrått HPL laminat, vit alt. svart	15467	0,40	76,0
1100x2400 mm, mörkgrått HPL laminat, CbM*	16184	0,40	76,0
1100x2400 mm, vitpigmenterad askfanér, vit alt. svart	15767	0,40	76,0
1100x2400 mm, vitpigmenterad askfanér, CbM*	16484	0,40	76,0
1100x2400 mm, klarlackad ekfanér, vit alt. svart	15767	0,40	76,0
1100x2400 mm, klarlackad ekfanér, CbM*	16484	0,40	76,0
1200x2400 mm, vitt HPL laminat, vit alt. svart	15686	0,45	80,0
1200x2400 mm, vitt HPL laminat, CbM*	16403	0,45	80,0
1200x2400 mm, mörkgrått HPL laminat, vit alt. svart	15925	0,45	80,0
1200x2400 mm, mörkgrått HPL laminat, CbM*	16642	0,45	80,0
1200x2400 mm, vitpigmenterad askfanér, vit alt. svart	16225	0,45	80,0
1200x2400 mm, vitpigmenterad askfanér, CbM*	16942	0,45	80,0
1200x2400 mm, klarlackad ekfanér, vit alt. svart	16225	0,45	80,0
1200x2400 mm, klarlackad ekfanér, CbM*	16942	0,45	80,0
1100x3000 mm, vitt HPL laminat, vit alt. svart	20005	0,35	91,0
1100x3000 mm, vitt HPL laminat, CbM*	20722	0,35	91,0
1100x3000 mm, mörkgrått HPL laminat, vit alt. svart	20244	0,35	91,0
1100x3000 mm, mörkgrått HPL laminat, CbM*	20961	0,35	91,0
1100x3000 mm, vitpigmenterad askfanér, vit alt. svart	20544	0,35	91,0
1100x3000 mm, vitpigmenterad askfanér, CbM*	21261	0,35	91,0
1100x3000 mm, klarlackad ekfanér, vit alt. svart	20544	0,35	91,0
1100x3000 mm, klarlackad ekfanér, CbM*	21261	0,35	91,0
1200x3000 mm, vitt HPL laminat, vit alt. svart	20605	0,40	97,0
1200x3000 mm, vitt HPL laminat, CbM*	21322	0,40	97,0
1200x3000 mm, mörkgrått HPL laminat, vit alt. svart	20844	0,40	97,0
1200x3000 mm, mörkgrått HPL laminat, CbM*	21561	0,40	97,0
1200x3000 mm, vitpigmenterad askfanér, vit alt. svart	21144	0,40	97,0
1200x3000 mm, vitpigmenterad askfanér, CbM*	21861	0,40	97,0
1200x3000 mm, klarlackad ekfanér, vit alt. svart	21144	0,40	97,0
1200x3000 mm, klarlackad ekfanér, CbM*	21861	0,40	97,0
1100x3600 mm, vitt HPL laminat, vit alt. svart	21198	0,40	107,0
1100x3600 mm, vitt HPL laminat, CbM*	21915	0,40	107,0
1100x3600 mm, mörkgrått HPL laminat, vit alt. svart	21437	0,40	107,0
1100x3600 mm, mörkgrått HPL laminat, CbM*	22154	0,40	107,0
1100x3600 mm, vitpigmenterad askfanér, vit alt. svart	21737	0,40	107,0
1100x3600 mm, vitpigmenterad askfanér, CbM*	22454	0,40	107,0
1100x3600 mm, klarlackad ekfanér, vit alt. svart	21737	0,40	107,0
1100x3600 mm, klarlackad ekfanér, CbM*	22454	0,40	107,0
1200x3600 mm, vitt HPL laminat, vit alt. svart	21835	0,45	111,0
1200x3600 mm, vitt HPL laminat, CbM*	22552	0,45	111,0
1200x3600 mm, mörkgrått HPL laminat, vit alt. svart	22074	0,45	111,0
1200x3600 mm, mörkgrått HPL laminat, CbM*	22791	0,45	111,0

26% rabatt ska dras av på angivna priser

## Bord/Konferensbord

Utförande	Pris	Volym m <sup>3</sup>	Vikt kg/st
1200x3600 mm, vitpigmenterad askfanér, vit alt. svart	22374	0,45	111,0
1200x3600 mm, vitpigmenterad askfanér, CbM*	23091	0,45	111,0
1200x3600 mm, klarlackad ekfanér, vit alt. svart	22374	0,45	111,0
1200x3600 mm, klarlackad ekfanér, CbM*	23091	0,45	111,0

### tillbehör

4x el (Ø 1100, Ø 1250)	4957
2x el + 2x USB A+C (Ø 1100, Ø 1250 mm)	6688
1 x lucka vit alt. svart inkl. kabelkorg, (1100/1200x2400 mm)	2030
2 x lucka vit alt. svart inkl. kabelkorg, (1100/1200x3000/3600 mm)	3702
2x el + 2x data, (1100/1200x2400 mm), 1x lucka vit alt. svart	5076
2x el + 1x USB A+C, (1100/1200x2400 mm), 1x lucka vit alt. svart	5433
4x el + 4x data, (1100/1200x3000/3600 mm), 2x lucka vit alt. svart	9495
4x el + 2x USB A+C, (1100/1200x3000/3600 mm), 2x lucka vit alt. svart	10092

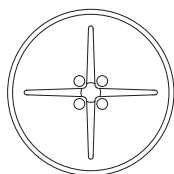

Ø 1100  
H 730/900

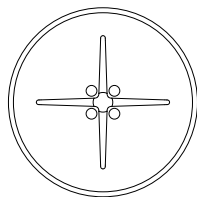

Ø 1250  
H 730/900

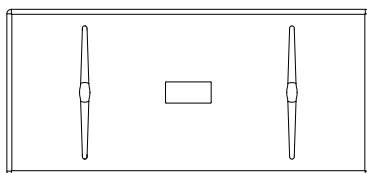

H 730/900  
B 2400  
D 1100

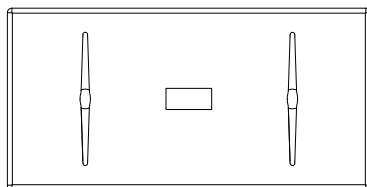

H 730/900  
B 2400  
D 1200

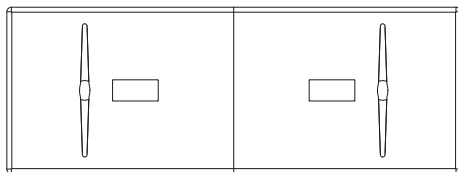

H 730/900  
B 3000  
D 1100

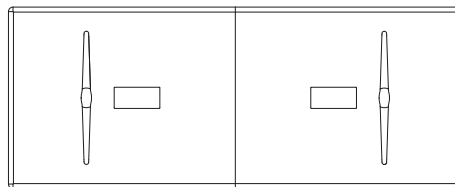

H 730/900  
B 3000  
D 1200

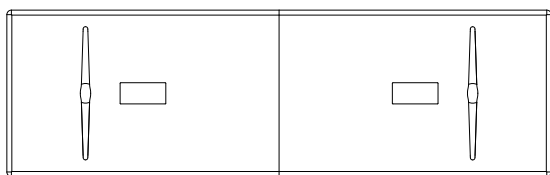

H 730/900  
B 3600  
D 1100

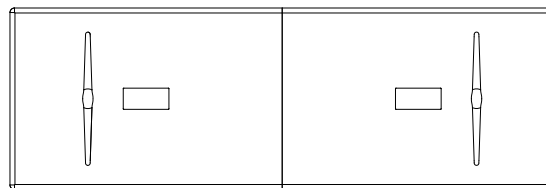

H 730/900  
B 3600  
D 1200

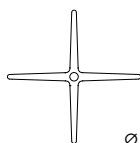

Ø 880



D 880

\*CbM = beige, senapsgul, rosa, rödororange, vinröd, stormblå, grön, grå, mörkgrå. Läs mer på sid 109.



26% rabatt ska dras av på angivna priser

## Klädförvaring

### ARRAY klädhängare/väggkrok

**Stativ:** stålror

**Krokar:** pressgjuten aluminium och TPE-plast

**Ytbehandling:** krom alt. svart(6) eller vit(1) pulverlack

**Övrigt:** För mer info se materia.se/produkter



Utförande	Pris	Volym m <sup>3</sup>	Vikt kg/st
<b>KL840 klädhängare/väggkrok</b>			
klädhängare: krom, ändavslut vit alt. svart	4552	0,05	6,7
klädhängare: vit, ändavslut vit	4233	0,05	6,7
klädhängare: svart, ändavslut svart	4233	0,05	6,7
väggkrok: krom, ändavslut vit alt. svart	1584	0,01	0,9
väggkrok: vit, ändavslut vit	1551	0,01	0,9
väggkrok: svart, ändavslut svart	1551	0,01	0,9

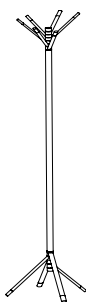

H 1860  
B 670  
D 670



H 185  
B 245  
D 195

### CACTUS klädhängare/väggkrok

**Fotplatta:** pressgjuten aluminium

**Stång/väggfäste:** stålror/pressgjuten aluminium

**Ytbehandling:** krom

**Krokar:** formsprutad polyamid

**Färg krok:** grön(36), svart(31) eller vit(33)

**Övrigt:** För mer info se materia.se/produkter

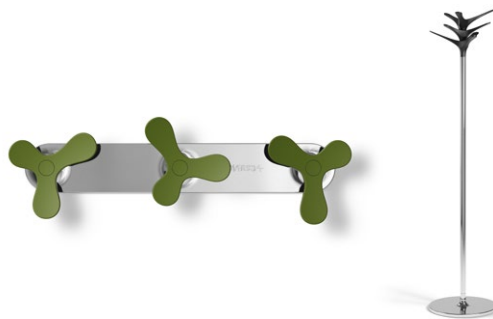

Utförande	Pris	Volym m <sup>3</sup>	Vikt kg/st
<b>KL740 klädhängare/väggkrok</b>			
klädhängare golv: vit, svart alt. grön, stång krom	4015	0,08	6,8
väggkrok 1a: vit, svart alt. grön, väggfäste krom	595	0,008	0,4
väggkrok 3a: vit, svart alt. grön, väggfäste krom	956	0,02	0,7

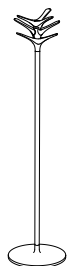

H 1800  
B 420  
D 420

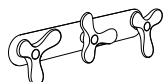

H 115  
B 370  
D 50



H 95  
B 95  
D 50

## Klädförvaring

**DOT** hatthylla/skohylla/kroklis/väggkrok inkl. dörrstopp

**Gavel:** stålplåt

**Ytbehandling:** svart(6) eller vit(1) pulverlack

**Hylla:** perforerad stålplåt

**Ytbehandling:** silvergrå(9) pulverlack

**Stång:** strängpressad aluminium

**Krokar:** polyacetal, grå

**Övrigt:** För mer info se [materia.se/produkter](http://materia.se/produkter)



Utförande	Pris	Volym m <sup>3</sup>	Vikt kg/st
<b>KL830 hatthylla/skohylla/kroklis/väggkrok inkl. dörrstopp</b>			
hatthylla, b 920 mm, 4 + 4 krokar	4534	0,13	8,0
påbyggnadsdel hatthylla, b 910 mm, 4 + 4 krokar	4158	0,13	8,0
hatthylla dubbel, b 920 mm, 4 + 4 krokar	6071	0,13	11,0
påbyggnadsdel hatthylla dubbel, b 910 mm, 4 + 4 krokar	5319	0,13	11,0
skohylla, b 920 mm	3250	0,08	6,0
påbyggnadsdel skohylla, b 910 mm	2945	0,08	6,0
kroklis, b 920 mm	1524	0,01	1,0
påbyggnadsdel kroklis, b 910 mm	1387	0,01	1,0
väggkrok/dörrstopp	744	0,01	1,0



H 340  
B 920/910  
D 340



H 340  
B 920/910  
D 340



H 200  
B 920/910  
D 340



H 80  
B 920/910  
D 65



H 62  
B 67  
D 95

**GOBBLE** klädhängare/väggkrok/knippe

**Krokar:** vit eller svart formsprutad TPE-plast fästa i elastiska band

**Stativ/väggplåt:** stål rör/stålplåt

**Ytbehandling klädhängare:** krom alt. svart(6) eller vit(1) pulverlack

**Ytbehandling väggkrok:** svart(6) eller vit(1) pulverlack

**Knippe:** gördel i svart eller vitt läder och band försett med kardborre

**Övrigt:** För mer info se [materia.se/produkter](http://materia.se/produkter)



Utförande	Pris	Volym m <sup>3</sup>	Vikt kg/st
<b>KL970 klädhängare/väggkrok/knippe</b>			
klädhängare, 24 krokar	5952	0,05/2pkt	9,0
väggkrok, 2 krokar	759	0,01	0,5
väggkrok, 21 krokar	1640	0,01	1,5
knippe, 12 krokar	1114	0,003	0,2

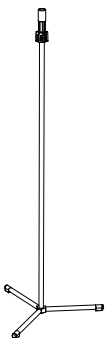

H 1970  
Ø 800



H 180  
B 90  
D 25

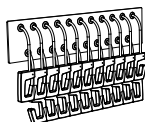

H 225  
B 360  
D 25



H 300  
B 130  
D 130

26% rabatt ska dras av på angivna priser

## Klädförvaring

### HANG UP galge

**Galge:** massivt trä

**Lack:** svart softtouch

**Krok:** ståltråd, mattkrom

**Övrigt:** Materia logotype, grafitgrå.

För mer info se [materia.se/produkter](http://materia.se/produkter)



Utförande	Pris
<b>TB900 galge</b>	
svart softtouch 20 st	1694
svart softtouch 1 st	181



H 240  
B 420  
D 25

### HANGER klädhängare

**Klädhängare:** plywood

**Krokar:** förzinkad ståltråd

**Stativ:** stålrör och stålplåt

**Ytbehandling:** vit(1) pulverlack

**Övrigt:** För mer info se [materia.se/produkter](http://materia.se/produkter)



Utförande	Pris	Volym m <sup>3</sup>	Vikt kg/st
<b>KL96050 klädhängare</b>			
klädhängare vit, stativ: vitt	14288	0,21/3pkt	23,5

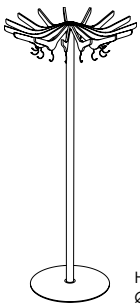

H 1845  
Ø 850

26% rabatt ska dras av på angivna priser

## Klädförvaring

**KROKUS** klädhängare/väggkrok

**Fotplatta:** plywood

**Krokar:** formpressat trä

**Träslag/lack:** klarlackad björk, bok, ek alt. vitlack

**Stång/väggfäste:** stålror/stålplåt

**Ytbehandling:** svart(6), vit(1) eller silvergrå(9) pulverlack

**Övrigt:** För mer info se [materia.se/produkter](http://materia.se/produkter)



Utförande	Pris	Volym m <sup>3</sup>	Vikt kg/st
<b>KL800 klädhängare/väggkrok</b>			
klädhängare, björk alt. bok	5401	0,02/2pkt	9,0
klädhängare, vit	5664	0,02/2pkt	10,0
klädhängare, ek	5846	0,02/2pkt	11,0
väggkrok, 3 små krokar, björk alt. bok			
väggkrok, 3 små krokar, vit	916	0,01	0,5
väggkrok, 3 små krokar, ek	987	0,01	0,5
väggkrok, 3 små krokar, ek	1016	0,01	0,5
väggkrok, 1 stor + 2 små krokar, björk alt. bok			
väggkrok, 1 stor + 2 små krokar, vit	969	0,01	0,5
väggkrok, 1 stor + 2 små krokar, ek	1043	0,01	0,5
väggkrok, 1 stor + 2 små krokar, ek	1105	0,01	0,5
väggkrok, 3 stora krokar, björk alt. bok			
väggkrok, 3 stora krokar, vit	1042	0,01	0,5
väggkrok, 3 stora krokar, ek	1142	0,01	0,5
väggkrok, 3 stora krokar, ek	1237	0,01	0,5
väggkrok, separat stor krok, björk alt. bok			
väggkrok, separat stor krok, vit	278	0,01	0,5
väggkrok, separat stor krok, ek	315	0,01	0,5
väggkrok, separat stor krok, ek	341	0,01	0,5
väggkrok, separat liten krok, björk alt. bok			
väggkrok, separat liten krok, vit	207		0,1
väggkrok, separat liten krok, vit	278		0,1
väggkrok, separat liten krok, ek	307		0,1



H 1800  
Ø 395

H 85  
B 190  
D 75

H 255  
B 190  
D 170

H 255  
B 275  
D 170

## Tidskriftsställ

### KVADRAT tidskriftsställ

**Stomme:** formpressat trä

**Träslag/färg:** klarlackad björk- eller ekfanér alt. vitlack (golvsstående)

**Tidskriftshållare:** akrylplast, klar

**Stativ:** stålrör och stålplåt

**Ytbehandling:** krom alt. vit(1) eller silvergrå(9) pulverlack

**Övrigt:** Golvsående tidskriftsställ har vridbart stativ. Annat träslag och ytbehandling (bets eller lack) offereras på begäran. För mer info se [materia.se/produkter](http://materia.se/produkter)



Utförande	Pris	Volym m <sup>3</sup>	Vikt kg/st
<b>T8280 tidskriftsställ</b>			
tidskriftsställ, björkfanér, golvstativ: silvergrå alt. vit	10587	0,19/4pkt	23,5
tidskriftsställ, björkfanér, golvstativ: krom	12186	0,19/4pkt	23,5
tidskriftsställ, ekfanér, golvstativ: silvergrå alt. vit	10898	0,19/4pkt	23,5
tidskriftsställ, ekfanér, golvstativ: krom	12497	0,19/4pkt	23,5
tidskriftsställ, vit, golvstativ: silvergrå alt. vit	13343	0,19/4pkt	23,5
tidskriftsställ, vit, golvstativ: krom	14942	0,19/4pkt	23,5
tidskriftsställ, björkfanér, väggmonterat	7424	0,17	16,0
tidskriftsställ, ekfanér, väggmonterat	8012	0,17	16,0



H 1780  
B 340  
D 185  
Ø 390



H 1450  
B 520  
D 120

## Tidskriftsställ

### SUBWAY tidskriftsställ

**Stomme:** stålplåt

**Ytbehandling:** svart(6) eller vit(1) pulverlack

**Fot:** formgjuten betong

**Tillbehör:** Snurrplatta under fot och neodym-magneter.

**Övrigt:** Elastiska band, svarta eller vita.

För mer info se [materia.se/produkter](http://materia.se/produkter)



Utförande	Pris	Volym m <sup>3</sup>	Vikt kg/st
<b>T790 tidskriftsställ</b>			
pelare, 2:a	6085	0,46	53,0
pelare, 3:a	7156	0,63	58,0
pelare, 4:a	8260	0,76	63,0
pelare, 5:a	9361	0,91	66,5
pelare, 6:a	10466	1,06	71,5
<b>TB790 tillbehör</b>			
10-pack neodym-magneter	252		
snurrplatta	1556	0,01	3,4

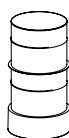

H 805  
Ø 440

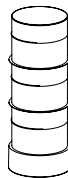

H 1125  
Ø 440

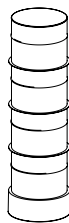

H 1445  
Ø 440

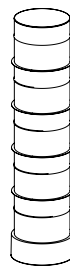

H 1765  
Ø 440



H 2085  
Ø 440

### VÅGSPEL tidskriftsställ

**Ram:** massivt trä

**Bågar:** formpressat trä

**Träslag/färg:** klarlackad björk alt. vitlack

**Rygg:** stålplåt

**Ytbehandling:** svart(6), vit(1) eller silvergrå(9) pulverlack

**Övrigt:** 500x1240 mm med 7 bågar även i ek.

Annat träslag och ytbehandling (bets eller lack) offereras på begäran.

För mer info se [materia.se/produkter](http://materia.se/produkter)



Utförande	Pris	Volym m <sup>3</sup>	Vikt kg/st
<b>T850 tidskriftsställ</b>			
tidskriftsställ 1000x620 mm, 3 bågar, björk	5710	0,10	11,5
tidskriftsställ 1000x620 mm, 3 bågar, vit	6400	0,10	11,5
tidskriftsställ 500x1240 mm, 7 bågar, björk	6448	0,11	13,0
tidskriftsställ 500x1240 mm, 7 bågar, ek alt. vit	7762	0,11	13,0



H 620  
B 1000  
D 110

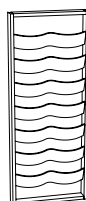

H 1240  
B 500  
D 110

26% rabatt ska dras av på angivna priser



## Övrigt

### PICNIC plåtlåda

**Stomme:** stålplåt

**Ytbehandling:** Colours by Materia, CbM\*(10-18), svart(7) eller vit(3) pulverlack

**Tillbehör:** Elbestyckning 4x el alt. 2x el + 2x USB A+C inkl. matningskabel 3m.

**Övrigt:** För mer info se materia.se/produkter



Utförande	Pris	Volym m <sup>3</sup>	Vikt kg/st
<b>TB7710 tillbehör</b>			
plåtlåda, vit alt. svart	897	0,05	1,4
plåtlåda, CbM*	1074	0,05	1,4
plåtlåda, elbestyckning 4x el, vit alt. svart	4001	0,05	2,0
plåtlåda, elbestyckning 4x el, CbM*	4181	0,05	2,0
plåtlåda, elbestyckning 2x el + 2x USB A+C, vit alt. svart	6150	0,05	2,0
plåtlåda, elbestyckning 2x el + 2x USB A+C, CbM*	6330	0,05	2,0

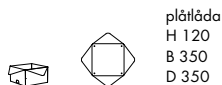

plåtlåda  
H 120  
B 350  
D 350

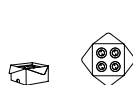

plåtlåda med el  
H 120  
B 350  
D 350

\*CbM = beige, senapsgul, rosa, rödorange, vinröd, stormblå, grön, grå, mörkgrå. Läs mer på sid 109.

### SUPPORTER serveringsvagn

**Stativ:** stålrör

**Ytbehandling:** krom

**Övrigt:** Skärbräda av massiv bok. Korkunderlägg. Fyra brickor av stålplåt, svart pulverlack. Flask- och värmeställ av ståltråd, krom.

För mer info se materia.se/produkt



Utförande	Pris	Volym m <sup>3</sup>	Vikt kg/st
<b>TB20100 serveringsvagn</b>			
krom	6838	0,04	15,0



H 790  
B 750  
D 480

26% rabatt ska dras av på angivna priser

## Övrigt

**TOTAL** stolsvagn

**Stativ:** stålrör och stålplåt

**Ytbehandling:** svart(7) pulverlack

**Övrigt:** Stolsvagnen fungerar till följande stolar: Anagram, Domino, och Neo Lite. Två fasta hjul samt två ledade, låsbara hjul.

För mer info se [materia.se/produkter](http://materia.se/produkter)



Utförande	Pris	Volym m <sup>3</sup>	Vikt kg/st
<b>TB980 tillbehör</b> stolsvagn	4060	0,15	24,0



H 990  
B 630  
D 950

**VAGABOND OFFICE KIT** tillbehör

**Stomme:** stålplåt

**Ytbehandling:** Colours by Materia, CbM\*(10-18), svart(7) eller vit(3) pulverlack

**Övrigt:** Pennstället har korkskiva i botten. Tassar och skyddande filt till lådorna och pennstället är inkluderade. För mer info se [materia.se/produkter](http://materia.se/produkter)



Utförande	Pris	Vikt kg/st
<b>TB9510 tillbehör</b> pennställ, vit alt. svart	302	0,4
pennställ, CbM*	363	0,4
lådinsats, liten, vit alt. svart	396	0,5
lådinsats, liten, CbM*	455	0,5
lådinsats, stor, vit alt. svart	455	1,0
lådinsats, stor, CbM*	518	1,0
<b>TB9520 tillbehör</b> pennställ, liten och stor låda, svart alt. vitlack	979	
pennställ, liten och stor låda, CbM*	1224	

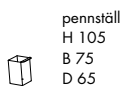

pennställ  
H 105  
B 75  
D 65



lådinsats liten  
H 40  
B 180  
D 100



lådinsats stor  
H 75  
B 300  
D 195

\*CbM = beige, senapsgul, rosa, rödorange, vinröd, stormblå, grön, grå, mörkgrå. Läs mer på sid 109.

26% rabatt ska dras av på angivna priser

## Prydnadskuddar

### AVEC kudde

**Stoppning:** polyesterfiber 400x400 mm

**Dekor:** 15 mm stickning

**Övrigt:** Begränsningar kan förekomma vid val av tyg och läder.

För rekommenderade tyger och läder per produkt, se [materia.se/produkter](http://materia.se/produkter)



Utförande	Pris inkl. tyg						Inkl. läder	Tyg i m	Läder i m <sup>2</sup>
	A	B	C	D	E	F			
<b>TB2200 Avec</b>									
kudde 400x400 mm, sydd kant	1235	1266	1328	1430	1505	1610	1738	0,65	0,80

### COUTURE kudde

**Stoppning:** polyesterfiber 400x400 mm alt. 550x350 mm

**Dekor:** knapp Ø 60 mm x1 (400x400 mm), dekorband (550x350 mm)

**Övrigt:** Begränsningar kan förekomma vid val av tyg och läder.

För rekommenderade tyger och läder per produkt, se [materia.se/produkter](http://materia.se/produkter)



Utförande	Pris inkl. tyg						Inkl. läder	Tyg i m	Läder i m <sup>2</sup>
	A	B	C	D	E	F			
<b>TB450 Couture</b>									
kudde 400x400 mm, 1st knapp Ø 60 mm	1609	1637	1695	1789	1858	1955	2032	0,60	0,70
kudde 550x350 mm, med dekorband	1792	1840	1936	2093	2208	2369		1,00	

### LE MUR kudde

**Stoppning:** polyesterfiber 400x400 mm alt. dun 600x600 mm

**Dekor:** knapp Ø 30 mm x1 (400x400 mm)

**Övrigt:** Begränsningar kan förekomma vid val av tyg och läder.

För rekommenderade tyger och läder per produkt, se [materia.se/produkter](http://materia.se/produkter)



Utförande	Pris inkl. tyg						Inkl. läder	Tyg i m	Läder i m <sup>2</sup>
	A	B	C	D	E	F			
<b>TB300 Le Mur</b>									
kudde 400x400 mm, 1st knapp Ø 30 mm	1630	1658	1716	1810	1879	1976	2053	0,60	0,70
kudde 600x600 mm, dunkudde	1956	1997	2078	2212	2309	2446	2993	0,85	1,40

### MATERIA kudde

**Stoppning:** dun 500x500 mm

**Övrigt:** Begränsningar kan förekomma vid val av tyg och läder.

För rekommenderade tyger och läder per produkt, se [materia.se/produkter](http://materia.se/produkter)



Utförande	Pris inkl. tyg						Inkl. läder	Tyg i m	Läder i m <sup>2</sup>
	A	B	C	D	E	F			
<b>TB990 Materia</b>									
kudde 500x500 mm, dunkudde	1362	1395	1463	1572	1653	1766	1838	0,70	0,80

26% rabatt ska dras av på angivna priser

## Prydnadskuddar

### MULTI kudde

**Stoppning:** polyesterfiber 550x350 mm

**Dekor:** kantbotten runt om

**Övrigt:** Begränsningar kan förekomma vid val av tyg och läder.

För rekommenderade tyger och läder per produkt, se [materia.se/produkter](http://materia.se/produkter)



Utförande	Pris inkl. tyg		C	D	E	F	Inkl. läder	Tyg i m	Läder i m <sup>2</sup>
	A	B							
<b>TB710 Multi</b> kudde 550x350 mm, med kantbotten	2057	2127	2266	2494	2661	2894	1914	1,45	0,60

### POINT kudde

**Stoppning:** polyesterfiber 400x400 mm alt. 550x350 mm

**Dekor:** knapp Ø 46 mm x1 (400x400), knapp Ø 46 mm x2 (550x350)

**Övrigt:** Begränsningar kan förekomma vid val av tyg och läder.

För rekommenderade tyger/läder per produkt se [materia.se/produkter](http://materia.se/produkter)



Utförande	Pris inkl. tyg		C	D	E	F	Inkl. läder	Tyg i m	Läder i m <sup>2</sup>
	A	B							
<b>TB410 Point</b> kudde 400x400 mm, 1st knapp Ø 46 mm	1481	1509	1567	1661	1730	1827	1904	0,60	0,70
kudde 550x350 mm, 2st knappar Ø 46 mm	1670	1708	1785	1911	2003	2131	2306	0,80	1,00

## Prisgrupper tyger och läder

Begränsningar kan förekomma vid val av tyger eller läder. Rekommenderade tyger per produkt se [materia.se/produkter](http://materia.se/produkter)  
Andra tyger/läder offereras på begäran. Vid insänt mönstrat tyg kan tygätgången bli större än vad som anges i prislistan, kontrollera med säljsupport, [order@materia.se](mailto:order@materia.se). Begär alltid offert vid delad klädsel.

Leverantör	Tyg/Läder	Tvättråd	Bredd cm
<b>PRISGRUPP A:</b>			
CAMIRA	Blazer <sup>MF</sup>	Kem	140
* CAMIRA	Synergy <sup>MF</sup>	Kem	140
* CAMIRA	Xtreme <sup>MF</sup>	60° C	140
FIDIVI	Radio <sup>T FR</sup>	60° C	140
* GABRIEL	Fame <sup>MF</sup>	Kem	140
* GABRIEL	Gaja Classic <sup>MF</sup>	Kem	140
* GABRIEL	Select <sup>MF</sup>	Kem	140
* GABRIEL	Step Melange <sup>T MF</sup>	60° C	140
* KVADRAT	Remix 3 <sup>MF</sup>	Kem	140
PUGI	Fenice <sup>MF</sup>	Kem	150
* SVENSSON	Ally <sup>MF</sup>	-	140
* SVENSSON	Macro	-	140
VESCOM	Acton <sup>FR</sup>	70° C	141

Leverantör	Tyg/Läder	Tvättråd	Bredd cm
<b>PRISGRUPP B:</b>			
* CAMIRA	Main Line Flax <sup>MF</sup>	Kem	140
* FIDIVI	Rustico <sup>T MF</sup>	60° C	140
* GABRIEL	Capture <sup>MF</sup>	Kem	140
* GABRIEL	Focus <sup>MF</sup>	Kem	140
* GABRIEL	Focus Melange <sup>MF</sup>	Kem	140
JÖRGENSEN	Silvertex <sup>V</sup>	-	137
JÖRGENSEN	Valencia <sup>V</sup>	-	137
SCAN APRIMA	Velvety <sup>FR</sup>	40° C	140
SVENSSON	Step <sup>MF</sup>	-	140

Leverantör	Tyg/Läder	Tvättråd	Bredd cm
<b>PRISGRUPP C:</b>			
* BOGESUNDS	Liv <sup>T MF</sup>	60° C	150
* BOGESUNDS	Morris <sup>T MF</sup>	60° C	150
GABRIEL	Morph <sup>MF</sup>	Kem	140
* GABRIEL	Passion	Kem	140
* GUDBRANDSDALENS	Bardal <sup>MF</sup>	Kem	140
PLASTIBERT	Joy <sup>V MF</sup>	-	140
SCAN APRIMA	Granit <sup>FR</sup>	Kem	140
* SVENSSON	Cody	Kem	140
* SVENSSON	Harper <sup>T MF</sup>	60° C	150
* SVENSSON	Node <sup>MF</sup>	-	140

Leverantör	Tyg/Läder	Tvättråd	Bredd cm
<b>PRISGRUPP D:</b>			
* GABRIEL	Crisp <sup>MF</sup>	Kem	140
* GABRIEL	Cyber <sup>MF</sup>	Kem	140
* GABRIEL	Focus Royal <sup>MF</sup>	Kem	140
* GUDBRANDSDALENS	Amdal <sup>MF</sup>	Kem	140
JÖRGENSEN	Puxx 1 <sup>V MF</sup>	-	145
JÖRGENSEN	Puxx 2 <sup>V MF</sup>	-	145
* KVADRAT	Atlas <sup>MF</sup>	Kem	140
* KVADRAT	Canvas 2 <sup>MF</sup>	Kem	140
ROMO/KIRKBY DESIGN	Crush	30° C	140
ROMO/KIRKBY DESIGN	Smooth <sup>FR</sup>	40° C	140
* SVENSSON	Ink <sup>MF</sup>	-	140
VESCOM	Auckland	70° C	141

Leverantör	Tyg/Läder	Tvättråd	Bredd cm
<b>PRISGRUPP E:</b>			
* GABRIEL	Mood <sup>MF</sup>	Kem	140
* GUDBRANDSDALENS	Heidal <sup>MF</sup>	Kem	150
* KVADRAT	Melange Nap <sup>MF</sup>	Kem	140
* KVADRAT	Re-wool <sup>MF</sup>	Kem	140
* KVADRAT	Steelcut 3 <sup>MF</sup>	Kem	140
* KVADRAT	Steelcut Trio 3 <sup>MF</sup>	Kem	140
ROMO/KIRKBY DESIGN	Fleck Eco	Kem	140
SVENSSON	Rami	-	140
SVENSSON	Rami Plus	-	140
VESCOM	Foster	70° C	141
VESCOM	Gamut <sup>MF</sup>	Kem	137

Leverantör	Tyg/Läder	Tvättråd	Bredd cm
<b>PRISGRUPP F:</b>			
* GABRIEL	Breeze Fusion <sup>MF</sup>	Kem	140
GUDBRANDSDALENS	Hemsedal	Kem	140
* KVADRAT	Fiord 2 <sup>MF</sup>	Kem	140
* KVADRAT	Foss <sup>MF</sup>	Kem	145
* KVADRAT	Hallingdal 65 <sup>MF</sup>	Kem	130
* KVADRAT	Jaali	Kem	140
* KVADRAT	Tonus 4	Kem	140
NEVOTEX	Barnum	Kem	140

### LÄDER

Leverantör	Tyg/Läder	Tvättråd	Bredd cm
ELMO SWEDEN	Elmosoft	-	m <sup>2</sup>
ELMO SWEDEN	Elmovintage	-	m <sup>2</sup>

<sup>MF</sup> Uppfyller Möbelfaktas tygkrav

<sup>T</sup> Trevira CS

<sup>V</sup> Vinyl

<sup>FR</sup> Flame retardant

\* = EU Ecolabel

## Produktöversikt pulverlack

	krom	silvergrå	svart	vit	beige NCS S 5010-Y30R	senapsgul NCS S 3050-Y10R	rosa NCS S 3020-Y80R	rödorange NCS S 4050-Y80R	vinnröd NCS S 6030-R	stormblå NCS S 7010-B10G	grön NCS S 7010-G30Y	grå NCS S 5000-N	mörkgrå NCS S 8000-N
<b>Pallar/Barpallar</b>													
Anagram	X		X	X	X	X	X	X	X	X	X	X	X
Boullée	X												
Bönan	X	X	X										
Motus	X		X	X	X	X	X	X	X	X	X	X	X
Mr T	X												X
Neo	X	X	X	X									
Neo Lite	X	X	X	X	X	X	X	X	X	X	X	X	X
Patch													X
Picnic			X	X	X	X	X	X	X	X	X	X	X
Plektrum	X	X	X										
Plint	X	X	X	X									
Rocca	X		X	X	X	X	X	X	X	X	X	X	X
Stack	X	X	X	X									
<b>Stolar/ Konferensstolar</b>													
Anagram	X		X	X	X	X	X	X	X	X	X	X	X
Motus	X		X	X	X	X	X	X	X	X	X	X	X
Neo	X	X	X										
Neo Lite	X	X	X	X	X	X	X	X	X	X	X	X	X
Neo Lite Soft	X	X	X	X	X	X	X	X	X	X	X	X	X
Palette			X	X	X	X	X	X	X	X	X	X	X
Pax	X		X	X	X	X	X	X	X	X	X	X	X
Pilot			X	X	X	X	X	X	X	X	X	X	X
Yarn			X	X	X	X	X	X	X	X	X	X	X
<b>Bänkar/Fåtöljer/ Soffor</b>													
Alto	X		X	X	X	X	X	X	X	X	X	X	X
Ambient balkmöbel			X	X	X	X	X	X	X	X	X	X	X
Avant	X	X	X										
Avec	X	X	X										
Clip	X	X											
Cobble			X	X	X	X	X	X	X	X	X	X	X
Crest	X		X	X	X	X	X	X	X	X	X	X	X
Fat			X										
Le Mur	X	X	X										
Lean In	X		X	X									
Longo	X	X	X										
Mayflower balkmöbel		X											
Monolite	X	X	X	X	X	X	X	X	X	X	X	X	X
Multi	X			X									
Neo Lite	X		X	X	X	X	X	X	X	X	X	X	X
Neo Lite Soft	X		X	X	X	X	X	X	X	X	X	X	X
Oas			X	X	X	X	X	X	X	X	X	X	X
Omni	X		X	X									
Park			X										
Pax	X		X	X									
Picnic			X	X	X	X	X	X	X	X	X	X	X
Point	X	X	X										
Rho			X	X	X	X	X	X	X	X	X	X	X
Today dagbädd	X		X	X	X	X	X	X	X	X	X	X	X
Yarn				X	X	X	X	X	X	X	X	X	X
<b>Bord/ Konferensbord</b>													
Amore			X	X									
Ava			X	X									
Centrum	X	X		X									
Cobra	X												
Couture plåtbord			X	X	X	X	X	X	X	X	X	X	X
Crest	X		X	X	X	X	X	X	X	X	X	X	X
Curling			X	X									
Domino													X (fot)
Hal	X		X										
Hopper	X		X	X	X	X	X	X	X	X	X	X	X
Monolite	X	X	X	X									
Nomad			X	X	X	X	X	X	X	X	X	X	X
Pelite			X	X	X	X	X	X	X	X	X	X	X
Picnic			X	X	X	X	X	X	X	X	X	X	X

26% rabatt ska dras av på angivna priser

	krom	silvergrå	svart	vit	beige NCS S 5010-Y30R	senapsgul NCS S 3050-Y10R	rosa NCS S 3020-Y80R	rödorange NCS S 4050-Y80R	vinröd NCS S 6030-R	stormblå NCS S 7010-B10G	grön NCS S 7010-G30Y	grå NCS S 5000-N	mörkgrå NCS S 8000-N
<b>Bord/ Konferensbord</b>													
Uni	X		X	X	X	X	X	X	X	X	X	X	X
Uni fällbord	X		X	X	X	X	X	X	X	X	X	X	X
Uni Large			X	X	X	X	X	X	X	X	X	X	X
Vagabond			X	X	X	X	X	X	X	X	X	X	X
Vagabond Duo			X	X	X	X	X	X	X	X	X	X	X
Vagabond Project			X	X	X	X	X	X	X	X	X	X	X
Vagabond Screen			X	X	X	X	X	X	X	X	X	X	X
<b>Klädförvaring</b>													
Array	X		X	X									
Cactus	X												
Dot		X (hylla)	X	X									
Gobble	X		X	X									
Hanger				X									
Krokus		X	X	X									
<b>Tidskriftsställ</b>													
Kvadrat	X	X		X									
Subway			X	X									
Vägspel		X	X	X									
<b>Papperskorgar</b>													
Bin				X									
Trio		X											
<b>Övrigt</b>													
Picnic			X	X	X	X	X	X	X	X	X	X	X
Supporter	X												
Vagabond Office Kit			X	X	X	X	X	X	X	X	X	X	X

## Färgspecifikation för pulverlack och plast

I översikten nedan finner du RAL- alt. NCS-kod för de pulverlack och plaster vi använder till våra produkter. För att hitta en produkts färgkod, utgå från den siffra som står tillsammans med färgen vid respektive produkt, exempel; vit(1). Uppdelningen är standardpulverlack 1-9, accentpulverlack 10-18 och plastkulörer 19-35.

Färgavvikelse kan förekomma, färgkoden är ungefärlig i förhållande till produkten. Notera också att färgåtergivning kan avvika från de fysiska produkterna.

### Standardpulverlack

NCS S 0502-Y GL85	RAL 9003 GL30	RAL 9003 GL10 (CbM*)	NCS S 0502-Y	RAL 9005 GL85	RAL 9005 GL25	RAL 9005 GL10 (CbM*)	RAL 9005	RAL 9006 GL85
1. vitlack	2. vitlack	3. vitlack	4. vitlack struktur	5. svartlack	6. svartlack	7. svartlack	8. svartlack struktur	9. silvergrå

### Accentpulverlack

NCS S 5010-Y30R GL10 (CbM*)	NCS S 3050-Y10R GL10 (CbM*)	NCS S 3020-Y80R GL10 (CbM*)	NCS S 4050-Y80R GL10 (CbM*)	NCS S 6030-R GL10 (CbM*)	NCS S 7010-B10G GL10 (CbM*)	NCS S 7010-G30Y GL10 (CbM*)	NCS S 5000-N GL10 (CbM*)	NCS S 8000-N GL10 (CbM*)
10. beige	11. senapsgul	12. rosa	13. rödorange	14. vinröd	15. stormblå	16. grön	17. grå	18. mörkgrå

### Plastkulör

NCS S 5010-Y30R (CbM*)	NCS S 3050-Y10R (CbM*)	NCS S 3020-Y80R (CbM*)	NCS S 4050-Y80R (CbM*)	NCS S 6030-R (CbM*)	NCS S 7010-B10G (CbM*)	NCS S 7010-G30Y (CbM*)	NCS S 5000-N (CbM*)	NCS S 8000-N (CbM*)
19. beige	20. senapsgul	21. rosa	22. rödorange	23. vinröd	24. stormblå	25. grön	26. grå	27. mörkgrå
RAL 9005*	RAL 7021	RAL 9003*	NCS S 4020-B30G	NCS S 9000-N	NCS S 5040-G50Y	NCS S 1002-Y	RAL 7012	
28. svart	29. mörkgrå	30. vit	31. dimturkos	32. svart	33. grön	34. vit	35. grå	

\*Ingår i Colours by Materia (CbM)



## Kundanpassning

De flesta produkter i vårt sortiment kan i relativt stor utsträckning kundanpassas för att möta ert behov. Nedan finns de mest frekventa anpassningarna vi tillhandahåller. När anpassningar görs sker även ett pristillägg.

### **Soffor**

Flera av våra soffor kan beställas i kundanpassad längd och med delad klädsel.

### **Bord**

De flesta av våra bord kan beställas i valfri kulör ur Formica® Colors lagersortiment. I vår prislista står det vilka bord det gäller samt gällande pristillägg per produkt. Även bordshöjd och format kan i de flesta fall anpassas.

### **Pulverlack, stativ**

Många av våra produkter kan beställas lackade i valfri RAL Classic kulör mot ett pristillägg (ej Pearl). I prislistan står det vilka produkter det gäller, noterat under respektive produkt.

För information och rådgivning gällande kundanpassningar, är du välkommen att kontakta vår säljstöd på [order@materia.se](mailto:order@materia.se), via chattfunktionen på vår hemsida eller ringa oss på +46 (0)140 - 38 56 00.

## Materia re-loved

"Materia re-loved" är ett unikt återbruksprojekt där vi erbjuder oss att ta tillbaka Materia-möbler och tapetsera om dem. Produkten får sedan vår egna gröna tag som markerar att den ingår i Materias långsiktiga hållbarhetsarbete. Garanti tiden är naturligtvis densamma som för nytillverkade produkter, fem år och gäller på vårt utförda arbete. Med "Materia re-loved" inte bara förlänger vi våra produkters livscykel, utan vi bidrar också till en bättre miljö och hållbar framtid.

Det urval av produkter som omfattas av återbruksprojektet "Materia re-loved" finns specificerade **här**.

Har du ett projekt med ett mindre eller större antal möbler som du tror passar för "Materia re-loved", maila oss på [re-loved@materia.se](mailto:re-loved@materia.se) för information och prisuppgift eller ta kontakt med vår säljsupport genom våra andra kanaler.

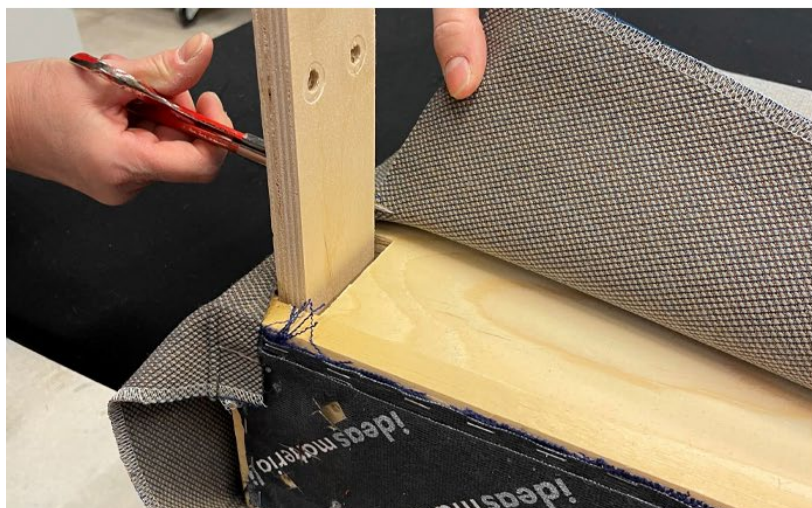

26% rabatt ska dras av på angivna priser

# MORGONDAGENS REUSE!

Kvalitet gör skillnad. I dagens resursslösande värld behövs produkter som håller och ger ett bestående värde den dag man inte behöver den längre. Därför uppfyller våra producenter branschens hårdaste miljö- och kvalitetskrav.

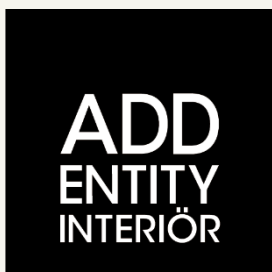

Addentity Interiör AB  
Östra Rönneholmsvägen 5  
211 47 Malmö

Telefon: 0733-335020  
avropa@addentityinterior.se

Org.nummer: 556839-3416  
Avtalsnumme: 23-3-5834-2022-008

**26% rabatt ska dras av på angivna priser**