

Statligt Ramavtal - Möbler och inredning

Delområde – Möten och paus



SA Möbler

Produktlista nr 1



25% Rabatt skall dras av angivna priser

AB Evert Lindelöf Inredningsservice

556071-3462

Avtalsnummer 23.3-5834-2022-012

AB Evert Lindelöf.

PRISLISTA 2024-1



Möbler och inredning
Delområde Möten och paus

25% Rabatt skall dras av angivna priser

Innehållsförteckning

| | |
|------------------------------|-------|
| Bord översikt | 4 |
| Information mötesbord Snitsa | 5 |
| Mötesbord Snitsa | 6-9 |
| Mötesbord A-serien | 10-11 |
| Mötesbord artur | 12-13 |
| Tillbehör mötesbord | 14-17 |
| Pelarbord X & Y table | 18-19 |
| Sittmöbler översikt | 20 |
| Konferens- / besöksstol Sam | 21-22 |
| Pallar A-serien | 23 |
| Tyginformation | 24-26 |
| Färger | 27 |
| Färgkodsförklaring | 28 |

Mötesbord Snitsa®

Design Kjell Hammar

Snitsa är bordssystemet som kan varieras gränslöst.



Mötesbord Snitsa®

Varför skall jag välja mötesbord Snitsa?

Snitsa är en flexibel systemmöbel som kan förändras på ett mycket enkelt sätt.

- Med och utan elektrisk höjning/sänkning
- Höj- och sänkbara bord är försedda med en elmotor i varje ben som samkörs med en centralt monterad styrenhet. Styrenheten är separat. Det finns möjlighet att samköra upp till 16 ben
- Höjdintervall elben: 60-125 cm (exkl. bordsskiva)

Under bordsskivan finns den unika Snitsa multi-funktionssargen monterad. Sargen har samma längd som bordsskivan och ger därmed fullt skivstöd i hela bordsskivans längd.

Principen metal-mot-metall gör att möbeln kan byggas ihop och demonteras i princip hur många gånger som helst utan att den slits.

Det finns T-ben samt V-ben i sortimentet. Benen är kompatibla med varandra vilket innebär att det är lätt att byta ben och t.ex. bygga om ett mötesbord till ett arbetsbord och vice versa.

Benen fästs i funktionssargen med valfri placering i bordsskivans längdriktning.

Benen är komplett ihopsatta från fabrik vilket ger en mycket kort monterings tid.

Godkänt av  MÖBELFAKTA

Mötesbord kombinationsförslag

SVART, LJUSGRÅ, EK
BRUN EK, SVART EK
VIT STD-LAMINAT STD-LAMINAT VIT HT-LAMINAT
SVART, LJUSGRÅ*
HT-LAMINAT
DESKTOP
ASK-, BJÖRK-,
EKFANÉR
VITLASERAD ASK
SVART FENIX

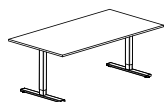

Mötesbord 200x100 cm, höjd 66-78 cm

1st 3200-SU Skiva 200x100 cm

2st 351R-OU T-bengavel 70/80, med rak fot 70 cm, silver, vit, svart. Höjd 64-76 cm

6145

6482

8839

9513

9962

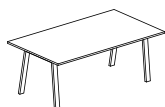

Mötesbord 200x100 cm, höjd 72 cm

1st 3200-SU Skiva 200x100 cm

2st 381-OU V-bengavel 100, silver, vit, svart. Höjd 70 cm

7907

8244

10601

11275

11724

* Avvikande färg, begär offert

Mötesskivor

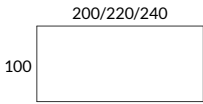
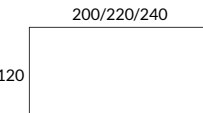
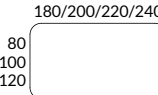
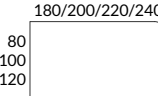
| | | | VIT STD-LAMINAT | SVART, LJUSGRÅ, EK BRUN EK, SVART EK STD-LAMINAT | VIT HT-LAMINAT | SVART, LJUSGRÅ* HT-LAMINAT DESKTOP | ASK-, BJÖRK-, EKFANÉR VITLASERAD ASK SVART FENIX | |
|---|-----------------|----------|--|--|----------------|--|---|-------|
|  | 200/220/240 | 3200-SU | Skiva inkl. sarg 200x100 cm | 3145 | 3482 | 5839 | 6513 | 6962 |
| | | 3202-SU | Skiva inkl. sarg 220x100 cm | 3558 | 3949 | 6688 | 7470 | 7992 |
| | | 33159-SU | Skiva inkl. sarg 240x100 cm | 3858 | 4287 | 7288 | 8145 | 8717 |
|  | 200/220/240 | 30202-SU | Skiva inkl. sarg 200x120 cm | 3712 | 4134 | 7086 | 7930 | 8492 |
| | | 30222-SU | Skiva inkl. sarg 220x120 cm | 4182 | 4667 | 8060 | 9030 | 9676 |
| | | 3315-SU | Skiva inkl. sarg 240x120 cm | 4539 | 5070 | 8786 | 9848 | 10555 |
|  | 180/200/220/240 | 2301-SU | Skiva inkl. sarg 180x80 cm | 3852 | 4055 | 5474 | 5880 | 6150 |
| | | 2302-SU | Skiva inkl. sarg 200x80 cm | 4007 | 4226 | 5755 | 6193 | 6484 |
| | | 2303-SU | Skiva inkl. sarg 220x80 cm | 4274 | 4525 | 6283 | 6785 | 7120 |
| | | 2304-SU | Skiva inkl. sarg 180x100 cm | 4400 | 4685 | 6680 | 7250 | 7630 |
| | | 2305-SU | Skiva inkl. sarg 200x100 cm | 4795 | 5132 | 7489 | 8163 | 8612 |
| | | 3203-SU | Skiva inkl. sarg 220x100 cm | 5208 | 5599 | 8338 | 9120 | 9642 |
| | | 3204-SU | Skiva inkl. sarg 200x120 cm | 5362 | 5784 | 8736 | 9580 | 10142 |
| | | 3205-SU | Skiva inkl. sarg 220x120 cm | 5832 | 6317 | 9710 | 10680 | 11326 |
| | | 3206-SU | Skiva inkl. sarg 240x120 cm | 6189 | 6720 | 10436 | 11498 | 12205 |
| | | 2306-SU | Skiva inkl. sarg 180x80 cm, med en rak kant | 3052 | 3255 | 4674 | 5080 | 5350 |
|  | 180/200/220/240 | 2307-SU | Skiva inkl. sarg 200x80 cm, med en rak kant | 3207 | 3426 | 4955 | 5393 | 5684 |
| | | 23228-SU | Skiva inkl. sarg 220x80 cm, med en rak kant | 3474 | 3725 | 5483 | 5985 | 6320 |
| | | 2308-SU | Skiva inkl. sarg 180x100 cm, med en rak kant | 3600 | 3885 | 5880 | 6450 | 6830 |
| | | 2309-SU | Skiva inkl. sarg 200x100 cm, med en rak kant | 3995 | 4332 | 6689 | 7363 | 7812 |
| | | 23221-SU | Skiva inkl. sarg 220x100 cm, med en rak kant | 4408 | 4799 | 7538 | 8320 | 8842 |
| | | 3207-SU | Skiva inkl. sarg 200x120 cm, med en rak kant | 4562 | 4984 | 7936 | 8780 | 9342 |
| | | 3208-SU | Skiva inkl. sarg 220x120 cm, med en rak kant | 5032 | 5517 | 8910 | 9880 | 10526 |
| | | 3209-SU | Skiva inkl. sarg 240x120 cm, med en rak kant | 5389 | 5920 | 9636 | 10698 | 11405 |

Bordsskivor kapas till önskad längd mot pristillägg 550:-
Minsta längd 95 cm

* Avvikande färg, begär offert

Kopplingar (för att koppla samman bordsskivor)



| | | |
|----------|--|-----|
| 355-01 | Koppling 80 | 454 |
| 3055-01 | Koppling 100 för bred sargplacering | 567 |
| 355F-01 | Koppling 80 för skiva med fasad kant | 454 |
| 3055F-01 | Koppling 100 för skiva med fasad kant och bred sargplacering | 567 |
| 355X-00 | Koppling för placering av bengavel i skarv. (ej elben) | 397 |
| 355XE-0U | Koppling för placering av elbengavel i skarv | 397 |

T-bengavel höjd 70 cm (exkl. skiva)

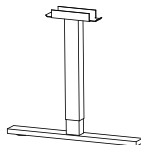

| | | |
|---------|--|------------------------------|
| | | SILVER-, VIT- SVART- LACK |
| 351R-0U | T-bengavel 70/80, med rak fot 70 cm | 1500 |
| 351S-0U | T-bengavel 70/80, med rundad fot 70 cm | 1600 |

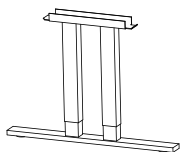

| | | |
|----------|--|------|
| 353CR-0U | Dubbelbengavel 100, med centrerad rak fot 97 cm | 2000 |
| 353CS-0U | Dubbelbengavel 100, med centrerad rundad fot 97 cm | 2100 |

V-bengavel plattovalt rör höjd 70 cm (exkl. skiva)

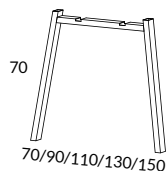

| | | |
|---------|---|------|
| 3808-0U | V-bengavel 80, plattovalt rör 80x25 mm | 2028 |
| 3818-0U | V-bengavel 100, plattovalt rör 80x25 mm | 2481 |
| 3828-0U | V-bengavel 120, plattovalt rör 80x25 mm | 2652 |
| 3838-0U | V-bengavel 140, plattovalt rör 80x25 mm | 2822 |
| 3848-0U | V-bengavel 160, plattovalt rör 80x25 mm | 3048 |

V-bengavel fyrkantströr höjd 70 cm (exkl. skiva)

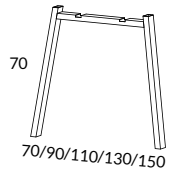

| | | SILVER-, VIT- SVART- LACK |
|--------|---------------------------------------|------------------------------|
| 380-0U | V-bengavel 80, fyrkantströr 70x30 mm | 1928 |
| 381-0U | V-bengavel 100, fyrkantströr 70x30 mm | 2381 |
| 382-0U | V-bengavel 120, fyrkantströr 70x30 mm | 2552 |
| 383-0U | V-bengavel 140, fyrkantströr 70x30 mm | 2722 |
| 384-0U | V-bengavel 160, fyrkantströr 70x30 mm | 2948 |

V-bengavel trä höjd 70 cm (exkl. skiva)

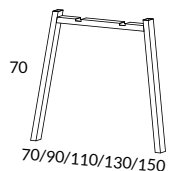

| | | ASK, EK |
|--------|---|---------|
| 380-SU | V-bengavel 80, massiva träben 70x30 mm | 3828 |
| 381-SU | V-bengavel 100, massiva träben 70x30 mm | 4281 |
| 382-SU | V-bengavel 120, massiva träben 70x30 mm | 4452 |
| 383-SU | V-bengavel 140, massiva träben 70x30 mm | 4622 |
| 384-SU | V-bengavel 160, massiva träben 70x30 mm | 4848 |

Mötesbord A-serien

Design Tengbom

I kända ärliga material representerar A-serien vårt gedigna möbelarv.

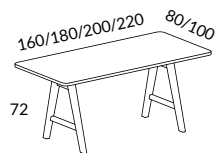

Design Tengbom
Bord höjd 72 cm

 VITLASERAD ASK
 EK NATUR

| | | |
|---------|---|-------|
| 500-SU | Bord 160x80 cm med två bengavlar | 27175 |
| 500K-SU | Bord 160x80 cm med två bengavlar samt kabellåda (50x14 cm) | 32897 |
| 501-SU | Bord 180x80 cm med två bengavlar | 28463 |
| 501K-SU | Bord 180x80 cm med två bengavlar samt kabellåda (50x14 cm) | 34184 |
| 511-SU | Bord 180x100 cm med två bengavlar | 30750 |
| 511K-SU | Bord 180x100 cm med två bengavlar samt kabellåda (75x20 cm) | 36472 |
| 512-SU | Bord 200x100 cm med två bengavlar | 32038 |
| 512K-SU | Bord 200x100 cm med två bengavlar samt kabellåda (75x20 cm) | 37759 |
| 513-SU | Bord 220x100 cm med två bengavlar | 33326 |
| 513K-SU | Bord 220x100 cm med två bengavlar samt kabellåda (75x20 cm) | 39047 |
| 521-SU | Bord 180x120 cm med två bengavlar | 32466 |
| 521K-SU | Bord 180x120 cm med två bengavlar samt kabellåda (75x20 cm) | 38187 |
| 522-SU | Bord 200x120 cm med två bengavlar | 33754 |
| 522K-SU | Bord 200x120 cm med två bengavlar samt kabellåda (75x20 cm) | 39476 |
| 523-SU | Bord 220x120 cm med två bengavlar | 35900 |
| 523K-SU | Bord 220x120 cm med två bengavlar samt kabellåda (75x20 cm) | 41621 |
| 524-SU | Bord 240x120 cm med två bengavlar | 38689 |
| 524K-SU | Bord 240x120 cm med två bengavlar samt kabellåda (75x20 cm) | 44410 |



Mötesbord artur

Design Love Arbén

artur är en elegant möbel med minimalistisk estetik.



25% Rabatt skall dras av angivna priser

Bord höjd 72 cm

| | | KOMPAKT- LAMINAT VIT, SVART | ASK-, EK-FANÉR VITLASERAD ASK DESKTOP SVART FENIX |
|--------|---------------------------|-----------------------------------|--|
| 101-SU | Bord inkl. ben 120x60 cm | 6995 | 5596 |
| 102-SU | Bord inkl. ben 140x60 cm | 7448 | 5958 |
| 103-SU | Bord inkl. ben 80x80 cm | 6464 | 5171 |
| 111-SU | Bord inkl. ben 120x80 cm | 8263 | 6610 |
| 112-SU | Bord inkl. ben 140x80 cm | 9140 | 7312 |
| 113-SU | Bord inkl. ben 160x80 cm | 10125 | 8100 |
| 118-SU | Bord inkl. ben 180x80 cm | 11319 | 9055 |
| 110-SU | Bord inkl. ben 200x80 cm | 12694 | 10155 |
| 115-SU | Bord inkl. ben 130x100 cm | 11696 | 9357 |
| 124-SU | Bord inkl. ben 140x100 cm | 12165 | 9732 |
| 126-SU | Bord inkl. ben 160x100 cm | 13140 | 10512 |
| 128-SU | Bord inkl. ben 180x100 cm | 14334 | 11467 |
| 130-SU | Bord inkl. ben 200x100 cm | 15709 | 12567 |
| 119-SU | Bord inkl. ben 130x110 cm | 11983 | 95860 |
| 121-SU | Bord inkl. ben 120x120 cm | 11696 | 9357 |
| 122-SU | Bord inkl. ben 140x120 cm | 13163 | 10530 |
| 123-SU | Bord inkl. ben 180x120 cm | 16075 | 12860 |

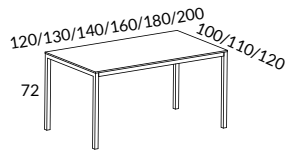
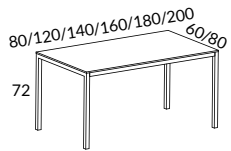

Specialstorlek offereras på begäran
Längd, bredd, höjd etc

Tillbehör mötesbord

Komplettera mötesborden med smarta tillbehör för extra mångsidighet.

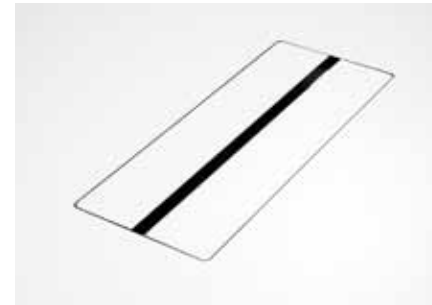

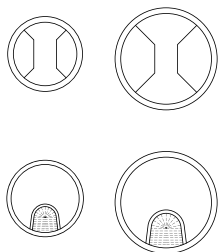

Kabelgenomföringar

| | | |
|---------|--|-----|
| 568-0U | Kabelgenomföring 60 mm, plast, ljusgrå, vit, svart | 85 |
| 5568-0U | Kabelgenomföring 80 mm, plast, ljusgrå, vit, svart | 95 |
| 568-09 | Kabelgenomföring 60 mm, silver metall, borst | 95 |
| 5568-09 | Kabelgenomföring 79 mm, silver metall, borst | 105 |

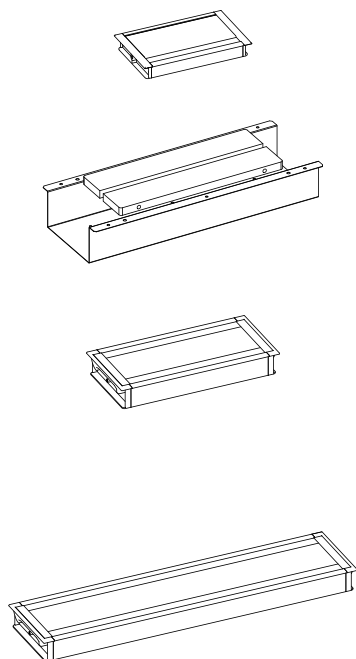

Uttagsboxar



| | | SILVER | VIT | SVART |
|--------------|--|--------|------|-------|
| K935-TB19-0U | Uttagsbox 195x116 mm Mjuk stängande bordslock för integrerat montage i arbetsbord Håltagning (190x111 mm) | 723 | 723 | |
| 3695-SU | Kabellåda med fällbart dubbellock Öppning i bordet 50x20 cm. Lådan 70x21,8x11 cm invändigt Samma material som bordsskivan den monteras i | | | 4150 |
| K935-TC30-0U | Uttagsbox 310x148 mm Bordslock för integrerat montage i mötesbord Åtkomst från vardera sida Ange placering, för håltagning (303x141 mm) | 1209 | 1209 | 1209 |
| K935-TK31-01 | Uttagsbrunn 370x200 mm, silver | 356 | | |
| K935-TC60-0U | Uttagsbox 610x148 mm Bordslock för integrerat montage i mötesbord Åtkomst från vardera sida Ange placering, för håltagning (603x141 mm) | 1823 | 1823 | 1823 |
| K935-TK61-0U | Uttagsbrunn 670x220 mm | 593 | 593 | 593 |

Kostnad för håltagning tillkommer

Powerdots och Uttagslist med klämfäste

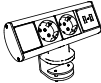
| | SILVER | VIT | SVART |
|--|--------|-----|-------|
|  K935-PM32-0U Powerdot micro, 1 USB-A & 1 USB-C laddare (15 W) Mont. i hål 30 mm | | 515 | 515 |
|  K935-PM61-0U Powerdot midi, 1 el, 1 USB-A laddare (12 W) Mont. i hål 60 mm | | 520 | 520 |
| K935-PM62-0U Powerdot midi, 1 el, 1 USB-C laddare (30 W) Mont. i hål 60 mm | | 814 | 814 |
|  K935-PD12-0U Powerdot, 1 el, 1 nätverk (cat6), 1 USB-A laddare (11 W) Mont. i hål 79 mm | | 850 | 850 |
| K935-PD14-0U Powerdot, 1 el, 2 USB-A laddare (12 W) samt genomföringshål Mont. i hål 79 mm | | 819 | 819 |
|  K935-PD16-0U Powerdot, 1 el, 1 USB-A laddare (12 W), 1 USB-C port samt 2 genomföringshål. Mont. i hål 79 mm | | 962 | 962 |
|  K935-D2CC-03 Axessline Desk, 2 el, 1 USB-A & 1 USB-C laddare (15 W) | | | 1105 |
| K935-D2PC-03 Axessline Desk, 2 el, 1 USB-A & 1 USB-C laddare (15 W) 1 USB-C port | | | 1256 |
| K935-PUSBC60-03 Laddare USB-C & USB-A (60 W) | | | 936 |
| K935-PDX605-03 USB-C förlängningskabel 0.5 m Används mellan USB-C port och laddare | | | 307 |

Kostnad för håltagning tillkommer

Uttagslister och elhantering

| | SILVER | VIT | SVART |
|---|--------|------|-------|
| K936-ES50N-0U Nätverkssats inkl. 6 el med 5m kabel, 1 nätverk med 7 m kablar, i självstängande flätad slang. | 1378 | 1378 | 1378 |
| 3413-01 Sladdslukare 2,5 m, ø 25 mm Kabeluppsamlare i grå plast inkl. kabellots | 262 | | |
| K935-T2UD-00 Uttagslist, 2 el, 2 USB-A laddare, 2 nätverk (cat6) 2 USB, 1 HDMI, GST | | | 1409 |
| K935-T5UD-00 Uttagslist, 5 el, 2 USB-A laddare, 4 nätverk (cat6) 2 USB, 1 HDMI, GST | | | 2163 |
| K935-B400-03 Axessline uttagslist, 4 el, GST | | | 302 |
| K935-B4UC-03 Axessline uttagslist, 4 el, 1 USB-A & 1 USB-C laddare (15W), GST | | | 780 |
| K935-BF20-03 Axessline förlängningskabel 2m, GST | | | 283 |
| K937-BTK12-03 Axessline T-styck 1 till 2, GST | | | 341 |
| K935-BA20-03 Axessline anslutningskabel 2m, GST | | | 190 |

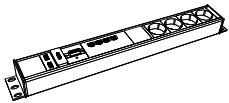
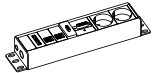

Pelarbord X & Y table

Design Tengbom

Lättplacerade pelarbord som lätt kan kombineras med olika sittmöbler.



Pelarbord

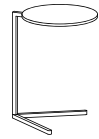

4010-SU Y-table soffbord Ø 40, H60 cm
Pulverlackerat metallstativ med filttassar
Stativ erbjuds som standard i följande färger:
silver, vit och svart

VIT HT-LAMINAT

7000

SVART, LJUSGRÅ
HT-LAMINAT
EKFANÉR
DESKTOP

7341

BETS PÅ ASK
VITLASERAD ASK
SVART FENIX

7568



4011-SU X-table pelarbord Ø 40, H60 cm
Pulverlackerat metallstativ med filttassar
Stativ erbjuds som standard i följande färger:
silver, vit och svart

7000

7341

7568



4012-SU X-table pelarbord Ø 50, H50 cm
Pulverlackerat metallstativ med filttassar
Stativ erbjuds som standard i följande färger:
silver, vit och svart

7150

7511

7752

Sittmöbler







Konferens- / besöksstol Sam



Pallar A-serien



Sam konferens / besöksstol

| | | | TYG 2 | TYG 3 | TYG 4 | TYG 5 | TYG 6 | EX. TYG |
|---|---------|--|-------|-------|-------|-------|-------|---------|
|  | 7010-0U | Sam 10 Metallstativ* med 4 ben Sittbredd 45 cm, sittdjup 39 cm, sitthöjd 45 cm Totalbredd 45 cm, totaldjup 54 cm, totalhöjd 85 cm Tygätgång 90 cm | 5400 | 5648 | 5895 | 6138 | 6372 | 4860 |
|  | 7011-0U | Sam 11 Metallstativ* med 4 ben, metallarmstöd* Sittbredd 45 cm, sittdjup 39 cm, sitthöjd 45 cm Totalbredd 55 cm, totaldjup 54 cm, totalhöjd 85 cm Tygätgång 90 cm | 6156 | 6404 | 6651 | 6894 | 7128 | 5616 |
|  | 7012-0U | Sam 12 Metallstativ* med 4 ben, klädda armstöd Sittbredd 45 cm, sittdjup 39 cm, sitthöjd 45 cm Totalbredd 60 cm, totaldjup 54 cm, totalhöjd 85 cm Tygätgång 90 cm + armstöd 70 cm | 8196 | 8636 | 9076 | 9508 | 9924 | 7236 |
|  | 7020-0U | Sam 20 Vridbart metallstativ* med 5 spindelben och hjul Sittbredd 45 cm, sittdjup 39 cm, sitthöjd 45 cm Totalbredd 45 cm, totaldjup 54 cm, totalhöjd 85 cm Tygätgång 90 cm | 7344 | 7592 | 7839 | 8082 | 8316 | 6804 |
|  | 7021-0U | Sam 21 Vridbart metallstativ* med 5 spindelben och hjul, metallarmstöd* Sittbredd 45 cm, sittdjup 39 cm, sitthöjd 45 cm Totalbredd 55 cm, totaldjup 54 cm, totalhöjd 85 cm Tygätgång 90 cm | 8316 | 8564 | 8811 | 9054 | 9288 | 7776 |
|  | 7022-0U | Sam 22 Vridbart metallstativ* med 5 spindelben och hjul, klädda armstöd Sittbredd 45 cm, sittdjup 39 cm, sitthöjd 45 cm Totalbredd 60 cm, totaldjup 54 cm, totalhöjd 85 cm Tygätgång 90 cm + armstöd 70 cm | 9600 | 10040 | 10480 | 10912 | 11328 | 8640 |

* Metallstativ och armstöd finns i silver, vitt eller svart

Sam konferens / besöksstol



| | | TYG 2 | TYG 3 | TYG 4 | TYG 5 | TYG 6 | EX. TYG |
|---------|---|-------|-------|-------|-------|-------|---------|
| 7030-0U | Sam 30 Trästativ** med 4 ben Sittbredd 45 cm, sittdjup 39 cm, sitthöjd 45 cm Totalbredd 45 cm, totaldjup 54 cm, totalhöjd 85 cm Tygåtgång 90 cm | 7236 | 7484 | 7731 | 7974 | 8208 | 6696 |



| | | | | | | | |
|---------|---|------|-------|-------|-------|-------|------|
| 7032-0U | Sam 32 Trästativ** med 4 ben, klädda armstöd Sittbredd 45 cm, sittdjup 39 cm, sitthöjd 45 cm Totalbredd 60 cm, totaldjup 54 cm, totalhöjd 85 cm Tygåtgång 90 cm + armstöd 70 cm | 9600 | 10040 | 10480 | 10912 | 11328 | 8640 |
|---------|---|------|-------|-------|-------|-------|------|





* Metallstativ och armstöd finns i silver, vitt eller svart

** Trästativ finns i ek, vitlaserad ask eller svartbetsad ek

Tyginformation se sidan 24-26

För bästa klädselresultat förbehåller SA Möbler sig rätten att avråda från vissa tyger om slutresultatet på produkten inte följer våra krav

Pall

| | | | VITLASERAD ASK EK NATUR | BETS PÅ EK |
|---|--------|---|----------------------------|------------|
|  | 597-SU | Pall låg med justerbar höjd 43-52 cm För bordshöjd 72 cm Läderklädd sits i Elmo Nordic* | 7370 | 7830 |
|  | 598-SU | Pall låg med ryggstöd och justerbar höjd 43-52 cm För bordshöjd 72 cm Läderklädd sits i Elmo Nordic* | 9630 | 10090 |
|  | 593-SU | Pall mellan med justerbar höjd 65-74 cm För bordshöjd 90 cm Läderklädd sits i Elmo Nordic* | 8160 | 8640 |
|  | 594-SU | Pall mellan med ryggstöd och justerbar höjd 65-74 cm För bordshöjd 90 cm Läderklädd sits i Elmo Nordic* | 10420 | 10900 |
|  | 595-SU | Pall hög med justerbar höjd 76-85 cm För bordshöjd 103 cm Läderklädd sits i Elmo Nordic* | 8390 | 8890 |
|  | 596-SU | Pall hög med ryggstöd och justerbar höjd 76-85 cm För bordshöjd 103 cm Läderklädd sits i Elmo Nordic* | 10650 | 11150 |

* Lagerförd Elmo Nordic, 43404 mellanbrun, 53374 brun samt 99008 svart
Lagerförd Tärnköping WN 8695 mellanbrun, tillägg 650:- / pall, 750:- / pall med ryggstöd

Tyginformation

För bästa klädresultat förbehåller SA Möbler sig rätten att avråda från vissa tyger om slutresultatet på produkten inte följer våra krav. Samtliga tyger uppfyller Möbelfaktas krav.

| Fabrikant | Namn | Prisgrupp | Material | Bredd | Antal färger | Varv Martindale |
|---------------------------------|---------------------------|-----------------|---|----------------|--------------|-----------------|
| Camira www.camirafabrics.com | Blazer | Tyg 3 | 100% ull | 140 cm | 50 | 45.000 |
| | Blazer Lite | Tyg 2 | 100% ull | 170 cm | 31 | Skärmväggstyg |
| | Cara | Tyg 1 | 100% polypropylen | 170 cm | 32 | Skärmväggstyg |
| | Carlow | Tyg 2 | 100% polypropylen | 170 cm | 25 | Skärmväggstyg |
| | Era | Tyg 2 | 100% polyester | 140 cm | 44 | 100.000 |
| | Era 170 | Tyg 1 | 100% polyester | 170 cm | 13 | Skärmväggstyg |
| | Main Line Flax | Tyg2 | 75% ull + 25% flax | 140 cm | 57 | 50.000 |
| | Oceanic | Tyg 2 | 100% återvunnen polyester (50% Seaqual) | 140 cm | 16 | 100.000 |
| | Quest | Tyg 2 | 100% återvunnen polyester (75% Seaqual) | 137 cm | 25 | 100.000 |
| | Rivet | Tyg 1 | 100% återvunnen polyester | 140 cm | 33 | 80.000 |
| | Sumi | Tyg 2 | 90% ull + 10% polyamid | 138 cm | 27 | 200.000 |
| | Synergy | Tyg 3 | 95% ull + 5% polyamid | 140 cm | 75 | 100.000 |
| | Synergy 170 | Tyg 4 | 95% ull + 5% polyamid | 170 cm | 24 | Skärmväggstyg |
| | Synergy Quilt | Tyg 6 | 95% ull + 5% polyamid + polyuretan back | 165 cm | 8 | 100.000 |
| | Gabriel www.gabriel.dk | Atlantic Screen | Tyg 2 | 100% polyester | 170 cm | 22 |
| Bond | | Tyg 3 | 98% återvunnen polyester + 2% polyester | 140 cm | 29 | 100.000 |
| Capture | | Tyg 4 | 85% ull + 15% polyamid | 140 cm | 59 | 200.000 |
| Connect | | Tyg 2 | 48% ull + 41% återvunnen polyester + 9% polyamid + 2% polyester | 140 cm | 38 | 60.000 |
| Crisp | | Tyg 4 | 93% ull + 7% polyamid | 140 cm | 40 | 200.000 |
| Cura | | Tyg 2 | 98% återvunnen polyester + 2% polyester | 140 cm | 50 | 100.000 |
| Cura Screen | | Tyg 2 | 98% återvunnen polyester + 2% polyester | 170 cm | 26 | Skärmväggstyg |
| Cyber | | Tyg 3 | 100% återvunnen polyester | 140 cm | 27 | 100.000 |
| Europost 2 | | Tyg 4 | 100% ull | 140 cm | 48 | 50.000 |
| Event Screen+ | | Tyg 1 | 100% polyester | 170 cm | 26 | 80.000 |
| Fame | | Tyg 3 | 95% ull + 5% polyamid | 140 cm | 60 | 140.000 |
| Focus | | Tyg 2 | 100% ull | 140 cm | 34 | 60.000 |
| Focus Melange | | Tyg 2 | 100% ull | 140 cm | 43 | 60.000 |

Tyginformation

För bästa klädresultat förbehåller SA Möbler sig rätten att avråda från vissa tyger om slutresultatet på produkten inte följer våra krav. Samtliga tyger uppfyller Möbelfaktas krav.

| Fabrikant | Namn | Prisgrupp | Material | Bredd | Antal färger | Varv Martindale |
|---------------------------|------------------------------------|-----------|--|----------------------------------|--------------|-----------------|
| Gabriel www.gabriel.dk | Focus Melange Screen | Tyg 4 | 100% ull | 170 cm | 32 | Skärmväggstyg |
| | Focus Royal | Tyg 5 | 100% ull | 140 cm | 34 | 50.000 |
| | Grain | Tyg 4 | 92% återvunnen polyester + 8% polyester | 140 cm | 50 | 100.000 |
| | Hush | Tyg 2 | 80% polyester + 20% viskos | 170 cm | 28 | Skärmväggstyg |
| | Lamina | Tyg 2 | 56% polyester + 44% återvunnen polyester | 170 cm | 16 | Skärmväggstyg |
| | Medley | Tyg 2 | 100% polyester | 140 cm | 37 | 75.000 |
| | Mica 140 | Tyg 2 | 97% polyester + 3% återvunnen polyester | 140 cm | 50 | 60.000 |
| | Mica 170 | Tyg 2 | 97% polyester + 3% återvunnen polyester | 170 cm | 26 | 60.000 |
| | Mood | Tyg 4 | 92% ull + 8% polyamid | 140 cm | 31 | 90.000 |
| | Savoy | Tyg 6 | 100% Trevira CS | 140 cm | 35 | 100.000 |
| | Select | Tyg 3 | 85% ull + 15% polyamid | 140 cm | 58 | 100.000 |
| | Soul | Tyg 2 | 100% ull | 170 cm | 37 | Skärmväggstyg |
| | Soul Melange | Tyg 2 | 84% ull + 16% polyester | 170 cm | 37 | Skärmväggstyg |
| | Step | Tyg 2 | 100% Trevira CS | 140 cm | 65 | 100.000 |
| | Step Melange | Tyg 3 | 100% Trevira CS | 140 cm | 67 | 100.000 |
| | Swing | Tyg 2 | 54% ull + 44% återvunnen polyester + 2% polyamid | 140 cm | 29 | 100.000 |
| | Twist | Tyg 2 | 100% Trevira CS | 170 cm | 18 | Skärmväggstyg |
| | Twist Melange | Tyg 2 | 100% Trevira CS | 170 cm | 17 | Skärmväggstyg |
| | Svensson www.ludvigsvensson.com | Balance | Tyg 4 | 82% ull + 12% rami + 6% polyamid | 150 cm | 24 |
| Easy | | Tyg 3 | 85% ull + 15% polyamid | 140 cm | 40 | 150.000 |
| Khaki | | Tyg 3 | 100% Trevira CS | 140 cm | 35 | 50.000 |
| Mingel | | Tyg 4 | 100% Trevira CS | 140 cm | 30 | 50.000 |
| Rami | | Tyg 4 | 80% ull + 20% rami | 140 cm | 40 | 70.000 |
| Semi | | Tyg 3 | 85% ull + 15% polyamid | 140 cm | 30 | 100.000 |
| Tone | | Tyg 3 | 100% Trevira CS | 140 cm | 39 | 50.000 |

Tyginformation

För bästa klädresultat förbehåller SA Möbler sig rätten att avråda från vissa tyger om slutresultatet på produkten inte följer våra krav. Samtliga tyger uppfyller Möbelfaktas krav.

| Fabrikant | Namn | Prisgrupp | Material | Bredd | Antal färger | Varv Martindale |
|---------------------------|---------------------------|-----------|--|---|--------------|-----------------|
| Kvadrat www.kvadrat.dk | Canvas 2 | Tyg 4 | 90% ull + 10% nylon | 140 cm | 45 | 100.000 |
| | Clara 2 | Tyg 4 | 92% ull + 8% nylon | 138 cm | 24 | 80.000 |
| | Divina 3 | Tyg 5 | 100% ull | 150 cm | 56 | 45.000 |
| | Divina MD | Tyg 5 | 100% ull | 150 cm | 27 | 45.000 |
| | Divina Melange 3 | Tyg 5 | 100% ull | 150 cm | 38 | 45.000 |
| | Fiord 2 | Tyg 5 | 92% ull + 8% nylon | 140 cm | 39 | 60.000 |
| | Floyd | Tyg 3 | 50% polyester + 45% ull + 5% nylon | 140 cm | 23 | 50.000 |
| | Floyd Screen | Tyg 3 | 50% polyester + 45% ull + 5% nylon | 170 cm | 12 | Skärmväggstyg |
| | Hint Screen | Tyg 3 | 100% polyester | 170 cm | 20 | Skärmväggstyg |
| | Melange Nap | Tyg 4 | 97% ull + 3% nylon | 140 cm | 26 | 60.000 |
| | Remix 3 | Tyg 3 | 90% ull + 10% nylon | 140 cm | 72 | 100.000 |
| | Remix Screen | Tyg 3 | 90% ull + 10% nylon | 170 cm | 16 | Skärmväggstyg |
| | Revive 1 | Tyg 4 | 100% återvunnen polyester | 140 cm | 25 | 60.000 |
| | Steelcut 3 | Tyg 5 | 90% ull + 10% nylon | 140 cm | 40 | 100.000 |
| | Steelcut Trio 3 | Tyg 5 | 90% ull + 10% nylon | 140 cm | 54 | 100.000 |
| | Steelcut Quartet | Tyg 5 | 90% ull + 10% nylon | 140 cm | 19 | 100.000 |
| | Nevotex www.nevotex.se | Barnum | Tyg 5 | 45% bomull + 15% ull + 13% acryl + 19% viskos + 8% polyamid | 140 cm | 16 |
| Blues CS II | | Tyg 4 | 100% Trevira CS | 140 cm | 32 | 80.000 |
| Caleido | | Tyg 2 | 63% bomull + 37% linne | 140 cm | 52 | 32.500 |
| Lido / Lido Trend | | Tyg 3 | 100% polyester | 148 cm | 83 | 115.000 |
| Marlon | | Tyg 4 | 70% återvunnen olefin + 30% polyester | 140 cm | 11 | 70.000 |
| Rock CS | | Tyg 3 | 100% Trevira CS | 140 cm | 42 | 70.000 |
| Slottsfjord | | Tyg 3 | 100% polyester | 145 cm | 30 | 100.000 |
| Wave | | Tyg 3 | 93% återvunnen olefin + 7% polyester | 140 cm | 9 | 40.000 |
| Wooly | | Tyg 3 | 70% ull + 25% polyamid + 5% andra fibrer | 150 cm | 54 | 150.000 |
| Wooly Wide | | Tyg 4 | 70% ull + 25% polyamid + 5% andra fibrer | 170 cm | 15 | 40.000 |

Färger

Standardlaminat

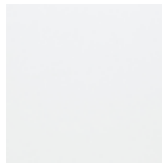

Vit



Ljusgrå

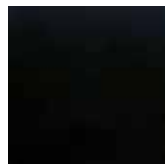

Svart



Ek



Brun ek



Svart ek

Kompaktlaminat

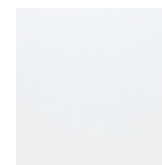

Vit

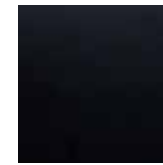

Svart

Högtryckslaminat

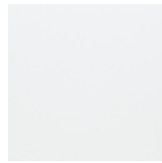

Vit



Ljusgrå

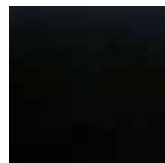

Svart

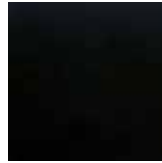

Svart Fenix

Fanér

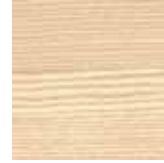

Ask



Vitlaserad ask



Björk



Ek

Desktop linoleum



4023 nero



4132 ash

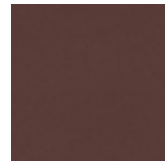

4154 burgundy

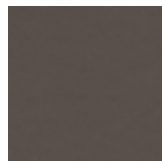

4172 mauve

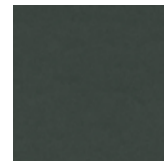

4174 conifer



4175 pebble



4176 mushroom



4177 vapour



4179 smokey blue

Infärgad MDF



Ljusgrå

Metall



Vit



Silver



Svart

Färgkodsförklaring

Utförandekoder

S=SKIVA/STOMME

- 1=Ekfanér
- 2=Vitlaserad ask (5%)
- 29=Askfanér
- 3=Bets på ek*
- 4=Björkfanér
- 49= Svarvat björkfanér
- 5=Laminat
- 51=Vit HT-laminat
- 52LJ=Ljusgrå HT-laminat*
- 53=Vit kompaktlaminat
- 54=Svart kompaktlaminat
- 55=Vit standardlaminat
- 56=Ljusgrå standardlaminat*
- 57=Svart HT-laminat*
- 58=Svart standardlaminat*
- 59=Special-laminat*
- 6=Valnöt*
- 8=Bok*
- 9=Special*

U=UNDERREDE

- 1=Silver
- 12=Silverfot, vitt ben
- 2=Vit/vitlasyr på ask (5%)
- 3=Svart
- 5=Krom
- 51=Kromfot, silver ben
- 52=Kromfot, vitt ben
- 53=Kromfot, svart ben
- 6=Ask natur
- 8=Grå
- 9=Special*

* ej lagervara = längre leveranstid



Möbelfakta ger många fördelar för aktörerna på möbelmarknaden och en trygghet och säkerhet för kunden.

Möbelfakta är ett komplett referens- och märkningssystem för möbler, som omfattar såväl tekniska, miljömässiga som produktionsetiska krav.

Genom att följa Möbelfakta fångar du omvärldens krav inom alla tre områdena. En möbel som lever upp till Möbelfaktas tre delar möter kraven på miljö, är tillverkad enligt etiska riktlinjer och följer gällande kravspecifikationer ifråga om kvalitet. Detta med syfte att säkerställa en hållbar utveckling och ge möbelproducenterna ett starkt utgångsläge såväl nationellt som internationellt.

Möbelfakta ska vara ett hjälpmedel för producenter, inköpare, formgivare, arkitekter och andra som använder eller arbetar med möbler. Möbelfakta kan med fördel användas som en guide vid olika typer av upphandling.

AB Event Lindelöf.



Stockholm
Hornsgatan 29
118 49 Stockholm

Tel. 08-442 70 00
info.avtal@lindelof.se

Östersund
Hornsgatan 29
118 49 Stockholm

Tel. 08-442 70 00
info.avtal@lindelof.se



25% Rabatt skall dras av angivna priser