

SA Möbler Produktlista 1

23%

Statligt ramavtal Möbler och inredning

Delområde B - Möten och paus | Ramavtalsnummer 23.3-5834-2022:006



23% rabatt ska dras av på angivna priser

Mötesbord Snitsa®

Design Kjell Hammar

Snitsa är bordssystemet som kan varieras gränslöst.



23% rabatt ska dras av på angivna priser

Mötesbord Snitsa®

Varför skall jag välja mötesbord Snitsa?

Snitsa är en flexibel systemmöbel som kan förändras på ett mycket enkelt sätt.

- Med och utan elektrisk höjning/sänkning
- Höj- och sänkbara bord är försedda med en elmotor i varje ben som samkörs med en centralt monterad styrenhet. Styrenheten är separat. Det finns möjlighet att samköra upp till 16 ben
- Höjdintervall elben: 60-125 cm (exkl. bordsskiva)

Under bordsskivan finns den unika Snitsa multi-funktionssargen monterad. Sargen har samma längd som bordsskivan och ger därmed fullt skivstöd i hela bordsskivans längd.

Principen metal-mot-metall gör att möbeln kan byggas ihop och demonteras i princip hur många gånger som helst utan att den slits.



Det finns T-ben samt V-ben i sortimentet. Benen är kompatibla med varandra vilket innebär att det är lätt att byta ben och t.ex. bygga om ett mötesbord till ett arbetsbord och vise versa.

Benen fästs i funktionssargen med valfri placering i bordsskivans längdriktning.

Benen är komplett ihopsatta från fabrik vilket ger en mycket kort monterings tid.

Godkänt av  MÖBELFAKTA

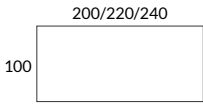
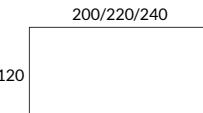
Mötesskivor

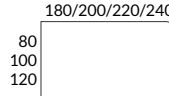
			VIT STD-LAMINAT	SVART, LJUSGRÅ, EK BRUN EK, SVART EK STD-LAMINAT	VIT HT-LAMINAT	SVART, LJUSGRÅ* HT-LAMINAT DESKTOP	ASK-, BJÖRK-, EKFANÉR VITLASERAD ASK SVART FENIX	
	200/220/240	3200-SU	Skiva inkl. sarg 200x100 cm	3145	3482	5839	6513	6962
		3202-SU	Skiva inkl. sarg 220x100 cm	3558	3949	6688	7470	7992
		33159-SU	Skiva inkl. sarg 240x100 cm	3858	4287	7288	8145	8717
	200/220/240	30202-SU	Skiva inkl. sarg 200x120 cm	3712	4134	7086	7930	8492
		30222-SU	Skiva inkl. sarg 220x120 cm	4182	4667	8060	9030	9676
		3315-SU	Skiva inkl. sarg 240x120 cm	4539	5070	8786	9848	10555
		2301-SU	Skiva inkl. sarg 180x80 cm	3852	4055	5474	5880	6150
		2302-SU	Skiva inkl. sarg 200x80 cm	4007	4226	5755	6193	6484
		2303-SU	Skiva inkl. sarg 220x80 cm	4274	4525	6283	6785	7120
		2304-SU	Skiva inkl. sarg 180x100 cm	4400	4685	6680	7250	7630
		2305-SU	Skiva inkl. sarg 200x100 cm	4795	5132	7489	8163	8612
		3203-SU	Skiva inkl. sarg 220x100 cm	5208	5599	8338	9120	9642
		3204-SU	Skiva inkl. sarg 200x120 cm	5362	5784	8736	9580	10142
		3205-SU	Skiva inkl. sarg 220x120 cm	5832	6317	9710	10680	11326
		3206-SU	Skiva inkl. sarg 240x120 cm	6189	6720	10436	11498	12205
			2306-SU	Skiva inkl. sarg 180x80 cm, med en rak kant	3052	3255	4674	5080
		2307-SU	Skiva inkl. sarg 200x80 cm, med en rak kant	3207	3426	4955	5393	5684
		23228-SU	Skiva inkl. sarg 220x80 cm, med en rak kant	3474	3725	5483	5985	6320
		2308-SU	Skiva inkl. sarg 180x100 cm, med en rak kant	3600	3885	5880	6450	6830
		2309-SU	Skiva inkl. sarg 200x100 cm, med en rak kant	3995	4332	6689	7363	7812
		23221-SU	Skiva inkl. sarg 220x100 cm, med en rak kant	4408	4799	7538	8320	8842
		3207-SU	Skiva inkl. sarg 200x120 cm, med en rak kant	4562	4984	7936	8780	9342
		3208-SU	Skiva inkl. sarg 220x120 cm, med en rak kant	5032	5517	8910	9880	10526
		3209-SU	Skiva inkl. sarg 240x120 cm, med en rak kant	5389	5920	9636	10698	11405

Bordsskivor kapas till önskad längd mot pristillägg 550:-
Minsta längd 95 cm

* Avvikande färg, begär offert

Kopplingar (för att koppla samman bordsskivor)



355-01	Koppling 80	454
3055-01	Koppling 100 för bred sargplacering	567
355F-01	Koppling 80 för skiva med fasad kant	454
3055F-01	Koppling 100 för skiva med fasad kant och bred sargplacering	567
355X-00	Koppling för placering av bengavel i skarv. (ej elben)	397
355XE-0U	Koppling för placering av elbengavel i skarv	397

T-bengavel höjd 70 cm (exkl. skiva)

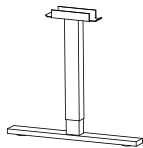

		SILVER-, VIT- SVART- LACK
351R-0U	T-bengavel 70/80, med rak fot 70 cm	1500
351S-0U	T-bengavel 70/80, med rundad fot 70 cm	1600

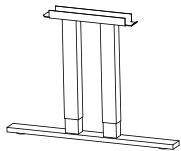

353CR-0U	Dubbelbengavel 100, med centrerad rak fot 97 cm	2000
353CS-0U	Dubbelbengavel 100, med centrerad rundad fot 97 cm	2100

V-bengavel plattovalt rör höjd 70 cm (exkl. skiva)

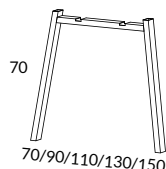

3808-0U	V-bengavel 80, plattovalt rör 80x25 mm	2028
3818-0U	V-bengavel 100, plattovalt rör 80x25 mm	2481
3828-0U	V-bengavel 120, plattovalt rör 80x25 mm	2652
3838-0U	V-bengavel 140, plattovalt rör 80x25 mm	2822
3848-0U	V-bengavel 160, plattovalt rör 80x25 mm	3048

V-bengavel fyrkantströr höjd 70 cm (exkl. skiva)

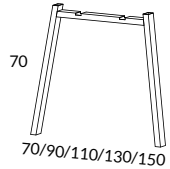

		SILVER-, VIT- SVART- LACK
380-0U	V-bengavel 80, fyrkantströr 70x30 mm	1928
381-0U	V-bengavel 100, fyrkantströr 70x30 mm	2381
382-0U	V-bengavel 120, fyrkantströr 70x30 mm	2552
383-0U	V-bengavel 140, fyrkantströr 70x30 mm	2722
384-0U	V-bengavel 160, fyrkantströr 70x30 mm	2948

V-bengavel trä höjd 70 cm (exkl. skiva)

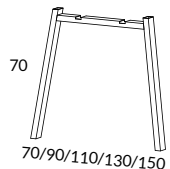

		ASK, EK
380-SU	V-bengavel 80, massiva träben 70x30 mm	3828
381-SU	V-bengavel 100, massiva träben 70x30 mm	4281
382-SU	V-bengavel 120, massiva träben 70x30 mm	4452
383-SU	V-bengavel 140, massiva träben 70x30 mm	4622
384-SU	V-bengavel 160, massiva träben 70x30 mm	4848

23% rabatt ska dras av på angivna priser

Mötesbord A-serien

Design Tengbom

I kända ärliga material representerar A-serien vårt gedigna möbelarv.



Bord höjd 72 cm

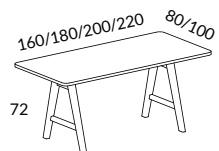

VITLASERAD ASK
EK NATUR

500-SU	Bord 160x80 cm med två bengavlar	27175
500K-SU	Bord 160x80 cm med två bengavlar samt kabellåda (50x14 cm)	32897
501-SU	Bord 180x80 cm med två bengavlar	28463
501K-SU	Bord 180x80 cm med två bengavlar samt kabellåda (50x14 cm)	34184
511-SU	Bord 180x100 cm med två bengavlar	30750
511K-SU	Bord 180x100 cm med två bengavlar samt kabellåda (75x20 cm)	36472
512-SU	Bord 200x100 cm med två bengavlar	32038
512K-SU	Bord 200x100 cm med två bengavlar samt kabellåda (75x20 cm)	37759
513-SU	Bord 220x100 cm med två bengavlar	33326
513K-SU	Bord 220x100 cm med två bengavlar samt kabellåda (75x20 cm)	39047
521-SU	Bord 180x120 cm med två bengavlar	32466
521K-SU	Bord 180x120 cm med två bengavlar samt kabellåda (75x20 cm)	38187
522-SU	Bord 200x120 cm med två bengavlar	33754
522K-SU	Bord 200x120 cm med två bengavlar samt kabellåda (75x20 cm)	39476
523-SU	Bord 220x120 cm med två bengavlar	35900
523K-SU	Bord 220x120 cm med två bengavlar samt kabellåda (75x20 cm)	41621
524-SU	Bord 240x120 cm med två bengavlar	38689
524K-SU	Bord 240x120 cm med två bengavlar samt kabellåda (75x20 cm)	44410



23% rabatt ska dras av på angivna priser

Mötesbord artur

Design Love Arbén

artur är en elegant möbel med minimalistisk estetik.



Bord höjd 72 cm

		KOMPAKT- LAMINAT VIT, SVART	ASK-, EK-FANÉR VITLASERAD ASK DESKTOP SVART FENIX
101-SU	Bord inkl. ben 120x60 cm	6995	5596
102-SU	Bord inkl. ben 140x60 cm	7448	5958
103-SU	Bord inkl. ben 80x80 cm	6464	5171
111-SU	Bord inkl. ben 120x80 cm	8263	6610
112-SU	Bord inkl. ben 140x80 cm	9140	7312
113-SU	Bord inkl. ben 160x80 cm	10125	8100
118-SU	Bord inkl. ben 180x80 cm	11319	9055
110-SU	Bord inkl. ben 200x80 cm	12694	10155
115-SU	Bord inkl. ben 130x100 cm	11696	9357
124-SU	Bord inkl. ben 140x100 cm	12165	9732
126-SU	Bord inkl. ben 160x100 cm	13140	10512
128-SU	Bord inkl. ben 180x100 cm	14334	11467
130-SU	Bord inkl. ben 200x100 cm	15709	12567
119-SU	Bord inkl. ben 130x110 cm	11983	95860
121-SU	Bord inkl. ben 120x120 cm	11696	9357
122-SU	Bord inkl. ben 140x120 cm	13163	10530
123-SU	Bord inkl. ben 180x120 cm	16075	12860

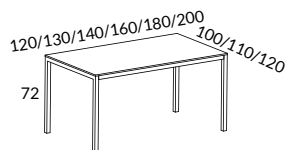
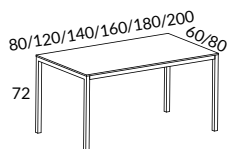

Specialstorlek offereras på begäran
Längd, bredd, höjd etc

23% rabatt ska dras av på angivna priser

Tillbehör mötesbord

Komplettera mötesborden med smarta tillbehör för extra mångsidighet.

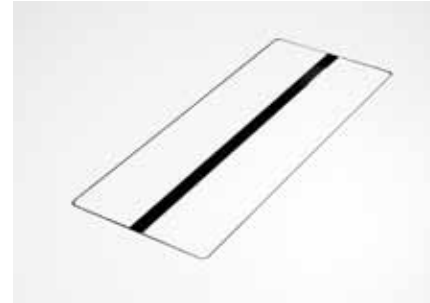

23% rabatt ska dras av på angivna priser

Kabelgenomföringar

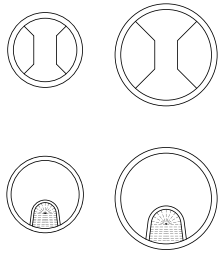

568-0U	Kabelgenomföring 60 mm, plast, ljusgrå, vit, svart	85
5568-0U	Kabelgenomföring 80 mm, plast, ljusgrå, vit, svart	95
568-09	Kabelgenomföring 60 mm, silver metall, borst	95
5568-09	Kabelgenomföring 79 mm, silver metall, borst	105

Uttagsboxar

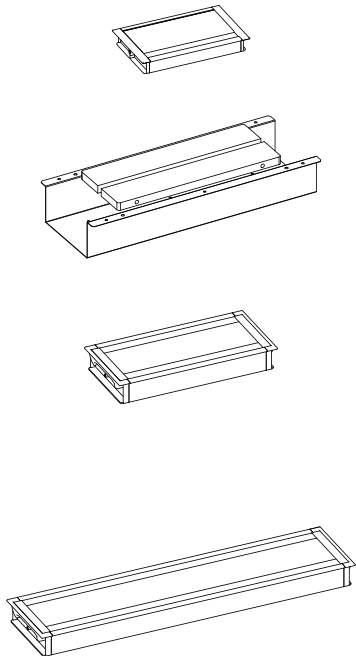









		SILVER	VIT	SVART
K935-TB19-0U	Uttagsbox 195x116 mm Mjuk stängande bordslock för integrerat montage i arbetsbord Håltagning (190x111 mm)	723	723	
3695-SU	Kabellåda med fällbart dubbellock Öppning i bordet 50x20 cm. Lådan 70x21,8x11 cm invändigt Samma material som bordsskivan den monteras i			4150
K935-TC30-0U	Uttagsbox 310x148 mm Bordslock för integrerat montage i mötesbord Åtkomst från vardera sida Ange placering, för håltagning (303x141 mm)	1209	1209	1209
K935-TK31-01	Uttagsbrunn 370x200 mm, silver	356		
K935-TC60-0U	Uttagsbox 610x148 mm Bordslock för integrerat montage i mötesbord Åtkomst från vardera sida Ange placering, för håltagning (603x141 mm)	1823	1823	1823
K935-TK61-0U	Uttagsbrunn 670x220 mm	593	593	593

Kostnad för håltagning tillkommer

23% rabatt ska dras av på angivna priser

Powerdots och Uttagslist med klämfäste

	SILVER	VIT	SVART
 K935-PM32-0U Powerdot micro, 1 USB-A & 1 USB-C laddare (15 W) Mont. i hål 30 mm		515	515
 K935-PM61-0U Powerdot midi, 1 el, 1 USB-A laddare (12 W) Mont. i hål 60 mm		520	520
 K935-PM62-0U Powerdot midi, 1 el, 1 USB-C laddare (30 W) Mont. i hål 60 mm		814	814
 K935-PD12-0U Powerdot, 1 el, 1 nätverk (cat6), 1 USB-A laddare (11 W) Mont. i hål 79 mm		850	850
 K935-PD14-0U Powerdot, 1 el, 2 USB-A laddare (12 W) samt genomföringshål Mont. i hål 79 mm		819	819
 K935-PD16-0U Powerdot, 1 el, 1 USB-A laddare (12 W), 1 USB-C port samt 2 genomföringshål. Mont. i hål 79 mm		962	962
 K935-D2CC-03 Axessline Desk, 2 el, 1 USB-A & 1 USB-C laddare (15 W)			1105
 K935-D2PC-03 Axessline Desk, 2 el, 1 USB-A & 1 USB-C laddare (15 W) 1 USB-C port			1256
K935-PUSBC60-03 Laddare USB-C & USB-A (60 W)			936
K935-PDX605-03 USB-C förlängningskabel 0.5 m Används mellan USB-C port och laddare			307

Kostnad för håltagning tillkommer

23% rabatt ska dras av på angivna priser

Uttagslistor och elhantering

	SILVER	VIT	SVART
K936-ES50N-0U Nätverkssats inkl. 6 el med 5m kabel, 1 nätverk med 7 m kablar, i självstängande flätad slang.	1378	1378	1378
3413-01 Sladdslukare 2,5 m, ø 25 mm Kabeluppsamlare i grå plast inkl. kabellots	262		
K935-T2UD-00 Uttagslist, 2 el, 2 USB-A laddare, 2 nätverk (cat6) 2 USB, 1 HDMI, GST			1409
K935-T5UD-00 Uttagslist, 5 el, 2 USB-A laddare, 4 nätverk (cat6) 2 USB, 1 HDMI, GST			2163
K935-B400-03 Axessline uttagslist, 4 el, GST			302
K935-B4UC-03 Axessline uttagslist, 4 el, 1 USB-A & 1 USB-C laddare (15W), GST			780
K935-BF20-03 Axessline förlängningskabel 2m, GST			283
K937-BTK12-03 Axessline T-styck 1 till 2, GST			341
K935-BA20-03 Axessline anslutningskabel 2m, GST			190

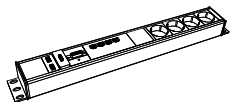
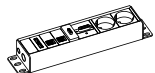

23% rabatt ska dras av på angivna priser

Pelarbord X & Y table

Design Tengbom

Lättplacerade pelarbord som lätt kan kombineras med olika sittmöbler.



23% rabatt ska dras av på angivna priser

Design Tengbom

Pelarbord

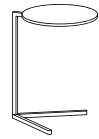

4010-SU Y-table soffbord Ø 40, H60 cm
Pulverlackerat metallstativ med filttassar
Stativ erbjuds som standard i följande färger:
silver, vit och svart

VIT HT-LAMINAT

7000

SVART, LJUSGRÅ
HT-LAMINAT
EKFANÉR
DESKTOP

7341

BETS PÅ ASK
VITLASERAD ASK
SVART FENIX

7568



4011-SU X-table pelarbord Ø 40, H60 cm
Pulverlackerat metallstativ med filttassar
Stativ erbjuds som standard i följande färger:
silver, vit och svart

7000

7341

7568



4012-SU X-table pelarbord Ø 50, H50 cm
Pulverlackerat metallstativ med filttassar
Stativ erbjuds som standard i följande färger:
silver, vit och svart

7150

7511

7752

23% rabatt ska dras av på angivna priser

Sittmöbler







Konferens- / besöksstol Sam



Pallar A-serien



Sam konferens / besöksstol

			TYG 2	TYG 3	TYG 4	TYG 5	TYG 6	EX. TYG
	7010-0U	Sam 10 Metallstativ* med 4 ben Sittbredd 45 cm, sittdjup 39 cm, sitthöjd 45 cm Totalbredd 45 cm, totaldjup 54 cm, totalhöjd 85 cm Tygätgång 90 cm	5400	5648	5895	6138	6372	4860
	7011-0U	Sam 11 Metallstativ* med 4 ben, metallarmstöd* Sittbredd 45 cm, sittdjup 39 cm, sitthöjd 45 cm Totalbredd 55 cm, totaldjup 54 cm, totalhöjd 85 cm Tygätgång 90 cm	6156	6404	6651	6894	7128	5616
	7012-0U	Sam 12 Metallstativ* med 4 ben, klädda armstöd Sittbredd 45 cm, sittdjup 39 cm, sitthöjd 45 cm Totalbredd 60 cm, totaldjup 54 cm, totalhöjd 85 cm Tygätgång 90 cm + armstöd 70 cm	8196	8636	9076	9508	9924	7236
	7020-0U	Sam 20 Vridbart metallstativ* med 5 spindelben och hjul Sittbredd 45 cm, sittdjup 39 cm, sitthöjd 45 cm Totalbredd 45 cm, totaldjup 54 cm, totalhöjd 85 cm Tygätgång 90 cm	7344	7592	7839	8082	8316	6804
	7021-0U	Sam 21 Vridbart metallstativ* med 5 spindelben och hjul, metallarmstöd* Sittbredd 45 cm, sittdjup 39 cm, sitthöjd 45 cm Totalbredd 55 cm, totaldjup 54 cm, totalhöjd 85 cm Tygätgång 90 cm	8316	8564	8811	9054	9288	7776
	7022-0U	Sam 22 Vridbart metallstativ* med 5 spindelben och hjul, klädda armstöd Sittbredd 45 cm, sittdjup 39 cm, sitthöjd 45 cm Totalbredd 60 cm, totaldjup 54 cm, totalhöjd 85 cm Tygätgång 90 cm + armstöd 70 cm	9600	10040	10480	10912	11328	8640

* Metallstativ och armstöd finns i silver, vitt eller svart

Sam konferens / besöksstol



7030-0U

Sam 30

Trästativ** med 4 ben

Sittbredd 45 cm, sittdjup 39 cm, sitthöjd 45 cm

Totalbredd 45 cm, totaldjup 54 cm, totalhöjd 85 cm

Tygåtgång 90 cm

TYG 2	TYG 3	TYG 4	TYG 5	TYG 6	EX. TYG
7236	7484	7731	7974	8208	6696



7032-0U

Sam 32

Trästativ** med 4 ben, klädda armstöd

Sittbredd 45 cm, sittdjup 39 cm, sitthöjd 45 cm

Totalbredd 60 cm, totaldjup 54 cm, totalhöjd 85 cm

Tygåtgång 90 cm + armstöd 70 cm

9600	10040	10480	10912	11328	8640
------	-------	-------	-------	-------	------



* Metallstativ och armstöd finns i silver, vitt eller svart

** Trästativ finns i ek, vitlaserad ask eller svartbetsad ek

Tyginformation se sidan 24-26

För bästa klädselresultat förbehåller SA Möbler sig rätten att avråda från vissa tyger om slutresultatet på produkten inte följer våra krav

Pall

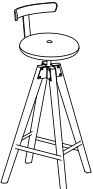
			VITLASERAD ASK EK NATUR	BETS PÅ EK
	597-SU	Pall låg med justerbar höjd 43-52 cm För bordshöjd 72 cm Läderklädd sits i Elmo Nordic*	7370	7830
	598-SU	Pall låg med ryggstöd och justerbar höjd 43-52 cm För bordshöjd 72 cm Läderklädd sits i Elmo Nordic*	9630	10090
	593-SU	Pall mellan med justerbar höjd 65-74 cm För bordshöjd 90 cm Läderklädd sits i Elmo Nordic*	8160	8640
	594-SU	Pall mellan med ryggstöd och justerbar höjd 65-74 cm För bordshöjd 90 cm Läderklädd sits i Elmo Nordic*	10420	10900
	595-SU	Pall hög med justerbar höjd 76-85 cm För bordshöjd 103 cm Läderklädd sits i Elmo Nordic*	8390	8890
	596-SU	Pall hög med ryggstöd och justerbar höjd 76-85 cm För bordshöjd 103 cm Läderklädd sits i Elmo Nordic*	10650	11150

* Lagerförd Elmo Nordic, 43404 mellanbrun, 53374 brun samt 99008 svart
Lagerförd Tärnköping WN 8695 mellanbrun, tillägg 650:- / pall, 750:- / pall med ryggstöd

23% rabatt ska dras av på angivna priser

Tyginformation

För bästa klädresultat förbehåller SA Möbler sig rätten att avråda från vissa tyger om slutresultatet på produkten inte följer våra krav. Samtliga tyger uppfyller Möbelfaktas krav.

Fabrikant	Namn	Prisgrupp	Material	Bredd	Antal färger	Varv Martindale
Camira www.camirafabrics.com	Blazer	Tyg 3	100% ull	140 cm	50	45.000
	Blazer Lite	Tyg 2	100% ull	170 cm	31	Skärmväggstyg
	Cara	Tyg 1	100% polypropylen	170 cm	32	Skärmväggstyg
	Carlow	Tyg 2	100% polypropylen	170 cm	25	Skärmväggstyg
	Era	Tyg 2	100% polyester	140 cm	44	100.000
	Era 170	Tyg 1	100% polyester	170 cm	13	Skärmväggstyg
	Main Line Flax	Tyg2	75% ull + 25% flax	140 cm	57	50.000
	Oceanic	Tyg 2	100% återvunnen polyester (50% Seaqual)	140 cm	16	100.000
	Quest	Tyg 2	100% återvunnen polyester (75% Seaqual)	137 cm	25	100.000
	Rivet	Tyg 1	100% återvunnen polyester	140 cm	33	80.000
	Sumi	Tyg 2	90% ull + 10% polyamid	138 cm	27	200.000
	Synergy	Tyg 3	95% ull + 5% polyamid	140 cm	75	100.000
	Synergy 170	Tyg 4	95% ull + 5% polyamid	170 cm	24	Skärmväggstyg
	Synergy Quilt	Tyg 6	95% ull + 5% polyamid + polyuretan back	165 cm	8	100.000
	Gabriel www.gabriel.dk	Atlantic Screen	Tyg 2	100% polyester	170 cm	22
Bond		Tyg 3	98% återvunnen polyester + 2% polyester	140 cm	29	100.000
Capture		Tyg 4	85% ull + 15% polyamid	140 cm	59	200.000
Connect		Tyg 2	48% ull + 41% återvunnen polyester + 9% polyamid + 2% polyester	140 cm	38	60.000
Crisp		Tyg 4	93% ull + 7% polyamid	140 cm	40	200.000
Cura		Tyg 2	98% återvunnen polyester + 2% polyester	140 cm	50	100.000
Cura Screen		Tyg 2	98% återvunnen polyester + 2% polyester	170 cm	26	Skärmväggstyg
Cyber		Tyg 3	100% återvunnen polyester	140 cm	27	100.000
Europost 2		Tyg 4	100% ull	140 cm	48	50.000
Event Screen+		Tyg 1	100% polyester	170 cm	26	80.000
Fame		Tyg 3	95% ull + 5% polyamid	140 cm	60	140.000
Focus		Tyg 2	100% ull	140 cm	34	60.000
Focus Melange		Tyg 2	100% ull	140 cm	43	60.000

23% rabatt ska dras av på angivna priser

Tyginformation

För bästa klädresultat förbehåller SA Möbler sig rätten att avråda från vissa tyger om slutresultatet på produkten inte följer våra krav. Samtliga tyger uppfyller Möbelfaktas krav.

Fabrikant	Namn	Prisgrupp	Material	Bredd	Antal färger	Varv Martindale
Gabriel www.gabriel.dk	Focus Melange Screen	Tyg 4	100% ull	170 cm	32	Skärmväggstyg
	Focus Royal	Tyg 5	100% ull	140 cm	34	50.000
	Grain	Tyg 4	92% återvunnen polyester + 8% polyester	140 cm	50	100.000
	Hush	Tyg 2	80% polyester + 20% viskos	170 cm	28	Skärmväggstyg
	Lamina	Tyg 2	56% polyester + 44% återvunnen polyester	170 cm	16	Skärmväggstyg
	Medley	Tyg 2	100% polyester	140 cm	37	75.000
	Mica 140	Tyg 2	97% polyester + 3% återvunnen polyester	140 cm	50	60.000
	Mica 170	Tyg 2	97% polyester + 3% återvunnen polyester	170 cm	26	60.000
	Mood	Tyg 4	92% ull + 8% polyamid	140 cm	31	90.000
	Savoy	Tyg 6	100% Trevira CS	140 cm	35	100.000
	Select	Tyg 3	85% ull + 15% polyamid	140 cm	58	100.000
	Soul	Tyg 2	100% ull	170 cm	37	Skärmväggstyg
	Soul Melange	Tyg 2	84% ull + 16% polyester	170 cm	37	Skärmväggstyg
	Step	Tyg 2	100% Trevira CS	140 cm	65	100.000
	Step Melange	Tyg 3	100% Trevira CS	140 cm	67	100.000
	Swing	Tyg 2	54% ull + 44% återvunnen polyester + 2% polyamid	140 cm	29	100.000
	Twist	Tyg 2	100% Trevira CS	170 cm	18	Skärmväggstyg
Twist Melange	Tyg 2	100% Trevira CS	170 cm	17	Skärmväggstyg	
Svensson www.ludvigsvensson.com	Balance	Tyg 4	82% ull + 12% rami + 6% polyamid	150 cm	24	100.000
	Easy	Tyg 3	85% ull + 15% polyamid	140 cm	40	150.000
	Khaki	Tyg 3	100% Trevira CS	140 cm	35	50.000
	Mingel	Tyg 4	100% Trevira CS	140 cm	30	50.000
	Rami	Tyg 4	80% ull + 20% rami	140 cm	40	70.000
	Semi	Tyg 3	85% ull + 15% polyamid	140 cm	30	100.000
	Tone	Tyg 3	100% Trevira CS	140 cm	39	50.000

23% rabatt ska dras av på angivna priser

Tyginformation

För bästa klädresultat förbehåller SA Möbler sig rätten att avråda från vissa tyger om slutresultatet på produkten inte följer våra krav. Samtliga tyger uppfyller Möbelfaktas krav.

Fabrikant	Namn	Prisgrupp	Material	Bredd	Antal färger	Varv Martindale
Kvadrat www.kvadrat.dk	Canvas 2	Tyg 4	90% ull + 10% nylon	140 cm	45	100.000
	Clara 2	Tyg 4	92% ull + 8% nylon	138 cm	24	80.000
	Divina 3	Tyg 5	100% ull	150 cm	56	45.000
	Divina MD	Tyg 5	100% ull	150 cm	27	45.000
	Divina Melange 3	Tyg 5	100% ull	150 cm	38	45.000
	Fiord 2	Tyg 5	92% ull + 8% nylon	140 cm	39	60.000
	Floyd	Tyg 3	50% polyester + 45% ull + 5% nylon	140 cm	23	50.000
	Floyd Screen	Tyg 3	50% polyester + 45% ull + 5% nylon	170 cm	12	Skärmväggstyg
	Hint Screen	Tyg 3	100% polyester	170 cm	20	Skärmväggstyg
	Melange Nap	Tyg 4	97% ull + 3% nylon	140 cm	26	60.000
	Remix 3	Tyg 3	90% ull + 10% nylon	140 cm	72	100.000
	Remix Screen	Tyg 3	90% ull + 10% nylon	170 cm	16	Skärmväggstyg
	Revive 1	Tyg 4	100% återvunnen polyester	140 cm	25	60.000
	Steelcut 3	Tyg 5	90% ull + 10% nylon	140 cm	40	100.000
	Steelcut Trio 3	Tyg 5	90% ull + 10% nylon	140 cm	54	100.000
	Steelcut Quartet	Tyg 5	90% ull + 10% nylon	140 cm	19	100.000
	Nevotex www.nevotex.se	Barnum	Tyg 5	45% bomull + 15% ull + 13% acryl + 19% viskos + 8% polyamid	140 cm	16
Blues CS II		Tyg 4	100% Trevira CS	140 cm	32	80.000
Caleido		Tyg 2	63% bomull + 37% linne	140 cm	52	32.500
Lido / Lido Trend		Tyg 3	100% polyester	148 cm	83	115.000
Marlon		Tyg 4	70% återvunnen olefin + 30% polyester	140 cm	11	70.000
Rock CS		Tyg 3	100% Trevira CS	140 cm	42	70.000
Slottsfjord		Tyg 3	100% polyester	145 cm	30	100.000
Wave		Tyg 3	93% återvunnen olefin + 7% polyester	140 cm	9	40.000
Wooly		Tyg 3	70% ull + 25% polyamid + 5% andra fibrer	150 cm	54	150.000
Wooly Wide	Tyg 4	70% ull + 25% polyamid + 5% andra fibrer	170 cm	15	40.000	

23% rabatt ska dras av på angivna priser

Färger

Standardlaminat

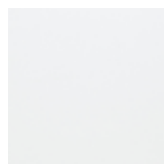

Vit



Ljusgrå

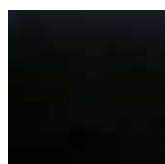

Svart



Ek

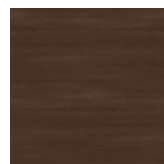

Brun ek



Svart ek

Kompaktlaminat

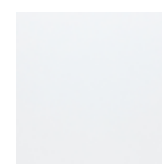

Vit

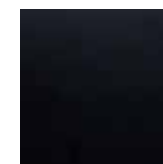

Svart

Högtryckslaminat

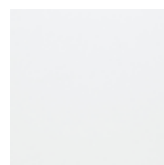

Vit

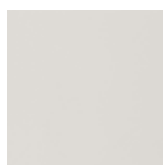

Ljusgrå

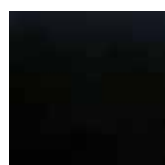

Svart

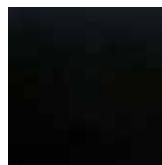

Svart Fenix

Fanér

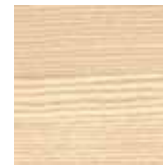

Ask



Vitlaserad ask



Björk



Ek

Desktop linoleum



4023 nero



4132 ash

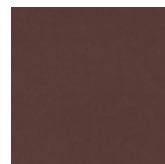

4154 burgundy

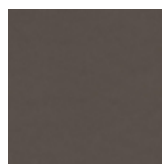

4172 mauve

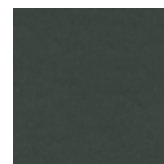

4174 conifer



4175 pebble



4176 mushroom

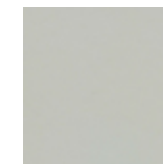

4177 vapour



4179 smokey blue

Infärgad MDF



Ljusgrå

Metall



Vit



Silver



Svart

23% rabatt ska dras av på angivna priser

Färgkodsförklaring

Utförandekoder

S=SKIVA/STOMME

- 1=Ekfanér
- 2=Vitlaserad ask (5%)
- 29=Askfanér
- 3=Bets på ek*
- 4=Björkfanér
- 49= Svarvat björkfanér
- 5=Laminat
- 51=Vit HT-laminat
- 52LJ=Ljusgrå HT-laminat*
- 53=Vit kompaktlaminat
- 54=Svart kompaktlaminat
- 55=Vit standardlaminat
- 56=Ljusgrå standardlaminat*
- 57=Svart HT-laminat*
- 58=Svart standardlaminat*
- 59=Special-laminat*
- 6=Valnöt*
- 8=Bok*
- 9=Special*

U=UNDERREDE

- 1=Silver
- 12=Silverfot, vitt ben
- 2=Vit/vitlasyr på ask (5%)
- 3=Svart
- 5=Krom
- 51=Kromfot, silver ben
- 52=Kromfot, vitt ben
- 53=Kromfot, svart ben
- 6=Ask natur
- 8=Grå
- 9=Special*

* ej lagervara = längre leveranstid



Möbelfakta ger många fördelar för aktörerna på möbelmarknaden och en trygghet och säkerhet för kunden.

Möbelfakta är ett komplett referens- och märkningssystem för möbler, som omfattar såväl tekniska, miljömässiga som produktionsetiska krav.

Genom att följa Möbelfakta fångar du omvärldens krav inom alla tre områdena. En möbel som lever upp till Möbelfaktas tre delar möter kraven på miljö, är tillverkad enligt etiska riktlinjer och följer gällande kravspecifikationer ifråga om kvalitet. Detta med syfte att säkerställa en hållbar utveckling och ge möbelproducenterna ett starkt utgångsläge såväl nationellt som internationellt.

Möbelfakta ska vara ett hjälpmedel för producenter, inköpare, formgivare, arkitekter och andra som använder eller arbetar med möbler. Möbelfakta kan med fördel användas som en guide vid olika typer av upphandling.