



Statligt Ramavtal - Möbler och inredning
Delområde - Möten och Paus

HÅG - Produktlista 1.0

Martela

Ramavtalsnummer 23.3-5384-2022:013

Innehåll

HÅG® Celi - konferensstol

HÅG Conventio® - konferensstol

HÅG Conventio Wing® - konferensstol

HÅG Tillbehör

Reservdelar och tillbehör

Mått och vikt för HÅG arbetsstolar & mötesstolar

Mått och vikt för HÅG konferensstolar

Tester och certifikat

Miljöcertifikat

HÅG Fast

HÅG Fabrics and Colours (FutuKnit)

HÅG Fabrics and Colours PLAST & METALL HÅG

Standard fabrics & colour collection Curated

Fabric & Colour Collection

Extended Fabric & Colour Collection

Colour Matrix





25 % rabatt ska dras av på angivna priser



25 % rabatt ska dras av på angivna priser

HÅG® Celi - konferensstol

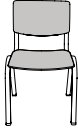
- HÅG inBalance (balanserad följsam gungfunktion • ® bakåt och framåt)
- 4 ben och ryggbågar i aluminium. Tillgänglig i fyra färger: Black, Blueberry, Blush Rose och Silver. Raw finish: på grund av produktionsprocessen är linjer, repor och färgförändringar en naturlig del av denna finish.
- Sits och ryggstöd i post-consumer PP eller Natural Ash träfanér. PP finns i 4 färger: Black, Crowberry, Chestnut, Slate och Brown**. PP färgtoner kan variera beroende på användning av återvunnet material. Brown är gjord av återvunnen PP från vägmarkeringspinnar - färger kan variera mellan batcher pga. blandningen mellan svarta och röda vägpinnar.
- Vänligen specificera färg vid beställning
- Sitthöjd: 440 mm
- Stapelbar: 12-15 stolar
- Hårda glidfötter för mjuka golv är standard. Filttassar för hårda golv är tillval och måste specificeras vid beställning - se tillägg nedan. Glidfötter följer färgen på stolsbenen
- Sits och rygg i träfanér

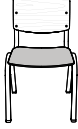
Art.nummer	Grundmodell	Prisgrupp	①	②	③	④	⑤	⑥	⑦	Pris
9100	HÅG Celi 9100 • Sits och rygg i plast									2885
9140	HÅG Celi 9140 • Avtagbar klädsel på sits • Rygg i plast		3 883	3 990	4 067	4 140	4 256	4 426	5 133	
9160	HÅG Celi 9160 • Avtagbar klädsel på sits och rygg		4 707	4 840	4 996	5 284	5 572	6 340	7 397	
9200	HÅG Celi 9200 • Sits och rygg i träfanér									3585
9240	HÅG Celi 9240 • Avtagbar klädsel på träfanér sits • Rygg i träfanér		4 475	4 582	4 659	4 732	4 848	7 903	5 725	

Tillägg för:

AR430	Armstöd i aluminium. Färgen följer stolsbenen: Black, Blueberry, Blush Rose, Silver eller Raw*	443
CG002	Filttassar för hårda golv (4 stk.)	66

25 % rabatt ska dras av på angivna priser

Tillägg för:		
AE409	Kopplingskloss HÅG Celi - kan ej kombineras med armstöd	127
TH001	Stolupphängare HÅG Celi	206
149285	Transportvagn	3 662

NOTERA: PRISER KAN VARIERA NÄR TILLVAL KÖPS IN SEPARAT ÄN MED EN KOMPLETT STOL



*) Raw finish: på grund av produktionsprocessen är linjer, repor och färgförändringar en naturlig del av denna finish.

**) Färgvariationer mellan batcher och/ eller mindre visuella avvik kan förekomma på vissa delar av ytan.

CeliKnit (Gabriel) Prisgrupp 3

Celiknit är en 3D formstickad klädsel, speciellt gjord för att passa rygg och sits på HÅG Celi plaststolar. Den har ett bekvämt uttryck med sin chunky känsla och mjuka touch. Stickningen är gjord av 100% återvunnen polyester i garn och fyllning. Designad med en alternerande fiskbensmönstrad effekt som leker med ljus och djup. Färgomfånget är i första hand monokromatiskt med några dämpade färgblandningar. Alla färger matchar eller kombineras snyggt med HÅG Celi plast- och metallfärgerna. Dessa stickade överdrag är lätta att ta bort och byta ut.

Sammansättning: 100% återvunnen polyester

Nötningsbeständighet: 60000 Martindale (EN ISO 12947-2)

Brandfarlighet: BS EN 1021: 1-2 (cigarett och tändsticka), CA TB 117-2013

Ljusåktighet: 8 (EN ISO 105-B02)

Gnidfasthet: 4-5/4-5 (våt/torr) (EN ISO 105X12)

Pilling: 5 (EN ISO 12945-2)

Miljöfakta: EU Ecolabel, 100 % fri från tungmetaller och skadliga kemikalier, ISO 14001 certifierat företag

Design: Gabriel Design team, Gudrun Reikvam /Flokk Design team

Tillverkad i: Litauen

Rengöring: Professionell kemtvätt (För mer info följ Gabriels rengöringsriktlinjer: Gabriel_Stain_guide_Shapeknit- www.gabriel.dk)



S=Standard Collection - normal leveranstid från fabrik 10-15 arbetsdagar.

E=Extended Collection - utökad leveranstid från fabrik 25-30 arbetsdagar.

För större beställningar, vänligen kontakta kundtjänst för leveransinformation.

25 % rabatt ska dras av på angivna priser

HÅG Conventio® - konferensstol



- HÅG inBalance® (balanserad följsam gungfunktion bakåt och framåt)

Följande gäller för modellerna: 9512 och 9522

- Svart eller silverfärgad ryggstödsbåge. Specificeras vid beställning.
- Fotkryss i svart plast med hjul. Fotkryss i alu. finns som tillägg.

Följande gäller för modellerna: 9510, 9511, 9520 och 9521:

- Ben i aluminium, svart eller silver. Vänligen specificera vid beställning.
- Stapelbar (15 stolar), gäller endast för 4 benta modeller
- Glidfötter för hårda eller mjuka golv. Vänligen specificera vid beställning.

Art.nummer	Grundmodell	Prisgrupp	①	②	③	④	⑤	⑥	⑦	Pris
9520	HÅG Conventio 9520 <ul style="list-style-type: none">• Klädd sits och rygg• Avtagbar klädsel• Sitthöjd: 455 mm		3 573	3 645	3 755	3 899	4 045	4 665	5 457	
9521	HÅG Conventio 9521 <ul style="list-style-type: none">• Klädd sits och rygg• Avtagbar klädsel• 4 cm bredare än 9520• Sitthöjd: 450 mm		3 824	3 902	4 020	4 175	4 332	4 996	5 845	

25 % rabatt ska dras av på angivna priser

Art.nummer	Grundmodell	Prisgrupp	①	②	③	④	⑤	⑥	⑦	Pris
Tillägg för:										
AR421	Armstöd i plast									490
AR423	HÅG Skrivplatta (höger). Svart. (Endast för: 9510, 9511, 9520, 9521)									981
AR424	HÅG Skrivplatta (höger) + Armstöd på vänster sida. (Endast för: 9510, 9511, 9520, 9521)									1 229
FB034	Fotkryss i aluminium - silver eller svart (Ø730 mm) (Endast för: 9512, 9522)									249
FB035	Fotkryss i polerad aluminium (Ø730 mm) (Endast för: 9512, 9522)									1 289
CA016	Universalhjul för mjuka golv och för hårda golv, svarta (Endast för: 9512, 9522)									90
CA004	Glidfot (Endast för: 9512, 9522)									0
TS001	Stolupphängare. Vänligen specificera vid beställning. Kan ej eftermonteras (Endast för: 9512, 9522)									634
TS003	Stolupphängare. Vänligen specificera vid beställning. Kan ej eftermonteras. (Endast för: 9510, 9511, 9520, 9521)									706
AE400	Kopplingskloss - endast modeller utan armlene, utan fotkryss (Endast för: 9510, 9511, 9520, 9521)									110
AE406	Kopplingskloss - endast modeller med armlene, utan fotkryss (Endast för: 9510, 9511, 9520, 9521)									110
108984	HÅG SlipCover tillgängligt i Atlantic off-white eller grå (Endast för: 9510, 9520)									1 005
149285	Transportvagn									3 662

NOTERA: PRISER KAN VARIERA NÄR TILLVAL KÖPS IN SEPARAT ÄN MED EN KOMPLETT STOL

25 % rabatt ska dras av på angivna priser

HÅG Conventio Wing® - konferensstol

- HÅG inBalance® (balanserad följsam gungfunktion bakåt och framåt)
- Modeller 9811, 9821, 9831: 4 ben och ryggbåge i silverfärgad aluminium eller matt svart. Vänligen specificera vid beställning
- Modeller 9812, 9822, 9832: Fotkryss i svart plast. Fotkryss i alu. finns som tillägg. Ryggbåge i silverfärgad aluminium eller matt svart. Vänligen specificera vid beställning
- Justerbar på höjden med liftomat 150mm.
- Sits och rygg i 5 färger: Clay, Sea Green, Black, White och Red. Vänligen specificera vid beställning
- Stapelbar: 15 stolar (modeller på 4 ben)
- Glidfötter för hårda eller mjuka golv. Vänligen specificera vid beställning.

Art.nummer	Grundmodell	Prisgrupp	①	②	③	④	⑤	Pris
9811	HÅG Conventio Wing 9811 <ul style="list-style-type: none">• Sits och rygg i plast• Sitthöjd: 430 mm							2537
9821	HÅG Conventio Wing 9821 <ul style="list-style-type: none">• Avtagbar klädsel på sits• Rygg i plast• Sitthöjd: 430 mm		3221	3285	3384	3515	3646	
9831	HÅG Conventio Wing 9831 <ul style="list-style-type: none">• Avtagbar klädsel sits och rygg• Sitthöjd: 430 mm		3918	4000	4118	4278	4438	

25 % rabatt ska dras av på angivna priser

Tillägg för:

AR421	Armstöd i plast	490
AR423	HÅG Skrivplatta (höger). Svart. (Endast för: 9811, 9821, 9831)	981
AR424	HÅG Skrivplatta (höger) + Armstöd på vänster sida. (Endast för: 9811, 9821, 9831)	1 229
165243-1A	Stolsupphängning svart monteras på undersidan av bordet	343
165243-2A	Stolsupphängning silver monteras på undersidan av bordet	343
TS001	Stolupphängare. Vänligen specificera vid beställning. Kan ej eftermonteras (Endast för: 9812, 9822, 9832)	634
TS003	Stolupphängare. Vänligen specificera vid beställning. Kan ej eftermonteras. (Endast för: 9811, 9821, 9831)	706
AE400	Kopplingskloss - endast modeller utan armlene, utan fotkryss (Endast för: 9811, 9821, 9831)	110
AE406	Kopplingskloss - endast modeller med armlene, utan fotkryss	110
FB034	Fotkryss i aluminium - silver eller svart (Ø730 mm) (Endast för: 9812, 9822, 9832)	249
FB035	Fotkryss i polerad aluminium (Ø730 mm) (Endast för: 9812, 9822, 9832)	1 289
CA016	Universalhjul för mjuka golv och för hårda golv, svarta (Endast för: 9812, 9822, 9832)	90
CA004	Glidfot (Endast för: 9812, 9822, 9832)	0
149285	Transportvagn	3 662

NOTERA: PRISER KAN VARIERA NÄR TILLVAL KÖPS IN SEPARAT ÄN MED EN KOMPLETT STOL

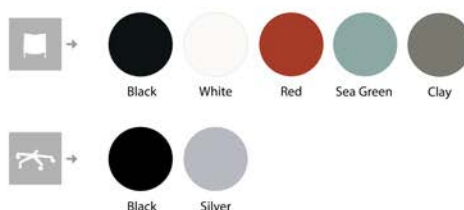

Matching colours for
HÅG Conventio Wing



S = Standard
E = Extended

25 % rabatt ska dras av på angivna priser

HÅG Tillbehör

Art.nummer	Grundmodell+	Prisgrupp	Pris
149285	Transportvagn <ul style="list-style-type: none">• Endast till HÅG Celi, HÅG Conventio och HÅG Conventio Wing med 4 ben• Rekommenderas till max 8 st stolar• Silver		3 662

25 % rabatt ska dras av på angivna priser

Reservdelar och tillbehör

Förklaringar till färgkoder:

Ingen färg anges = Blank eller matt svart polyesterfärg på metall, svarta plastkomponenter

1 = Semi matt svart polyesterfärg på metallkomponenter

2 = Finstruktur, polyesterfärg i silver på metallkomponenter

3 = Semi matt vit polyesterfärg på metallkomponenter

P = Polerade metallkomponenter

P1 = Polerad metall och semi matt svart polyesterfärgade metallkomponenter

1A = Semi matt svart polyesterfärg på metallkomponenter och svarta plastdetaljer

2A = Finstruktur, polyesterfärg i silver på metallkomponenter och svarta plastdetaljer

2D = Finstruktur, polyesterfärg i silver på metallkomponenter och gråa plastdetaljer

3A = Semi matt vit polyesterfärg på metallkomponenter och svarta plastdetaljer

3D = Semi matt vit polyesterfärg på metallkomponenter och gråa plastdelar.

PA = Polerade metallkomponenter och svarta plastdelar

PD = Polerade metallkomponenter och gråa plastdetaljer

BB = Blank polyesterfärg i svart på metall, svarta plastkomponenter

NB = Matt polyesterfärg i silver på metall, svarta plastkomponenter

Art.nummer	Liftomat	Pris
143200-1A	A, 150 mm, svart	1050
143200-2A	A, 150 mm, silver	1050
143200-3	A, 150 mm, vit för HÅG Tion, HÅG Capisco och HÅG Capisco Puls	1050
143202-1A	D, 200 mm, svart	1234
143202-2A	D, 200 mm, silver	1234
143202-3	D, 200 mm, vit för HÅG Tion, HÅG Capisco och HÅG Capisco Puls	1234
143204-1A	E, 265 mm, svart	1365
143204-2A	E, 265 mm, silver	1365
143204-3	E, 265 mm vit för HÅG Capisco och HÅG Capisco Puls	1365
143173-1A	200 mm, svart liftomatkåpa till HÅG Executive modeller	1598
143173-PA	200 mm, polerad liftomatkåpa för HÅG Executive modeller	1598
143172-1A	150 mm, svart liftomatkåpa till HÅG Executive modeller	1393
143172-PA	150 mm, polerad liftomatkåpa till HÅG Executive modeller	1393
143212-1A	150 mm, svart liftomatkåpa för HÅG Executive meeting modeller	1393
143212-PA	150 mm, polerad liftomatkåpa för HÅG Executive meeting modeller	1393
143206-1A	150 mm, svart till HÅG H03, HÅG Conventio, HÅG Conventio Wing	950
143200-5	A, 150 mm, Blush Rose för HÅG Tion	1050
143200-7	A, 150 mm, Moss Grey för HÅG Tion	1050
143202-5	D, 200 mm, Blush Rose för HÅG Tion	1234
143202-7	D, 200 mm, Moss Grey för HÅG Tion	1234

Art.nummer	Liftomat HÅG SoFi/HÅG Futu	Pris
143227-1A	150 mm, svart till HÅG SoFi/HÅG Futu. För modeller producerade efter 2023.10.31	1199
143227-2A	150 mm, silver till HÅG SoFi/HÅG Futu. För modeller producerade efter 2023.10.30	1199
143227-3A	150 mm, vit, till HÅG SoFi. För modeller producerade efter 2023.10.31	1199
143228-1A	200 mm, svart till HÅG SoFi/HÅG Futu. För modeller producerade efter 2023.10.31	1367
143228-2A	200 mm, silver, till HÅG SoFi/HÅG Futu. För modeller producerade efter 2023.10.31	1367
143228-3A	200 mm, vit, till HÅG SoFi. För modeller producerade efter 31.10.2023	1367

25 % rabatt ska dras av på angivna priser

Art.nummer	Liftomat HÅG SoFi/HÅG Futu	Pris
143211-1A	165 mm, svart till HÅG SoFi, HÅG Futu. För modeller producerade fram till 2023.10.30	1 199
143211-2A	165 mm, silver till HÅG SoFi/HÅG Futu. För modeller producerade fram till 2023.10.30	1 199
143211-3A	165 mm, vit, till HÅG SoFi. För modeller producerade fram till 2023.10.30	1 199
143218-1A	200 mm, svart till HÅG SoFi/HÅG Futu. För modeller producerade fram till 2023.10.30	1 367
143218-2A	200 mm, silver till HÅG SoFi/HÅG Futu. För modeller producerade fram till 2023.10.30	1 367
143218-3A	200 mm, vit till HÅG SoFi. För modeller producerade fram till 2023.10.30	1 367

Art.nummer	Fotkryss utan hjul	Pris
126158	Fotkryss för HÅG Executive modeller i matt svart med fotstödsplattor	1 739
126154-P	Fotkryss för HÅG Executive modeller i polerad aluminium med fotstödsplattor	2 971
126178	Fotkryss för HÅG Executive meeting modeller i matt svart aluminium med fotstödsplattor	1 448
126160-P	Fotkryss för HÅG Executive meeting modeller i polerad aluminium med fotstödsplattor	2 827
113162	Fotkryss för HÅG Conventio 9512, 9522, HÅG Conventio Wing 9812, 9822, 9832 i svart plast	904
113163	Fotkryss för HÅG H03 i svart plast	904
113940	Fotkryss för HÅG Futu i svart plast	903
113016	Fotkryss i svart plast för HÅG Capsico Puls	735
126172-2	Fotkryss till HÅG Creed/Capisco/Capisco Puls i silver (exkl. hjul)	1 146
126172-1	Fotkryss till HÅG Creed/Capisco/Capisco Puls i svart (exkl. hjul)	1 146
126172-3	Fotkryss till HÅG Capisco/HÅG Capisco Puls i vit aluminium (exkl. hjul)	1 146
126172-P	Fotkryss till HÅG Creed/Capisco/Capisco Puls i polerad aluminium (exkl. hjul)	2 587
126164-2A	Fotkryss till HÅG SoFi Comm., silver, 4-bent fotkryss med mjuka glidfötter	1 202
126164-1A	Fotkryss till HÅG SoFi Comm., svart, 4-bent fotkryss med mjuka glidfötter	1 202
126164-3A	Fotkryss till HÅG SoFi Comm., vitt, 4-bent fotkryss med mjuka glidfötter	1 202
126164-PA	Fyrbent fotkryss för HÅG Executive meeting/SoFi Comm i polerad aluminium med hårda glidfötter för mjuka golv	2 149
126165-2A	Fotkryss till HÅG SoFi Comm., silver, 4-bent fotkryss med hårda glidfötter	1 202
126165-1A	Fotkryss till HÅG SoFi Comm., svart, 4-bent fotkryss med hårda glidfötter	1 202
126165-3A	Fotkryss till HÅG SoFi Comm., vitt, 4-bent fotkryss med hårda glidfötter	1 202
126165-PA	Fotkryss till HÅG SoFi, i polerad aluminium, fotkryss med glidfötter till mjuka golv	2 149
126176-2	Fotkryss till HÅG SoFi/HÅG Futu/HÅG SoFi Comm. i silver (exkl. hjul)	1 359
126176-1	Fotkryss till HÅG SoFi/HÅG Futu/HÅG SoFi Comm. i svart (exkl. hjul)	1 359
126176-3	Fotkryss till HÅG SoFi/HÅG SoFi Comm. i vitt (exkl. hjul)	1 359
126173-P	Fotkryss till HÅG SoFi/HÅG Futu/HÅG SoFi Comm. i polerad aluminium (exkl. hjul)	1 750
126185-1	Fotkryss till HÅG Tion i svart (exkl. hjul)	916
126185-2	Fotkryss till HÅG Tion i silver (exkl. hjul)	916
126185-3	Fotkryss till HÅG Tion i vitt (exkl. hjul)	916
126185-7	Fotkryss till HÅG Tion i Moss Grey (exkl. hjul)	916
126185-5	Fotkryss till HÅG Tion i Blush Rose (exkl. hjul)	916
126184-P	Fotkryss till HÅG Tion i polerad aluminium (exkl. hjul)	1 612
126184-9	Fotkryss till HÅG Tion i tumlad aluminium (exkl. hjul)	1 216

25 % rabatt ska dras av på angivna priser

Art.nummer	Universalhjul för mjuka golv och för hårda golv (pris per hjul)	Pris
125177	Hjul Ø65 mm, mjuka hjul till hårda golv, svarta	94
125177-D	Hjul Ø65 mm, mjuka hjul till hårda golv, gråa	94
125189	Hjul Ø65mm HÅG Tion, för hårda och mjuka golv, svarta	94
Art.nummer	Hjul för hårda underlag	Pris
125108	Hjul Ø50 mm, för hårda golv, svarta	94
Art.nummer	Hjul för mjuka golv	Pris
125104	Hjul Ø50 mm, för mjuka golv, svarta	94
125178	Hjul Ø65 mm, för mjuka golv, svarta	94
Art.nummer	Glidfot	Pris
125182	Glidfötter för fotkryss	63
113846	Glidfötter HÅG Conventio och HÅG Conventio Wing	18
113927	Glidfot för HÅG SoFi Comm.	16
Art.nummer	Filtassar för konferens-/besöksstolar	Pris
125186	Filtassar för HÅG Conventio och HÅG Conventio Wing	39
125172	Fram- och bakben HÅG Creed 6071 - alu.ben, HÅG Conventio och HÅG Conventio Wing	16
125179	Glidfötter (22mm) för HÅG Excecutive meeting och HÅG SoFi Comm, HÅG Futu Comm, med fyrarmat fotkryss	16
Art.nummer	Armstöd HÅG SoFi	Pris
133539-2D	Armstöd HÅG SoFi, justerbar i ljugrå plast med mjuk topp och båge i silverlackad aluminium	2161
133539-1A	Armstöd HÅG SoFi,justerbar i svart plast med mjuk topp och båge i svartlackerad aluminium	2161
133539-3D	Armstöd HÅG SoFi, justerbar i ljusgrå plast med mjuk topp med båge i vitlackad aluminium	2161
133539-PA	Armstöd HÅG SoFi, justerbar i svart plast med mjuk topp och båge i polerad aluminium	3761
133539-2	Armstöd HÅG SoFi, justerbar i silverlackad aluminium med mjuk topp	2530
133539-1	Armstöd HÅG SoFi, justerbar i svartmålad alum.med mjuk topp	2530
133539-3	Armstöd HÅG SoFi, justerbar i vitlackerad aluminium med mjuk topp.	2530
133539-P	Armstöd HÅG SoFi, justerbar i polerad aluminium med mjuk topp	4097
	- Extra tillägg för HÅG SlideBack	473
	- Extra tillägg för 3D	448
	- Extra tillägg för lädertopp	826
Art.nummer	Armstöd HÅG Tion	Pris
133575-1	Armstöd HÅG Tion, Black	1091
133575-2	Armstöd HÅG Tion, Silver	1091
133575-3	Armstöd HÅG Tion, White	1091
133575-7	Armstöd HÅG Tion, Moss Grey	1091
133575-5	Armstöd HÅG Tion, Blush Rose	1091
133575-P	Armstöd till HÅG Tion, Polished	1852

25 % rabatt ska dras av på angivna priser

Art.nummer	Armstöd HÅG Tion								Pris
133575-9	Armstöd HÅG Tion, Tumbled								1549
Art.nummer	Armstöd HÅG Creed								Pris
133299-1A	Armstöd HÅG Creed, justerbara, svart								1312
133299-2A	Armstöd HÅG Creed, justerbara, silver								1312
133300-1A	Armstöd HÅG Creed, justerbar med HÅG SwingBack, svart								2530
133300-2A	Armstöd HÅG Creed, justerbara med HÅG SwingBack, silver								2530
133333-1A	Armstöd till HÅG Creed 6071 och 6172, svarta								1093
133333-2A	Armstöd till HÅG Creed 6071 och 6172, silver								1093
AR217	- Extra tillägg för armstöd med 3D-top								1081
Art.nummer	Armstöd								Pris
133448-BB	Armstöd Basic för HÅG Executive arbetsstolar, svart								2329
133548-1A	Armstöd HÅG Executive arbetsstol, HÅG TiltDown, svart								5349
133548-PA	Armstöd HÅG Executive arbetsstol, HÅG TiltDown, polerad								5349
133453-2A	Armstöd HÅG Futu, justerbara silver								1207
133453-1A	Armstöd HÅG Futu, justerbar svart								1207
133322	Armstöd HÅG H03, justerbara svart								970
165232	Armstöd HÅG Conventio och HÅG Conventio Wing svart								524
Art.nummer	Huvudstöd komplett	①	②	③	④	⑤	⑥	⑦	
134188	Huvudstöd HÅG SoFi 7200, 7300	3 210	3 274	3 373	3 503	3 634	4 191	4 904	
134189	Huvudstöd HÅG SoFi mesh 7500	3 210	3 274	3 373	3 503	3 634	4 191	4 904	
134172	Huvudstöd HÅG Capisco 8106, 8107, 8126, 8127	2 834	2 893	2 980	3 094	3 211	3 704	4 333	
134191	Huvudstöd HÅG Tribute 9031	4 484	4 580	4 740	4 931	5 112	5 880	6 879	
134194	Huvudstöd HÅG Creed	3 024	3 087	3 179	3 302	3 426	3 951	4 623	
Art.nummer	Klädhängare								Pris
165256	Klädhängare, svart plast till HÅG SoFi 7500 mesh (kan ej kombineras med huvudstöd)								738
102340-B01	Klädhängare, svartbetsad trä till HÅG Excellence och HÅG Inspiration								Pris på förfrågan
168403-1A	Klädhängare, svart för HÅG Tribute 9031 med huvudstöd								803
168403-PA	Klädhängare, polerad för HÅG Tribute 9031 med huvudstöd								819
Art.nummer	Svankstöd								Pris
213184	Svankstöd HÅG Futu mesh								423
Art.nummer	Avtagbara täcken/avtagbar klädsel HÅG Executive	①	②	③	④	⑤	⑥	⑦	
108781	Huvudstöd Excellence och HÅG Inspiration 9231,9331				1 115		1 201	1 385	1 621
111546	Rygg, komplett, HÅG Tribute 9021, 9073	14 773	15 092	15 620	16 245	16 846	19 373	22 666	
111547	Rygg, komplett, HÅG Tribute 9031	13 414	13 701	14 181	14 750	15 295	17 589	20 579	
108853-ATG56100	Rygg, HÅG Excellence 9331 Paloma Soft							12 745	

25 % rabatt ska dras av på angivna priser

Art.nummer	Avtagbara täcken/avtagbar klädsel HÅG Executive	①	②	③	④	⑤	⑥	⑦
108852-ATG56100	Rygg, HÅG Excellence 9321 och 9373 Paloma Soft						12 398	
108005	Sits HÅG Tribute	1 734	1 772	1 834	1 979	2 337	2 688	3 145
108009	Sits, HÅG Excellence/Inspiration			1 456		1 857	2 135	2 498
146256	Sits, komplett, HÅG Tribute	2 577	2 632	2 725	2 944	3 473	3 993	4 671
146257	Sits komplett, HÅG Excellence/Inspiration			2 348		2 993	3 441	4 026
108779	Svankstöd HÅG Excellence och HÅG Inspiration			1 823		1 964	2 265	2 650

Art.nummer	Avtagbara täcken/avtagbar klädsel HÅG SoFi	①	②	③	④	⑤	⑥	⑦
111533	Huvudstöd HÅG SoFi	1 474	1 505	1 550	1 611	1 671	1 926	2 253
108975	Rygg HÅG SoFi 7200 (medium)	1 587	1 620	1 668	1 733	1 799	2 073	2 426
108974	Rygg HÅG SoFi 7300 (hög)	1 692	1 727	1 778	1 845	1 916	2 209	2 585
108976	Sits HÅG SoFi	1 877	1 915	1 972	2 049	2 127	2 451	2 867
108001	Svankstöds kudde fram HÅG SoFi 750x (mesh)	105	110	113	118	124	140	163
108002	Svankstöds kudde bak HÅG SoFi 750x (mesh)	105	110	113	118	124	140	163

Art.nummer	Avtagbara täcken/avtagbar klädsel HÅG Capisco	①	②	③	④	⑤	⑥	⑦
108706	Huvudstöd HÅG Capisco/ HÅG Creed	946	960	1 022	1 058	1 075	1 230	1 439
108803	Rygg HÅG Capisco alla modeller	1 628	1 660	1 711	1 777	1 842	2 126	2 488
108769	Sits HÅG Capisco 8105, 8106, 8107	1 578	1 612	1 660	1 726	1 788	2 063	2 414
108800	Sits HÅG Capisco 8126, 8127	2 132	2 176	2 241	2 328	2 415	2 786	3 260

Klädslar till HÅG Capisco passar modeller tillverkade efter 20050201

Art.nummer	Avtagbara täcken/avtagbar klädsel HÅG Capisco Puls	①	②	③	④	⑤	⑥	⑦
108037	Sits HÅG Capisco Puls, 8002 och 8020 (synliga sömmar)	1 363	1 392	1 441	1 487	1 543	1 774	2 077
108958	Dyna, HÅG Capisco Puls, 8001 och 8010	426	438	452	476	495	561	746

Art.nummer	Avtagbara täcken/avtagbar klädsel HÅG Tion	①	②	③	④	⑤	⑥	⑦
108035	Sits HÅG Tion	1 547	1 560	1 623	1 704	1 806	2 095	2 451
108036	Rygg HÅG Tion	1 291	1 303	1 356	1 423	1 508	1 750	2 048

Art.nummer	Avtagbara täcken/avtagbar klädsel HÅG Creed	①	②	③	④	⑤	⑥	⑦
108706	Huvudstöd HÅG Capisco/ HÅG Creed	946	960	1 022	1 058	1 075	1 230	1 439
108030	Rygg HÅG Creed 6002	1 294	1 320	1 360	1 413	1 466	1 692	1 979
108528	Ryggklädsel HÅG Creed 6003 (och gamla HÅG H05 5300)	1 978	2 019	2 079	2 160	2 241	2 584	3 023
108031	Rygg HÅG Creed 6004	1 360	1 389	1 431	1 486	1 541	1 778	2 080
108529	Rygg HÅG Creed 6005 (och gamla HÅG H05 5500)	2 090	2 133	2 197	2 281	2 366	2 731	3 194
108032	Rygg HÅG Creed 6006	1 398	1 428	1 470	1 526	1 584	1 826	2 136
108696	Rygg, HÅG Creed Comm. 6071, 6172	1 360	1 389	1 431	1 486	1 541	1 778	2 080
108029	Sits HÅG Creed (förutom 6056, 6071, 6172, SHORT)	1 423	1 451	1 494	1 551	1 611	1 858	2 174
108697	Sits, HÅG Creed Comm. 6071	1 423	1 451	1 494	1 551	1 611	1 858	2 174

25 % rabatt ska dras av på angivna priser

Art.nummer	Avtagbara täcken/avtagbar klädsel HÅG H05	①	②	③	④	⑤	⑥
108603	Huvudstöd, HÅG H05, 5400, 5600	1200	1224	1260	1310	1358	1568
108527	Rygg HÅG H05 5100	1948	1989	2048	2128	2207	2544
108515	Rygg HÅG H05 5200	1401	1431	1473	1531	1588	1832
108516	Rygg HÅG H05 5400	1419	1450	1492	1550	1609	1856
108517	Rygg HÅG H05 5600	1464	1494	1539	1600	1658	1912
108630	Rygg HÅG H05 5370	2038	2079	2142	2226	2309	2662
108632	Rygg HÅG H05 5470	1401	1431	1473	1531	1588	1832
108522	Sits HÅG H05	1401	1431	1473	1531	1588	1832
108631	Sits HÅG H05 5370, 5470	1050	1073	1102	1146	1189	1373

Art.nummer	Avtagbara täcken/avtagbar klädsel HÅG H04	①	②	③	④	⑤	⑥
108692	Rygg HÅG H04 4100 och 4200/ HÅG Creed 6002	1333	1360	1401	1456	1511	1741
108690	Rygg HÅG H04 4400 / HÅG Creed 6004	1401	1431	1473	1531	1588	1832
108691	Rygg HÅG H04 4600/ HÅG Creed 6006	1441	1470	1515	1572	1630	1880
108695	Rygg HÅG H04 4650	1500	1532	1577	1641	1700	1961
108869	Sits HÅG H04 4100	1441	1470	1515	1572	1630	1880
108870	Sits HÅG H04 4200, 4400, 4600/ HÅG Creed 6002, 6004, 6006	1464	1494	1539	1600	1658	1912
108871	Sits HÅG H04 4650	1517	1548	1593	1655	1717	1979

Art.nummer	Avtagbara täcken/avtagbar klädsel HÅG H03	①	②	③	④	⑤	⑥	⑦
108620	Rygg HÅG H03 330	1085	1107	1141	1185	1229	1417	1658
108615	Rygg HÅG H03 340	1120	1143	1178	1224	1270	1463	1712
108673	Sits HÅG H03 330, 340	1483	1514	1559	1619	1680	1937	2266
108619	Sits HÅG H03 350	1684	1717	1771	1837	1907	2201	2575

Art.nummer	Avtagbara täcken/avtagbar klädsel HÅG Celi	①	②	③	④	⑤	⑥	⑦	Pris
146273	Sits (inkl. skum), HÅG Celi 9140, 9160	1049	1155	1233	1305	1422	1591	2298	
108040	Rygg, HÅG Celi 9160	874	901	979	1194	1366	1965	2315	
146271	Rygg & Sits (inkl. skum), HÅG Celi 9160	1923	2056	2211	2500	2788	3556	4613	
108042	Sits i CeliKnit, HÅG Celi 9140, 9160								1233
108043	Rygg i CeliKnit, HÅG Celi 9160								979
146272	Rygg & Sits i CeliKnit, HÅG Celi 9160								2212
146275	Sits (inkl. skum), HÅG Celi 9240	1049	1155	1233	1305	1422	1591	2298	

Art.nummer	Avtagbara täcken/avtagbar klädsel HÅG Conventio	①	②	③	④	⑤	⑥	⑦
108728	Rygg HÅG Conventio 9510	1140	1163	1197	1244	1290	1487	1741
108730	Rygg HÅG Conventio 9511 och 9512	1218	1243	1279	1330	1379	1591	1861
108391	Rygg HÅG Conventio 9520	954	972	1002	1041	1079	1246	1458
108534	Rygg HÅG Conventio 9521 och 9522	1218	1243	1279	1330	1379	1591	1861
108729	Sits HÅG Conventio 9510	1333	1360	1401	1456	1511	1741	2035
108731	Sits HÅG Conventio 9511 och 9512	1419	1450	1492	1550	1609	1856	2172

25 % rabatt ska dras av på angivna priser

Art.nummer	Avtagbara täcken/avtagbar klädsel HÅG Conventio	①	②	③	④	⑤	⑥	⑦
108946	Sits HÅG Conventio 9520	1 333	1 360	1 401	1 456	1 511	1 741	2 035
108535	Sits HÅG Conventio 9521 och 9522	1 419	1 450	1 492	1 550	1 609	1 856	2 172

Art.nummer	Avtagbara täcken/avtagbar klädsel HÅG Conventio Wing	①	②	③	④	⑤
108872	Rygg HÅG Conventio Wing 9831 och 9832	1 085	1 107	1 141	1 185	1 229
108873	Sits HÅG Conventio Wing 9821, 9822, 9831, och 9832	1 013	1 035	1 064	1 106	1 147

Art.nummer	Övrigt	Pris
149146	Nedmonteringsverktyg för liftomat	742
149203	Nedmonteringsverktyg för diverse	237

Avtagbara klädslar finns till alla HÅG-stolar. Kontakta kundservice för support.

25 % rabatt ska dras av på angivna priser

Mått och vikt för HÅG arbetsstolar & mötesstolar

HÅG HÅG arbetsstolar är testade enligt EN 1335-1.

EN 1335 är en europeisk standard för arbetsstolar och gäller måtten på stolen, säkerhetskrav och säkerhetstester. Den europeiska standardens tester baseras på ett 8 h dagligt användande med en personvikt på upp till 110 kg.

HÅG konferensstolar är testade enligt EN 16139.

EN 16139 är en europeisk standard som specificerar kraven för säkerhet, motstånd och hållbarhet på alla typer av sittande som inte är för hemmet.

TABELLÖVERSIKT:

HÅG SoFi och HÅG Capisco

HÅG Capisco Puls, HÅG Futu och HÅG H03

HÅG Tion och HÅG Creed

HÅG executive collection

- HÅG Tribute
- HÅG Inspiration
- HÅG Excellence

MÄTPUNKTER:

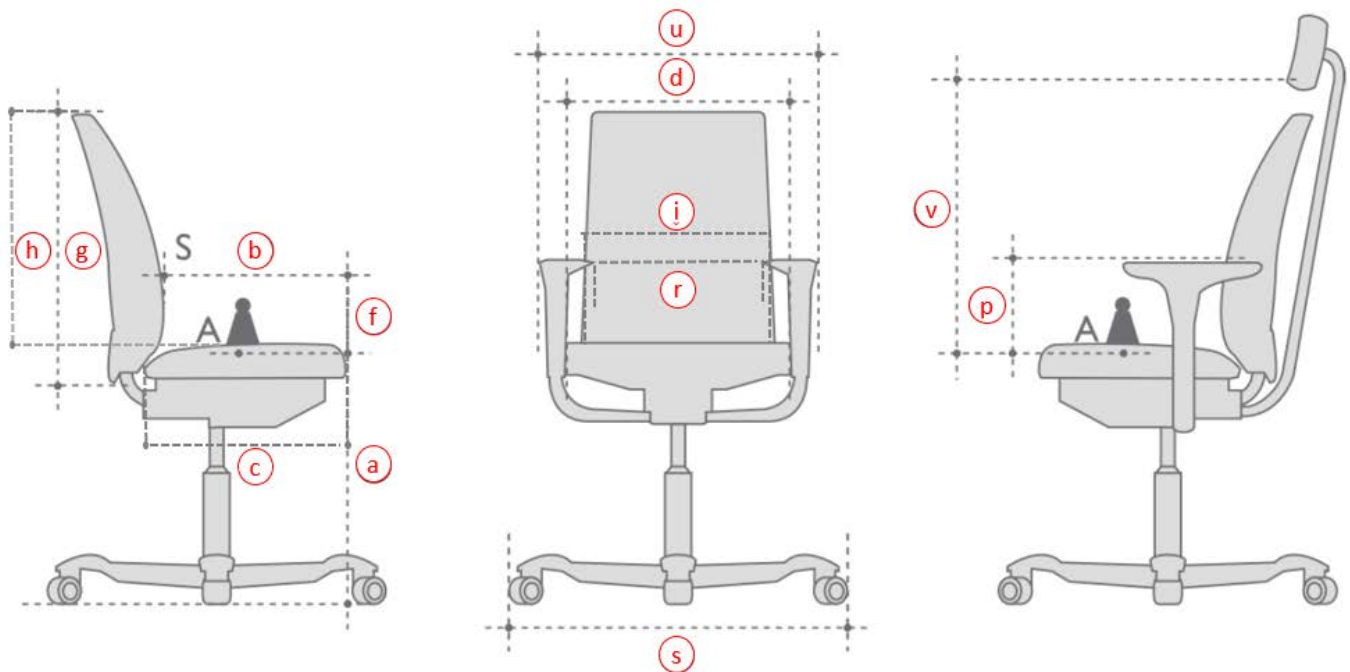

25 % rabatt ska dras av på angivna priser

		HÅG SoFi						HÅG Capisco				
Modeller:		task			meeting			HÅG Capisco 8105	HÅG Capisco 8106	HÅG Capisco 8107	HÅG Capisco 8126	HÅG Capisco 8127
		HÅG SoFi 7200	HÅG SoFi 7300	HÅG SoFi mesh 7500	HÅG SoFi comm 7202	HÅG SoFi comm 7302	HÅG SoFi mesh comm 7502					
Alla mått är i mm. Få avvikelser är specificerade												
Sitthöjd, uppmätt med 64 kg belastning	150 mm liftomat (a)	393- 541	393- 541	397- 546	393- 541	393- 541	397- 546					
	150 mm liftomat* (a)							380-515	417-547	417-547	417-547	417-547
	200 mm liftomat (a)	450- 640	450- 640	450- 640				445-630	470-655	470-655	470-655	470-655
	265 mm liftomat (a)							530-790	555-810	555-810	555-810	555-810
Sittdjup skjutbar (b)		386- 460	386- 460	393- 465	386- 460	386- 460	393- 465		335-390	335-390	335-390	335-390
Sittdjup (c)		443	443	446	443	443	446					
Sitsbredd (d)		451	451	448	451	451	448	470	470	470	470	470
Höjd på ryggens supportpunkt (S) över sitsen (f)		167- 228	167- 228	167- 234	167- 228	167- 228	167- 234		105-195	105-195	105-195	105-195
Höjd på ryggstödet (g)		608	708	725	708	708	725		460	460	460	460
Ryggstödet höjjustering (h)									390-480	390-480	390-480	390-480
Ryggstödet bredd (i)		442	442	467	442	442	467					
Ryggstödet lutning (grader)		31.5	31.5	30	24	24	24		16.8	16.8	16.8	16.8
Höjd på armstöd (p)		195- 307	195- 307	188- 299	195- 307	195- 307	188- 299					
Höjd på huvudstöd (v)		630- 835	630- 835	630- 835						555-785		555-785
Avstånd m. armstöden (r)		385- 520	385- 520	416- 554	385- 520	385- 520	416- 554					
Stolsbredd (u)		600- 715	600- 715	600- 715	600- 715	600- 715	600- 715		595	595	595	595
Neutral position (grader)		- 4	- 4	- 4	- 2	- 2	- 2		2	2	2	2
Gungutslag (grader)**		(12.9) - (-17.4)	(12.9) - (-17.4)	(13) - (-17)	(11) - (-13)	(11) - (-13)	(11) - (-13)		(2) - (-15)	(2) - (-15)	(2) - (-15)	(2) - (-15)
Diameter på fotkryss (s)		730	730	730	785	785	785	730	730	730	730	730
Stolvikt (kg)		17.3	17.5	17	16.2	16.7	15.7	7.5	14	15.5	14.5	15.5

* Enligt EN1335 Class A

** Gungutslag grader (framåt) - (bakåt)

Vänligen notera att måtten inte är exakta. Kan variera lite från stol till stol.

25 % rabatt ska dras av på angivna priser

		HÅG Capisco Puls				HÅG Futu			HÅG H03		
Modeller:		HÅG Capisco Puls 8001	HÅG Capisco Puls 8002	HÅG Capisco Puls 8010	HÅG Capisco Puls 8020	arbetsstol		meeting	HÅG H03 330	HÅG H03 340	HÅG H03 350
Alla mått är i mm. Få avvikelser är specificerade						HÅG Futu mesh 1100-S	HÅG Futu 1200-S	HÅG Futu mesh comm 1102-S			
Sitthöjd, uppmätt med 64 kg belastning	150 mm lift* (a)	365-500	375-515	392-525	392-525	398-551	398-551	398-551	412-551	412-551	412-551
	200 mm lift (a)	455-620	470-635	455-640	470-650	450-640	450-640		520-700	520-700	520-700
	265 mm lift (a)	540-770	555-785	540-795	555-805				548-783	548-783	548-783
Sittdjup skjutbar (b)				399-439	399-439	390-470	385-460	390-470	400-425	400-425	400-425
Sittdjup (c)		415	415	415	415	460	460	460	460	460	460
Sitsbredd (d)		460	460	460	460	460	460	460	420	420	445
Höjd på ryggens supportpunkt (S) över sitsen (f)				140-230	127-222	170-240	160-255		174-244	165-235	159-229
Höjd på ryggstödet (g)				399	399	600	600	600	300	410	425
Ryggstödet höjjustering (h)				381-471	381-471				336-406	336-406	458-528
Ryggstödet bredd (i)				470	470	370	554	370	400	400	410
Ryggstödet lutning (grader)				17.8	17.8	27	27	27	21.4	21.4	21.4
Höjd på armstöd (p)						164-264	164-264	164-264	171-281	171-281	171-281
Höjd på huvudstöd (v)											
Avstånd m. armstöden (r)						444-554	444-554	444-554	458	458	458
Stolsbredd (u)				565	565	610-715	610-715	610-715	630	630	630
Neutral position (grader)		- 3.8	- 3.8	- 3.8	- 3.8	- 4	- 4	- 4	0	0	0
Gungutslag (grader)**				(3.8) - (-19.2)	(3.8) - (-19.2)	(10.6) - (-17.6)	(10.6) - (-17.6)	(10.6) - (-17.6)	(12) - (-10)	(12) - (-10)	(12) - (-10)
Diameter på fotkryss (s)		73	73	73	73	730	73	785	686	686	686
Stolsvikt (kg)		7	7	11.1	11.1	16.2	15.3	16.2	12	12	13

* Enligt EN1335 Class A

** Gungutslag grader (framåt) - (bakåt)

Vänligen notera att måtten inte är exakta. Kan variera lite från stol till stol.

25 % rabatt ska dras av på angivna priser

		HÅG Tion					HÅG Creed							
Modeller:							arbetsstol						meeting	
Alla mått är i mm. Få avvikelser är specificerade		HÅG Tion 2100	HÅG Tion 2140	HÅG Tion 2160	HÅG Tion 2200	HÅG Tion 2240	HÅG Creed 6002	HÅG Creed 6003	HÅG Creed 6004	HÅG Creed 6005	HÅG Creed 6006	HÅG Creed 6056	HÅG Creed comm 6071	HÅG Creed comm 6172
Sitthöjd, uppmätt med 64 kg belastning	150 mm liftomat* (a)	408-542	408-542	408-542	408-542	408-542	395-535	395-535	395-535	395-535	395-535	405-545		405-545
	200 mm liftomat (a)	485-664	485-664	485-664	485-664	485-664	455-635	455-635	455-635	455-635	454-637	464-647		
	265 mm liftomat (a)						540-775	540-775	540-775	540-775	540-775	550-785		
Sittdjup skjutbar (b)		425	435	435	422	435	390-490	400-420	390-490	400-420	390-490	390-490		
Sittdjup (c)		425	435	435	422	435	425	425	430	425	425	445	430	430
Sitsbredd (d)		455	470	470	450	470	455	455	445	455	450	450	445	445
Höjd på ryggens supportpunkt (S) över sitsen (f)		240	240	240	240	240	170-226	170-226	170-228	170-226	170-239	170-239		
Höjd på ryggstödet (g)		251	251	257	253	253	455	475	510	555	585	590	510	510
Ryggstödet höjdjustering (h)							401-454	401-454	466-511	401-454	508-552	512-557		
Ryggstödet bredd (i)		464	464	464	464	464	390	388	385	388	385	385	385	385
Ryggstödet lutning (grader)		-5.7	-5.7	-5.7	-5.7	-5.7	20.3	20.3	19.1	20.3	20.4	20.4	22	22
Höjd på armstöd (p)		229	229	229	229	229	390-490	390-490	182-277	390-490	200-300	200-300		
Avstånd m. armstöden (r)		492	492	492	492	492	454-546		454-546		454-546	454-546		
Stolsbredd (u)		600	600	600	600	600								
Neutral position (grader)		-3	-3	-3	-3	-3	-1	-1	-1	-1	-1	-1	-5	-5
Gungutslag (grader)**		(7.4) - (-14)	(7.4) - (-14)	(7.4) - (-14)	(7.4) - (-14)	(7.4) - (-14)	(15) - (-16)	(15) - (-16)	(15) - (-16)	(15) - (-16)	(15) - (-16)	(15) - (-16)	(9) - (-13)	(9) - (-13)
Diameter på fotkryss (s)		620	620	620	620	620	730	730	730	730	730	730		730
Stolsvikt (kg)		10.9	10.9	11.1	13.7	13.2	13.3	15.7	17	18.6	19	19.5	10	9

25 % rabatt ska dras av på angivna priser

* Enligt EN1335 Class A

** Gungutslag grader (framåt) - (bakåt)

Vänligen notera att måtten inte är exakta. Kan variera lite från stol till stol.

		HÅG executive								
Modeller:		arbetsstol					meeting			
Alla mått är i mm. Få avvikelser är specificerade		HÅG Tribute 9021	HÅG Tribute 9031 (huvudstöd)	HÅG Inspiration 9221	HÅG Inspiration 9231	HÅG Excellence 9321	HÅG Excellence 9331	HÅG Tribute meeting 9073	HÅG Inspiration meeting 9273	HÅG Excellence meeting 9373
Sitthöjd, uppmätt med 64 kg belastning	150 mm lift* (a)	387-525	387-525	387-525	387-525	387-525	387-525	387-525	387-525	387-525
	200 mm lift (a)	460-640	460-640	460-640	460-640	460-640	460-640			
Sittdjup skjutbar (b)		390-508	390-508	390-508	390-508	390-508	390-508			
Sittdjup (c)		480	480	480	480	480	480	480	480	480
Sitsbredd (d)		460	460	460	460	460	460	460	460	460
Höjd på ryggens supportpunkt (S) över sitsen (f)		170-238	170-238	128-233	128-233	128-233	128-233	170-238	128-233	128-233
Höjd på ryggstödet (g)		740	740	923	1 203	923	1 203	740	923	923
Ryggstödet höjjustering (h)										
Ryggstödet bredd (i)		460	460	460	460	460	460	460	460	460
Ryggstödet lutning (grader)		28.3	28.3	28.3	28.3	28.3	28.3	26	27	27
Höjd på armstöd (p)		200-300	200-300	200-300	200-300	200-300	200-300			
Höjd på huvudstöd (v)			680-795		660-770		660-770	680-795		
Avstånd m. armstöden (r)		458-536	458-536	458-536	458-536	458-536	458-536	458-536	458-536	458-536
Stolsbredd (u)		495-675	495-675	495-675	495-675	495-675	495-675	495-675	495-675	495-675
Neutral position (grader)		- 3	- 3	- 3	- 3	- 3	- 3	- 4	- 4	- 4
Gungutslag (grader)**		(7) - (-18)	(7) - (-18)	(7) - (-18)	(7) - (-18)	(7) - (-18)	(7) - (-18)	(3) - (-13)	(4) - (-13)	(4) - (-13)
Diameter på fotkryss (s)		740	740	740	740	740	740	650	650	650
Stolsvikt (kg)		25	25	20	21.5	19.5	22	19.5	16	16.5

* Enligt EN1335 Class A

** Gungutslag grader (framåt) - (bakåt)

Vänligen notera att måtten inte är exakta. Kan variera lite från stol till stol.

25 % rabatt ska dras av på angivna priser

Mått och vikt för HÅG konferensstolar

HÅG konferensstolar är testade enligt EN 16139.

EN 16139 är en europeisk standard som specificerar kraven för säkerhet, motstånd och hållbarhet på alla typer av sittande som inte är för hemmet.

Alla mått är i mm. Om stolen kan justeras visar vi minimum och maximum mått.

Modell:	HÅG Celi		HÅG Conventio Wing						HÅG Conventio		
	9100/ 9140/ 9160	9200/ 9240	9811	9821	9831	9812	9822	9832	9510/ 9520	9511/ 9521	9512/ 9522
Sitthöjd (mm)	440	440	460	460	430				450	455	
Sitthöjd (150 mm lift) (mm)						365-511	365-511	365-511			375-509
Höjd på stol (mm)	810	810	900	900	900	850-1002	850-1002	850-1002	875	884	840
Sittdjup (mm)	415	415	415	415	415	410	410	410	435	455	450
Stolsdjup (mm)	515	515	590	590	590	595	595	595	605	627	625
Bredd sits (mm)	430	430	425	430	430	430	430	430	385	425	425
Bredd stol (mm)	500	500	510	510	510	465*	465*	465*	475	516	560
Ryggstödet lutning (grader)	14	14	14	14	14	14	14	14	14	14	14
Höjd på armstöd (mm)	230	230	245	245	245	245	245	245	230	230	230
Avstånd mellan armstöden (mm)	526	526	475	475	475	475	475	475	473	513	475
Neutral position (grader)	-3.5	-3.5	- 1	- 1	- 1	- 1	- 1	- 1	- 5	- 5	- 5
Gungutslag (grader)	(12) - (-12)	(12) - (-12)	(12) - (-11)	(12) - (-11)	(12) - (-11)	(12) - (-11)	(12) - (-11)	(12) - (-11)	(12) - (-11)	(12) - (-11)	(12) - (-11)
Diameter fotkryss (mm)						635	635	635			635
Stolsvikt (kg)	4.8	4.8	5.6*	5.6*	5.6*	7.7*	7.7*	7.7*	4.7	5.3	9.0

* Mått utan armstöd

Vänligen notera att måtten inte är exakta. Dom kan variera lite från stol till stol.

25 % rabatt ska dras av på angivna priser

Tester och certifikat

Modeller:	Ansi/Bifma (US)	EN 1335	EN 16139	GS (DE)	BS 5459 (GB)	NPR 1813 (NL)	EN 1729	ISO 1716 (Calorific value)
HÅG SoFi helklädd	Ja	Ja TYP A		Ja	Ja	Ja*		JA
HÅG SoFi mesh	Ja	Ja TYP A		Ja	Ja	Ja		
HÅG SoFi comm.	Ja		Ja	Ja				
HÅG Capisco	Ja	Ja TYP A	Ja**	Ja				JA
HÅG Capisco Puls	Ja	Ja TYP A	Ja**	Ja				JA
HÅG Tion		JA Typ B	Ja	Ja			Ja	
HÅG Futu solid	Ja	Ja TYP A		Ja	Ja	Ja*		JA
HÅG Futu mesh	Ja	Ja TYP A		Ja	P			
HÅG executive	Ja***	Ja*** TYP A (Ej HÅG Tribute) TYP B (HÅG Tribute)		Ja*** (Ej HÅG Tribute)	Ja*** (Ej HÅG Tribute)			
HÅG executive meeting	Ja***		Ja	Ja***				
HÅG Creed	P	Ja TYP A		Ja		P		JA
HÅG Creed comm.	Ja		Ja	Ja				
HÅG Celi			Ja	Ja				
HÅG H03	Ja	Ja TYPb		Ja				
HÅG Conventio	Ja		Ja (Ja ¹)	Ja (Ja ¹)				
HÅG Conventio Wing	Ja		(Ja ¹)	Ja			Ja	
HÅG skrivskiva	Ja		Ja	Ja				

1 Utan armstöd

() Modell med fotkryss

* Med 3D armstöd

**Modell 8001, 8002 och 8105

*** Gamla HÅG H09 modeller, nytt namn HÅG Executive

P = Pågående

25 % rabatt ska dras av på angivna priser

Miljöcertifikat

Miljöinformation	EPD (Environmental Product Declaration)	Key environmental indicators (från EPD, siffrorna innefattar produkten och dess emballage)			Svanen	GREENGUARD Gold	Möbelfakta (SE)
		Carbon footprint (kg CO ₂ -eq)	Total energiförbrukning (MJ)	Andelar återvunnet material			
HÅG SoFi 7300	Ja	67.76	1048.09	48.64 %		Ja	Ja
HÅG SoFi mesh 7500	Ja	62.38	964.39	47.59 %		Ja	Ja
HÅG Capisco 8106	Ja	44.05	693.28	57.33 %		Ja	Ja
HÅG Capisco Puls 8010	Ja	36.70	564.32	53.86 %		Ja	Ja
HÅG Tion	Ja	40.73	599.98	68.84 %	Ja*	Ja (PP skalmodeller)	
HÅG Futu mesh 1100	Ja	62.36	947.77	41.83%		Ja	Ja
HÅG Futu 1200	Ja	57.98	879.91	43.99 %		Ja	Ja
HÅG Inspiration 9231	Ja (utgått ny på gång)	86.2	1083	38 %		Ja	Ja
HÅG Creed 6004	Ja	60.81	933.88	45.59 %		Ja	Ja
HÅG Creed 6071	Nej					Ja	
HÅG H03 330	Nej	57.0	696	29 %		Ja	
HÅG Celi	Ja	13.13 (modell 9100) 12.19 (modell 9200)	218.56 (modell 9100) 269.11 (modell 9200)	76.15% (modell 9100) 48.40% (modell 9200)		Ja	
HÅG Conventio 9510	Nej		396			Ja	Ja (endast modell 9520)
HÅG Conventio Wing 9811	Nej		484			Ja	Yes

EPD (Environmental Product Declaration) är ett dokument som summerar en produkts miljöpåverkan. En EPD är baserad på hela livscykel (LCA). Kraven för hur en EPD ska göras finns specificerad i ISO 14025 standarden. Dessa standardiserings metoder säkrar att miljöinformationen kan jämföras mellan olika produkter oavsett tillverkare, region eller land.

GREENGUARD GOLD Indoor Air Quality Certification Program försäkrar att produkten som är designad att användas i offentliga miljöer och andra inomhusmiljöer möter upp till dom strikta krav som finns gällande kemiska utsläpp. Detta skapar en mer hälsosam inredning.

* Gäller för alla HÅG Tion modeller

P = Pending

25 % rabatt ska dras av på angivna priser

HÅG Fast

HÅG Fast är framtaget för att göra det enklare att välja modell, tyg och färg. Tabellen nedan visar HÅG Fast olika kombinationer. HÅG Fast kollektionen erbjuder leveranstid på endast 5–10 arbetsdagar (i mån av kapacitet) från fabrik efter att ordern är registrerad. Vänligen lägg till för transportdagar.

MODELL	TYGER/ FÄRGKODER									
	Xtreme Svart EXR009	Xtreme Grå EXR081	Select* Svart SC60999	Select* Grå SC60134	Nexus Svart NEX13	Nexus Grå NEX001	FutuKnit Svart FTU099/MEH099	FutuKnit Dusk FTU102/MEH102	Paloma Soft Svart ATG5610	
HÅG H03 330	●	●	●							
HÅG Creed 6002	●		●							
HÅG Creed 6003	●		●							
HÅG Creed 6005	●		●							
HÅG Creed 6006	●		●							
Headrest HÅG Creed	●		●							
HÅG Futu 1100 mesh							●	●		
HÅG Futu 1200 solid							●	●		
HÅG Capisco 8106	●	●	●	●					●	
HÅG Capisco 8107	●		●							
HÅG Capisco Puls 8010	●	●			●	●				
HÅG SoFi 7200	●		●							
HÅG SoFi 7300	●		●							
HÅG SoFi 7500	●		●							
Headrest HÅG SoFi	●		●							
HÅG Tribute 9021			●						●	
HÅG Tribute 9031			●						●	
HÅG Conventio 9510			●							

● = Finns tillgänglig som HÅG Fast

Vänligen notera: för att kunna erbjuda denna service till alla kunder finns det en begränsning på 10 stolar per kund per dag. För beställningar över 10 stolar vänligen kontakta kundservice för mer detaljer.

Viktigt att ni specificerar att din order är HÅG Fast. Under semester och högtider kan inte HÅG Fast levereras inom nämnda leveranstid. För mer information vänligen kontakta Flokk kundservice tel: 0380-55 53 80 eller e-post till order-se@flokk.com

25 % rabatt ska dras av på angivna priser

HÅG Fabrics and Colours (FutuKnit)

DEKORSÖMNAD

Dekorsöm gör det lilla extra med din stol. De 10 sömnadsfärgerna finns tillgängliga på alla textilier för följande HÅG stolar:

- HÅG Capisco modell 8105, 8106 och 8107
- Tillgänglig på alla HÅG SoFi modeller men enbart på sitsen på HÅG SoFi 7500 (med meshrygg).

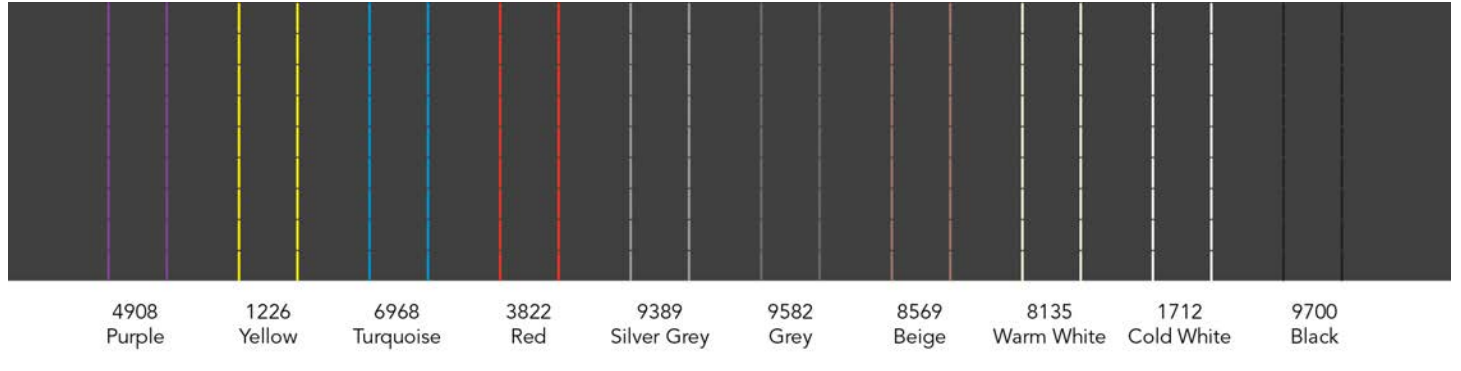

FUTUKNIT™ (CAMIRA) - PRISGRUPP BEROR PÅ VAL AV TYG

FutuKnit är en stickad textil som är specialdesignad för HÅG Futu och som är skräddarsydd för stolsryggen och sitsen. Den 3D formstickade textilen har goda elastiska egenskaper som naturligt anpassar sig efter ryggens kurvor, vikt och rörelser. Den formstickade textilen ger i samspel med den skumlösa tapetseringen maximalt utnyttjande av materialet, i tillägg till att onödiga sömmar försvinner. Tyget kan kombineras för att passa olika miljöer. Åtta eleganta och harmoniska FutuKnit-färger kan fås för rygg och sits.

Sammansättning: 100% polyester

Slitstyrka: FutuKnit mesh > 200. 000 Martindale / FutuKnit Solid > 70. 000 Martindale

Brandhårdighet: BS EN 1021: 1&2: 2006 (Cigarett & tändsticka), BS 7176 Låg risk, CA TB 117-2013

Gnidäkthet: 4-5/4-5 (Wet/Dry) (EN ISO 105x12)

Ljusäkthet: 6 (skala 1-8) (EN ISO 105-B02)

Noppning: 4-5 (BS EN ISO 12945-2)

Miljömärkt: EU Ecolabel, Oeko-Tex® Standard 100, 100% fri från tungmetaller, ISO 14001 certifierad företag

Design: Camira Technical Knitting team & Flokk Design team

Producerad i: UK

Rengörning & desinfektion: Tvättbar med blekmedel (för mer info följ Carmira's rengöringsguide - www.camirafabrics.com)

FutuKnit mesh (MEH) på rygg och solid (FTU) på ryggen eller sits & rygg av Camira Fabrics finns bara tillgängligt för HÅG Futu kollektionen.

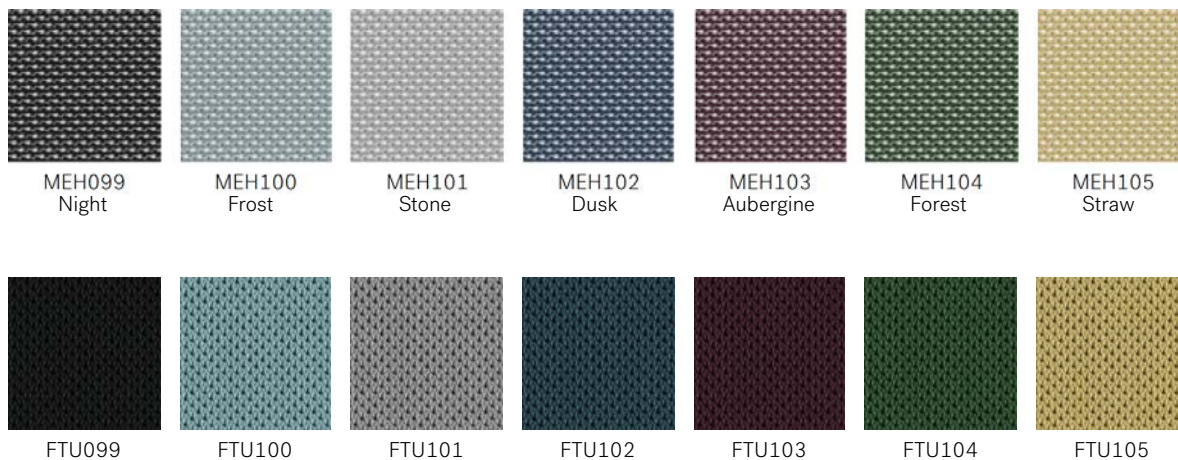

25 % rabatt ska dras av på angivna priser

HÅG Fabrics and Colours PLAST & METALL

HÅG TION



HÅG Tion - Focus collection



S = Standard
E = Extended

* Extra kostnad

** Färgen kan variera mellan batcher

HÅG CAPISCO PULS



Matching colours for
HÅG Capisco Puls

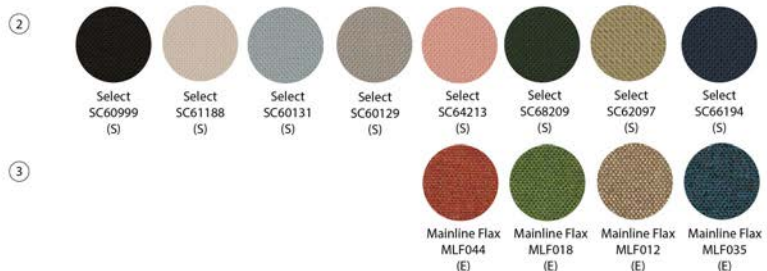

S = Standard
E = Extended

** FÄRGEN

KAN VARIERA MELLAN BATCHER

25 % rabatt ska dras av på angivna priser

HÅG CONVENTIO WING

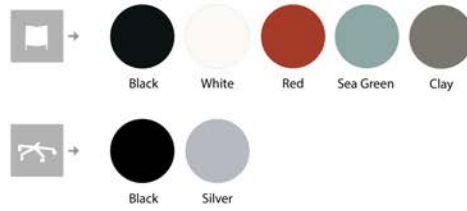

Matching colours for
HÅG Conventio Wing



S = Standard
E = Extended

25 % rabatt ska dras av på angivna priser

HÅG CELI



*) Raw finish: på grund av produktionsprocessen är linjer, repor och färgförändringar en naturlig del av denna finish

**) Färg kan variera mellan batcher och/ eller ha mindre visuella avvik på ytskiktet.

CELIKNIT (GABRIEL)

Celiknit är ett 3D stickat tyg, speciellt framtaget för att passa på rygg och sits på HÅG Celi plaststolar. Den har ett bekvämt uttryck med sin mjuka känsla. Stickningen är gjord av 100% återvunnen polyester i garn och fyllning. Designad med en alternerande fiskbensmönster var effekt spelar med ljus och djup. Färgområdet är främst monokromatiskt med vissa dämpade färgblandningar. Alla färger som matchar eller snyggt kombineras med HÅG Celi plast- och metallfärger. Dessa stickade lock är lätt avtagbara och utbytbara.

Komposition: 100% återvunnen polyester

Slitstyrka: 60000 Martindale (EN ISO 12947-2)

Brandhårdighet: BS EN 1021: 1-2 (Cigarett & tändsticka), CA TB 117-2013

Ljusäkthet: 8 (EN ISO 105-B02)

Gnidäkthet: 4-5/4-5 (Wet/Dry) (EN ISO 105X12)

Noppning: 5 (EN ISO 12945-2)

Miljöfakta: EU Ecolabel, 100% fri från tungmetaller och skadliga kemikalier, ISO 14001 certifierat företag

Design: Gabriel Design team, Gudrun Reikvam /Flokk Design team

Producerad i: Lithuania

Rengöring : Professionell kemtvätt (för mer information följ Gabriels renhållnings råd: Gabriel_ Stain_guide_Shapeknit- www.gabriel.dk)

CLK70999 (Black) & 70770 (Crowberry) = S

CLK70220 (Harvest), 70450 (Chestnut), 70660 (Blueberry) & 70870 (Moss) = E

Standard Collection - normal leveranstid från fabrik 10-15 arbetsdagar.

E=Extended Collection - utökad leveranstid från fabrik 25-30 arbetsdagar.

För större beställningar, vänligen kontakta kundtjänst för leveransinformation.

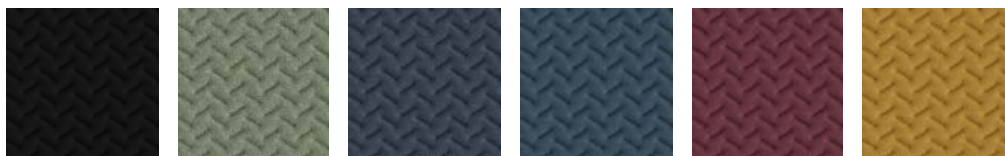

CLK70999

CLK70870

CLK70770

CLK70660

CLK70450

CLK70220

25 % rabatt ska dras av på angivna priser

HÅG SOFI

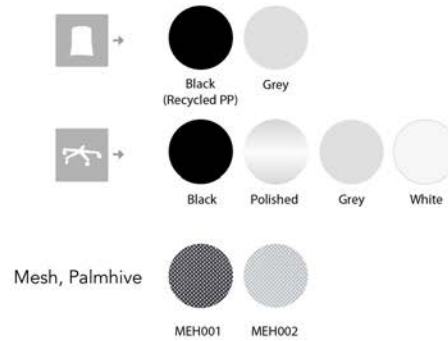

MESH (PALMHIVE) - PRISGRUPP DEPENDS ON CHOICE

Ett finstickat och förstärkt meshtyg där man har använt ett innovativt garn för att ge ökad styrka. Detta ger en utmärkt komfort, support och ett fint uttryck. Dess struktur är mjuk och betryggande med en lätt transparent effekt. Meshen finns i svart och ljusgrå. Enkel att kombinera med många tyger och färger från vår Standard kollektion.

Sammansättning: 100% polyester

Slitstyrka: 150 000

Brandhårdighet: BS EN 1021: 1 -2: 2014

Ljusåktethet: 5 (EN ISO 105-B02)

Gnidåktethet: 4/4 (Wet/Dry) (EN ISO 105X12)

Noppning: 4-5 (EN-ISO 12945-2)

Miljömärkt: Oeko-Tex® Standard 100

Producerad i: UK

Mesh av Palmhive finns bara tillgänglig för ryggen på HÅG SoFi 7500 och 7502

25 % rabatt ska dras av på angivna priser

HÅG Standard fabrics & colour collection

10 års garanti som standard och 5 års garanti på 24-timmars sittande. Flokks standardkollektion är vår standardkollektion av tyger, skinn och övrigt material. Kollektionen har designats för att ta fram det bästa i deras visuella och funktionella kvaliteter. Alla tyger och skinn i vår standardkollektion är av hög kvalitet. Vi erbjuder korta leveranstider och ett brett sortiment. Vi ställer dessutom höga och strikta miljökrav på alla våra material. Underhåll: För att förlänga livstiden på tygerna rekommenderar vi underhåll av tyget genom regelbunden dammsugning med möbelmunstycke eller använd en ren trasa eller svamp som är lätt fuktad med ljummet rent vatten. Leveranstid från fabrik är 10-15 arbetsdagar efter att ordern har registrerats. Transporttid tillkommer.

CURA (GABRIEL) - PRISGRUPP 1

Cura är ett tvåfärgat tyg tillverkat av 98% återvunnen polyester efter konsumenten. Den har en matt, något ojämn och naturlig textur där de mörka, underliggande grå fibrerna skapar en diskret men livlig melange-effekt. Hög hållbarhet och tøjbarhet och dess mjuka, voluminösa touch gör Cura lämplig för både kontors- och loungemöbler.

Komposition: 98% återvunnen polyester efter konsument, 2% polyester

Slitstyrka: 100 000 Martindale (EN ISO 12947-2)

Brandhårdighet: BS EN 1021: 1-2, BS 5852 0&1, CA TB 117-2013, ASTM E 84 Klass I

Ljusåktethet: 5-8 (EN ISO 105 - B02)

Gnidåktethet: 4-5/4-5 (VÅT/Torr) (EN ISO 105X12)

Noppning: 4-5 (EN ISO 12945-2)

****Miljöfakta:** ** EU Ecolabel, Oeko-Tex® Standard 100, Innehåller inga flamskyddskemikalier, ISO 14001-certifierat företag

Design: Cenk Kivrikoglu

***Producerad i:** Litauen

Rengöring: Tvätt eller kemtvätt. Kan desinficeras med etanol och är blekreningsbar (För ytterligare information Följ Gabriels rengöringsriktlinjer - www.gabriel.dk)

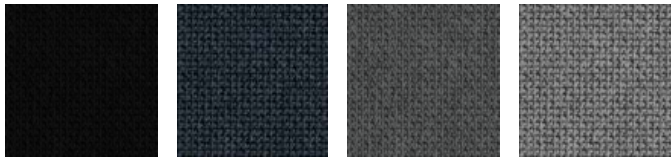

CU60999

CU66165

CU60109

CU60110

XTREME (CAMIRA) - PRISGRUPP 1

Xtreme är en crepe tyg gjort av 100% post-consumer polyester som kännetecknas av ett exceptionellt flamskydd. Materialets struktur ger en varierande, skinande glans.

Sammansättning: 100% post-consumer återvunnen polyester

Slitstyrka: 100 000 Martindale (EN ISO 12947-2)

Brandhårdighet: BS EN 1021: 1&2 (Cigarett & tändsticka), BS 7176 Low & Medium Hazard, BS 5852 Section 4 Crib 5, DIN 4102 B1, UNI 9175 Klass 1 IM, NFD 60-013

Ljusåktethet: 6 (ISO 105 - B04:1996)

**** Gnuggning fasthet**** 4/4 (Wet/Dry) (EN ISO 105x12)

Noppning: 5 (EN ISO 12945-2)

Miljömärkt: EU Ecolabel, Oeko-Tex® Standard 100, Indoor Advantage™ "Gold", inga metalliska färgämnen, ISO 14001 certifierad företag

Design: Camira Design Studio

Producerad i: UK

****Rengöring & desinfektion**** Tvättbar i upp till 60 C och kan rengöras med blekmedel (för mer information följ Camiras rengöringsguider - www.camirafabrics.com)



EXR009

EXR081

EXR145

25 % rabatt ska dras av på angivna priser

SELECT (GABRIEL) - PRISGRUPP 2

Select är ett klassiskt ulltyg med en tätväv relief struktur, kombinerar mjukhet, stretch och hållbarhet. Dess tydliga struktur ger hela palettens färger ett inspel av ljus och skugga samt ett djup.

Sammansättning: 85% New Zeeland ull, 15% polyamide

Slitstyrka: 200 000 Martindale (EN ISO 12947-2)

Flamsäkerhet: BS EN 1021: 1&2, BS 5852 0&1, BS5852 Crib 5, CA TB 117-2013. Förväntas klara: IMO MSC 307(88) Annex 1 part 8/MED registration IMO

Ljusåktthet: 5-8 (EN ISO 105 - B02)

Gnuggning fasthet: 4-5/4-5 (Wet/Dry) (EN ISO 105x12)

Noppning: 4 (EN ISO 12945-2)

Miljömärkt: EU Ecolabel, Oeko-Tex® Standard 100, 100% fri från tungmetaller, ISO 14001 certifierat företag.

Design: Cenk Kivrikoglu

Producerad i: Litauen

****Rengöring:**** Professionell kemtvätt (för mer information följ Gabriel's rengöringsguider - www.gabriel.dk)



CAPTURE (GABRIEL) - PRISGRUPP 3

Capture är ett lätt tovat och flerfärgat ulltyg som kombinerar mjukhet, stretch och styrka. Den blandar ljusa och mörka färger för att skapa ett fint mönster i subtila nyanser med fyllighet och djup i designen.

Sammansättning: 85% Nya Zeeländsk ull, 15% polyamide

Slitstyrka: 200 000 Martindale (EN ISO 12947-2)

Brandhårdighet: BS EN 1021: 1&2, BS 5852 Part 1 0,1 (Cigarette & match), CA TB 117-2013 Class Uno UNI 9175 Class 1 IM

Ljusåktthet: 5-7 (EN ISO 105-B02)

Gnidåktthet: 4-5/4-5 (Wet/Dry) (EN ISO 105X12)

Noppning: 4-5 (EN-ISO 12945-2)

Miljömärkt: EU Ecolabel, Oeko-Tex® Standard 100, 100% fri från tungmetaller, SO 14001 certifierat företag.

Design: Cenk Kivrikoglu

Producerad i: Litauen

Rengöring: Professionell städning (för mer info följ Gabriel's rengöringsguide - www.gabriel.dk)

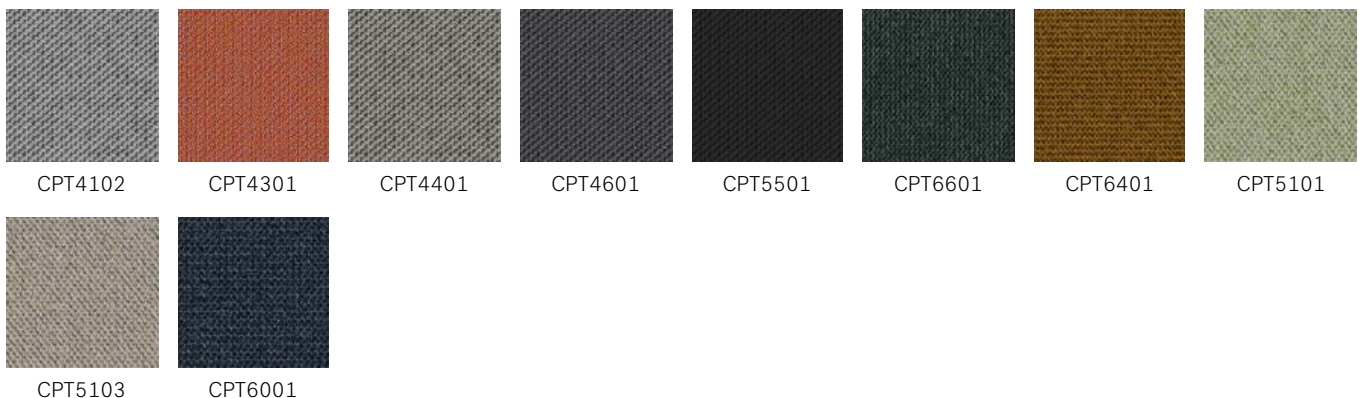

25 % rabatt ska dras av på angivna priser

FOCUS (GABRIEL) - PRISGRUPP 3

Focus är ett vävt filttyg tillverkat av 100% långhäftad kamull. Den har en ultramjuk och satinkänsla i kombination med hög hållfasthet erhållen genom användning av högkvalitativt borstat ullgarn samt noggranna produktionsprocesser. Förutom hög hållbarhet noppas tyget inte och kommer att förbli attraktivt över tiden oavsett slitage.

Komposition: 100% New Zealand ull

Slitstyrka: 100 000 Martindale (EN ISO 12947-2)

Brandhårdighet: BS EN 1021: 1-2 (Cigarett & tändsticka), BS 5852 Part 1 0.1 Cigarett och tändsticka, CA TB 117-2013, Class Uno UNI 9175 Class 1 I EMME, ÖNORM A33800-B1-B33825-Q1UK, AM 18 - NF D 60-013-(endast för tyg)

Ljusäktethet: 5-7 (EN ISO 105-B02)

Gnidäktethet: 4-5/4-5 (Wet/Dry) (EN ISO 105X12)

Noppning: 4 (EN ISO 12945-2)

Miljöfakta: EU Ecolabel, 100% fri från tungmetaller och skadliga kemikalier, biologiskt nedbrytbar, Oeko-Tex® Standard 100, ISO 14001 certifierat företag

Design: Inger Mosholt Nielsen, colours Cenk Kivrikoglu

Producerad i: Litauen

Rengörning: Professionell kemtvätt (för mer information följ Gabriels rengörings guide - www.gabriel.dk)

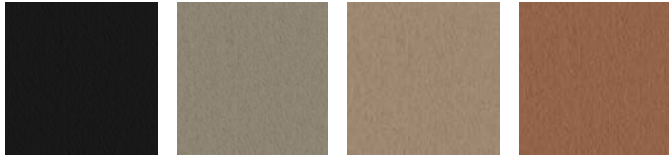

FC60999

FC61042

FC61039

FC61036

FOCUS MELANGE (GABRIEL) - PRISGRUPP 3

Focus Melange är ett vävt filttyg av 100% långhäftande worsted ull. Den har en ultramjuk och satin touch i kombination med hög hållfasthet som erhålls genom användning av högkvalitativt worsted ullgarn och noggranna produktionsprocesser. Förutom hög hållbarhet, noppas inte tyget och kommer att förbli attraktivt över tid oavsett slitage. Den lika stora tjockleken mellan varp- och aktergarnet ger ett harmoniskt och symmetriskt melangefärguttryck.

Komposition: 100% New Zealand ull

Slitstyrka: 100 000 Martindale (EN ISO 12947-2)

Brandhårdighet: BS EN 1021: 1-2 (Cigarette & match), BS 5852 Part 1 0.1 Cigarette and match, CA TB 117-2013, Class Uno UNI 9175 Class 1 I EMME, ÖNORM A33800-B1-B33825-Q1UK

Ljusäktethet: 5-7 (EN ISO 105-B02)

Gnidäktethet: 4-5/4-5 (Wet/Dry) (EN ISO 105X12)

Noppning: 4 (EN ISO 12945-2)

Miljöfakta: EU Ecolabel, 100% fria från tungmetaller och skadliga kemikalier, biologiskt nedbrytbara, Oeko-Tex® Standard 100, ISO 14001 certifierat företag

Design: Inger Mosholt Nielsen, färger Cenk Kivrikoglu

Producerad i: Litauen

Rengöring: Professionell kemtvätt (För ytterligare information följ Gabriels rengöringsriktlinjer - www.gabriel.dk)



FCM60308

FCM60310

FCM60900

FCM61240

FCM68247

25 % rabatt ska dras av på angivna priser

NEXUS (CAMIRA) - PRISGRUPP 3

Nexus är en polyesterväv med en tvådimensionell stretch och en nålsticksprickig designeffekt.

Sammansättning: 100% polyester

Slitstyrka: > 100 000 Martindale (EN ISO 12947-2)

Brandhärdighet: BS EN 1021: 1&2 (Cigarett och tändsticka), BS 7176 Low Hazard, UNI 9175 Class 1 IM

Ljusäkthet: 5 (EN ISO 105 - B02)

Gnidäkthet: 4/4 (Wet/Dry) (EN ISO 105X12)

Noppning: 4/5 (EN ISO 12945-2)

Miljömärkt: Oeko-Tex® Standard 100, 100% fri från tungmetaller, ISO 14001 certifierad företag

Design: Camira Design Studio

Producerad i: Spanien

**Rengöring & desinfektion ** Tvättbar i upp till 60 C och kan tvättas med blekmedeländ (För mer info följ Camiras rengöringsguide - www.camirafabrics.com)



NEX001

NEX011

NEX013

NEX007

NOTE (GABRIEL) - PRISGRUPP 3

Note är ett mjukt och glänsande med en klassisk satinstuktur. Dess slanka design förhöjer möblernas form och ger en skarp silhuett.

Sammansättning: 85% Nya Zeelands ull, 15% polyamid

Slitstyrka: 200 000 Martindale (EN ISO 12947-2)

Brandhärdighet: EN 1021 1&2, BS 5852 0&1, BS 5852 crib 5, IMO 307 (88) Annex 1 part 8, IMO MSC 307(88) Annex 1 part 8, CA TB 117-2013

Ljusäkthet: 5-8 (EN ISO 105-B02)

Gnidäkthet: 4/4-5(Wet/Dry) (EN ISO 105x12)

Noppning: 4 (EN ISO 12945-2)

Miljömärkt: EU Ecolabel, Oeko-Tex® Standard 100, 100% fri från tungmetaller. Fabriksprocess - i enighet med ISO 14001

Design: Inger Mosholt Nielsen

Producerad i: Litauen

Rengöring:Professionell städning (för ytterligare information se Gabriels rengöringsguide - www.gabriel.dk)

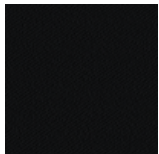

NT60999

25 % rabatt ska dras av på angivna priser

OCEANIC (CAMIRA) - PRISGRUPP 3

Oceanic är tillverkat av 100% återvunnet polyestergarn post-consumer där 90% skapas av plastflaskor efter konsument som avleds från deponi och 10% är återvunnen marinplast (från marint skräp). Det är ett tyg som fötts ur SEAQUAL Initiative utformat för att bekämpa havsplastföroreningar och uppnå en avfallsfri miljö. Oceanic har en tvåfärgad diagonal struktur med en matt yta och mjuk beröring.

Komposition: 100% post-consumer återvunnen polyester, inklusive 50% SEAQUAL garn

Slitstyrka: >100 000 Martindale (EN ISO 12947-2)

Brandhårdighet: BS EN 1021: 1-2 (Cigarette & match), BS 7176 Low, BS 7176 Medium Hazard med EnviroFlam5, CA TB 117-2013

Ljusåktthet: 5 (EN ISO 105 - B02: 2013)

Gnidåktthet: 4/4 (Wet/Dry) (EN ISO 105X12)

Noppning: 4 (EN ISO 12945-2)

Miljöfakta: EU Ecolabel, Oeko-Tex® Standard 100, Indoor Advantage™ "Gold", icke-metalliska färgämnen, ISO 14001 certified company.

Design: Camira Design Studio

Producerad i: UK

Rengöring & desinfektion: Tvättbar vid 60 ° C och blekmedel ren (För ytterligare information följ Camiras rengöringsriktlinjer - www.camirafabrics.com)



OCI012

OCI011

OCI014

OCI008

OCI001

PUXX 1 (ONIRO) - PRISGRUPP 3

Puxx 1 är ett slätt polyuretanläder med en mjuk touch som är lätt att rengöra och desinficera. Det är 100% vattentätt, antibakteriellt och svampdödande och resistent mot blod och urin. Att vara stark, hållbar och lätt att underhålla gör den väl lämpad för miljöer med höga rengöringskrav.

Komposition: Coating: 100% Polyurethan med en bomull/polyester backing.

Slitstyrka: 300 000 Martindale (EN 530-2 (2010))

Brandhårdighet: BS EN 1021: 1-2 (Cigarette & tändsticka), CA TB 117-2013, BS 5852:2006 Crib 5, IMO 2010 FTP Code Annex 1 part 8

Ljusåktthet: 6-7 (EN ISO 105-B02)

Gnidåktthet: 4-5/4-5 (Wet/Dry) (EN ISO 105X12.2016)

Miljöfakta: Oeko-Tex® Standard 100, 100% fri från tungmetaller och skadliga kemikalier. ISO 14001 certifierat företag

Design: Oniro Design team

Producerad i: Belgien

Rengörning: Alkohol, väteperoxid & klorlösningar. Använd aldrig lösningsmedel. För mer info kontakta leverantör www.oniro.com

PUxx 1 är ej tillgänglig för HÅG Conventio modeller 9510/9511.

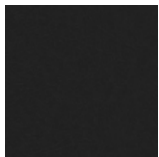

PU215816

25 % rabatt ska dras av på angivna priser

ILLUSION (NEVOTEX) - PRISGRUPP 4

Illusion är ett motståndskraftigt syntetiskt läder med en polyuretan (PU) beläggning på en bomullsunderlag som är lätt att hålla rent. Den har en halvmatt yta med en mjukt kornad struktur och rekommenderas att användas i miljöer med höga rengöringskrav.

Komposition: Coating: 100% Polyurethane, Backing: 100% Cotton

Slitstyrka: 500 000 Martindale (EN ISO 5470-2:2003)

Brandhärdighet: BS EN 1021: 1-2 (Cigarett & tändsticka), CA TB 117-2013, BS 5852:2006 Crib 5, DiN 4102-1B2:1998 (B2), IMO 2010 FTP Code Annex 1 part 8

Ljusåktethet: >7 (EN ISO 105-B02)

Gnidåktethet: 4-5/4-5 (Wet/Dry) (EN ISO 105X12.2016)

Ytmotstånd: 4-5 (EN12720)

Miljöfakta: Oeko-Tex® Standard 100, 100% fri från tungmetaller och skadliga kemikalier, ISO 14001 certifierat företag

Design: Nevotex Design team

Producerad i: Belgien

Rengörning: Alkohol (75%),väteperoxid & klor. För specifika rekommendationer vänligen kontakta www.nevotex.com



ILU110

SIRDAL (GU) - PRISGRUPP 4

Sirdal är en del av 100% Norsk ulls trio Sirdal, Suldal och Setesdal. Dessa tyger har en unikt kort resa genom alla delar av processen - 100% ren norsk ull tillverkad i Norge. Norsk ull med sin motståndskraft och hållbarhet visar sig genom dess tydliga strukturer som har en åkthet tillsammans med en chic och modern komfort.

Sammansättning: 100% Virgin norsk ull

Slitstyrka: 57 000 Martindale (EN ISO 12947-2)

Brandhärdighet: FTP code: IMO MSC 307(88) Annex 1 part 8

Ljusåktethet: 5-7 (EN ISO 105 - B02)

Gnidåktethet: 4/4-5 (Wet/Dry) (EN ISO 105x12)

Noppning: 3-4 (EN ISO 12947-2)

Miljömärkt: Lokalt producerad, 100% fri från tungmetaller, ISO 14001 certifierat företag

Design: GU design team/Ragnhild Nordhagen, Flokk Design team/Pernille Stoltze

Producerad i: Norge

Rengörning: Professionell städning (för mer info följ GU's guide - www.gu.no)

Sirdal är inte tillgänglig för HÅG Capisco Puls modeller 8001/8010.



SRD120

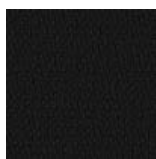

SRD190

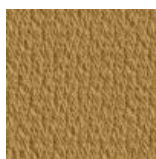

SRD320

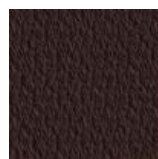

SRD480



SRD630



SRD730



SRD780



SRD960

25 % rabatt ska dras av på angivna priser

SULDAL (GU) - PRISGRUPP 4

Suldal är en del av 100% Norsk ulls trio Sirdal, Suldal och Setesdal. Dessa tyger har en unikt kort resa genom alla delar av processen - 100% ren norsk ull tillverkad i Norge. Norsk ull med sin motståndskraft och hållbarhet visar sig genom dess tydliga strukturer som har en äkthet tillsammans med en chic och modern komfort.

Sammansättning: 100% Vrgin norsk ull

Slitstyrka: 57 000 Martindale (EN ISO 12947-2)

Brandhärdighet: BS EN 1021: 1-2 (Cigarette & match), IMO FTP code 2010: Part 8

Ljusäktthet: 5-7 (EN ISO 105 - B02)

Noppning: 3-4 (EN ISO 12947-2)

Gnidäktthet: 4/4-5 (Wet/Dry) (EN ISO 105x12)

Miljömärkt: Lokalt producerad, 100% fri från tungmetaller, ISO 14001 certifierat företag

Design: GU Design Team/Ragnhild Nordhagen, Flokk Design Team/Pernille Stoltze

Producerad i: Norway

Rengörning: Professionell kemtvätt (för mer info se GU's rengöringsguide - www.gu.no)

Surdal är inte tillgänglig för HÅG Capisco Puls modeller 8001/8010.

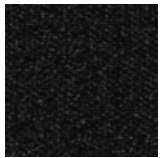

SUL180

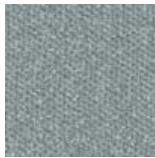

SUL810

STEELCUT TRIO 3 (KVADRAT) - PRISGRUPP 4

Steelcut Trio 3 är ett hårt borstat ull och polyamidvävt tyg, gjort med tre olika färgade garn. Färgerna och specialväven skapar en tredimensionell yta där färgerna ser ut att skifta beroende på vilken vinkel de ses ifrån.

Sammansättning: 90% ull, 10% polyamid

Slitstyrka: 100 000 Martindale (EN ISO 12947-2)

Brandhärdighet: BS EN 1021: 1-2 (Cigarette & match, AS/NZS 3837, Class 2, BS 5852 Crib 5, BS 5852 part 1, BS 5852 ignition source 3, DIN 4102 B2, ÖNORM B1/Q1,), IMO FTP Code 2010 Part 8, NF D 60 013, NFPA 260, UNI 9175 1IM, CA TB 117-2013

Ljusäktthet: 6-7 (EN ISO 1-8)

Gnidäktthet: 3-5/4-5 (Wet/Dry) (EN ISO 105x12)

Noppning: 4 (EN ISO 12945-2)

Miljömärkt: EU Ecolabel, 100% fri från tungmetaller, ISO 14001 certifierad företag, GREENGUARD Gold

Design: Frans Dijkmeijer, Giulio Ridolfo (uppdaterade färger)

Producerad i: UK

Rengörning: Professionell kemtvätt (för mer info följ Kvadrats rengöringsguide - www.kvadrat.dk)

Steelcut Trio 3 är inte tillgänglig för HÅG Capisco Puls modeller 8001/8010.

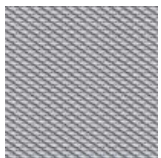

STT133

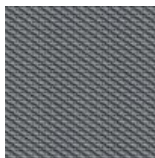

STT153

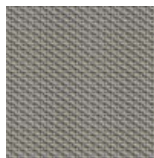

STT253



STT383



STT213

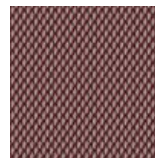

STT645

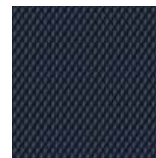

STT796



STT276

25 % rabatt ska dras av på angivna priser

STEELCUT 3 (KVADRAT) - PRISGRUPP 4

Steelcut 3 är ett enfärgat starkt kammat ull- och polyamidvävt tyg som kombinerar hållbarhet, mjuk touch och färgdjup. Konstruktionen skapar en tredimensionell yta som liknar små pyramider eller stålpunkter. Trots sin komplexa vävteknik har den ett enkelt och exakt uttryck.

Komposition: 90% borstad ny ull, 10% polyamide

Hållbarhet: 100 000 Martindale (EN ISO 12947-2)

Brandhårdighet: BS EN 1021: 1-2 (Cigarette & match, CA TB 117-2013, BS 5852 Crib 5 (with treatment), BS 5852 part 1, IMO FTP Code 2010 Part 8, NF D 60 013, NFPA 260, UNI 9175 1IM, ÖNORM B1/Q1, AS/NZS 3837 Class 2, ASTM E84 Class A Unadhered, ASTM 84 Class B Adhered

Ljusäkthet: 5 (EN ISO 105-B02)

Gnidäkthet: 3-5/4-5 (Wet/Dry) (EN ISO 105X12)

Nopning: 3-4 (EN ISO 12945-2)

Miljöfakta EU Ecolabel, 100% fri från tungmetaller, ISO 14001 certifierat företag, Greenguard Gold

Design: Frans Dijkmeijer, Giulio Ridolfo (uppdaterad färgställning)

Producerad i: United Kingdom

Renhållning: Professionell kemtvätt med tetrakloretylen, normal process (För mer info följ Kvadrat´s renhållningsgruide - www.kvadrat.dk)

Steelcut Trio 3 är inte tillgänglig för HÅG Capisco Puls modeller 8001/8010.

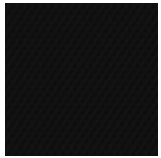

STT190

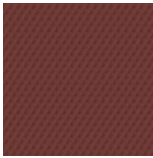

STT655

PALOMA SOFT (WOLLSDORF) - PRISGRUPP 6

Semianilinskinns av hög kvalitet. Alla våra standardfärger från Paloma har en speciell finish som tillför en extra mjuk känsla av lädret. Den har utmärkt friktion och andnings egenskaper. Ytan kan uppvisa små ärr eller märken som är resultatet av bl.a insektsbett. Detta bekräftar att produkten är naturlig och att det är en del av dess karaktär.

Brandhårdighet: BS EN 1021: 1&2 (Cigarette & tändsticka), BS 5852 Crib 5, IMO MSC 307(88) Annex 1 part 8

Ljusäkthet: 6 (EN ISO 105-B02)

Gnidning: Vät 80/4 - Torr 1000/4 - Fuktig 50/4 - ISO11640

Finish vidhäftning: ≥ 2.5 N/CM - ISO 11644

Rivstyrka: ≥ 20 N DIN EN ISO 3377-1

Miljömärkt: behandlat utan användning av kromsalter. BlueAngel, ECO2L-certifierad, ISO 14001 certifierad företag

Producerad i: Österrike

** Djurens välbefinnande ** Alla hudar är biprodukter från kött- och mejeriindustrin, använder endast hudar från friska och oskadade djur. Följande europeiska standarder som ett minimum och "Fem friheter" för boskap enligt FAWC (Farm Animal Welfare) råd

Rengörning: Följ guiden för skinn hos vår leverantör

Paloma Soft är inte tillgänglig för HÅG Tion modell 2160 och HÅG Conventio Wing.



ATG55115

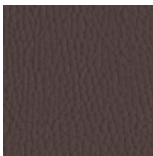

ATG55130

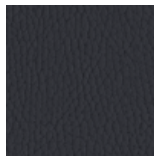

ATG55185

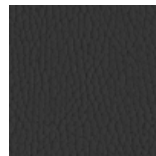

ATG56100

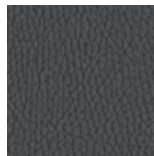

ATG55206

25 % rabatt ska dras av på angivna priser

ELMOSOFT (ELMO) - PRISGRUPP 7

Elmosoft är ett kromfritt halvnilinkornsläder av högsta kvalitet från skandinavisk boskap. Den är mjuk och följsam med en enastående komfort och hållbarhet. Synliga insektsbett och ärr från läkta sår bidrar till lädrets autentiska kvalitet och karaktär.

Brandhärdighet: BS EN 1021: 1-2 (Cigarette & match), BS 5852 Crib 5, CA TB 117-2013, DIN 4102 -1 (B1), IMO 2010 FTP Code Part 8 (IMO652), UNI 9175, Önorm B 3825, UNI 9175

Ljusäkthet: 6 (EN ISO 105-B02)

Gnidäkthet: Wet 80/4 - Dry 2000/4 - Sweat 50/4 - ISO 11640

Finish-vidhäftning: ≥ 2 N/cm - ISO 11644

Rivstyrka: ≥ 20 N/cm DIN 53329-A

Miljöfakta: 100% fri från tungmetaller, garvade utan att använda kromsalter, ISO 14001-certifierat företag, Ren vattengarvningsteknik med biologiskt vattenreningsverk och 100% CO₂-neutral på energi.

Djurskydd: Alla hudar är biprodukter från kött- och mejeriindustrin med spårbarhet tillbaka till gården, i enlighet med strikta bestämmelser om djurens välbefinnande i enlighet med nationella och internationella normer som de som utfärdats av Världshälsoorganisationen (6 djurskyddsfriheter)

Producerad i: Sverige

Rengöring: (Följ våra leverantörers riktlinjer - www.elmoleather.com)

Elmosoft är inte tillgängliga för HÅG Conventio Wing.



EL99999



EL33004

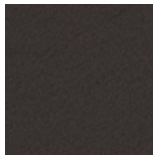

EL93068

25 % rabatt ska dras av på angivna priser

Curated Fabric & Colour Collection

FLOKK & KVADRAT CURATED COLLECTION

Flokk & Kvadrat Curated Collection är en noggran utvald kollektion av tyger och fäger som är utvalda för att tillföra fler val och inspirerande val för kunden. Kollektionen består av fyra olika sortiment av tyger i olika färger och texturer - varje med tydlig känsla och uttryck. Tygerna och färgernas mångfald reflekterar design och kvalitet och möter dom tekniska och miljökrav som finns för kontorsinredning och offentliga platser. För teknisk specefikation, produkt beskrivning och färgöversikt se hemsidan och färgkort.

Curated tyger och färger i prisgrupp 3:

- **Atlas:** 131, 461, 501, 531, 571, 671, 731, 781, 911, 981
- **Re-Wool:** 128, 198, 448, 458, 558, 568, 628, 648, 718, 758, 768, 858

Curated tyger och färger i prisgrupp 4:

- **Melange Nap:** 111, 171, 191, 211, 241, 371, 411, 521, 651, 751, 911, 951

Curated tyger och färger i prisgrupp 5:

- **Twill Weave:** 190, 280, 430, 530, 780, 940, 990

För mer information besök vår hemsida: [Flokk and Kvadrat curated Collection](#)



25 % rabatt ska dras av på angivna priser

Extended Fabric & Colour Collection

Med minimum 5 års garanti

Om du inte kan hitta det du söker i någon av våra Standard eller Curated kollektioner erbjuder vi ett omfattande urval i vår Extended collection. Vi erbjuder 10 års garanti på Xtreme, Cura, Oceanic, Focus, Focus Melange, Select, Capture, Sirdal, Suldal, Steelcut Trio 3, Steelcut 3, Nexus, Paloma och Elmosoft. Vi erbjuder 5 års garanti på våra polyurethan täckta tyger Illusion och PUxx 1. För mer detaljer vänligen se vår garanti på sid. 4. Leveranstid från fabrik på våra Extendedtyger är vanligtvis 25 - 30 arbetsdagar förutsatt att tyget finns i lager hos leverantören.



25 % rabatt ska dras av på angivna priser

LEVERANTÖR/ KOLLEKTION	PRIS- GRUPP	LEVERANTÖR/ KOLLEKTION	PRIS- GRUPP	LEVERANTÖR/ KOLLEKTION	PRIS- GRUPP
Camira Fabrics - www.camirafabrics.com		GU - www.gu.no		Ludvig Svensson - www.ludvigsvensson.com	
24/7+ ⁵⁾	3	Amdal ⁵⁾	4	Balance ⁵⁾	5
24/7 Flax ⁵⁾	3	Bardal	4	Debut ⁵⁾	5
Blazer	3	Gandal+ ⁵⁾	4	Heritage Blend	4
Craggan Flax ⁵⁾	4	Heidal ⁵⁾	4	Heritage Botany	4
Era	3	Hemsedal ⁵⁾	5	Heritage Botany	4
Gravity	3	Herringdal	4	Heritage Medio	4
Main Line Flax	3	Morgedal ⁵⁾	4	Heritage Tailor	4
Nexus ¹⁾	3	Redal ⁵⁾	4	Heritage Tuck	4
Oceanic ¹⁾	3	Romsdal	4	Khaki (Trevira CS)	3
Sprint	3	Setesdal ⁵⁾	4	Semi	3
Synergy	3	Sirdal ^{1) 5)}	4	Step ⁵⁾	4
Urban	3	Suldal ^{1) 5)}	4		
Xtreme ¹⁾	3			Nevotex - www.nevotex.se	
		Hornschuch - www.skai.com		Antistatic synthetic leather (vinyl) ³⁾	3
		Evida (vinyl) ^{5) 6)}	3	Illusion ¹⁾ (polyurethane)	4
Elmo - www.elmoleather.com		Kvadrat - www.kvadrat.dk		Oniro - www.oniro.nl	
Elmosoft ^{1) 9)}	OR	Atlas ²⁾	3	PUxx 1 ^{1) 10)} (polyurethane)	3
Elmosoft Piqué ^{5) 9)}	OR	Canvas 2	4	PUxx 2 ¹⁰⁾ (polyurethane)	3
Gabriel - www.gabriel.dk		Clara 2	4		
Breeze Fusion	4	Coda 2 ⁵⁾	OR	Spradling - www.spradling.eu	
Capture ¹⁾	3	Divina 3 ⁵⁾	5	Dolce (polyurethane) ⁸⁾	4
Comfort+ (polyester & polyurethane) ³⁾	5	Divina MD	5	Valencia (vinyl) ⁵⁾	3
Connect ⁵⁾	3	Divina Melange 3	5		
Crisp	3	Fiord 2	4	Vescom - www.vescom.com	
Cura ¹⁾	3	Foss	5	Gamut	4
Fame	3	Hallingdal 65 ⁵⁾	5	Silica (silicone)	3
Focus ¹⁾	3	Jaali	5		
Focus Melange ¹⁾	3	Melange Nap ^{2) 5)}	4	Wollsdorf - www.wollsdorf.com	
Gaja C2C	3	Raas ⁵⁾	5	Paloma ^{7) 9)}	OR
Gaca Classic	3	Razzle Dazzle	6		
Go Check (Trevira CS)	3	Remix 3 ³⁾	4	1) Ej standard färger	
Harmony	3	Re-Wool ²⁾	3	2) Ej curated färger	
Morph	3	Sisu ⁴⁾	6	3) Ej tillgänglig för HÅG Tribute	
Select ¹⁾	2	Steelcut 3 ^{1) 5)}	4	4) Endast för HÅG Tion och HÅG Capisco	
Step (Trevira CS)	3	Steelcut Trio 3 ^{1) 5)}	4	5) Ej tillgänglig för HÅG Capisco Puls 8001, 8010	
Step Melange (Trevira CS)	3	Sunniva	5	6) Ej tillgänglig för HÅG Inspiration	
		Tonus 4 ⁵⁾	5	7) Ej tillgänglig för HÅG Tion 2160	
		Twill Weave ^{2) 5)}	5	8) Ej tillgänglig för HÅG Capisco Puls 8002, 8020	
				9) Ej tillgänglig för HÅG Conventio Wing	
				10) Ej tillgänglig för HÅG Conventio 9510, 9511, 9512	
				OR = On request (På förfrågan)	

25 % rabatt ska dras av på angivna priser

HÅG SEAT/BACK COLOURS & MATERIALS – MATRIX

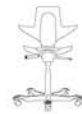

	HÅG Tion 2100/2140/2160	HÅG Tion 2200/2240	HÅG Celi 9100/9140/9160	HÅG Celi 9200/9240	HÅG Capisco Puls	HÅG Conventio Wing
Moss (RAL 6013)	● *				●	
Rosehip					●	
Blush (RAL 040 50 30)	● *					
Chestnut (RAL 8015)	● *		● *			
Brown (Snow Plough)	● **		● **		● **	
Crowberry (RAL 5011)	● *		● *			
Blueberry					●	
Harvest	● *					
Mist (RAL 7047)	● *					
Sand					●	
Slate (RAL 7012)			● *			
Light grey					●	
Clay					●	●
White (RAL 9003)					●	●
Black (RAL 9005)	● *		● *		● *	●
Sea Green						●
Red						●
Ash wood		●				
Natural Ash - wood veneer				●		

* Recycled PP

** Recycled PP from Snow Plough markers. Colour variations between batches may occur.

25 % rabatt ska dras av på angivna priser

HÅG FRAME COLOURS – MATRIX



	HÅG Tion	HÅG Celi	HÅG Capisco Puls	HÅG Conventio Wing
Moss Grey (RAL 6013)	●			
Blush Rose (RAL 040 50 30)	●	●		
Blueberry		●		
Silver (RAL 9006)	●	●	●	●
Raw		●		
White (RAL 9016)	●		●	
Black (RAL 9005)	●	●	●	●
Polished Aluminium	●		●	
Tumbled Aluminium	●			

25 % rabatt ska dras av på angivna priser