

# *Horreds*

2024

STATLIGT RAMAVTAL FÖR

## *Möbler och inredning*

Delområde: Möte och paus

DNR 23.3-5834-2022-009

Produktlista Nr: 1

**22%** RABATT SKA DRAS AV  
PÅ ANGIVNA PRISER



**SENAB**

*Developing interiors*

# Vi hjälper dig att hitta rätt

Med olika utseende på prislistor från olika möbeltillverkare förstår vi att det kan vara tidskrävande att navigera i denna information. Vi på Senab är jobbar dagligen i dessa, så låt oss göra sökandet enkelt och bekvämt för dig, och hjälpa dig till rätt beslut. Här hittar du din kontaktperson på våra respektive kontor.

## STOCKHOLM

Peter Almgren  
076-533 50 43  
peter.almgren@senab.com  
Regeringsgatan 66  
111 39 Stockholm

## HÄLSINGLAND

Frida Engberg  
076-501 10 91  
frida.engberg@senab.com  
Karlsvägen 2  
828 25 Edsbyn

## SUNDSVALL

Jonas Westerlund  
076-502 02 04  
jonas.westerlund@senab.com  
Storgatan 4  
852 30 Sundsvall

## GÖTEBORG

Henrik Ericsson  
073-044 10 91  
henrik.ericsson@senab.com  
Fiskhamngatan 6C  
414 58 Göteborg

## GÄVLE/DALARNA

Cecilia Sjöblom  
076-501 10 93  
cecilia.sjoblom@senab.com  
Nygatan 28  
803 11 Gävle

## UMEÅ

Patrik Karlsson  
070-654 0066  
patrik.karlsson@senab.com  
Storgatan 41  
903 25 Umeå

## MALMÖ

Magdalena Andersson  
076-535 75 87  
magdalena.andersson@senab.com  
Fersens väg 3  
211 42 Malmö

## JÖNKÖPING

Pia Heldt  
076-533 51 57  
pia.heldt@senab.com  
Västra Storgatan 19A  
553 15 Jönköping

## UPPSALA

Linnéa Hempel  
076-195 39 86  
linnea.hempel@senab.com  
Stationsgatan 32 C  
753 40 Uppsala

**22%** RABATT SKA DRAS AV  
PÅ ANGIVNA PRISER

**SENAB**

*Developing interiors*

## MÖTESBORD INFO



Här följer en presentation av våra olika stativ till mötesbord.

Information angående bordsskivor, se nästa sida.

### VX Konferensstativ

- Fast T-bensstativ i höjd 73 och 90 cm. Svart RAL9005 och Vit RAL9016. Till större bord även i krom.
- Elektriskt T-bensstativ i höjd 70-120 för format MA, övriga format 73-110 cm. Svart RAL9005 och Vit RAL 9016.
- Bord i format MA (max bredd 90 cm) levereras med T-ben i dimension 80x50 mm med standard T-fot 70 cm. Massiv fot som tillval. Till dessa bord passar kabelgenomföring ø 80 mm med täcklock alternativt Powerdots max ø 60 mm.
- Bord i format MF, MG och MH (max bredd 120 cm) levereras med T-ben i dimension 80x50 mm med massiv T-fot 70 cm.
- Bord i format MG+ och MH+ (bredd 130-160 cm) levereras med T-ben i dimension 70x70 mm med massiv T-fot 90 cm.



### VX Projektben

- Snedställda ben i metall alternativt massivträ.
- Vit RAL9016, Svart RAL9005, ek (03, ask (06), vitpigm.ek (30), vitpigm.ask (10), svartbetsad ask (86), mörkbetsad ask (76), Burgundy betsad ask (C8), Conifer betsad ask (D3), Smokey Blue betsad ask (D4).
- Höjd 73 och 90 cm.
- Minsta bredd i standardutförande är 120 cm p.g.a.a benutrymme och kabelhålsbegränsningar. Vid intresse av bord i bredd 100 eller 90 cm; kontakta oss för förslag/offert.



### A-Frame stativ

Design: Anderssen & Voll

- Benbock i massivträ ek alt. ask med stälben i vit RAL9016 alt. svart RAL9005. Färgkoder: ek (03), ask (06), vitpigm.ek (30), vitpigm.ask (10), svartbetsad ask (86), mörkbetsad ask (76), Burgundy betsad ask (C8), Conifer betsad ask (D3), Smokey Blue betsad ask (D4).
- Passar bordsstorlekar 1800-2400 x 900-1200 mm.
- Fast bordshöjd 73 och 90 cm.
- Elektriskt bordshöjd 70-120 för format MA, 73-110cm för format MF.



**Bordsmaterial:**

| Högtryckslaminat:       | Närmaste NCS: | Desktop:             | Närmaste NCS: | Faner grupp 1:              |
|-------------------------|---------------|----------------------|---------------|-----------------------------|
| Vit HPL 0754 (31)       | S0502-Y       | 4132 Ash (1B)        | 5502-G        | Björk* (05)                 |
| Ljusgrå HPL 0419 (2A)   | S2002-Y       | 4154 Burgundy /1C)   | 7010-R10B     | Ek (03)                     |
| Ljusgrå HPL1365 (2B)    | S2005-R80B    | 4166 Charcoal (1G)   | 8502-B        | Ask (06)                    |
| Mellangrå HPL 1023 (2C) | S5500-N       | 4172 Mauve (1U)      | 7005-Y80R     | Faner grupp 2:              |
| Antracit HPL 1397 (2D)  | S7500-N       | 4174 Conifer (1H)    | 8010-B90G     | Vitpigmenterad ek (30)      |
| Svart HPL 2253 (2E)     | S9000-N       | 4175 Pebble (1I)     | 3502-Y        | Vitpigmenterad ask (10)     |
|                         |               | 4176 Mushroom (1J)   | 2002-Y        | Svartbetsad ask (86)**      |
|                         |               | 4177 Vapour (1K)     | 2005-G10Y     | Mörkbetsad ask (76)**       |
|                         |               | 4179 Smokey Blue(1M) | 7010-R90B     | Burgundy betsad ask (C8)**  |
|                         |               | 4184 Olive (1R)      | 5010-G50Y     | Conifer betsad ask (D3)**   |
|                         |               |                      |               | Smokey Blue bets ask (D4)** |

\*=*ej A-frame*\*\*=*ej Henry***Bordsskivor:**  MÖBELFAKTA**VX**

- VX bordsskivor tillverkas i 19 mm MDF med rak, matchande kantlist
- Fasad kantprofil som tillval
- Hörnradie 0.

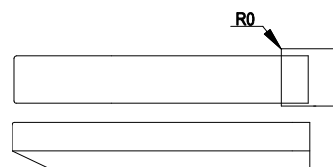
**Henry**

Design: sandellsandberg

- Henry bordsskivor tillverkas i 19 mm MDF med vit plastkantlist.
- Hörnradie 80.

**Fri**

Design: Bror Boije

- Fri bordsskivor tillverkas i 19 mm MDF med fasad, klarlackad MDF-kant.
- Hörnradie 30.

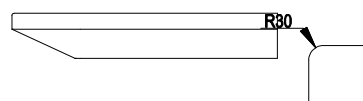
**A-Frame**

Design: Anderssen &amp; Voll

- A-Frame bordsskivor tillverkas i 19 mm MDF med rak matchande kantlist.
- Hörnradie 0.



- För mer produktinformation se [www.horreds.se](http://www.horreds.se)

**MÖTESBORD****MA**

Mötesbord inom mått 2000x900 mm.

VX T-ben levereras med 700mm standardfot, tillägg för massiv fot.

A-Frame levereras med benbock i massivträ samt ben i stål.

Detta format ej möjligt med centrerad kabellucka.

Vid beställning ange önskad bordsstorlek, profil, material samt serie, färg och höjd på stativet.

| Bordsskivor (exklusive stativ) |           |                              | Vit HPL (31) | Tillv.HPL | Desktop | Faner grupp 1 | Faner Grupp 2 |
|--------------------------------|-----------|------------------------------|--------------|-----------|---------|---------------|---------------|
| Serie                          | Hörnradie | Kantprofil                   |              |           |         |               |               |
| VX (3416)                      | 0 mm      | Rak med matchande kantlist   | 4 195        | 5 147     | 6 107   | 4 245         | 5 033         |
| VX (3417)                      | 0 mm      | Fasad med matchande kantlist | 5 166        | 6 120     | 7 081   | 5 219         | 6 004         |
| Fri (3513)                     | 30 mm     | Fasad MDF                    | 4 589        | 5 585     | 6 966   | 4 232         | 5 051         |
| Henry (80)                     | 80 mm     | Rak med vit plastkantlist    | 4 480        | 5 467     | 6 857   | 4 589         |               |
| A-Frame (64)                   | 0mm       | Rak med matchande kantlist   | 4 489        | 5 508     | 6 536   | 4 545         | 5 384         |

Endast kabelgenomföring ø 80 alt Powerdot max ø 60 mm.

| Stativ (exklusive bordsskiva):        | Vit (31) | Svart (37) | Krom (13) | Ek (03) Ask (06) | Bets / Vitpigment. |
|---------------------------------------|----------|------------|-----------|------------------|--------------------|
| VX T-ben fast bordshöjd 73cm          | 5 231    | 5 231      |           |                  |                    |
| VX T-ben fast bordshöjd 90cm          | 5 467    | 5 467      |           |                  |                    |
| VX T-ben elektriskt höj/sänk 61-126cm | 10 372   | 10 372     |           |                  |                    |
| Tillägg för massiv fot                | 1 757    | 1 757      |           |                  |                    |
| A-Frame fast bordshöjd 73cm           |          |            |           | 8 568            | 8568               |
| A-Frame fast bordshöjd 90cm           |          |            |           | 8866             | 8866               |
| A-frame elektriskt höj/sänk 70-120cm  |          |            |           | 16671            | 16671              |

Nedan anges våra standard bordsskivor i detta format, även bord i vår bordsbank har samma pris.

Kontakta kundsupport på tel 0320-184 00 för att få hjälp att söka i bordsbanken.

Om er önskade bordsform inte finns i bordsbanken tillkommer ett grundpris på 1800:-.

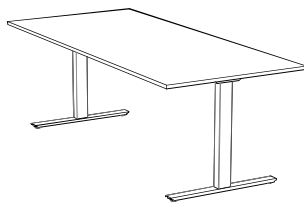
**VX T-ben**

Storlekar:

Längd 1800-2000 mm

Bredd 900 mm

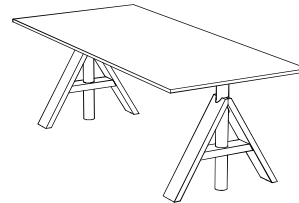
**A-Frame**

Storlekar:

Längd 1800-2000 mm

Bredd 900 mm

**MÖTESBORD****MF**

Mötesbord inom mått 2400x1200 mm.

VX Konferensstativ levereras med massiv stålfot, 700mm.

VX Projektstativ levereras med snedställda ben i trä eller metall.

A-Frame levereras med benbock i massivträ samt ben i stål.

Vid beställning ange önskad bordsstorlek, profil, material samt serie, färg och höjd på stativet.

| Bordsskivor (exklusive stativ) |           |                              | Vit direkt-laminat (31D) | Vit HPL (31) | Tillv.HPL | Desktop | Faner grupp 1 | Faner Grupp 2 |
|--------------------------------|-----------|------------------------------|--------------------------|--------------|-----------|---------|---------------|---------------|
| Serie                          | Hörnradie | Kantprofil                   |                          |              |           |         |               |               |
| VX (3416)                      | 0 mm      | Rak med matchande kantlist   | 5 748                    | 6 053        | 6 528     | 9 697   | 6 978         | 7 924         |
| VX (3417)                      | 0 mm      | Fasad med matchande kantlist | 6 064                    | 6 367        | 6 840     | 10 012  | 7 380         | 8 325         |
| Fri (3513)                     | 30 mm     | Fasad MDF                    | 6 383                    | 6 705        | 7 203     | 10 537  | 7 768         | 8 764         |
| Henry (80)                     | 80 mm     | Rak med vit plastkantlist    | 6 050                    | 6 375        | 6 870     | 10 207  | 7 345         |               |
| A-Frame (64)                   | 0mm       | Rak med matchande kantlist   | 6 050                    | 6 375        | 6 872     | 10 207  | 7 345         | 8 341         |

| Stativ (exklusive bordsskiva):                                      | Vit (31) | Svart (37) | Krom (13) | Ek (03) Ask (06) | Bets / Vitpigment. |
|---|----------|------------|-----------|------------------|--------------------|
| <b>VX Konferens</b> , 2st T-ben med massiv 70cm fot, bordshöjd 73cm | 7 700    | 7 700      | 22 902    |                  |                    |
| <b>VX Konferens</b> , 2st T-ben med massiv 70cm fot, bordshöjd 90cm | 7 936    | 7 936      | 25 468    |                  |                    |
| <b>VX Konferens</b> elektriskt höj/sänk 73-110cm                    | 13 205   | 13 205     |           |                  |                    |
| <b>VX Projekt</b> , 4st ben, stålsarg, bordshöjd 73cm               | 11 881   | 11 881     |           | 11 881           | 12 562             |
| <b>VX Projekt</b> , 4st ben, stålsarg, bordshöjd 90cm               | 13 160   | 13 160     |           | 13 160           | 13 843             |
| <b>A-Frame konferens</b> , vitt / svart ben, bordshöjd 73cm         |          |            |           | 10 378           | 10 378             |
| <b>A-Frame konferens</b> , vitt / svart ben, bordshöjd 90cm         |          |            |           | 10 675           | 10 675             |
| <b>A-frame konferens</b> elektriskt höj/sänk 73-110cm               |          |            |           | 18 168           | 18 168             |

Nedan anges våra standard bordsskivor i detta format, även bord i vår bordsbank har samma pris.

Kontakta kundsupport på tel 0320-184 00 för att få hjälp att söka i bordsbanken.

Om er önskade bordsform inte finns i bordsbanken tillkommer ett grundpris på 1800:-.

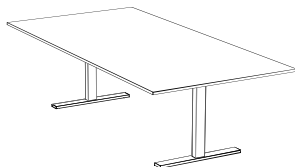
**VX Konferens**

Storlekar:

Längd 2000-2400 mm

Bredd 900-1200 mm

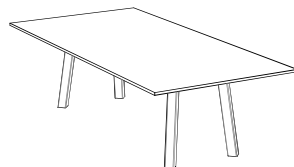
**VX Projekt**

Storlekar:

Längd 2000-2400 mm

Bredd 1200 mm

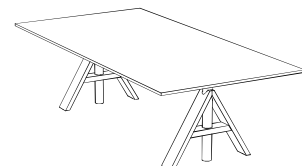
**A-Frame**

Storlekar:

Längd 2000-2400 mm

Bredd 900-1200 mm

**MÖTESBORD****MF+**

Mötesbord inom mått 2400x1400 mm.

VX Konferensstativ levereras med massiv stålfot, 900mm. Kabeldragning genom benet möjligt.

VX Projektstativ levereras med snedställda ben i trä eller metall.

Vid beställning ange önskad bordsstorlek, profil, material samt serie, färg och höjd på stativet.

| Bordsskivor (exklusive stativ) |           |                              | Vit direktlaminat (31D) | Vit HPL (31) | Tillv.HPL | Desktop | Faner grupp 1 | Faner Grupp 2 |
|--------------------------------|-----------|------------------------------|-------------------------|--------------|-----------|---------|---------------|---------------|
| Serie                          | Hörnradie | Kantprofil                   |                         |              |           |         |               |               |
| VX (3416)                      | 0 mm      | Rak med matchande kantlist   | 6 272                   | 10 028       |           | 12 252  | 14 262        | 16 154        |
| VX (3417)                      | 0 mm      | Fasad med matchande kantlist | 6 586                   | 10 341       |           | 12 565  | 14 666        | 16 560        |
| Fri (3513)                     | 30 mm     | Fasad MDF                    | 6 932                   | 10 887       |           | 13 226  | 15 438        | 17 427        |
| Henry (80)                     | 80 mm     | Rak med vit plastkantlist    | 6 606                   | 10 557       |           | 12 896  |               |               |

| Stativ (exklusive bordsskiva):                                      | Vit (31) | Svart (37) | Krom (13) | Ek (03) Ask (06) | Bets / Vitpigment. |
|---|----------|------------|-----------|------------------|--------------------|
| <b>VX Konferens</b> , 2st T-ben med massiv 90cm fot, bordshöjd 73cm | 15 279   | 15 279     | 22 902    |                  |                    |
| <b>VX Konferens</b> , 2st T-ben med massiv 90cm fot, bordshöjd 90cm | 16 162   | 16 162     | 25 468    |                  |                    |
| <b>VX Konferens</b> elektriskt höj/sänk 70-106cm                    | 30 879   | 30 879     |           |                  |                    |
| <b>VX Projekt</b> , 4st ben, stålsarg, bordshöjd 73cm               | 11 881   | 11 881     |           | 11 881           | 12 562             |
| <b>VX Projekt</b> , 4st ben, stålsarg, bordshöjd 90cm               | 13 160   | 13 160     |           | 13 160           | 13 843             |

Nedan anges våra standard bordsskivor i detta format, även bord i vår bordsbank har samma pris.

Kontakta kundsupport på tel 0320-184 00 för att få hjälp att söka i bordsbanken.

Om er önskade bordsform inte finns i bordsbanken tillkommer ett grundpris på 1800:-.

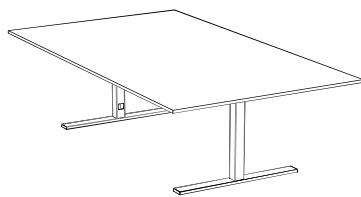
**VX Konferens**

Storlekar:  
Längd 2000-2400 mm  
Bredd 1300-1400 mm

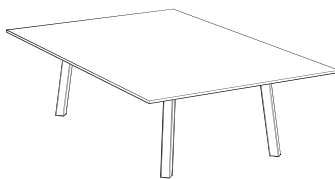
**VX Projekt**

Storlekar:  
Längd 2000-2400 mm  
Bredd 1300-1400 mm

**MÖTESBORD****MF++** Mötesbord inom mått 2400x1600 mm.

VX Projektstativ levereras med snedställda ben i trä eller metall.

Vid beställning ange önskad bordsstorlek, profil, material samt serie, färg och höjd på stativet.

| Bordsskivor (exklusive stativ)                |                  |                            | Vit direkt-laminat (31D) | Vit HPL (31) | Tillv.HPL | Desktop             | Faner grupp 1      | Faner Grupp 2 |
|---|------------------|----------------------------|--------------------------|--------------|-----------|---------------------|--------------------|---------------|
| <b>Serie</b>                                  | <b>Hörnradie</b> | <b>Kantprofil</b>          |                          |              |           |                     |                    |               |
| VX (3416)                                     | 0 mm             | Rak med matchande kantlist | 8 540                    | 13 237       |           | 16 655              | 15 893             | 17 786        |
| <b>Stativ (exklusive bordsskiva):</b>         |                  |                            | Vit (31)                 | Svart (37)   | Krom (13) | Ek (03)<br>Ask (06) | Bets / Vitpigment. |               |
| VX Projekt, 4st ben, stålsarg, bordshöjd 73cm |                  |                            | 11 881                   | 11 881       |           | 11 881              | 12 562             |               |
| VX Projekt, 4st ben, stålsarg, bordshöjd 90cm |                  |                            | 13 160                   | 13 160       |           | 13 160              | 13 843             |               |

Nedan anges våra standard bordsskivor i detta format, även bord i vår bordsbank har samma pris.

Kontakta kundsupport på tel 0320-184 00 för att få hjälp att söka i bordsbanken.

Om er önskade bordsform inte finns i bordsbanken tillkommer ett grundpris på 1800:-.

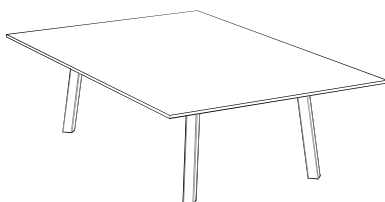
**VX Projekt**

Storlekar:

Längd 2000-2400 mm

Bredd 1500-1600 mm



**MÖTESBORD****MG**

2-delade mötesbord inom mått 4800x1200

VX Konferensstativ levereras med massiv stålfot, 700mm.

VX Projektstativ levereras med snedställda ben i trä eller metall.

Vid beställning ange önskad bordstorlek, profil, material samt serie, färg och höjd på stativet.

| Bordsskivor (exklusive stativ) |           |                                    | Vit direkt-laminat (31D) | Vit HPL (31) | Tillv.HPL | Desktop | Faner grupp 1 | Faner Grupp 2 |
|--------------------------------|-----------|------------------------------------|--------------------------|--------------|-----------|---------|---------------|---------------|
| Serie                          | Hörnradie | Kantprofil                         |                          |              |           |         |               |               |
| VX (3416)                      | 0 mm      | Rak med matchande kantlist, 2 st   | 12 440                   | 13 055       | 13 531    | 20 340  | 14 898        | 16 793        |
| VX (3417)                      | 0 mm      | Fasad med matchande kantlist, 2 st | 13 067                   | 13 684       | 14 157    | 20 967  | 15 707        | 17 599        |
| Fri (3513)                     | 30 mm     | Fasad MDF, 2 st                    | 13 756                   | 14 403       | 14 898    | 22 071  | 16 534        | 18 526        |
| Henry (80)                     | 80 mm     | Rak med vit plastkantlist, 2 st    | 13 098                   | 13 742       | 14 241    | 21 411  | 15 686        |               |

| Stativ (exklusive bordsskiva):                                      | Vit (31) | Svart (37) | Krom (13) | Ek (03) Ask (06) | Bets / Vitpigment. |
|---|----------|------------|-----------|------------------|--------------------|
| <b>VX Konferens</b> , 3st T-ben med massiv 70cm fot, bordshöjd 73cm | 13 147   | 13 147     | 34 092    |                  |                    |
| <b>VX Konferens</b> , 3st T-ben med massiv 70cm fot, bordshöjd 90cm | 13 506   | 13 506     | 37 944    |                  |                    |
| <b>VX Projekt</b> , 4st ben, aluminiumsarg, bordshöjd 73cm          | 21 302   | 21 302     |           | 21 302           | 21 983             |
| <b>VX Projekt</b> , 4st ben, aluminiumsarg, bordshöjd 90cm          | 22 583   | 22 583     |           | 22 583           | 23 263             |
| <b>VX Projekt</b> , 6st ben, stålsarg, bordshöjd 73cm               | 19 970   | 19 970     |           | 19 970           | 20 990             |
| <b>VX Projekt</b> , 6st ben, stålsarg, bordshöjd 90cm               | 21 870   | 21 870     |           | 21 870           | 22 891             |

Nedan anges våra standard bordsskivor i detta format, även bord i vår bordsbank har samma pris.

Kontakta kundsupport på tel 0320-184 00 för att få hjälp att söka i bordsbanken.

Om er önskade bordsform inte finns i bordsbanken tillkommer ett grundpris på 1800:-.

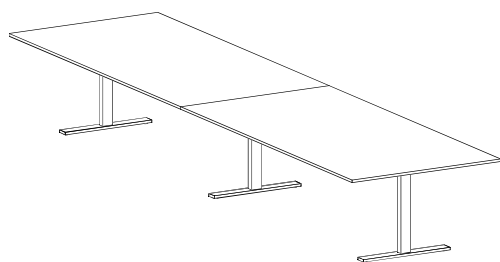
**VX Konferens**

Storlekar:

Längd max 4800 mm

Bredd 900-1200 mm

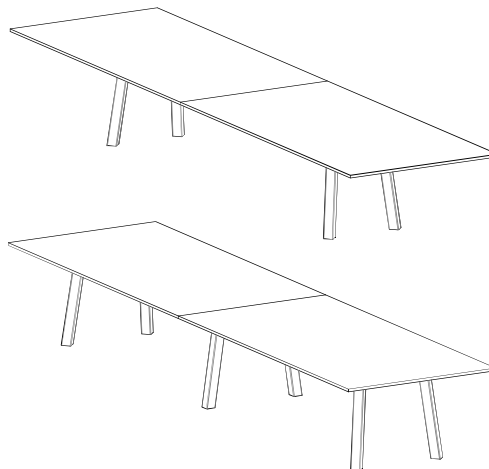
**VX Projekt**

Storlekar:

Längd max 4800 mm

**MÖTESBORD****MG+** 2-delade mötesbord inom mått 4800x1400

VX Konferensstativ levereras med massiv stålfot, 900mm. Kabeldragning genom benet möjligt.

VX Projektstativ levereras med snedställda ben i trä eller metall.

Vid beställning ange önskad bordstorlek, profil, material samt serie, färg och höjd på stativet.

| Bordsskivor (exklusive stativ) |           |                                    | Vit direkt-laminat (31D) | Vit HPL (31) | Tillv.HPL | Desktop | Faner grupp 1 | Faner Grupp 2 |
|--------------------------------|-----------|------------------------------------|--------------------------|--------------|-----------|---------|---------------|---------------|
| Serie                          | Hörnradie | Kantprofil                         |                          |              |           |         |               |               |
| VX (3416)                      | 0 mm      | Rak med matchande kantlist, 2 st   | 13 491                   | 21 001       |           | 25 452  | 29 467        | 33 254        |
| VX (3417)                      | 0 mm      | Fasad med matchande kantlist, 2 st | 14 115                   | 21 631       |           | 26 076  | 30 277        | 34 063        |
| Fri (3513)                     | 30 mm     | Fasad MDF, 2 st                    | 14 863                   | 22 766       |           | 27 447  | 31 868        | 35 853        |
| Henry (80)                     | 80 mm     | Rak med vit plastkantlist, 2 st    | 14 203                   | 22 108       |           | 26 791  |               |               |

| Stativ (exklusive bordsskiva):                                      | Vit (31) | Svart (37) | Krom (13) | Ek (03) Ask (06) | Bets / Vitpigment. |
|---|----------|------------|-----------|------------------|--------------------|
| <b>VX Konferens</b> , 3st T-ben med massiv 90cm fot, bordshöjd 73cm | 25 071   | 25 071     | 36 504    |                  |                    |
| <b>VX Konferens</b> , 3st T-ben med massiv 90cm fot, bordshöjd 90cm | 26 394   | 26 394     | 40 357    |                  |                    |
| <b>VX Projekt</b> , 4st ben, aluminiumsarg, bordshöjd 73cm          | 21 302   | 21 302     |           | 21 302           | 21 983             |
| <b>VX Projekt</b> , 4st ben, aluminiumsarg, bordshöjd 90cm          | 22 583   | 22 583     |           | 22 583           | 23 263             |
| <b>VX Projekt</b> , 6st ben, stålsarg, bordshöjd 73cm               | 19 970   | 19 970     |           | 19 970           | 20 990             |
| <b>VX Projekt</b> , 6st ben, stålsarg, bordshöjd 90cm               | 21 870   | 21 870     |           | 21 870           | 22 891             |

Nedan anges våra standard bordsskivor i detta format, även bord i vår bordsbank har samma pris.

Kontakta kundsupport på tel 0320-184 00 för att få hjälp att söka i bordsbanken.

Om er önskade bordsform inte finns i bordsbanken tillkommer ett grundpris på 1800:-.

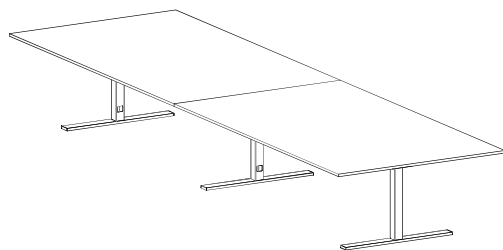
**VX Konferens**

Storlekar:

Längd max 4800 mm

Bredd 1300-1400 mm

**VX Projekt**

Storlekar:

Längd max 4800 mm

Bredd 1300-1400 mm

**MÖTESBORD****MG++** 2-delade mötesbord inom mått 4800x1600

VX Projektstativ levereras med snedställda ben i trä eller metall.

Vid beställning ange önskad bordsstorlek, profil, material samt serie, färg och höjd på stativet.

| Bordsskivor (exklusive stativ)                     |                  |                                  | Vit direkt-laminat (31D) | Vit HPL (31) | Tillv.HPL | Desktop | Faner grupp 1 | Faner Grupp 2      |
|--|------------------|----------------------------------|--------------------------|--------------|-----------|---------|---------------|--------------------|
| <b>Serie</b>                                       | <b>Hörnradie</b> | <b>Kantprofil</b>                |                          |              |           |         |               |                    |
| VX (3416)  | 0 mm             | Rak med matchande kantlist, 2 st | 18 022                   | 27 518       |           | 34 350  | 32 734        | 36 518             |
| <b>Stativ (exklusive bordsskiva):</b>              |                  |                                  | Vit (31)                 | Svart (37)   | Krom (13) | Ek (03) | Ask (06)      | Bets / Vitpigment. |
| VX Projekt, 4st ben, aluminiumsarg, bordshöjd 73cm |                  |                                  | 21 302                   | 21 302       |           | 21 302  |               | 21 983             |
| VX Projekt, 4st ben, aluminiumsarg, bordshöjd 90cm |                  |                                  | 22 583                   | 22 583       |           | 22 583  |               | 23 263             |
| VX Projekt, 6st ben, stålsarg, bordshöjd 73cm      |                  |                                  | 19 970                   | 19 970       |           | 19 970  |               | 20 990             |
| VX Projekt, 6st ben, stålsarg, bordshöjd 90cm      |                  |                                  | 21 870                   | 21 870       |           | 21 870  |               | 22 891             |

Nedan anges våra standard bordsskivor i detta format, även bord i vår bordsbank har samma pris.

Kontakta kundsupport på tel 0320-184 00 för att få hjälp att söka i bordsbanken.

Om er önskade bordsform inte finns i bordsbanken tillkommer ett grundpris på 1800:-.

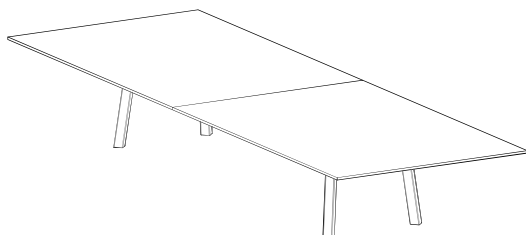
**VX Projekt**

Storlekar:

Längd max 4800 mm

Bredd 1500-1600 mm

**MÖTESBORD****MH**

3-delade mötesbord inom mått 7200x1200

VX Konferensstativ levereras med massiv stålfot, 700mm.

VX Projektstativ levereras med snedställda ben i trä eller metall.

Vid beställning ange önskad bordstorlek, profil, material samt serie, färg och höjd på stativet.

| Bordsskivor (exklusive stativ)                                      |          |                                    | Vit direktlaminat (31D) | Vit HPL (31) | Tillv.HPL  | Desktop   | Faner grupp 1       | Faner Grupp 2         |
|---|----------|------------------------------------|-------------------------|--------------|------------|-----------|---------------------|-----------------------|
| Serie   | Hörradie | Kantprofil                         |                         |              |            |           |                     |                       |
| VX (3416)   | 0 mm     | Rak med matchande kantlist, 2 st   | 18 660                  | 19 584       | 20 291     | 30 512    | 22 350              | 25 187                |
| VX (3417)   | 0 mm     | Fasad med matchande kantlist, 2 st | 19 600                  | 20 525       | 21 232     | 31 452    | 23 562              | 26 401                |
| Fri (3513)  | 30 mm    | Fasad MDF, 2 st                    | 20 637                  | 21 605       | 22 350     | 33 109    | 24 799              | 27 787                |
| Henry (80)  | 80 mm    | Rak med vit plastkantlist, 2 st    | 19 643                  | 20 615       | 21 362     | 32 116    | 23 528              |                       |
| Stativ (exklusive bordsskiva):                                      |          |                                    |                         | Vit (31)     | Svart (37) | Krom (13) | Ek (03)<br>Ask (06) | Bets /<br>Vitpigment. |
| <b>VX Konferens</b> , 4st T-ben med massiv 70cm fot, bordshöjd 73cm |          |                                    | 18 475                  | 18 475       | 44 687     |           |                     |                       |
| <b>VX Projekt</b> , 8st ben, stålsarg, bordshöjd 73cm               |          |                                    | 28 058                  | 28 058       |            |           | 28 058              | 29 414                |

Nedan anges våra standard bordsskivor i detta format, även bord i vår bordsbank har samma pris.

Kontakta kundsupport på tel 0320-184 00 för att få hjälp att söka i bordsbanken.

Om er önskade bordsform inte finns i bordsbanken tillkommer ett grundpris på 1800:-.

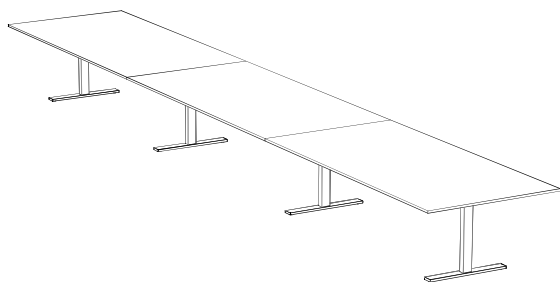
**VX Konferens**

Storlekar:

Längd max 7200 mm

Bredd 1000-1200 mm

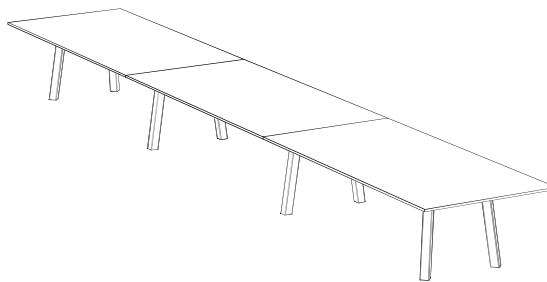
**VX Projekt**

Storlekar:

Längd max 7200 mm

Bredd 1200 mm

**MÖTESBORD****MH+**

3-delade mötesbord inom mått 7200x1400

VX Konferensstativ levereras med massiv stålfot, 900mm. Kabeldragning genom benet möjligt.

VX Projektstativ levereras med snedställda ben i trä eller metall.

Vid beställning ange önskad bordsstorlek, profil, material samt serie, färg och höjd på stativet.

| Bordsskivor (exklusive stativ)                                      |           |                                    | Vit direktlaminat (31D) | Vit HPL (31) | Tillv.HPL  | Desktop   | Faner grupp 1       | Faner Grupp 2         |
|---|-----------|------------------------------------|-------------------------|--------------|------------|-----------|---------------------|-----------------------|
| Serie   | Hörnradie | Kantprofil                         |                         |              |            |           |                     |                       |
| VX (3416)   | 0 mm      | Rak med matchande kantlist, 2 st   | 20 235                  | 31 504       |            | 38 172    | 44 204              | 49 880                |
| VX (3417)   | 0 mm      | Fasad med matchande kantlist, 2 st | 21 175                  | 32 444       |            | 39 116    | 45 416              | 51 093                |
| Fri (3513)  | 30 mm     | Fasad MDF, 2 st                    | 22 294                  | 34 153       |            | 41 171    | 47 805              | 53 779                |
| Henry (80)  | 80 mm     | Rak med vit plastkantlist, 2 st    | 21 305                  | 33 161       |            | 40 182    |                     |                       |
| Stativ (exklusive bordsskiva):                                      |           |                                    |                         | Vit (31)     | Svart (37) | Krom (13) | Ek (03)<br>Ask (06) | Bets /<br>Vitpigment. |
| <b>VX Konferens</b> , 4st T-ben med massiv 90cm fot, bordshöjd 73cm |           |                                    |                         | 34 864       | 34 864     | 47 904    |                     |                       |
| <b>VX Konferens</b> , 4st T-ben med massiv 90cm fot, bordshöjd 90cm |           |                                    |                         | 36 631       | 36 631     | 53 039    |                     |                       |
| <b>VX Projekt</b> , 8st ben, stålsarg, bordshöjd 73cm               |           |                                    |                         | 28 058       | 28 058     |           | 28 058              | 29 414                |

Nedan anges våra standard bordsskivor i detta format, även bord i vår bordsbank har samma pris.

Kontakta kundsupport på tel 0320-184 00 för att få hjälp att söka i bordsbanken.

Om er önskade bordsform inte finns i bordsbanken tillkommer ett grundpris på 1800:-.

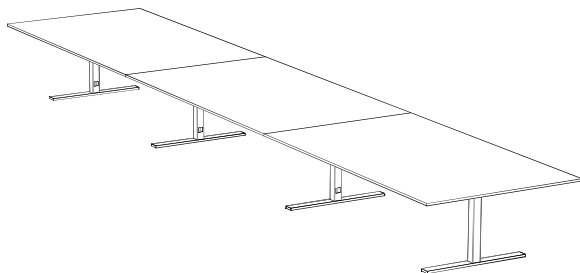
**VX Konferens**

Storlekar:

Längd max 7200 mm

Bredd 1300-1400 mm

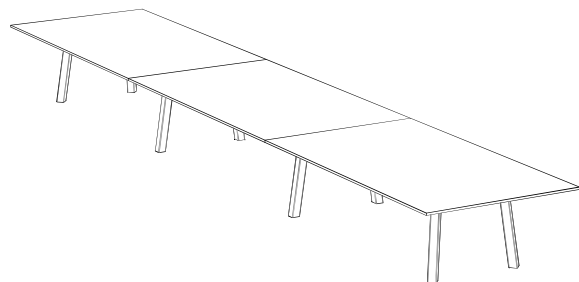
**VX Projekt**

Storlekar:

Längd max 7200 mm

Bredd 1300-1400 mm

**MÖTESBORD****MH++** 3-delade mötesbord inom mått 7200x1600

VX Projektstativ levereras med snedställda ben i trä eller metall.

Vid beställning ange önskad bordstorlek, profil, material samt serie, färg och höjd på stativet.

| Bordsskivor (exklusive stativ)                       |                  |                                  | Vit direkt-laminat (31D) | Vit HPL (31) | Tillv.HPL  | Desktop   | Faner grupp 1       | Faner Grupp 2         |
|--|------------------|----------------------------------|--------------------------|--------------|------------|-----------|---------------------|-----------------------|
| <b>Serie</b>   | <b>Hörnradie</b> | <b>Kantprofil</b>                |                          |              |            |           |                     |                       |
| VX (3416)  | 0 mm             | Rak med matchande kantlist, 2 st | 27 507                   | 41 798       |            | 52 042    | 49 576              | 55 252                |
| <b>Stativ (exklusive bordsskiva):</b>                |                  |                                  |                          | Vit (31)     | Svart (37) | Krom (13) | Ek (03)<br>Ask (06) | Bets /<br>Vitpigment. |
| <b>VX Projekt, 8st ben, stålsarg, bordshöjd 73cm</b> |                  |                                  |                          | 28 058       | 28 058     |           | 28 058              | 29 414                |

Nedan anges våra standard bordsskivor i detta format, även bord i vår bordsbank har samma pris.

Kontakta kundsupport på tel 0320-184 00 för att få hjälp att söka i bordsbanken.

Om er önskade bordsform inte finns i bordsbanken tillkommer ett grundpris på 1800:-.

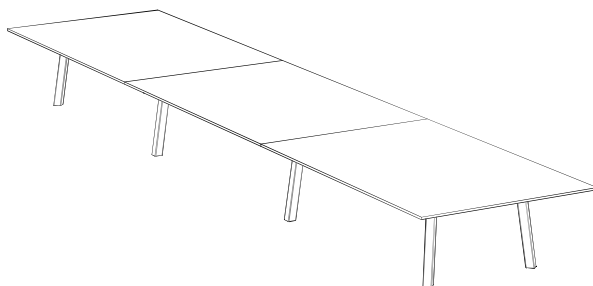
**VX Projekt**

Storlekar:

Längd max 7200 mm

Bredd 1500-1600 mm

**MÖTESBORD****Q****Kvadratiska mötesbord**

VX Konferensstativ levereras med massiv kryssfot. Kabeldragningen genom benet möjligt.

Välj först serie/kantprofil samt storlek på bordsskiva och sedan kryssfot som passar till vald bordsstorlek.

| Kvadratiska skivor 600-900 mm (exklusive stativ) |           |                              | Vit direkt-laminat (31D) | Vit HPL (31) | Tillv.HPL | Desktop | Faner grupp 1 | Faner Grupp 2 |
|--|-----------|------------------------------|--------------------------|--------------|-----------|---------|---------------|---------------|
| Serie  | Hörnradie | Kantprofil                   |                          |              |           |         |               |               |
| VX (3416)  | 0 mm      | Rak med matchande kantlist   | 3 203                    | 3 369        | 4 149     | 4 149   | 3 984         | 4 594         |
| VX (3417)  | 0 mm      | Fasad med matchande kantlist | 4 125                    | 4 344        | 5 121     | 5 121   | 4 958         | 5 570         |
| Fri (3513)                                       | 30 mm     | Fasad MDF                    | 4 386                    | 4 616        | 5 685     | 5 685   | 5 456         | 6 068         |
| Henry (80)                                       | 80 mm     | Rak med vit plastkantlist    | 4 471                    | 4 707        | 5 795     | 5 795   | 5 566         |               |

| VX Konferens Kryssfot* i bordshöjd<br>730 mm passande stlk: | Vit (31) | Svart (37) | Krom (13) |
|---|----------|------------|-----------|
| 600X600-900x900 mm  | 3 866    | 3 866      | 5 772     |
| Tillägg för stativ i höjd 1060 mm                           | 269      | 269        | 1 765     |

\* Utgående produkt, säljes endast så lång lagret räcker. Kontakta kundsupport för lagerstatus.

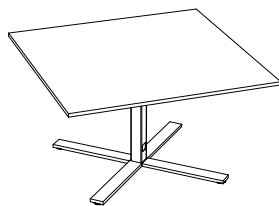

Storlekar (mm):

600x600

700x700

800x800

900x900

**MÖTESBORD****R1**

Runda mötesbord inom diameter 1400.

VX Konferensstativ levereras med massiv kryssfot. Kabeldragningen genom benet möjligt.

VX Projekt Konferensbord levereras med snedställda ben i trä eller metall.

Vid beställning ange önskad bordsstorlek, profil, material samt serie, färg och höjd på stativet.

| Serie  | Hörnradie | Kantprofil                   | Vit direkt-laminat (31D) | Vit HPL (31) | Tillv.HPL | Desktop | Faner grupp 1 | Faner Grupp 2 |
|--|-----------|------------------------------|--------------------------|--------------|-----------|---------|---------------|---------------|
| Runda skivor 600 - 900 mm (exklusive stativ)   |           |                              |                          |              |           |         |               |               |
| VX (3416)                                      | 0 mm      | Rak med matchande kantlist   | 3 203                    | 3 369        | 4 149     | 4 149   | 3 984         | 4 594         |
| VX (3417)                                      | 0 mm      | Fasad med matchande kantlist | 4 125                    | 4 344        | 5 121     | 5 121   | 4 958         | 5 570         |
| Fri (3513)                                     | 30 mm     | Fasad MDF                    | 4 386                    | 4 616        | 5 685     | 5 685   | 5 456         | 6 068         |
| Runda skivor 1000 - 1200 mm (exklusive stativ) |           |                              |                          |              |           |         |               |               |
| VX (3416)                                      | 0 mm      | Rak med matchande kantlist   | 3 865                    | 4 068        | 4 979     | 5 755   | 4 599         | 5 209         |
| VX (3417)                                      | 0 mm      | Fasad med matchande kantlist | 4 788                    | 5 043        | 5 955     | 6 732   | 5 571         | 6 186         |
| Fri (3513)                                     | 30 mm     | Fasad MDF                    | 5 291                    | 5 570        | 6 823     | 7 890   | 6 301         | 6 916         |
| Rund skiva 1400 mm (exklusive stativ)          |           |                              |                          |              |           |         |               |               |
| VX (3416)                                      | 0 mm      | Rak med matchande kantlist   | 6 272                    | 10 028       |           | 12 252  | 14 262        | 16 154        |
| VX (3417)                                      | 0 mm      | Fasad med matchande kantlist | 6 586                    | 10 341       |           | 12 565  | 14 666        | 16 560        |
| Fri (3513)                                     | 30 mm     | Fasad MDF                    | 6 932                    | 10 887       |           | 13 226  | 15 438        | 17 427        |
| Tillval: kabellucka 980                        |           |                              |                          |              |           |         |               |               |

| VX Konferens kryssfot* i bordshöjd<br>730 mm passande stlk: | Vit<br>(31) | Svart<br>(37) | Krom<br>(13) |
|---|-------------|---------------|--------------|
| 600-900 mm  | 3 866       | 3 866         | 5 772        |
| Tillägg för stativ i höjd 1060 mm                           | 269         | 269           | 1 765        |

\* Utgående produkt, säljes endast så lång lagret räcker. Kontakta kundsupport för lagerstatus.

| VX Projekt 4st ben med stålsarg<br>(exklusive bordsskiva): | Vit<br>(31) | Svart<br>(37) | Ek (03)<br>Ask (06) | Bets /<br>Vitpig. |
|--|-------------|---------------|---------------------|-------------------|
| Stativ i bordshöjd 730 mmm                                 | 11 881      | 11 881        | 11 881              | 12 562            |
| Stativ i bordshöjd 900 mm                                  | 13 160      | 13 160        | 13 160              | 13 843            |

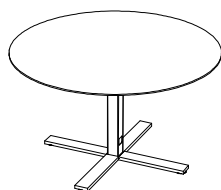
**VX Konferens**

Storlekar (mm):  
Ø 600, 700, 800, 900.

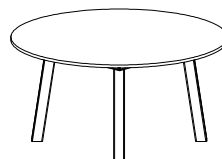
**VX Projekt**

Storlekar (mm):  
Ø 1000, 1200, 1400.



**MÖTESBORD****R2**

2-delade runda/kvadratiska mötesbord inom 2400x2400 mm

Välj först serie/kantprofil på bordsskivorna och lägg sedan till pris för stativet.

VX Projekt Konferensbord levereras alltid med snedställda ben i trä eller metall.

Vid beställning ange önskad bordsstorlek, profil, material samt färg och höjd på stativet.

Fanérpassas ej.

| Runda/kvadratiska skivor 1500 - 2400 mm (exklusive stativ) |           |                              | Vit direkt-laminat (31D) | Vit HPL (31) | Tillv.HPL | Desktop | Faner grupp 1 | Faner Grupp 2 |
|--|-----------|------------------------------|--------------------------|--------------|-----------|---------|---------------|---------------|
| Serie  | Hörnradie | Kantprofil                   |                          |              |           |         |               |               |
| VX (3416)  | 0 mm      | Rak med matchande kantlist   | 12 440                   | 13 055       | 13 531    | 20 340  | 14 898        | 16 793        |
| VX (3417)  | 0 mm      | Fasad med matchande kantlist | 13 067                   | 13 684       | 14 157    | 20 967  | 15 707        | 17 599        |
| Fri (3513)   | 30 mm     | Fasad MDF                    | 13 756                   | 14 403       | 14 898    | 22 071  | 16 534        | 18 526        |

Tillval: kabellucka 980

| VX Projekt 4st ben med stålsarg (exklusive bordsskiva): | Vit (31) | Svart (37) | Ek (03)<br>Ask (06) | Bets / Vitpigment |
|---|----------|------------|---------------------|-------------------|
| Stativ i bordshöjd 73 cm                                | 11 881   | 11 881     | 11 881              | 12 562            |
| Stativ i bordshöjd 90 cm                                | 13 160   | 13 160     | 13 160              | 13 843            |

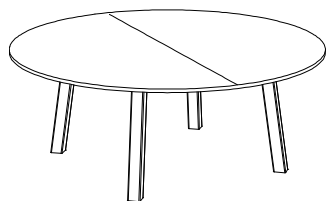
**VX Projekt runda bord**



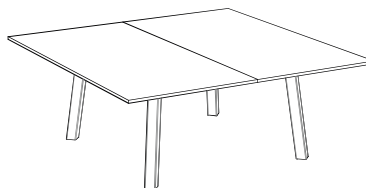

Storlekar (mm):



Ø 1500, 1600, 1800, 2000, 2400.

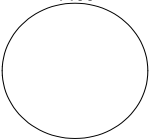
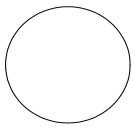
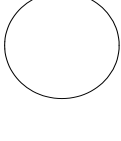
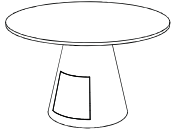

**VX Projekt rektangulära bord**



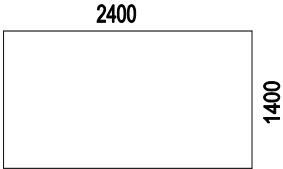

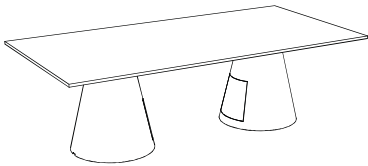
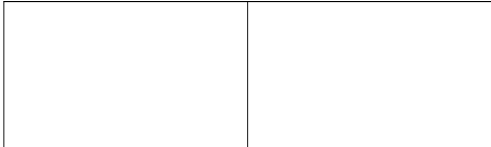
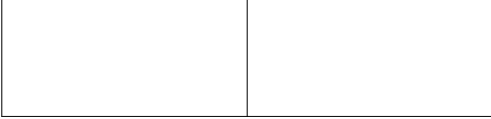
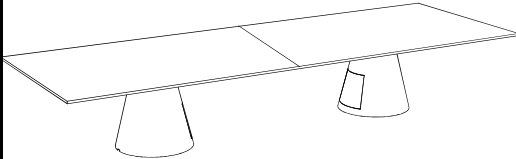
Storlekar (mm):

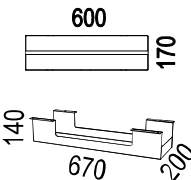
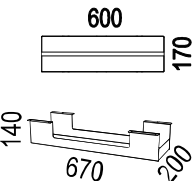

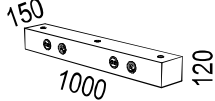
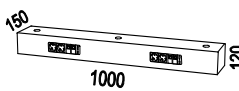
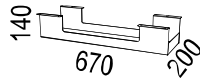
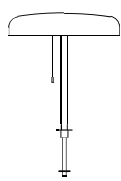



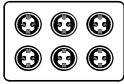
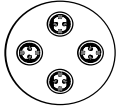

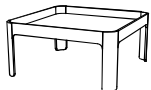
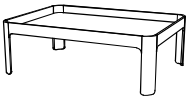
1500X1500, 1600x1600, 1800x1800, 2000x2000, 2400x2400.



| Illustration  | Beskrivning   | Artikelnummer   | Material    | Pris   |
|---|---|---|-------------|--------|
| <b>Tin Design: Morgan Rudberg och Lars Pettersson</b>    |   |  |             |        |
| <p><b>Tin KONFERENSBORD</b></p> <ul style="list-style-type: none"> <li>• Bordsskivor i 19 mm MDF, matchande kantlist.</li> <li>• Rektangulära bord har hörnradie 0 mm.</li> <li>• Underrede av perforerad, valsad plåt. Välj vitt (31) eller svart (37).</li> <li>• Underrede med servicelucka för enkel åtkomst av kablage och justering av ställfötter.</li> <li>• Andra RAL-kulörer mot offert.</li> <li>• Två bordshöjder; 73 och 90 cm.</li> <li>• VX kabellucka på fals passar till Tin.</li> <li>• För mer produktinformation se <a href="http://www.horreds.se">www.horreds.se</a>.</li> </ul> <p><b>Material:</b><br/>           Vit högtryckslaminat = närmaste NCS S0502-Y<br/>           Tillvalslaminat HPL: Ljusgrå, Mellangrå, Antracit och Svart<br/>           Desktop: 4132 Ash, 4154 Burgundy, 4166 Charcoal, 4172 Mauve, 4174 Conifer, 4175 Pebble, 4176 Mushroom, 4177 Vapour, 4179 Smokey Blue, 4184 Olive.<br/>           Fanergrupp 1: Ek (03) och Ask (06)<br/>           Fanergrupp 2: Svartbetsad Ask (86), Mörkbetsad Ask (76), Vitpigmenterad Ek (30), Vitpigmenterad Ask (10)</p> |   |   |             |        |
| <b>Runda bordsskivor, exklusive underrede:</b>  |   |   |             |        |
| <b>1400</b><br>   | Bordsskiva diameter 1400 mm<br>exklusive underrede och kabellucka                                     | 47 31 <b>1603174</b>  | Vit HPL     | 10 529 |
|   |   | 47 39 <b>1603174</b>  | Tillval HPL |        |
|   |   | 47 88 <b>1603174</b>  | Desktop     | 12 866 |
|   |   | 47 xx <b>1603174</b>  | Faner gr 1  | 14 976 |
|   |   | 47 xx <b>1603174</b>  | Faner gr 2  | 16 963 |
| <b>1200</b><br>  | Bordsskiva diameter 1200 mm<br>exklusive underrede och kabellucka                                     | 47 31 <b>1603175</b>  | Vit HPL     | 4 272  |
|   |   | 47 39 <b>1603175</b>  | Tillval HPL | 5 230  |
|   |   | 47 88 <b>1603175</b>  | Desktop     | 6 044  |
|   |   | 47 xx <b>1603175</b>  | Faner gr 1  | 4 828  |
|   |   | 47 xx <b>1603175</b>  | Faner gr 2  | 5 471  |
| <b>1100</b><br>  | Bordsskiva diameter 1100 mm<br>exklusive underrede och kabellucka                                     | 47 31 <b>1603300</b>  | Vit HPL     | 4 272  |
|   |   | 47 39 <b>1603300</b>  | Tillval HPL | 5 230  |
|   |   | 47 88 <b>1603300</b>  | Desktop     | 6 044  |
|   |   | 47 xx <b>1603300</b>  | Faner gr 1  | 4 828  |
|   |   | 47 xx <b>1603300</b>  | Faner gr 2  | 5 471  |
| <b>Underrede till rund skiva, exkl bordsskiva:</b>  |   |   |             |        |
|    | 1 st kon <b>med</b> servicelucka.<br>Passar til rund bordsskiva (beställes separat). Bordshöjd 73 cm  | 47 xx <b>73R-1</b>  | Vit / Svart | 24 264 |
|   | Lika ovan fast bordshöjd 90cm.  | 47 xx <b>90R-1</b>  | Vit / Svart | 25 273 |
|    | 1 st kon <b>utan</b> servicelucka.<br>Passar til rund bordsskiva (beställes separat). Bordshöjd 73 cm | 47 xx <b>73R</b>  | Vit / Svart | 21 552 |
|   | Lika ovan fast bordshöjd 90cm.  | 47 xx <b>90R</b>  | Vit / Svart | 22 577 |

| Illustration  | Beskrivning   | Artikelnummer         | Material     | Pris   |
|---|---|-----------------------|--------------|--------|
| <b>Rektangulära bordskivor:</b>   |   |                       |              |        |
|    | Bordsskiva 2400x1400 mm<br>exklusive underrede och kabellucka   | 47 31 <b>16007713</b> | Vit HPL      | 10 529 |
|   |   | 47 39 <b>16007713</b> | Tillval HPL  |        |
|   |   | 47 88 <b>16007713</b> | Desktop      | 12 866 |
|   |   | 47 xx <b>16007713</b> | Faner gr 1   | 14 976 |
|   |   | 47 xx <b>16007713</b> | Faner gr 2   | 16 963 |
|    | Bordsskiva 2400x1200 mm<br>exklusive underrede och kabellucka   | 47 31 <b>1603439</b>  | Vit HPL      | 6 360  |
|   |   | 47 39 <b>1603439</b>  | Tillvals HPL | 6 858  |
|   |   | 47 88 <b>1603439</b>  | Desktop      | 10 183 |
|   |   | 47 xx <b>1603439</b>  | Faner gr 1   | 7 326  |
|   |   | 47 xx <b>1603439</b>  | Faner gr 2   | 8 319  |
| <b>Underrede till rektangulära skivor</b>   |   |                       |              |        |
|    | 2 st koner med servicelucka.<br>Passar till rektangulär bordsskiva<br>(beställes separat). Bordshöjd 73cm       | 47 xx <b>73LLDD-1</b> | Vit / Svart  | 52 745 |
|   |   | 47 xx <b>90LLDD-1</b> | Vit / Svart  | 54 763 |
| <b>2-delade rektangulära bordskivor:</b>  |   |                       |              |        |
|  | Bordsskiva 4800x1400 (2-delad)<br>exklusive underrede och kabellucka  | 47 31 <b>16xxxxx</b>  | Vit HPL      | 22 051 |
|   |   | 47 39 <b>16xxxxx</b>  | Tillval HPL  |        |
|   |   | 47 88 <b>160xxxx</b>  | Desktop      | 26 724 |
|   |   | 47 xx <b>160xxxx</b>  | Faner gr 1   | 30 942 |
|   |   | 47 xx <b>160xxxx</b>  | Faner gr 2   | 34 917 |
|  | Bordsskiva 4800x1200 (2-delad)<br>exklusive underrede och kabellucka  | 47 31 <b>1603440</b>  | Vit HPL      | 13 708 |
|   |   | 47 39 <b>1603440</b>  | Tillval HPL  | 14 207 |
|   |   | 47 88 <b>1603440</b>  | Desktop      | 21 359 |
|   |   | 47 xx <b>1603440</b>  | Faner gr 1   | 15 643 |
|   |   | 47 xx <b>1603440</b>  | Faner gr 2   | 17 630 |
| <b>Underrede till 2-delade rektangulära skivor:</b>                                 |   |                       |              |        |
|  | 2 st koner med servicelucka.<br>Passar til 2-delade rektangulära skivor<br>(beställes separat). Bordshöjd 73 cm | 47 xx <b>73LLDD-1</b> | Vit / Svart  | 57 071 |
|   |   | 47 xx <b>90LLDD-1</b> | Vit / Svart  | 59 089 |

| Illustration  | Beskrivning  | Artikelnummer   | Material  | Pris  |
|---|--|---|---|---|
| <b>KABELLUCKOR TILL KONFERENSBORD</b>   |  |   |   |   |
| Kabelluckor och Hub passande till våra serier: <ul style="list-style-type: none"> <li>• VX Konferens</li> <li>• VX Projekt Konferens</li> </ul> |  |   |   |   |
| <b>Kabellucka på gångjärn</b>   |  |   |   |   |
|    | <p>Kabellucka till konferensbord, fasad MDF-kant.<br/>Håltagningsmått 600x170 mm med 2 st gångjärnsklaffar á 596x75 mm.<br/>Kabelränna (svart alt vit) ingår.<br/>Ellist beställes separat<br/><i>Kan ej användas till bord i direktlaminat.</i></p>   | <p>34 31 <b>04967</b><br/>34 xx <b>04967</b><br/>34 xx <b>04967</b></p>                         | <p>Vit HPL<br/>Tillvals HPL<br/>Desktop</p>                             | <p>3 956<br/>3 956<br/>3 956</p>                |
|    | <p>Kabellucka till konferensbord, fasad MDF-kant.<br/>Håltagningsmått 600x170mm med 2 st gångjärnsklaffar á 575x72mm. Kabelränna (svart alt vit) ingår. Ellist beställes separat.<br/><br/>Kabelluckan utföres i samma material som bordsskivan och fanerpassas.</p>   | <p>35 xx <b>980x</b></p>  | <p>Faner</p>  | <p>5 278</p>                                    |
|    | <p>Axessline ellist med 5xEI, 2xUSB-laddare, 1xHDMI, 4xData, och 2xUSB.<br/>2 m nätkabel.</p>  | <p>93 5- <b>T5UD-15</b></p>   |   | <p>3 419</p>                                    |
|   | <p>Grenuttag 3-vägs med 3 m kabel</p>  | <p>93 6- <b>E3V30B</b></p>  | <p>Svart</p>  | <p>235</p>                                      |
|   | <p>Grenuttag 6-vägs med 3 m kabel</p>  | <p>93 6- <b>E6V30B</b></p>  | <p>Svart</p>  | <p>281</p>                                      |
|   | <p><b>Hub</b><br/>• Skärmar till Hub, se sid 117</p>   |   |   |   |
|    | <p>Hub i Forbo desktop, betyckad med 4 st eluttag (PM50) och 4 st USB-laddare (PM51). Förberedd för lampor alternativt skärmar.<br/><br/>Tilläggspris för alternitiv uttagslist:<br/>2xUSB-C PD laddare (PM52) <b>OBS: styckpris</b></p>   | <p>34 XX <b>08350</b></p>   | <p>Desktop</p>  | <p>9 572<br/><br/><br/>478</p>                  |
|    | <p>Hub i plåt, bestyckad med 4 st uttagslister (3 st jordade uttag/list). Inkl håltagning i bord och anslutningskablar 1,5 m. Vit alt svart strukturlack.<br/>Förberedd för lampor alternativt skärmar.<br/><br/>Tilläggspriser för alternativa uttagslister:<br/>2 st jordade uttag, 1 st magic hole 11mm<br/>2 st jordade uttag, 2 st USB-laddare (5,2V-2,15 amp)<br/><b>OBS: tilläggspriser är styckpriser/uttagslist</b></p> | <p>34 31 <b>04084</b><br/>34 37 <b>04084</b></p> <p><b>SP- HORR-4</b><br/><b>SP- HORR-9</b></p> | <p>Vit 9016<br/>Svart 9005</p> <p>tillägg / list<br/>tillägg / list</p> | <p>11 366<br/>11 366<br/><br/>532<br/>2 819</p> |
|    | <p>Kabeldike konferens 670x200x140 mm.</p>   | <p>34 31 <b>04381</b><br/>34 37 <b>04381</b></p>  | <p>Vit<br/>Svart</p>  | <p>1 365<br/>1 365</p>                          |
|    | <p>Lampa Mushroom i metall för fäste i HUB.<br/>Lika ovan, för fäste direkt i bordsskiva, inkl håltagning<br/>Pulverlackad i svart finstruktur.<br/>Inkl ljuskälla: LED E27 2700K 380lm CRI&lt;80 (2st).<br/>Dragtändare. Diameter 390mm, höjd 400 mm.</p>   | <p>34 37 P380<br/>34 37 P380B</p>   | <p>Svart<br/>Svart</p>  | <p>7 340<br/>8 295</p>                          |

| Illustration  | Beskrivning  | Artikelnummer                                | Material     | Pris           |
|---|--|--|--------------|----------------|
|    | <p><b>MIT</b> Design: Thomas Bernstrand och Stefan Borselius</p> <p>Uttagsslister och tillbehörsfat passande till våra serier:</p> <ul style="list-style-type: none"> <li>• VX Konferens</li> <li>• VX Projekt Konferens</li> <li>• Tin</li> </ul> |  |              |                |
|    | Uttagsslist enkel med 4 st PM50 eluttag,<br>348x108 mm   | 74 31 <b>08179-4</b><br>74 37 <b>08179-4</b> | Vit<br>Svart | 2 252<br>2 252 |
|    | Uttagsslist dubbel med 4 st PM50 eluttag,<br>188x188 mm  | 74 31 <b>08182-4</b><br>74 37 <b>08182-4</b> | Vit<br>Svart | 2 252<br>2 252 |
|    | Uttagsslist dubbel med 6 st PM50 eluttag,<br>268x188 mm  | 74 31 <b>08182-6</b><br>74 37 <b>08182-6</b> | Vit<br>Svart | 3 175<br>3 175 |
|   | Uttagsslist rund med 4 st PM50 eluttag,<br>ø 245 mm  | 74 31 <b>08208-4</b><br>74 37 <b>08208-4</b> | Vit<br>Svart | 2 240<br>2 240 |
|  | Uttagsslist rund med 6 st PM50 eluttag,<br>ø 245 mm  | 74 31 <b>08208-6</b><br>74 37 <b>08208-6</b> | Vit<br>Svart | 3 027<br>3 027 |
|   | Tilläggspris för alternativt eluttag med dubbel<br>USB-A laddare (PM51). <b>OBS: styckpris</b>   |  |              | 362            |
|   | Tilläggspris för alternativt uttag med dubbel<br>USB-C PD laddare (PM52) <b>OBS: styckpris</b>   |  |              | 478            |
|  | Tillbehörsfat till uttagsslist 08179-4<br>358x118x100 mm   | 74 31 <b>08175-4</b><br>74 37 <b>08175-4</b> | Vit<br>Svart | 4 732<br>4 732 |
|  | Tillbehörsfat till uttagsslist 08182-4<br>198x198x100 mm   | 74 31 <b>08180-4</b><br>74 37 <b>08180-4</b> | Vit<br>Svart | 4 732<br>4 732 |
|  | Tillbehörsfat till uttagsslist 08182-6<br>278x198x100 mm   | 74 31 <b>08180-6</b><br>74 37 <b>08180-6</b> | Vit<br>Svart | 5 361<br>5 361 |

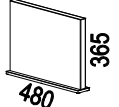
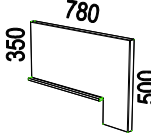
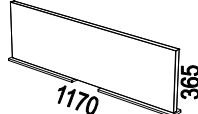
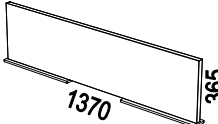

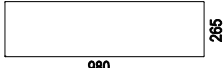
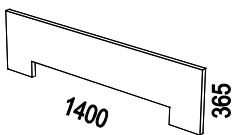
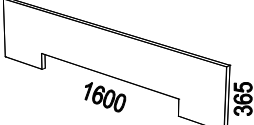
| Illustration  | Beskrivning   | Artikelnummer        | Material       | Pris  |
|---|---|----------------------|----------------|-------|
| <b>Bibox</b> (passar även Nomono konferens)   |   |                      |                |       |
|    | Bi-Box Stor, öppningsbar lucka och kabeldike i ett, inklusive håltagning.   | 72 10 <b>01-1</b>    | Vit            | 4 500 |
|   |   | 72 10 <b>01-2</b>    | Svart          | 4 500 |
|   | Power Inlay, skruvas enkelt fast i botten på Bi-Box Stor, 4 el, 4 nät, 4 USB  | 72 10 <b>04</b>      |                | 2 867 |
|    | Bi-Box Liten, öppningsbar lucka och kabeldike i ett, inklusive håltagning   | 72 10 <b>00-1</b>    | Vit            | 2 479 |
|   |   | 72 10 <b>00-2</b>    | Svart          | 2 479 |
|   | Power Inlay, skruvas enkelt fast i botten på Bi-Box Liten och Stor, 3 el och 2 nät  | 72 10 <b>02</b>      |                | 1 258 |
| <b>Kabellucka på fals</b> (passar även Tin)   |   |                      |                |       |
|    | VX Kabellucka på fals, diameter 260 mm.<br>Inkl runt kabeldike i (svart eller vitt) med 3 st PD10 (eluttag + magic hole), Kabelluckan utföres i samma material som bordsskiva. Fanerpassa ej. | 34 xxxx <b>06470</b> |                | 4 249 |
|   | Tilläggspriser för alternativa uttag:<br>PD12 (eluttag, data, USB-laddare)<br>PD13 (eluttag, HDMI, USB)   |                      | tillägg / list | 867   |
|   | <u>OBS: tilläggspriser är <b>styckpriser/uttag</b></u>  |                      | tillägg / list | 1 181 |
| <b>Powerdot</b> (Passar även Tin och Nomono konferens)                              |   |                      |                |       |
|  | Powerdot kabelgenomföring 80 mm.<br>1 el, 4 magic holes.  | 935 <b>-PD10</b>     | Svart          | 576   |
|   |   | 935 <b>-PD10W</b>    | Vit            | 576   |
|  | Powerdot kabelgenomföring 80 mm.<br>1 el, 2 USB-laddare, 1 magic hole.<br>Justerbar i 3 nivåer.   | 935 <b>-PD14</b>     | Svart          | 1 286 |
|   |   | 935 <b>-PD14W</b>    | Vit            | 1 286 |
|  | Powerdot kabelgenomföring 80 mm.<br>1 el, 1 USB/A-laddare, 1 USB/C, 2 magic holes.<br>Justerbar i 2 nivåer.   | 935 <b>-PD16</b>     | Svart          | 1 471 |
|   |   | 935 <b>-PD16W</b>    | Vit            | 1 471 |
|   | USB-C laddare 20 W, passar till 935-PD16  | 935- <b>PUSBC20</b>  | Svart          | 541   |
|  | Powerdot kabelgenomföring <b>60</b> mm.<br>1 el, 1 USB-laddare.   | 935 <b>-PM61</b>     | Svart          | 894   |
|   |   | 935 <b>-PM61W</b>    | Vit            | 894   |
|   | Powerdot kabelgenomföring <b>60</b> mm.<br>1 el, 1 USB-C PD laddare.  | 935 <b>-PM62</b>     | Svart          | 1 254 |
|   |   | 935 <b>-PM62W</b>    | Vit            | 1 254 |
|  | Trådlös laddare ø 60 mm   | 935 <b>-QI60</b>     | Svart          | 1 534 |
|   |   | 935 <b>-QI60W</b>    | Vit            | 1 534 |
|   | Håltagning enligt kundönskemål  | <b>HÅLT.2</b>        |                | 1 050 |
|   | Kabelslang i textil. Längd 1500 mm  | 29 31 <b>1500</b>    | Vit            | 1 034 |
|   |   | 29 37 <b>1500</b>    | Svart          | 1 034 |

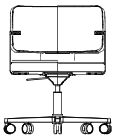
| Illustration   | Beskrivning   | Artikelnummer   | Material                                  | Pris   |  |
|--|---|---|---|--|--|
| <b>Skärmar</b> <ul style="list-style-type: none"> <li>• Tjocklek ca 35 mm, varav 30 mm ljudabsorbent.</li> <li>• Andra tyger än angivna nedan; mot offert.</li> <li>• Glöm inte ange färgkod; se respektive tygleverantörs websida.</li> </ul> |   |   |   |  |  |
| <b>Prisgrupp 1:</b><br>Camira: <b>Cara, Carlow</b><br>Gabriel: <b>Event Screen, Hush</b>   |   | <b>Prisgrupp 2:</b><br>Camira: <b>Blazer Lite</b><br>Gabriel: <b>Soul, Soul Mel, Twist, Twist Mel.</b><br>Kvadrat: <b>Hint</b><br>Nevotex: <b>Slope</b> |   | <b>Prisgrupp 3:</b><br>Camira: <b>Blazer, Main Line Flax</b><br>Gabriel: <b>Bond, Rondo</b><br>Kvadrat: <b>Remix, Remix Scr., Floyd Scr.</b><br>Nevotex: <b>Lido, Lido Trend, Wooly Wide</b> |  |
| <b>Fristående skärmar</b>  |   |   |   |  |  |
|   | Fristående ljudabsorberande sidoskärm<br>480x365x35 mm med fot / fat i trä (ø 250mm)<br>Fot/fat finns i hårdvaxolja ek samt i våra standardbetser i ask och ek. | 34 xx 09147-x   | prisgrupp 1<br>prisgrupp 2<br>prisgrupp 3 | 3 229<br>3 449<br>3 670  |  |
|   | Fristående ljudabsorberande sidoskärm,<br>480x365x35 mm. Inkl fot i pulverlackat stål.<br>Välj färg på foten; vit eller svart.                                  | 34 xx 03374-x   | prisgrupp 1<br>prisgrupp 2<br>prisgrupp 3 | 2 540<br>2 699<br>2 942  |  |
|    | Fristående ljudabsorberande sidoskärm,<br>780x350x35 mm. Inkl fot i pulverlackat stål.<br>Välj färg på foten; vit eller svart.                                  | 34 xx 06360-x   | prisgrupp 1<br>prisgrupp 2<br>prisgrupp 3 | 3 146<br>3 462<br>3 776  |  |
|   | Fristående ljudabsorberande sidoskärm,<br>1170x365x35 mm. Inkl fot i pulverlackat stål.<br>Välj färg på foten; vit eller svart.                                 | 34 xx 04360-x   | prisgrupp 1<br>prisgrupp 2<br>prisgrupp 3 | 4 782<br>5 124<br>5 588  |  |
|   | Fristående ljudabsorberande sidoskärm,<br>1370x365x35 mm. Inkl fot i pulverlackat stål.<br>Välj färg på foten; vit eller svart.                                 | 34 xx 04361-x   | prisgrupp 1<br>prisgrupp 2<br>prisgrupp 3 | 4 921<br>5 303<br>5 783  |  |
|   | Pennfack till fristående sidoskärm  | 34 31 03357<br>34 37 03357  | Vit<br>Svart                              | 595<br>595   |  |
| <b>Skärmar för Hub</b>   |   |   |   |  |  |
|   | Ljudabsorberande, tygklädd bordsskärm<br>980x265x35 mm, för fäste i Hub.<br>Inkl vita eller svarta skärmfästen.   | 34 xx 03375-x   | prisgrupp 1<br>prisgrupp 2<br>prisgrupp 3 | 3 059<br>3 280<br>3 573  |  |
|   | Ljudabsorberande, tygklädd bordsskärm<br>1400x365x35 mm, för fäste i Hub.<br>Inkl vita eller svarta skärmfästen.  | 34 xx 04358-x   | prisgrupp 1<br>prisgrupp 2<br>prisgrupp 3 | 3 497<br>3 722<br>4 060  |  |
|   | Ljudabsorberande, tygklädd bordsskärm<br>1600x365x35 mm, för fäste i Hub.<br>Inkl vita eller svarta skärmfästen.  | 34 xx 04359-x   | prisgrupp 1<br>prisgrupp 2<br>prisgrupp 3 | 3 650<br>3 920<br>4 275  |  |

| Illustration  | Beskrivning   | Artikelnummer   | Prisgrupp   | Pris  |
|---|---|---|---|---|
| <b>Grand Design: Thomas Bernstrand och Stefan Borselius</b>   |   |   |   |   |
|    | <b>Grand STOL</b> <ul style="list-style-type: none"> <li>• Helklädd konferens eller mötesstol. Rygg i två höjder.</li> <li>• Sits av formgjutet HR-skum på plywood, formgjuten rygg med metallinlägg.</li> <li>• CMHR-skum mot tillägg 520:-.</li> <li>• Med karmstöd i massiv ek / ask alternativt svart läder.</li> <li>• Karmstolar i läder har alltid läderklädda handtag som standard.</li> <li>• Går även att beställa utan karmstöd.</li> <li>• 5-vingat aluminiumstativ med hjul i pulverlack (vitt och svart). Høj/sänk.</li> <li>• 4-vingat aluminiumstativ, med och utan hjul, i pulverlack (vitt och svart).</li> <li>• Lounge-modell med fotplatta och autoretur (vitt och svart).</li> <li>• Stativ med hjul har rullbana av polyuretan, lämplig för alla golv.</li> <li>• Pris för stolar i läder i mindre antal än 2 st; mot offert.</li> <li>• För mer produktinformation se <a href="http://www.horreds.se">www.horreds.se</a></li> </ul> |   |   |   |
|   | <p><u>Stativ:</u><br/>Vit RAL 9016 (31)<br/>Svart RAL 9005 (37)</p> <p><u>Karmstöd:</u><br/>Ek (03), Ask (06), Svart ask (86),<br/>Mörk ask (76), Vit ek (30), Vit ask (10)</p>   |   |   |   |
| <b>5-VINGAD MED HJUL</b> <ul style="list-style-type: none"> <li>• Sitthöjd 44-49 cm</li> <li>• Höjd låg rygg 82-87 cm / Höjd hög rygg 104-109 cm</li> <li>• Bredd 67 cm</li> <li>• Höjd armstöd 63-69 cm</li> <li>• Djup 65 cm</li> </ul> |   |   |   |   |
|     | <p>Karmstol med låg rygg och karmstöd i massiv ek / ask (natur/vitpig./mörkbets).</p> <p>5-vingat stativ, høj-sänkbart 44-49 cm, vipp<br/>Vit (31 ) Svart (37)</p> <p>*OBS Läder: min. antal 2 st i samma kulör<br/>*OBS Stolar i läder har matchande karmstöd</p> <p>Tillägg för karmstöd klädda i svart läder<br/>Tillägg för intervallbromsade hjul<br/>Avdrag för stol utan karmstöd</p>  | <p>71 xx xx <b>11M-xxx</b></p> <p>71 xx 97 <b>11M-xxx</b></p> <p>71 xx xx <b>12M-xxx</b></p> <p>71 xx 00 <b>11M-xxx</b></p> | <p>Prisgrupp 1<br/>Prisgrupp 2<br/>Prisgrupp 3<br/>Prisgrupp 4<br/>Prisgrupp 5<br/>Prisgrupp 6<br/>Prisgrupp 7<br/>Läder*</p> | <p>11 385<br/>11 701<br/>12 058<br/>12 416<br/>12 816<br/>13 257<br/>13 889<br/>14 556<br/>360<br/>238<br/>-1 009</p> |
|     | <p>Karmstol med hög rygg och karmstöd i massiv ek / ask (natur/vitpig./mörkbets).</p> <p>5-vingat stativ, høj-sänkbart 44-49 cm, vipp<br/>Vit (31 ) Svart (37)</p> <p>*OBS Läder: min. antal 2 st i samma kulör<br/>*OBS Stolar i läder har matchande karmstöd</p> <p>Tillägg för karmstöd klädda i svart läder<br/>Tillägg för intervallbromsade hjul<br/>Avdrag för stol utan karmstöd</p>  | <p>71 xx xx <b>11H-xxx</b></p> <p>71 xx 97 <b>11H-xxx</b></p> <p>71 xx xx <b>12H-xxx</b></p> <p>71 xx 00 <b>11H-xxx</b></p> | <p>Prisgrupp 1<br/>Prisgrupp 2<br/>Prisgrupp 3<br/>Prisgrupp 4<br/>Prisgrupp 5<br/>Prisgrupp 6<br/>Prisgrupp 7<br/>Läder*</p> | <p>13 081<br/>13 475<br/>13 922<br/>14 370<br/>14 869<br/>15 421<br/>16 211<br/>17 135<br/>360<br/>238<br/>-1 009</p> |

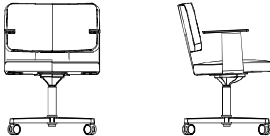
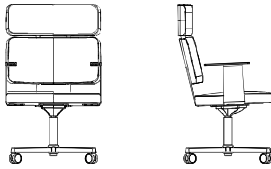

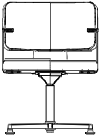
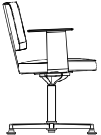
| Illustration   | Beskrivning  | Artikelnummer           | Prisgrupp  | Pris  |
|--|--|-------------------------|--|---|
| <p><b>4-VINGAD MED HJUL</b></p> <ul style="list-style-type: none"> <li>• Sitthöjd 46 cm</li> <li>• Höjd låg rygg 84 cm / Höjd hög rygg 106 cm</li> <li>• Bredd inklusive armstöd 60 cm / exklusive armstöd 59 cm</li> <li>• Höjd armstöd 67cm</li> <li>• Djup 59 cm</li> </ul> |  |                         |  |   |
|   | <p>Karmstol med låg rygg och karmstöd i massiv ek / ask (natur/vitpigmen./mörkbets).</p> <p>4-vingat stativ i fast höjd med hjul, vipp</p> <p>Vit (31 ) Svart (37)</p> | 71 xx xx <b>20M-xxx</b> | <p>Prisgrupp 1</p> <p>Prisgrupp 2</p> <p>Prisgrupp 3</p> <p>Prisgrupp 4</p> <p>Prisgrupp 5</p> <p>Prisgrupp 6</p> <p>Prisgrupp 7</p> <p>Läder*</p> | <p>10 973</p> <p>11 289</p> <p>11 646</p> <p>12 004</p> <p>12 404</p> <p>12 846</p> <p>13 477</p> <p>14 142</p> |
|  | <p>*OBS Läder: min. antal 2 st i samma kulör</p> <p>*OBS Stolar i läder har matchande karmstöd</p> <p>Tillägg för karmstöd klädda i svart läder</p>                    | 71 xx 97 <b>20M-xxx</b> |  | 360   |
|  | <p>Tillägg för intervallbromsade hjul</p>  | 71 xx xx <b>22M-xxx</b> |  | 238   |
|  | <p>Avdrag för stol utan karmstöd</p>   | 71 xx 00 <b>20M-xxx</b> |  | -1 009  |
|    | <p>Karmstol med hög rygg och karmstöd i massiv ek / ask (natur/vitpigmen./mörkbets).</p> <p>4-vingat stativ i fast höjd med hjul, vipp</p> <p>Vit (31 ) Svart (37)</p> | 71 xx xx <b>20H-xxx</b> | <p>Prisgrupp 1</p> <p>Prisgrupp 2</p> <p>Prisgrupp 3</p> <p>Prisgrupp 4</p> <p>Prisgrupp 5</p> <p>Prisgrupp 6</p> <p>Prisgrupp 7</p> <p>Läder*</p> | <p>12 676</p> <p>13 070</p> <p>13 517</p> <p>13 964</p> <p>14 464</p> <p>15 016</p> <p>15 806</p> <p>16 730</p> |
|  | <p>*OBS Läder: min. antal 2 st i samma kulör</p> <p>*OBS Stolar i läder har matchande karmstöd</p> <p>Tillägg för karmstöd klädda i svart läder</p>                    | 71 xx 97 <b>20H-xxx</b> |  | 360   |
|  | <p>Tillägg för intervallbromsade hjul</p>  | 71 xx xx <b>22H-xxx</b> |  | 238   |
|  | <p>Avdrag för stol utan karmstöd</p>   | 71 xx 00 <b>20H-xxx</b> |  | -1 009  |

| Illustration   | Beskrivning   | Artikelnummer   | Prisgrupp  | Pris   |
|--|---|---|--|--|
| <p><b>4-VINGAD MED FÖTTER</b></p> <ul style="list-style-type: none"> <li>• Sitthöjd 46 cm</li> <li>• Höjd låg rygg 84 cm / Höjd hög rygg 106 cm</li> <li>• Bredd inklusive armstöd 60 cm / exklusive armstöd 59 cm</li> <li>• Höjd armstöd 67cm</li> <li>• Djup 59 cm</li> </ul> |   |   |  |  |
|    | <p>Karmstol med låg rygg och karmstöd i massiv ek / ask (natur/vitpig./mörkbets)</p> <p>4-vingat stativ i fast höjd, vipp</p> <p>Vit (31 ) Svart (37)</p> <p><i>Glidfötter alltid svarta</i></p> <p>*OBS Läder: min. antal 2 st i samma kulör</p> <p>*OBS Stolar i läder har matchande karmstöd</p> <p>Tillägg för karmstöd klädda i svart läder</p> <p>Avdrag för stol utan karmstöd</p> | <p>71 xx xx <b>21M-xxx</b></p> <p>71 xx 00 <b>21M-xxx</b></p> | <p>Prisgrupp 1</p> <p>Prisgrupp 2</p> <p>Prisgrupp 3</p> <p>Prisgrupp 4</p> <p>Prisgrupp 5</p> <p>Prisgrupp 6</p> <p>Prisgrupp 7</p> <p>Läder*</p> | <p>10 725</p> <p>11 041</p> <p>11 399</p> <p>11 756</p> <p>12 156</p> <p>12 598</p> <p>13 229</p> <p>13 896</p> <p>360</p> <p>-1 009</p> |
|    | <p>Karmstol med hög rygg och karmstöd i massiv ek / ask (natur/vitpig./mörkbets)</p> <p>4-vingat stativ i fast höjd, vipp</p> <p>Vit (31 ) Svart (37)</p> <p><i>Glidfötter alltid svarta</i></p> <p>*OBS Läder: min. antal 2 st i samma kulör</p> <p>*OBS Stolar i läder har matchande karmstöd</p> <p>Tillägg för karmstöd klädda i svart läder</p> <p>Avdrag för stol utan karmstöd</p> | <p>71 xx xx <b>21H-xxx</b></p> <p>71 xx 00 <b>21H-xxx</b></p> | <p>Prisgrupp 1</p> <p>Prisgrupp 2</p> <p>Prisgrupp 3</p> <p>Prisgrupp 4</p> <p>Prisgrupp 5</p> <p>Prisgrupp 6</p> <p>Prisgrupp 7</p> <p>Läder*</p> | <p>12 429</p> <p>12 823</p> <p>13 270</p> <p>13 717</p> <p>14 217</p> <p>14 769</p> <p>15 559</p> <p>16 483</p> <p>360</p> <p>-1 009</p> |

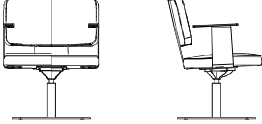
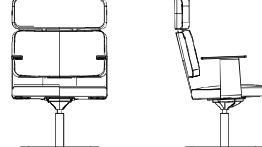
| Illustration   | Beskrivning  | Artikelnummer   | Prisgrupp  | Pris   |
|--|--|---|--|--|
| <p><b>LOUNGE-STOL MED FOTPLATTA</b></p> <ul style="list-style-type: none"> <li>• Sitthöjd 41 cm</li> <li>• Höjd låg rygg 79 cm / Höjd hög rygg 101 cm</li> <li>• Bredd inklusive armstöd 60 cm / exklusive armstöd 59 cm</li> <li>• Höjd armstöd 67cm</li> <li>• Djup 59 cm</li> </ul> |  |   |  |  |
|   | <p>Karmstol med låg rygg och karmstöd i massiv ek / ask (natur/vitpig./mörkbets)</p> <p>Loungestativ i fast höjd med fotplatta, vipp och autoretur.</p> <p>Vit (31 ) Svart (37)</p> <p>*OBS Läder: min. antal 2 st i samma kulör</p> <p>*OBS Stolar i läder har matchande karmstöd</p> <p>Tillägg för karmstöd klädda i svart läder</p> <p>Avdrag för stol utan karmstöd</p> | <p>71 xx xx <b>30M-xxx</b></p> <p>71 xx 00 <b>30M-xxx</b></p> | <p>Prisgrupp 1</p> <p>Prisgrupp 2</p> <p>Prisgrupp 3</p> <p>Prisgrupp 4</p> <p>Prisgrupp 5</p> <p>Prisgrupp 6</p> <p>Prisgrupp 7</p> <p>Läder*</p> | <p>11 360</p> <p>11 676</p> <p>12 034</p> <p>12 391</p> <p>12 791</p> <p>13 233</p> <p>13 864</p> <p>14 531</p> <p>360</p> <p>-1 009</p> |
|    | <p>Karmstol med hög rygg och karmstöd i massiv ek / ask (natur/vitpig./mörkbets)</p> <p>Loungestativ i fast höjd med fotplatta, vipp och autoretur.</p> <p>Vit (31 ) Svart (37)</p> <p>*OBS Läder: min. antal 2 st i samma kulör</p> <p>*OBS Stolar i läder har matchande karmstöd</p> <p>Tillägg för karmstöd klädda i svart läder</p> <p>Avdrag för stol utan karmstöd</p> | <p>71 xx xx <b>30H-xxx</b></p> <p>71 xx 00 <b>30H-xxx</b></p> | <p>Prisgrupp 1</p> <p>Prisgrupp 2</p> <p>Prisgrupp 3</p> <p>Prisgrupp 4</p> <p>Prisgrupp 5</p> <p>Prisgrupp 6</p> <p>Prisgrupp 7</p> <p>Läder*</p> | <p>13 062</p> <p>13 457</p> <p>13 905</p> <p>14 351</p> <p>14 852</p> <p>15 405</p> <p>16 192</p> <p>17 117</p> <p>360</p> <p>-1 009</p> |

**Glove** Design: Fredrik Mattson**Glove Medium och High**

- Helklädd mötesstol
- Stomme av formgjutet kallsaum (HR) med metallram. CMHR-skum som tillval (+ 310:-).
- Stativ med hjul har rullbana av polyuretan, lämplig för alla golv.
- Önskat stativ i annan färg än standard; kontakta oss för offert.
- För tygval; se Tyger - Prisgrupper. Önskas annat tyg; kontakta oss för offert.
- Nyhet: kanalsydd klädsel Bolster som tillval i prisgrupp 1-7 exkl. konstläder.
- 6 olika stativ:



5-vingat aluminiumstativ i svart alt. vit pulverlack eller polerad aluminium. Vipp, justerbar höjd 43-53 cm.



4-vingat aluminiumstativ med hjul och vipp. Svart alt vit. Pulverlack eller polerad aluminium.



4-vingat aluminiumstativ med glidfötter och vipp. Svart alt vit pulverlack eller polerad aluminium.



5-vingat stålstativ i svart pulverlack. Vipp, fast höjd 45 cm. Tillval: justerbar höjd 43-52 cm.



4-bent stålstativ i svart alt. vit pulverlack eller förkromat utförande.



4-bent trästativ i ek alt. ask.

**Glove Bolster Cover**

Har du en Glove som behöver förnyas?

Nu finns Glove Bolster Cover, ett överdrag till Glove High och Medium.

Överdraget Bolster ger inte bara Glove ett nytt liv, utan även en ny karaktär.

En figursydd, lösare och något mer komfortabel sittupplevelse.



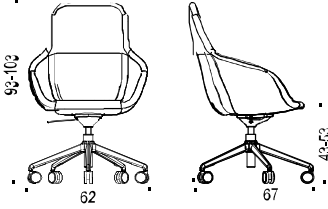
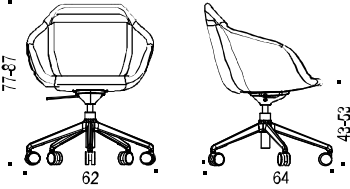
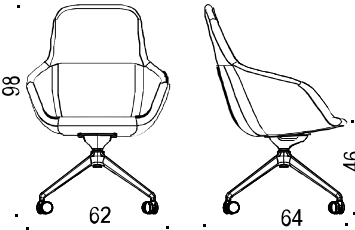
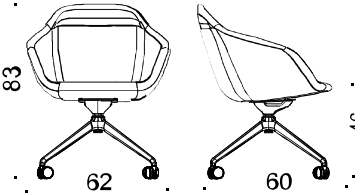

- För mer produktinformation se [www.horreds.se](http://www.horreds.se)



| Illustration  | Beskrivning  | Artikelnummer   | Prisgrupp   | Pris   |
|---|--|---|---|--|
| <b>Glove Design: Fredrik Mattson</b>  |  |  <b>MÖBELFAKTA</b>   |   |  |
| <b>Glove STOL</b>   |  |   |   |  |
|    | <p>Stol, hög rygg<br/>5-vingat aluminiumstativ med vipp, roterbart, justerbar höjd 43-53 cm. Stativ svart (37).</p> <p><i>*OBS! Läder: min. antal 2 st i samma kulör</i><br/><i>Tillägg för Bolster klädsel pg 1-7 (ej konstläder)</i><br/><i>Tillägg för intervallbromsade hjul</i><br/><i>Tillägg för polerat stativ (13) alt. vitt (31)</i><br/><i>Tillägg för gunga med justerbar hårdhet</i></p>    | <p>51 37 <b>51H01-xxx</b></p> <p>51 xx <b>51H0B-xxx</b></p> <p>51 xx <b>51H11-xxx</b></p> <p>51 xx <b>51H01-xxx</b></p> <p>51 xx <b>52H01-xxx</b></p> | <p>Prisgrupp 1<br/>Prisgrupp 2<br/>Prisgrupp 3<br/>Prisgrupp 4<br/>Prisgrupp 5<br/>Prisgrupp 6<br/>Prisgrupp 7<br/>Läder*</p> | <p>9 202<br/>9 626<br/>10 106<br/>10 586<br/>11 123<br/>11 715<br/>12 563<br/>13 053<br/>1 212<br/>234<br/>475<br/>836</p> |
|    | <p>Stol, medium rygg<br/>5-vingat aluminiumstativ med vipp, roterbart, justerbar höjd 43-53 cm. Stativ svart (37).</p> <p><i>*OBS! Läder: min. antal 2 st i samma kulör</i><br/><i>Tillägg för Bolster klädsel pg 1-7 (ej konstläder)</i><br/><i>Tillägg för intervallbromsade hjul</i><br/><i>Tillägg för polerat stativ (13) alt. vitt (31)</i><br/><i>Tillägg för gunga med justerbar hårdhet</i></p> | <p>51 37 <b>51M01-xxx</b></p> <p>51 xx <b>51M0B-xxx</b></p> <p>51 xx <b>51M11-xxx</b></p> <p>51 xx <b>51M01-xxx</b></p> <p>51 xx <b>52M01-xxx</b></p> | <p>Prisgrupp 1<br/>Prisgrupp 2<br/>Prisgrupp 3<br/>Prisgrupp 4<br/>Prisgrupp 5<br/>Prisgrupp 6<br/>Prisgrupp 7<br/>Läder*</p> | <p>8 513<br/>8 881<br/>9 297<br/>9 714<br/>10 178<br/>10 691<br/>11 425<br/>12 524<br/>1 212<br/>234<br/>475<br/>836</p>   |
|  | <p>Stol, hög rygg<br/>4-vingat aluminiumstativ med hjul och vipp, roterbart.<br/>Stativ svart (37)</p> <p><i>*OBS! Läder: min. antal 2 st i samma kulör</i><br/><i>Tillägg för Bolster klädsel pg 1-7 (ej konstläder)</i><br/><i>Tillägg för polerat stativ (13) alt. vitt (31)</i></p>  | <p>51 37 <b>31H01-xxx</b></p> <p>51 xx <b>31H0B-xxx</b></p> <p>51 xx <b>31H01-xxx</b></p>   | <p>Prisgrupp 1<br/>Prisgrupp 2<br/>Prisgrupp 3<br/>Prisgrupp 4<br/>Prisgrupp 5<br/>Prisgrupp 6<br/>Prisgrupp 7<br/>Läder*</p> | <p>8 808<br/>9 233<br/>9 714<br/>10 192<br/>10 730<br/>11 321<br/>12 170<br/>12 659<br/>1 212<br/>366</p>                  |
|  | <p>Stol, medium rygg<br/>4-vingat aluminiumstativ med hjul och vipp, roterbart.<br/>Stativ svart (37)</p> <p><i>*OBS! Läder: min. antal 2 st i samma kulör</i><br/><i>Tillägg för Bolster klädsel pg 1-7 (ej konstläder)</i><br/><i>Tillägg för polerat stativ (13) alt. vitt (31)</i></p>   | <p>51 37 <b>31M01-xxx</b></p> <p>51 xx <b>31M0B-xxx</b></p> <p>51 xx <b>31M01-xxx</b></p>   | <p>Prisgrupp 1<br/>Prisgrupp 2<br/>Prisgrupp 3<br/>Prisgrupp 4<br/>Prisgrupp 5<br/>Prisgrupp 6<br/>Prisgrupp 7<br/>Läder*</p> | <p>8 120<br/>8 487<br/>8 903<br/>9 320<br/>9 784<br/>10 297<br/>11 031<br/>12 131<br/>1 212<br/>366</p>                    |



| Illustration | Beskrivning  | Artikelnummer   | Prisgrupp   | Pris   |
|--------------|--|---|---|--|
|              | <p>Stol, hög rygg<br/>4-vingat aluminiumstativ med glidfötter och vipp, roterbart.<br/>Stativ svart (37)</p> <p><i>*OBS! Läder: min. antal 2 st i samma kulör</i><br/><i>Tillägg för Bolster klädsel pg 1-7 (ej konstläder)</i><br/><i>Tillägg för polerat stativ (13) alt. vitt (31)</i><br/><i>Tillägg för filttassar</i><br/><i>Tillägg för autoretur</i></p>   | <p>51 37 <b>32H01-xxx</b></p> <p>51 xx <b>32H0B-xxx</b></p> <p>51 xx <b>32H01-xxx</b></p> <p>51 xx <b>32HF1-xxx</b></p> <p>51 xx <b>33H01-xxx</b></p> | <p>Prisgrupp 1<br/>Prisgrupp 2<br/>Prisgrupp 3<br/>Prisgrupp 4<br/>Prisgrupp 5<br/>Prisgrupp 6<br/>Prisgrupp 7<br/>Läder*</p> | <p>8 568<br/>8 991<br/>9 471<br/>9 950<br/>10 487<br/>11 081<br/>11 927<br/>12 416<br/>1 212<br/>365<br/>95<br/>399</p>      |
|              | <p>Stol, medium rygg<br/>4-vingat aluminiumstativ med glidfötter och vipp, roterbart.<br/>Stativ svart (37)</p> <p><i>*OBS! Läder: min. antal 2 st i samma kulör</i><br/><i>Tillägg för Bolster klädsel pg 1-7 (ej konstläder)</i><br/><i>Tillägg för polerat stativ (13) alt. vitt (31)</i><br/><i>Tillägg för filttassar</i><br/><i>Tillägg för autoretur</i></p>  | <p>51 37 <b>32M01-xxx</b></p> <p>51 xx <b>32M0B-xxx</b></p> <p>51 xx <b>32M01-xxx</b></p> <p>51 xx <b>32MF1-xxx</b></p> <p>51 xx <b>33M01-xxx</b></p> | <p>Prisgrupp 1<br/>Prisgrupp 2<br/>Prisgrupp 3<br/>Prisgrupp 4<br/>Prisgrupp 5<br/>Prisgrupp 6<br/>Prisgrupp 7<br/>Läder*</p> | <p>7 881<br/>8 248<br/>8 665<br/>9 080<br/>9 546<br/>10 059<br/>10 794<br/>11 892<br/>1 212<br/>365<br/>95<br/>399</p>       |
|              | <p>Stol, hög rygg<br/>5-vingat svart (37) stålstativ med hjul och vipp, roterbart, fast höjd 45 cm.<br/>Andra kulörer/krom mot offert.</p> <p><i>*OBS! Läder: min. antal 2 st i samma kulör</i><br/><i>Tillägg för Bolster klädsel pg 1-7 (ej konstläder)</i><br/><i>Tillägg för intervallbromsade hjul</i><br/><i>Tillägg för höj/sänkbart stativ</i><br/><i>Tillägg för gunga &amp; höj/sänkbart stativ</i></p>    | <p>51 37 <b>44H01-xxx</b></p> <p>51 xx <b>44H0B-xxx</b></p> <p>51 xx <b>44H11.xxx</b></p> <p>51 xx <b>45H01-xxx</b></p> <p>51 xx <b>41H01-xxx</b></p> | <p>Prisgrupp 1<br/>Prisgrupp 2<br/>Prisgrupp 3<br/>Prisgrupp 4<br/>Prisgrupp 5<br/>Prisgrupp 6<br/>Prisgrupp 7<br/>Läder*</p> | <p>10 348<br/>10 771<br/>11 252<br/>11 732<br/>12 268<br/>12 861<br/>13 709<br/>14 198<br/>1 212<br/>234<br/>245<br/>836</p> |
|              | <p>Stol, medium rygg<br/>5-vingat svart (37) stålstativ med hjul och vipp, roterbart, fast höjd 45 cm.<br/>Andra kulörer/krom mot offert.</p> <p><i>*OBS! Läder: min. antal 2 st i samma kulör</i><br/><i>Tillägg för Bolster klädsel pg 1-7 (ej konstläder)</i><br/><i>Tillägg för intervallbromsade hjul</i><br/><i>Tillägg för höj/sänkbart stativ</i><br/><i>Tillägg för gunga &amp; höj/sänkbart stativ</i></p> | <p>51 37 <b>44M01-xxx</b></p> <p>51 xx <b>44M0B-xxx</b></p> <p>51 xx <b>44M11.xxx</b></p> <p>51 xx <b>45M01-xxx</b></p> <p>51 xx <b>41M01-xxx</b></p> | <p>Prisgrupp 1<br/>Prisgrupp 2<br/>Prisgrupp 3<br/>Prisgrupp 4<br/>Prisgrupp 5<br/>Prisgrupp 6<br/>Prisgrupp 7<br/>Läder*</p> | <p>9 659<br/>10 026<br/>10 441<br/>10 858<br/>11 323<br/>11 838<br/>12 571<br/>13 671<br/>1 212<br/>234<br/>245<br/>836</p>  |

| Illustration | Beskrivning  | Artikelnummer   | Prisgrupp   | Pris  |
|--------------|--|---|---|---|
|              | <p>Stol, hög<br/>4-bent stålstativ<br/>Stativ vitt (31) alt svart (37).</p> <p><i>*OBS! Läder: min. antal 2 st i samma kulör</i><br/><i>Tillägg för Bolster klädsel pg 1-7 (ej konstläder)</i><br/><i>Tillägg för stativ i krom (13)</i></p>   | <p>51 xx <b>20H01-xxx</b></p> <p>51 xx <b>20H0B-xxx</b></p> <p>51 13 <b>20H01-xxx</b></p> | <p>Prisgrupp 1<br/>Prisgrupp 2<br/>Prisgrupp 3<br/>Prisgrupp 4<br/>Prisgrupp 5<br/>Prisgrupp 6<br/>Prisgrupp 7<br/>Läder*</p> | <p>6 920<br/>7 344<br/>7 824<br/>8 303<br/>8 840<br/>9 433<br/>10 280<br/>10 769<br/>1 212<br/>313</p>  |
|              | <p>Stol, medium<br/>4-bent stålstativ<br/>Stativ vitt (31) alt svart (37).</p> <p><i>*OBS! Läder: min. antal 2 st i samma kulör</i><br/><i>Tillägg för Bolster klädsel pg 1-7 (ej konstläder)</i><br/><i>Tillägg för stativ i krom (13)</i></p>  | <p>51 xx <b>20M01-xxx</b></p> <p>51 xx <b>20M0B-xxx</b></p> <p>51 13 <b>20M01-xxx</b></p> | <p>Prisgrupp 1<br/>Prisgrupp 2<br/>Prisgrupp 3<br/>Prisgrupp 4<br/>Prisgrupp 5<br/>Prisgrupp 6<br/>Prisgrupp 7<br/>Läder*</p> | <p>6 231<br/>6 597<br/>7 014<br/>7 430<br/>7 895<br/>8 408<br/>9 143<br/>10 243<br/>1 212<br/>313</p>   |
|              | <p>Stol, hög<br/>4-bent klarlackat trästativ<br/>Stativ ek (03) alt ask (06).</p> <p><i>*OBS! Läder: min. antal 2 st i samma kulör</i><br/><i>Tillägg för Bolster klädsel pg 1-7 (ej konstläder)</i><br/><i>Tillägg för betsade ben: vit ek (30) svart ask (86)</i><br/><i>vit ask (10), mörk ask (76), ask Burgundy (C8), ask Conifer (D3) och ask Smokey Blue (D4).</i></p>    | <p>51 xx <b>15H01-xxx</b></p> <p>51 xx <b>15H0B-xxx</b></p> <p>51 xx <b>15H01-xxx</b></p> | <p>Prisgrupp 1<br/>Prisgrupp 2<br/>Prisgrupp 3<br/>Prisgrupp 4<br/>Prisgrupp 5<br/>Prisgrupp 6<br/>Prisgrupp 7<br/>Läder*</p> | <p>7 909<br/>8 332<br/>8 812<br/>9 291<br/>9 828<br/>10 421<br/>11 269<br/>11 757<br/>1 212<br/>660</p> |
|              | <p>Stol, medium<br/>4-bent klarlackat trästativ<br/>Stativ ek (03) alt ask (06).</p> <p><i>*OBS! Läder: min. antal 2 st i samma kulör</i><br/><i>Tillägg för Bolster klädsel pg 1-7 (ej konstläder)</i><br/><i>Tillägg för betsade ben: vit ek (30) svart ask (86)</i><br/><i>vit ask (10), mörk ask (76), ask Burgundy (C8), ask Conifer (D3) och ask Smokey Blue (D4).</i></p> | <p>51 xx <b>15M01-xxx</b></p> <p>51 xx <b>15M0B-xxx</b></p> <p>51 xx <b>15M01-xxx</b></p> | <p>Prisgrupp 1<br/>Prisgrupp 2<br/>Prisgrupp 3<br/>Prisgrupp 4<br/>Prisgrupp 5<br/>Prisgrupp 6<br/>Prisgrupp 7<br/>Läder*</p> | <p>7 320<br/>7 687<br/>8 102<br/>8 518<br/>8 983<br/>9 497<br/>10 231<br/>11 331<br/>1 212<br/>660</p>  |

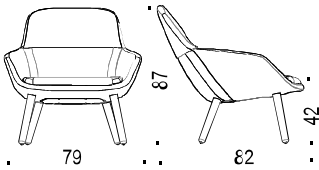
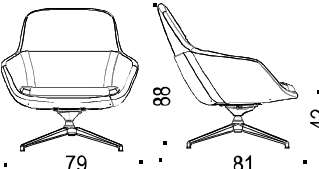

| Illustration   | Beskrivning                                    | Artikelnummer | Prisgrupp   | Pris  |
|--|--|---------------|-------------|-------|
| <b>Glove Bolster Cover</b> Design: Fredrik Mattson   |  |               |             |       |
| <p><b>Glove BOLSTER COVER</b></p> <ul style="list-style-type: none"> <li>• Omklädnadstyg till Glove High och Medium.</li> <li>• Kanalsydd klädsel i tyger ur prisgrupp 1-7 med undantag av konstläder.</li> <li>• Med dragkedjor för enkel montering på befintlig stol.</li> <li>• För mer produktinformation se <a href="http://www.horreds.se">www.horreds.se</a></li> </ul> |  |               |             |       |
|   | Omklädnadstyg till Glove High med stålstativ   | 51 BHS -xxx   | Prisgrupp 1 | 3 171 |
|  | Omklädnadstyg till Glove High med trästativ    | 51 BHT -xxx   | Prisgrupp 2 | 3 607 |
|  |  |               | Prisgrupp 3 | 4 046 |
|  |  |               | Prisgrupp 4 | 4 484 |
|  |  |               | Prisgrupp 5 | 4 990 |
|  |  |               | Prisgrupp 6 | 5 662 |
|  |  |               | Prisgrupp 7 | 6 673 |
|   | Omklädnadstyg till Glove Medium med stålstativ | 51 BMS -xxx   | Prisgrupp 1 | 2 976 |
|  | Omklädnadstyg till Glove Medium med trästativ  | 51 BMT -xxx   | Prisgrupp 2 | 3 372 |
|  |  |               | Prisgrupp 3 | 3 767 |
|  |  |               | Prisgrupp 4 | 4 165 |
|  |  |               | Prisgrupp 5 | 4 623 |
|  |  |               | Prisgrupp 6 | 5 233 |
|  |  |               | Prisgrupp 7 | 6 149 |



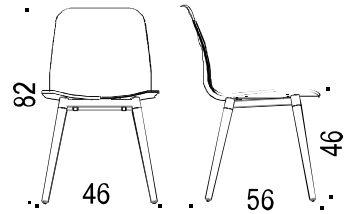
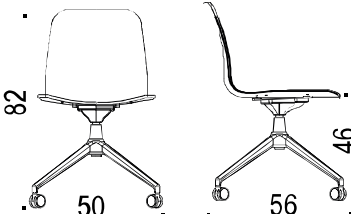
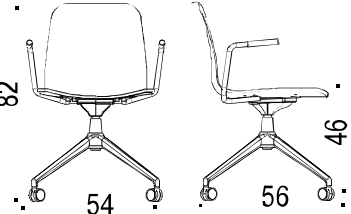

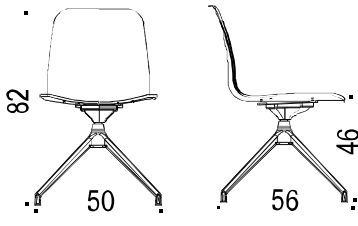
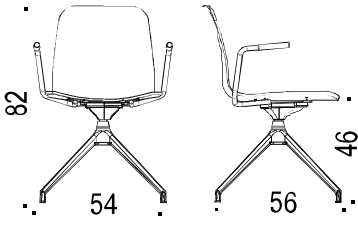
| Illustration  | Beskrivning  | Artikelnummer   | Prisgrupp  | Pris   |
|---|--|---|--|--|
| <b>Glove Lounge</b> Design: Fredrik Mattson   |  |        |  |  |
| <b>Glove LOUNGEFÄTÖLJ</b>   |  |   |  |  |
|    | <ul style="list-style-type: none"> <li>• Helklädd loungefåtölj i sitthöjd 42 cm, med sittdyna, dynan fixerad med kardborre.</li> <li>• Modell med träben nu även i sitthöjd 46 cm</li> <li>• Stomme av formgjutet kallskum (HR) med metallram.</li> <li>• Tillägg för CMHR-skum: 1118:-.</li> <li>• Metallförstärkta träben i ek / ask. Klarlack alternativt bets.</li> <li>• 4-vingat aluminiumstativ i svart pulverlack eller polerad aluminium. Andra färger mot offert.</li> <li>• För mer produktinformation se <a href="http://www.horreds.se">www.horreds.se</a></li> </ul> |        |  |  |
|    | <p>Fåtölj med träben.<br/>Svart metallförstärkning.<br/>Klarlackad ek (03) / ask (06)<br/>Sitthöjd 42 cm.</p> <p><i>Tillägg för sitthöjd 46 cm</i><br/><i>Tillägg för betsade ben: vit ek (30) svart ask (86)<br/>vit ask (10), mörk ask (76), ask Burgundy (C8),<br/>ask Conifer (D3) och ask Smokey Blue (D4).</i></p>   | <p>51 xx <b>10L01-xxx</b></p> <p>51 xx <b>15L01-xxx</b></p> <p>51 xx <b>10L01-xxx</b></p> | <p>Prisgrupp 1<br/>Prisgrupp 2<br/>Prisgrupp 3<br/>Prisgrupp 4<br/>Prisgrupp 5<br/>Prisgrupp 6<br/>Prisgrupp 7<br/>Läder</p> <p>788</p> <p>629</p> | <p>11 913<br/>12 491<br/>13 146<br/>13 801<br/>14 533<br/>15 343<br/>16 499<br/>18 503</p> |
|  | <p>Fåtölj med 4-vingat stativ.<br/>4-vingat aluminiumstativ med fot, roterbart samt vipp.<br/>Svart (37) / Polerat (13)</p> <p><i>Tillägg för filttassar</i><br/><i>Tillägg för autoretur</i></p>  | <p>51 xx <b>32L01-xxx</b></p> <p>51 xx <b>32LF1-xxx</b></p> <p>51 xx <b>33L01-xxx</b></p> | <p>Prisgrupp 1<br/>Prisgrupp 2<br/>Prisgrupp 3<br/>Prisgrupp 4<br/>Prisgrupp 5<br/>Prisgrupp 6<br/>Prisgrupp 7<br/>Läder</p> <p>91</p> <p>343</p>  | <p>13 637<br/>14 176<br/>14 786<br/>15 396<br/>16 079<br/>16 833<br/>17 910<br/>19 777</p> |

| Illustration  | Beskrivning   | Artikelnummer   | Prisgrupp  | Pris  |
|---|---|---|--|---|
| <b>Cuba Design: Horreds</b>   |   |  |  |   |
|    | <p><b>Cuba stol</b></p> <ul style="list-style-type: none"> <li>• Helklädd sits av formpressad plywood med kallskum.</li> <li>• Träben i klarlackad massiv ek / ask. Bets mot tillägg;               <ol style="list-style-type: none"> <li>1) Ek; vitpigment</li> <li>2) Ask; vitpigment, svartbets, mörkbets, Burgundybets, Coniferbets och Smokey Blue-bets.</li> </ol> </li> <li>• 4-vingat svart (RAL 9005 slät) aluminiumstativ med / utan hjul. Andra färger mot offert.</li> <li>• För mer produktinformation se <a href="http://www.horreds.se">www.horreds.se</a></li> </ul> |  |  |   |
|   | <p>Stol</p> <p>Träben i massiv ek / ask, klarlackade</p> <p>Sitthöjd 46cm</p> <p>Överdel i metall, svart RAL 9005</p> <p>Ek (03), Ask (06)</p> <p>*OBS! Läder: min. 4 st i samma kulör</p> <p><i>Tillägg för betsade ben</i></p>  | <p>34 xx <b>1037-xxx</b></p> <p>34 xx <b>1037-xxx</b></p>                           | <p>Prisgrupp 1</p> <p>Prisgrupp 2</p> <p>Prisgrupp 3</p> <p>Prisgrupp 4</p> <p>Prisgrupp 5</p> <p>Prisgrupp 6</p> <p>Prisgrupp 7</p> <p>Läder*</p> | <p>4 062</p> <p>4 229</p> <p>4 419</p> <p>4 608</p> <p>4 821</p> <p>5 055</p> <p>5 390</p> <p>6 148</p> <p>629</p>            |
|  | <p>Stol</p> <p>4-vingat aluminiumstativ, med hjul, med fast höjd, vipp, rotation.</p> <p>Sitthöjd 46cm</p> <p>Svart RAL 9005</p> <p>*OBS! Läder: min. 4 st i samma kulör</p> <p><i>Tillägg för höj/sänk 42-52cm</i></p> <p><i>Tillägg för intervallbromsade hjul</i></p>  | <p>34 xx <b>30-xxx</b></p> <p>34 xx <b>34-xxx</b></p> <p>34 xx <b>30I-xxx</b></p>   | <p>Prisgrupp 1</p> <p>Prisgrupp 2</p> <p>Prisgrupp 3</p> <p>Prisgrupp 4</p> <p>Prisgrupp 5</p> <p>Prisgrupp 6</p> <p>Prisgrupp 7</p> <p>Läder*</p> | <p>4 796</p> <p>4 971</p> <p>5 171</p> <p>5 370</p> <p>5 592</p> <p>5 838</p> <p>6 190</p> <p>6 986</p> <p>221</p> <p>238</p> |
|  | <p>Karmstol</p> <p>4-vingat aluminiumstativ, med hjul, med fast höjd, vipp, rotation.</p> <p>Sitthöjd 46cm</p> <p>Svart RAL 9005</p> <p>*OBS! Läder: min. 4 st i samma kulör</p> <p><i>Tillägg för höj/sänk 42-52cm</i></p> <p><i>Tillägg för intervallbromsade hjul</i></p>  | <p>34 xx <b>31-xxx</b></p> <p>34 xx <b>35-xxx</b></p> <p>34 xx <b>31I-xxx</b></p>   | <p>Prisgrupp 1</p> <p>Prisgrupp 2</p> <p>Prisgrupp 3</p> <p>Prisgrupp 4</p> <p>Prisgrupp 5</p> <p>Prisgrupp 6</p> <p>Prisgrupp 7</p> <p>Läder*</p> | <p>5 759</p> <p>5 936</p> <p>6 134</p> <p>6 334</p> <p>6 556</p> <p>6 803</p> <p>7 153</p> <p>7 951</p> <p>221</p> <p>238</p> |

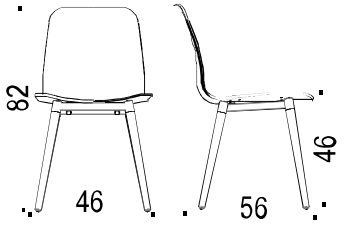
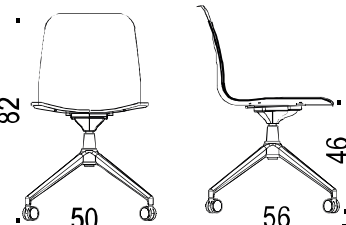
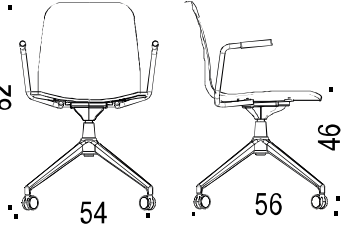
|   |   |  |   |   |
|---|---|--|---|---|
|  | <p>Stol<br/>4-vingat aluminiumstativ, med glidfot,<br/>med fast höjd, vipp, rotation.<br/>Sitthöjd 46cm<br/>Svart RAL 9005</p> <p>*OBS! Läder: min. 4 st i samma kulör<br/>Tillägg för filltassar</p>     | <p>34 xx <b>32-xxx</b></p> <p>34 xx <b>32F-xxx</b></p> | <p>Prisgrupp 1<br/>Prisgrupp 2<br/>Prisgrupp 3<br/>Prisgrupp 4<br/>Prisgrupp 5<br/>Prisgrupp 6<br/>Prisgrupp 7<br/>Läder*</p> | <p>4 796<br/>4 971<br/>5 171<br/>5 370<br/>5 592<br/>5 838<br/>6 190<br/>6 986<br/>93</p> |
|  | <p>Karmstol<br/>4-vingat aluminiumstativ, med glidfot,<br/>med fast höjd, vipp, rotation.<br/>Sitthöjd 46cm<br/>Svart RAL 9005</p> <p>*OBS! Läder: min. 4 st i samma kulör<br/>Tillägg för filltassar</p> | <p>34 xx <b>33-xxx</b></p> <p>34 xx <b>33F-xxx</b></p> | <p>Prisgrupp 1<br/>Prisgrupp 2<br/>Prisgrupp 3<br/>Prisgrupp 4<br/>Prisgrupp 5<br/>Prisgrupp 6<br/>Prisgrupp 7<br/>Läder*</p> | <p>5 759<br/>5 936<br/>6 134<br/>6 334<br/>6 556<br/>6 803<br/>7 153<br/>7 951<br/>93</p> |

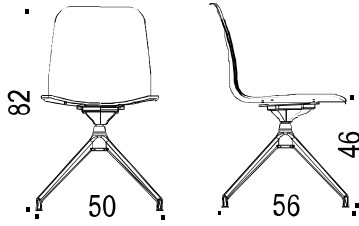
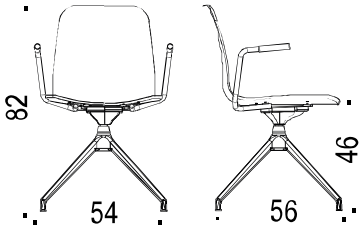
| Illustration  | Beskrivning  | Artikelnummer   | Prisgrupp   | Pris   |
|---|--|---|---|--|
| <b>Cuba Design: Horreds</b>    |  |                        |   |  |
| <h3>Cuba, quiltad klädsel</h3> <ul style="list-style-type: none"> <li>• Helklädd sits av formpressad plywood med kallskum. Quiltad klädsel som är utbytbar.</li> <li>• Träben i klarlackad massiv ek / ask. Bets mot tillägg;             <ol style="list-style-type: none"> <li>1) Ek; vitpigment</li> <li>2) Ask; vitpigment, svartbets, mörkbets, Burgundybets, Coniferbets och Smokey Blue-bets.</li> </ol> </li> <li>• 4-vingat svart (RAL 9005 slät) aluminiumstativ med / utan hjul. Andra färger mot offert.</li> <li>• För mer produktinformation se <a href="http://www.horreds.se">www.horreds.se</a></li> </ul> |  |   |   |  |
|    | Stol med quiltad klädsel<br>Träben i massiv ek / ask, klarlackade<br>Sitthöjd 46cm<br>Överdel i metall, svart RAL 9005<br>Ek (03), Ask (06)<br><br>*OBS! Läder: min. 4 st i samma kulör<br><br><i>Tillägg för betsade ben</i>  | 34Q xx <b>1037-xxx</b><br><br><br><br><br><br><br><br><br><br>34Q xx <b>1037-xxx</b>                      | Prisgrupp 1<br>Prisgrupp 2<br>Prisgrupp 3<br>Prisgrupp 4<br>Prisgrupp 5<br>Prisgrupp 6<br>Prisgrupp 7<br>Läder* | 4 558<br>4 778<br>5 021<br>5 263<br>5 536<br>5 851<br>6 307<br>7 193<br><br>629        |
|    | Stol med quiltad klädsel<br>4-vingat aluminiumstativ, med hjul,<br>med fast höjd, vipp, rotation.<br>Sitthöjd 46cm<br>Svart RAL 9005<br><br>*OBS! Läder: min. 4 st i samma kulör<br><br><i>Tillägg för höj/sänk 42-52cm</i><br><i>Tillägg för intervallbromsade hjul</i>     | 34Q xx <b>30-xxx</b><br><br><br><br><br><br><br><br><br><br>34Q xx <b>34-xxx</b><br>34Q xx <b>301-xxx</b> | Prisgrupp 1<br>Prisgrupp 2<br>Prisgrupp 3<br>Prisgrupp 4<br>Prisgrupp 5<br>Prisgrupp 6<br>Prisgrupp 7<br>Läder* | 5 292<br>5 519<br>5 773<br>6 024<br>6 307<br>6 634<br>7 107<br>8 030<br><br>221<br>238 |
|    | Karmstol med quiltad klädsel<br>4-vingat aluminiumstativ, med hjul,<br>med fast höjd, vipp, rotation.<br>Sitthöjd 46cm<br>Svart RAL 9005<br><br>*OBS! Läder: min. 4 st i samma kulör<br><br><i>Tillägg för höj/sänk 42-52cm</i><br><i>Tillägg för intervallbromsade hjul</i> | 34Q xx <b>31-xxx</b><br><br><br><br><br><br><br><br><br><br>34Q xx <b>35-xxx</b><br>34Q xx <b>311-xxx</b> | Prisgrupp 1<br>Prisgrupp 2<br>Prisgrupp 3<br>Prisgrupp 4<br>Prisgrupp 5<br>Prisgrupp 6<br>Prisgrupp 7<br>Läder* | 6 255<br>6 484<br>6 736<br>6 988<br>7 271<br>7 599<br>8 070<br>8 995<br><br>221<br>238 |

|   |   |                      |   |   |
|---|---|----------------------|---|---|
|  | <p>Stol med quiltad klädsel<br/>4-vingat aluminiumstativ, med glidfot,<br/>med fast höjd, vipp, rotation.<br/>Sitthöjd 46cm<br/>Svart RAL 9005</p> <p><i>*OBS! Läder: min. 4 st i samma kulör</i><br/><i>Tillägg för filltassar</i></p>     | <p>34Q xx 32-xxx</p> | <p>Prisgrupp 1<br/>Prisgrupp 2<br/>Prisgrupp 3<br/>Prisgrupp 4<br/>Prisgrupp 5<br/>Prisgrupp 6<br/>Prisgrupp 7<br/>Läder*</p> | <p>5 292<br/>5 519<br/>5 773<br/>6 024<br/>6 307<br/>6 634<br/>7 107<br/>8 030<br/>93</p> |
|  | <p>Karmstol med quiltad klädsel<br/>4-vingat aluminiumstativ, med glidfot,<br/>med fast höjd, vipp, rotation.<br/>Sitthöjd 46cm<br/>Svart RAL 9005</p> <p><i>*OBS! Läder: min. 4 st i samma kulör</i><br/><i>Tillägg för filltassar</i></p> | <p>34Q xx 33-xxx</p> | <p>Prisgrupp 1<br/>Prisgrupp 2<br/>Prisgrupp 3<br/>Prisgrupp 4<br/>Prisgrupp 5<br/>Prisgrupp 6<br/>Prisgrupp 7<br/>Läder*</p> | <p>6 255<br/>6 484<br/>6 736<br/>6 988<br/>7 271<br/>7 599<br/>8 070<br/>8 995<br/>93</p> |

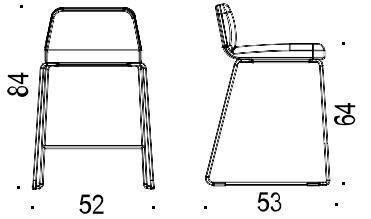
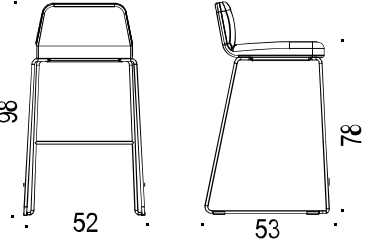

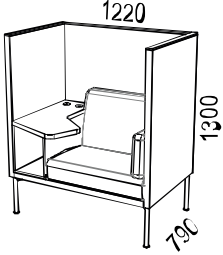
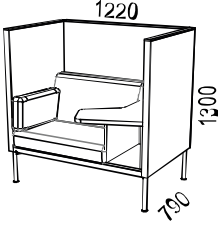
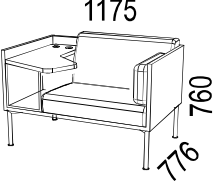
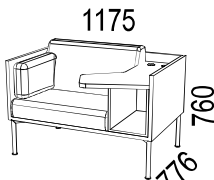

| Illustration  | Beskrivning   | Artikelnummer   | Prisgrupp  | Pris  |
|---|---|---|--|---|
| <p><b>VX Barpall</b> Design: Horreds</p>  |   |   |  |   |
|    | <p><b>VX Barpall</b></p> <ul style="list-style-type: none"> <li>• Helklädd sits av formpressad plywood med kallsaum</li> <li>• Medstativ av 12mm tråd, staplingsbar 4 st</li> <li>• Stapelskydd i formpressad filt, antracitgrå</li> <li>• För mer produktinformation se <a href="http://www.horreds.se">www.horreds.se</a></li> </ul> <p><u>Medstativ:</u><br/>Svart RAL 9005 str (37)<br/>Krom (13)<br/>(Andra färger mot offert)</p> |        |  |   |
|    | <p>Barpall med svart medstativ i<br/>sitthöjd 64cm</p> <p>*OBS! Läder: min. antal 2 i samma kulör</p> <p><i>Tillägg för stativ i krom</i></p> <p><i>Tillägg för glidfot med filt</i></p>  | <p>34 xx <b>07290-xxx</b></p> <p>34 13 <b>07290-xxx</b></p> <p>34 xx <b>07290Fxxx</b></p> | <p>Prisgrupp 1</p> <p>Prisgrupp 2</p> <p>Prisgrupp 3</p> <p>Prisgrupp 4</p> <p>Prisgrupp 5</p> <p>Prisgrupp 6</p> <p>Prisgrupp 7</p> <p>Läder*</p> | <p>4 142</p> <p>4 349</p> <p>4 582</p> <p>4 816</p> <p>5 078</p> <p>5 367</p> <p>5 779</p> <p>7 851</p> <p>407</p> <p>102</p> |
|  | <p>Barpall med svart medstativ i<br/>sitthöjd 78cm</p> <p>*OBS! Läder: min. antal 2 i samma kulör</p> <p><i>Tillägg för stativ i krom</i></p> <p><i>Tillägg för glidfot med filt</i></p>  | <p>34 xx <b>07295-xxx</b></p> <p>34 13 <b>07295-xxx</b></p> <p>34 xx <b>07295Fxxx</b></p> | <p>Prisgrupp 1</p> <p>Prisgrupp 2</p> <p>Prisgrupp 3</p> <p>Prisgrupp 4</p> <p>Prisgrupp 5</p> <p>Prisgrupp 6</p> <p>Prisgrupp 7</p> <p>Läder*</p> | <p>4 311</p> <p>4 517</p> <p>4 752</p> <p>4 985</p> <p>5 248</p> <p>5 537</p> <p>5 949</p> <p>8 019</p> <p>407</p> <p>102</p> |

| Illustration  | Beskrivning  | Artikelnummer                | Pris   |   |  |  |  |
|---|--|------------------------------|--|---|--|--|--|
| <b>Mute Focus Design: Fredrik Mattson</b>   |  |                              |  |   |  |  |  |
|    | <p><b>Mute Focus SITTMÖBEL</b></p> <ul style="list-style-type: none"> <li>• Stomme i lackad alt fanerad spånskiva.</li> <li>• Stoppning i HR-skum. CMHR mot tillägg.</li> <li>• Sitthöjd 46 cm</li> <li>• Levereras monterad, endast bordet behöver eftermonteras.</li> <li>• För mer produktinformation se <a href="http://www.horreds.se">www.horreds.se</a></li> </ul> <p>Vitlack: NCS 0500-N<br/>                     Fanergrupp 1: Ek (03), Ask (06)<br/>                     Fanergrupp 2: Vitpig. Ek (30), Vitpig. Ask (10), Svartb. Ask (86), Mörkb. Ask (76),</p> |                              |  |   |  |  |  |
|    | <p>Mute Focus Low &amp; Mute Focus, helklädda</p>  |                              |  |   |  |  |  |
|   | <p>Mute Focus Low &amp; Mute Focus, fanerad utsida</p>   |                              |  |   |  |  |  |
|  | <p>Mute Focus Low, vänster, helklädd, 1220x770x790 mm<br/>                     Inkl. 1x el + 1x dubbel USB-A laddare (PD50+51)<br/>                     Svarta metallben.<br/>                     Levereras monterad, endast bordet behöver eftermonteras.<br/>                     Max.belastning bordskiva: 50 kg.<br/>                     Tillägg för CMHR</p>  | <p>55Fxx <b>400V-xxx</b></p> | <p>Tyg prisgrupp</p> <p>PG 1<br/>PG 2<br/>PG 3<br/>PG 4<br/>PG 5<br/>PG 6<br/>PG 7<br/>Läder</p> | <p>Bord i vitlack</p> <p>31 191<br/>32 792<br/>34 606<br/>36 418<br/>38 445<br/>40 685<br/>43 887<br/>mot offert</p> <p>630</p> | <p>Bord i valfri NCS</p> <p>31 191<br/>32 792<br/>34 606<br/>36 418<br/>38 445<br/>40 685<br/>43 887<br/>mot offert</p> <p>630</p> | <p>Bord i faner gr 1</p> <p>31 191<br/>32 792<br/>34 606<br/>36 418<br/>38 445<br/>40 685<br/>43 887<br/>mot offert</p> <p>630</p> | <p>Bord i faner gr 2</p> <p>31 191<br/>32 792<br/>34 606<br/>36 418<br/>38 445<br/>40 685<br/>43 887<br/>mot offert</p> <p>630</p> |
|  | <p>Mute Focus Low, höger, helklädd, 1220x770x790 mm<br/>                     Inkl. 1x el + 1x dubbel USB-A laddare (PD50+51)<br/>                     Svarta metallben.<br/>                     Levereras monterad, endast bordet behöver eftermonteras.<br/>                     Max.belastning bordskiva: 50 kg.<br/>                     Tillägg för CMHR</p>  | <p>55Fxx <b>400H-xxx</b></p> | <p>PG 1<br/>PG 2<br/>PG 3<br/>PG 4<br/>PG 5<br/>PG 6<br/>PG 7<br/>Läder</p>                      | <p>31 191<br/>32 792<br/>34 606<br/>36 418<br/>38 445<br/>40 685<br/>43 887<br/>mot offert</p> <p>630</p>                       | <p>31 191<br/>32 792<br/>34 606<br/>36 418<br/>38 445<br/>40 685<br/>43 887<br/>mot offert</p> <p>630</p>                          | <p>31 191<br/>32 792<br/>34 606<br/>36 418<br/>38 445<br/>40 685<br/>43 887<br/>mot offert</p> <p>630</p>                          | <p>31 191<br/>32 792<br/>34 606<br/>36 418<br/>38 445<br/>40 685<br/>43 887<br/>mot offert</p> <p>630</p>                          |

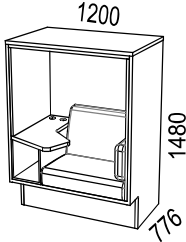
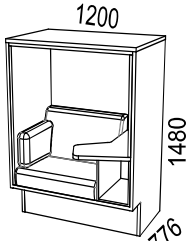

| Illustration  | Beskrivning  | Artikelnummer         | Pris          |                |                   |                   |                   |     |
|---|--|-----------------------|---------------|----------------|-------------------|-------------------|-------------------|-----|
|   |  |                       | Tyg prisgrupp | Bord i vitlack | Bord i valfri NCS | Bord i faner gr 1 | Bord i faner gr 2 |     |
|    | <p>Mute Focus <b>vänster</b>, helklädd.<br/>1220x1300x790 mm<br/>Inkl. 1x el + 1x dubbel USB-A laddare (PD50+51)<br/>Levereras monterad, endast bordet behöver eftermonteras.<br/>Max.belastning bords-skiva: 50 kg.<br/><i>Tillägg för CMHR</i></p>                 | 55Fxx <b>300V-xxx</b> | PG 1          | 35 363         | 35 363            | 35 363            | 35 363            |     |
|   |  |                       | PG 2          | 37 850         | 37 850            | 37 850            | 37 850            |     |
|   |  |                       | PG 3          | 40 672         | 40 672            | 40 672            | 40 672            |     |
|   |  |                       | PG 4          | 43 494         | 43 494            | 43 494            | 43 494            |     |
|   |  |                       | PG 5          | 46 646         | 46 646            | 46 646            | 46 646            |     |
|   |  |                       | PG 6          | 50 131         | 50 131            | 50 131            | 50 131            |     |
|   |  |                       | PG 7          | 55 109         | 55 109            | 55 109            | 55 109            |     |
|   |  |                       | Läder         | mot offert     | mot offert        | mot offert        | mot offert        |     |
|   |  | 840                   | 840           | 840            | 840               |                   |                   |     |
|    | <p>Mute Focus <b>höger</b> helklädd<br/>1220x1300x790 mm<br/>Inkl. 1x el + 1x dubbel USB-A laddare (PD50+51)<br/>Levereras monterad, endast bordet behöver eftermonteras.<br/>Max.belastning bords-skiva: 50 kg.<br/><i>Tillägg för CMHR</i></p>                     | 55Fxx <b>300H-xxx</b> | PG 1          | 35 363         | 35 363            | 35 363            | 35 363            |     |
|   |  |                       | PG 2          | 37 850         | 37 850            | 37 850            | 37 850            |     |
|   |  |                       | PG 3          | 40 672         | 40 672            | 40 672            | 40 672            |     |
|   |  |                       | PG 4          | 43 494         | 43 494            | 43 494            | 43 494            |     |
|   |  |                       | PG 5          | 46 646         | 46 646            | 46 646            | 46 646            |     |
|   |  |                       | PG 6          | 50 131         | 50 131            | 50 131            | 50 131            |     |
|   |  |                       | PG 7          | 55 109         | 55 109            | 55 109            | 55 109            |     |
|   |  |                       | Läder         | mot offert     | mot offert        | mot offert        | mot offert        |     |
|   |  | 840                   | 840           | 840            | 840               |                   |                   |     |
|  | <p>Mute Focus Low, <b>vänster</b>,<br/>1175x760x776 mm<br/>Inkl. 1x el + 1x dubbel USB-A laddare (PD50+51)<br/>Svarta metallben.<br/>Levereras monterad, endast bordet behöver eftermonteras.<br/>Max.belastning bords-skiva: 50 kg.<br/><i>Tillägg för CMHR</i></p> | 55Fxx <b>200V-xxx</b> | Tyg prisgrupp | Stomme vitlack | Stomme valfri NCS | Stomme faner gr 1 | Stomme faner gr 2 |     |
|   |  |                       | PG 1          | 33 266         | 36 782            | 37 850            | 41 364            |     |
|   |  |                       | PG 2          | 33 897         | 37 412            | 38 481            | 41 996            |     |
|   |  |                       | PG 3          | 34 524         | 38 040            | 39 110            | 42 624            |     |
|   |  |                       | PG 4          | 35 155         | 38 669            | 39 741            | 43 255            |     |
|   |  |                       | PG 5          | 35 883         | 39 397            | 40 468            | 43 982            |     |
|   |  |                       | PG 6          | 36 851         | 40 367            | 41 437            | 44 952            |     |
|   |  |                       | PG 7          | 38 307         | 41 822            | 42 891            | 46 406            |     |
|   |  |                       | Läder         | 41 034         | 44 549            | 45 620            | 49 134            |     |
|   |  |                       |               |                | 420               | 420               | 420               | 420 |
|  | <p>Mute Focus Low, <b>höger</b>,<br/>1175x760x776 mm<br/>Inkl. 1x el + 1x dubbel USB-A laddare (PD50+51)<br/>Svarta metallben.<br/>Levereras monterad, endast bordet behöver eftermonteras.<br/>Max.belastning bords-skiva: 50 kg.<br/><i>Tillägg för CMHR</i></p>   | 55Fxx <b>200H-xxx</b> | PG 1          | 33 266         | 36 782            | 37 850            | 41 364            |     |
|   |  |                       | PG 2          | 33 897         | 37 412            | 38 481            | 41 996            |     |
|   |  |                       | PG 3          | 34 524         | 38 040            | 39 110            | 42 624            |     |
|   |  |                       | PG 4          | 35 155         | 38 669            | 39 741            | 43 255            |     |
|   |  |                       | PG 5          | 35 883         | 39 397            | 40 468            | 43 982            |     |
|   |  |                       | PG 6          | 36 851         | 40 367            | 41 437            | 44 952            |     |
|   |  |                       | PG 7          | 38 307         | 41 822            | 42 891            | 46 406            |     |
|   |  |                       | Läder         | 41 034         | 44 549            | 45 620            | 49 134            |     |
|   |  |                       |               |                | 420               | 420               | 420               | 420 |

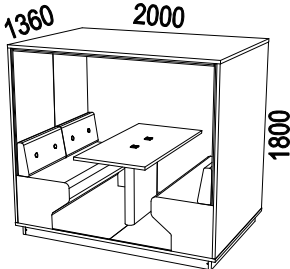
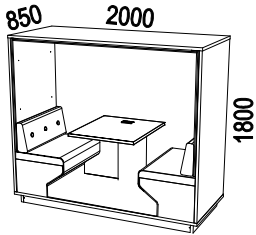

| Illustration  | Beskrivning   | Artikelnummer         | Pris  |   |                       |                   |                   |
|---|---|-----------------------|---|---|-----------------------|-------------------|-------------------|
|   |   |                       | Tyg prisgrupp   | Stomme vitlack  | Stomme valfri NCS     | Stomme faner gr 1 | Stomme faner gr 2 |
|  | <p><b>Mute Focus vänster</b><br/>1200x1480x776 mm<br/>Inkl. 1x el + 1x dubbel<br/>USB-A laddare (PD50+51)<br/>Led-belysning.<br/>Levereras monterad,<br/>endast bordet behöver<br/>eftermonteras.<br/>Max.belastning bords-<br/>skiva: 50 kg.<br/><i>Tillägg för CMHR</i></p> | 55Fxx <b>100V-xxx</b> | PG 1  | 47 411  | 51 613                | 57 285            | 61 489            |
|   |   |                       | PG 2  | 49 207  | 53 409                | 59 082            | 63 287            |
|   |   |                       | PG 3  | 51 005  | 55 208                | 60 880            | 65 084            |
|   |   |                       | PG 4  | 52 805  | 57 007                | 62 680            | 66 882            |
|   |   |                       | PG 5  | 54 877  | 59 080                | 64 754            | 68 957            |
|   |   |                       | PG 6  | 57 645  | 61 846                | 67 520            | 71 723            |
|   |   |                       | PG 7  | 61 794  | 65 996                | 71 669            | 75 873            |
|   |   |                       | Läder   | 62 561  | 66 761                | 72 434            | 76 638            |
|   |   |                       |   | 735   | 735                   | 735               | 735               |
|   |   |                       |  | <p><b>Mute Focus höger</b><br/>1200x1480x776 mm<br/>Inkl. 1x el + 1x dubbel<br/>USB-A laddare (PD50+51)<br/>Led-belysning.<br/>Levereras monterad,<br/>endast bordet behöver<br/>eftermonteras.<br/>Max.belastning bords-<br/>skiva: 50 kg.<br/><i>Tillägg för CMHR</i></p> | 55Fxx <b>100H-xxx</b> | PG 1              | 47 411            |
| PG 2  | 49 207  | 53 409                |   |   |                       | 59 082            | 63 287            |
| PG 3  | 51 005  | 55 208                |   |   |                       | 60 880            | 65 084            |
| PG 4  | 52 805  | 57 007                |   |   |                       | 62 680            | 66 882            |
| PG 5  | 54 877  | 59 080                |   |   |                       | 64 754            | 68 957            |
| PG 6  | 57 645  | 61 846                |   |   |                       | 67 520            | 71 723            |
| PG 7  | 61 794  | 65 996                |   |   |                       | 71 669            | 75 873            |
| Läder   | 62 561  | 66 761                |   |   |                       | 72 434            | 76 638            |
|   | 735   | 735                   |   |   |                       | 735               | 735               |
| Tilläggspris för alternativt eluttag med dubbel USB-C laddare (PM52).             |   |                       |   |   |                       | 478               |                   |
| <b>OBS: styckpris</b>   |   |                       |   |   |                       |                   |                   |

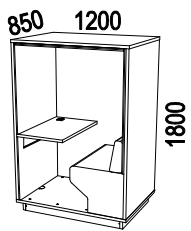
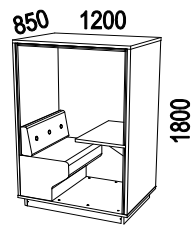
| Illustration  | Beskrivning   | Artikelnummer   | Pris          |                |                   |                   |                   |
|---|---|---|---------------|----------------|-------------------|-------------------|-------------------|
| <b>Mute Floor Design: Fredrik Mattson</b>   |   |   |               |                |                   |                   |                   |
| <p><b>Mute Floor SITTMÖBEL</b></p>  <ul style="list-style-type: none"> <li>• Stomme i lackad alt fanerad spånskiva.</li> <li>• Stoppning i HR-skum. CMHR mot tillägg.</li> <li>• Sitthöjd 46 cm</li> <li>• Mute Floor x4 och Mute Floor x2 levereras omonterade.</li> <li>• Mute Floor x1 levereras monterad. Önskar ni få den levererad omonterad; meddela kundsupport vid beställningstillfället.</li> <li>• Mute Floor är märkt med Möbelfakta.</li> <li>• För mer produktinformation se <a href="http://www.horreds.se">www.horreds.se</a></li> </ul> <p><u>Vitlack:</u> NCS 0500-N<br/> <u>Fanergrupp 1:</u> Ek (03), Ask (06)<br/> <u>Fanergrupp 2:</u> Vitpig. Ek (30), Vitpig. Ask (10), Svartb. Ask 86), Mörkb. Ask (76).</p> |   |   |               |                |                   |                   |                   |
|    |    |  |               |                |                   |                   |                   |
| Mute Floor x4   | Mute Floor x2   | Mute Floor x1   |               |                |                   |                   |                   |
|    | Mute Floor x4,<br>2000x1800x1360 mm<br>Inkl. 2x el + 2x dubbel<br>USB-A laddare (PD50+51).<br>LED-bel., matta antracit.<br>Levereras omonterad.<br>Max.belastning bords-<br>skiva: 50 kg.<br><i>Tillägg för trårygg (ej klädd)</i><br><i>Tillägg för CHMR-skum</i><br><b>Utan rygg (ingång från båda sidor)</b> | 55 xx <b>06790-xxx</b>  | Tyg prisgrupp | Stomme vitlack | Stomme valfri NCS | Stomme faner gr 1 | Stomme faner gr 2 |
|   |   |   | PG 1          | 122 696        | 130 019           | 137 341           | 141 005           |
|   |   |   | PG 2          | 125 852        | 133 176           | 140 498           | 144 162           |
|   |   |   | PG 3          | 129 009        | 136 332           | 143 656           | 147 319           |
|   |   |   | PG 4          | 132 166        | 139 489           | 146 813           | 150 476           |
|   |   |   | PG 5          | 135 321        | 142 646           | 149 969           | 153 633           |
|   |   |   | PG 6          | 140 744        | 148 070           | 155 391           | 159 053           |
|   |   |   | PG 7          | 148 878        | 156 202           | 163 526           | 167 186           |
|   |   |   | Läder         | 158 998        | 166 320           | 173 643           | 177 306           |
|   |   |   |               | 20 018         | 20 018            | 23 901            | 23 901            |
|   |   |   |               | 1 050          | 1 050             | 1 050             | 1 050             |
|    | Mute Floor x2,<br>2000x1800x850 mm<br>Inkl. 2x el + 1x dubbel<br>USB-laddare (PD50+51).<br>LED-bel., matta antracit.<br>Levereras omonterad.<br>Max.belastning bords-<br>skiva: 50 kg.<br><i>Tillägg för CHMR-skum</i><br><b>Med rygg (ingång från en sida)</b>   | 55 xx <b>06985-xxx</b>  | PG 1          | 76 734         | 89 548            | 97 238            | 100 901           |
|   |   |   | PG 2          | 79 888         | 92 705            | 100 395           | 104 057           |
|   |   |   | PG 3          | 83 046         | 95 863            | 103 552           | 107 214           |
|   |   |   | PG 4          | 84 626         | 97 440            | 105 129           | 108 792           |
|   |   |   | PG 5          | 87 781         | 100 598           | 108 285           | 111 949           |
|   |   |   | PG 6          | 92 553         | 105 371           | 113 058           | 116 721           |
|   |   |   | PG 7          | 99 710         | 112 524           | 120 215           | 123 878           |
|   |   |   | Läder         | 111 458        | 124 274           | 131 962           | 135 626           |
|   |   |   |               | 735            | 735               | 735               | 735               |

| Illustration  | Beskrivning  | Artikelnummer         | Pris          |                 |                   |                   |                   |
|---|--|-----------------------|---------------|-----------------|-------------------|-------------------|-------------------|
|   |  |                       | Tyg prisgrupp | Stomme vittlack | Stomme valfri NCS | Stomme faner gr 1 | Stomme faner gr 2 |
|    | <p>Mute Floor x1 <b>vänster</b><br/>1200x1800x850 mm<br/>Inkl. 1x el + 1x dubbel<br/>USB-A laddare (PD50+51).<br/>LED-bel., matta antracit.<br/>Levereras monterad.<br/>Max.belastning bords-<br/>skiva: 50 kg.<br/>Tillägg för CHMR-skum</p> <p><b>Med rygg (ingång från en sida)</b></p> | 55 xx <b>311V-xxx</b> | PG 1          | 55 876          | 66 860            | 71 253            | 74 913            |
|   |  |                       | PG 2          | 57 452          | 68 437            | 72 832            | 76 494            |
|   |  |                       | PG 3          | 60 610          | 71 594            | 75 989            | 79 650            |
|   |  |                       | PG 4          | 62 188          | 73 171            | 77 567            | 81 228            |
|   |  |                       | PG 5          | 65 346          | 76 330            | 80 723            | 84 385            |
|   |  |                       | PG 6          | 68 813          | 79 799            | 84 191            | 87 854            |
|   |  |                       | PG 7          | 74 020          | 85 005            | 89 399            | 93 060            |
|   |  |                       | Läder         | 77 971          | 88 956            | 93 350            | 97 011            |
|   |  |                       |               | 525             | 525               | 525               | 525               |
| <p>OBS: Mute Floor x 1 (art 311V) levereras monterad. Meddela kundsupport vid beställningstillfället om den måste levereras omonterad (art 411V) p.g.a. utrymmesbrist vid inlastning. Pallen är 95 cm bred.</p> |  |                       |               |                 |                   |                   |                   |
|   | <p>Mute Floor x1 <b>höger</b><br/>1200x1800x850 mm<br/>USB-A laddare (PD50+51).<br/>LED-bel., matta antracit.<br/>lysning, matta antracit.<br/>Levereras monterad.<br/>Max.belastning bords-<br/>skiva: 50 kg.<br/>Tillägg för CHMR-skum</p> <p><b>Med rygg (ingång från en sida)</b></p>  | 55 xx <b>311H-xxx</b> | PG 1          | 55 876          | 66 860            | 71 253            | 74 913            |
|   |  |                       | PG 2          | 57 452          | 68 437            | 72 832            | 76 494            |
|   |  |                       | PG 3          | 60 610          | 71 594            | 75 989            | 79 650            |
|   |  |                       | PG 4          | 62 188          | 73 171            | 77 567            | 81 228            |
|   |  |                       | PG 5          | 65 346          | 76 330            | 80 723            | 84 385            |
|   |  |                       | PG 6          | 68 813          | 79 799            | 84 191            | 87 854            |
|   |  |                       | PG 7          | 74 020          | 85 005            | 89 399            | 93 060            |
|   |  |                       | Läder         | 77 971          | 88 956            | 93 350            | 97 011            |
|   |  |                       |               | 525             | 525               | 525               | 525               |
| <p>OBS: Mute Floor x 1 (art 311H) levereras monterad. Meddela kundsupport vid beställningstillfället om den måste levereras omonterad (art 411H) p.g.a. utrymmesbrist vid inlastning. Pallen är 95 cm bred.</p> |  |                       |               |                 |                   |                   |                   |
| Tilläggspris för alternativt eluttag med dubbel USB-C laddare (PM52).<br><b>OBS: styckpris</b>  |  |                       |               |                 |                   |                   | 478               |

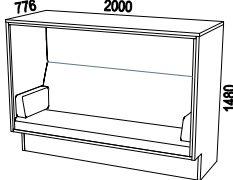
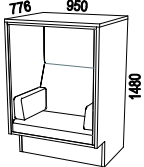
| Illustration  | Beskrivning   | Artikelnummer  | Pris  |                |                   |                   |                   |
|---|---|--|---|----------------|-------------------|-------------------|-------------------|
| <b>Mute</b> Design:Fredrik Mattson  |   |  |   |                |                   |                   |                   |
| <b>Mute SOFFA OCH FÅTÖLJ</b>  |   |  |  |                |                   |                   |                   |
| <ul style="list-style-type: none"> <li>• Stomme i lackad alt fanerad spånskiva.</li> <li>• Stopning i HR-skum. CMHR mot tillägg.</li> <li>• Sitthöjd 46 cm</li> <li>• Levereras monterad.</li> <li>• Mute soffa och fåtölj är märkta med Möbelfakta.</li> <li>• För mer produktinformation se <a href="http://www.horreds.se">www.horreds.se</a></li> </ul> <p> <u>Vitlack:</u> NCS 0500-N<br/> <u>Fanergrupp 1:</u> Ek (03), Ask (06)<br/> <u>Fanergrupp 2:</u> Vitpig.m.Ek (30), Vitpig.m.Ask (10), Svartb. Ask (86), Mörkb. Ask (76).         </p> |   |  |   |                |                   |                   |                   |
|   |   |  |   |                |                   |                   |                   |
| <i>Mute soffa</i>   |   | <i>Mute fåtölj</i>   |   |                |                   |                   |                   |
|   |   |  | Tyg prisgrupp   | Stomme vitlack | Stomme valfri NCS | Stomme faner gr 1 | Stomme faner gr 2 |
|    | Mute soffa med tak.<br>2000x1480x776 mm<br>Levereras monterad.<br><i>(Meddela kundsupport vid beställningstillfället om ni vill att den skickas omonterad!)</i><br><br><i>Tillägg för CMHR-skum</i> | 55 xx <b>04350-xxx</b>   | PG 1  | 57 280         | 63 413            | 78 302            | 82 684            |
|   |   |  | PG 2  | 59 647         | 65 779            | 80 669            | 85 051            |
|   |   |  | PG 3  | 61 858         | 67 991            | 82 880            | 87 261            |
|   |   |  | PG 4  | 63 436         | 69 568            | 84 458            | 88 839            |
|   |   |  | PG 5  | 66 121         | 72 252            | 87 143            | 91 523            |
|   |   |  | PG 6  | 69 589         | 75 720            | 90 611            | 94 991            |
|   |   |  | PG 7  | 74 795         | 80 926            | 95 818            | 100 198           |
|   |   |  | Läder   | 109 841        | 115 970           | 130 862           | 135 241           |
|   |   |  |   | 735            | 735               | 735               | 735               |
|    | Mute fåtölj med tak.<br>950x1480x776 mm<br>Levereras monterad.<br><br><i>Tillägg för CMHR-skum</i>  | 55 xx <b>03650-xxx</b>   | PG 1  | 40 287         | 46 418            | 49 046            | 52 551            |
|   |   |  | PG 2  | 41 866         | 47 998            | 50 625            | 54 128            |
|   |   |  | PG 3  | 43 128         | 49 260            | 51 887            | 55 390            |
|   |   |  | PG 4  | 44 232         | 50 365            | 52 991            | 56 497            |
|   |   |  | PG 5  | 45 810         | 51 944            | 54 571            | 58 074            |
|   |   |  | PG 6  | 47 980         | 54 111            | 56 738            | 60 242            |
|   |   |  | PG 7  | 51 233         | 57 365            | 59 992            | 63 497            |
|   |   |  | Läder   | 67 120         | 73 250            | 75 876            | 79 382            |
|   |   |  |   | 525            | 525               | 525               | 525               |

## Prisgrupper tyger till sittmöbler

Nedan finner ni förteckning över standardtyg till våra sittmöbler.

Förteckningen visar de olika prisgrupperna samt till vilken produkt tyget lämpar sig att använda.

För prisuppgifter på andra tyger ber vi er kontakta oss för prisförfrågan.

Flera av våra produkter kan tillverkas med delad klädsel; kontakta oss för prisuppgift.

| Leverantör: | Tyg:            | Prisgrup<br>p: | Base /<br>Cuba | Glove | VX<br>barpall | Mute /<br>LOG | Grand |
|-------------|-----------------|----------------|----------------|-------|---------------|---------------|-------|
| Camira      | Main Line Flax  | PG1            | •              | •     | •             | •             | •     |
| Camira      | Main Line Twist | PG1            | •              | •     | •             | •             | •     |
| Gabriel     | Bond            | PG1            | •              | •     | •             | •             | •     |
| Gabriel     | Focus           | PG1            | •              | •     | •             | •             | •     |
| Gabriel     | Focus Melange   | PG1            | •              | •     | •             | •             | •     |
| Gabriel     | Go Uni          | PG1            | •              | •     | •             | •             | •     |
| Gabriel     | Medley          | PG1            | •              | •     | •             | •             | •     |
| Gabriel     | Step            | PG1            | •              | •     | •             | •             | •     |
| Nevotex     | Grace           | PG1            | •              | •     | •             | •             | •     |
| Nevotex     | Pod             | PG1            |                |       | •             | •             | •     |
| Camira      | Blazer          | PG2            | •              | •     | •             | •             | •     |
| Gabriel     | Go Check        | PG2            | •              | •     | •             | •             | •     |
| Gabriel     | Go Couture      | PG2            | •              | •     | •             | •             | •     |
| Gabriel     | Step Melange    | PG2            | •              | •     | •             | •             | •     |
| Gabriel     | Tempt           | PG2            | •              | •     | •             | •             | •     |
| Kvadrat     | Reflect         | PG2            | •              | •     | •             | •             | •     |
| Kvadrat     | Relate          | PG2            | •              | •     | •             | •             | •     |
| Kvadrat     | Remix           | PG2            | •              | •     | •             | •             | •     |
| Nevotex     | Lido            | PG2            | •              | •     | •             | •             | •     |
| Nevotex     | Lido Trend      | PG2            | •              | •     | •             | •             | •     |
| Nevotex     | Stella          | PG2            | •              | •     | •             | •             | •     |
| Svensson    | Ally            | PG2            | •              | •     | •             | •             | •     |
| Svensson    | Easy            | PG2            | •              | •     | •             | •             | •     |
| Vescom      | Avon            | PG2            | •              | •     | •             | •             | •     |
| Vescom      | Arches          | PG2            | •              | •     |               | •             | •     |
| Vescom      | Arrow           | PG2            | •              | •     |               | •             | •     |
| Vescom      | Creek           | PG2            | •              | •     |               | •             | •     |
| Vescom      | Cyprus          | PG2            | •              | •     |               | •             | •     |
| Vescom      | Dalma           | PG2            | •              | •     |               | •             | •     |
| Vescom      | Furka Plus      | PG2            | •              | •     |               | •             | •     |
| Vescom      | Jemo            | PG2            | •              | •     |               | •             | •     |
| Vescom      | Leone Plus      | PG2            | •              | •     |               | •             | •     |
| Vescom      | Malta           | PG2            | •              | •     |               | •             | •     |
| Vescom      | Samar           | PG2            | •              | •     | •             | •             | •     |
| Vescom      | Scott           | PG2            | •              | •     |               | •             | •     |
| Camira      | Synergy         | PG3            | •              | •     | •             | •             | •     |
| Camira      | Yoredale        | PG3            | •              | •     | •             | •             | •     |
| Gabriel     | Breeze Fusion   | PG3            | •              | •     | •             | •             | •     |
| Gabriel     | Capture         | PG3            | •              | •     | •             | •             | •     |
| Gabriel     | Crisp           | PG3            | •              | •     | •             | •             | •     |
| Gabriel     | Fame            | PG3            | •              | •     | •             | •             | •     |

|            |                    |     |   |   |   |   |   |
|------------|--------------------|-----|---|---|---|---|---|
| Gabriel    | Grain              | PG3 | • | • | • | • | • |
| Gabriel    | Morph              | PG3 | • | • | • | • | • |
| Gabriel    | Select             | PG3 | • | • | • | • | • |
| Kvadrat    | Atlas              | PG3 | • | • | • | • | • |
| Nevotex    | Blues              | PG3 | • | • | • | • | • |
| Nevotex    | Funk               | PG3 | • | • | • | • | • |
| Nevotex    | Imola Plus         | PG3 | • | • | • | • | • |
| Nevotex    | Jazz               | PG3 | • | • | • | • | • |
| Nevotex    | Pop                | PG3 | • | • | • | • | • |
| Nevotex    | Wooly              | PG3 | • | • | • | • | • |
| Svensson   | Harper             | PG3 | • | • | • | • | • |
| Svensson   | Heritage Blend     | PG3 | • | • | • | • | • |
| Svensson   | Semi               | PG3 | • | • | • | • | • |
| Svensson   | Step               | PG3 | • | • | • | • | • |
| Vescom     | Harding            | PG3 | • | • | • | • | • |
| Vescom     | Norfolk            | PG3 | • | • | • | • | • |
| Vescom     | Wilson             | PG3 | • | • | • | • | • |
| Vescom     | Acton              | PG3 | • | • | • | • | • |
| Vescom     | Rocket             | PG3 | • | • | • | • | • |
| Bogesunds  | Liv                | PG4 | • | • | • | • | • |
| Gabriel    | Passion            | PG4 | • | • | • | • | • |
| Jørgenssen | Puxx 1/2           | PG4 | • | • | • | • | • |
| Kvadrat    | Canvas             | PG4 | • | • | • | • | • |
| Kvadrat    | Re-wool            | PG4 | • | • | • | • | • |
| Kvadrat    | Sabi               | PG4 | • | • | • | • | • |
| Kvadrat    | Steelcut           | PG4 | • | • | • | • | • |
| Kvadrat    | Steelcut Trio      | PG4 | • | • | • | • | • |
| Kvadrat    | Tonica             | PG4 | • | • | • | • | • |
| Kvadrat    | Tonus              | PG4 | • | • | • | • | • |
| Nevotex    | Barnum             | PG4 | • | • | • | • | • |
| Nevotex    | Grand Lazio Velvet | PG4 | • | • | • | • | • |
| Svensson   | Ink                | PG4 | • | • | • | • | • |
| Svensson   | Mingel             | PG4 | • | • | • | • | • |
| Svensson   | Rami               | PG4 | • | • | • | • | • |
| Vescom     | Auckland           | PG4 | • | • | • | • | • |
| Vescom     | Foster             | PG4 | • | • | • | • | • |
| Vescom     | Moore              | PG4 | • | • | • | • | • |
| Vescom     | Burton             | PG4 | • | • | • | • | • |
| Vescom     | Dikson             | PG4 | • | • | • | • | • |
| Vescom     | Fuga               | PG4 | • | • | • | • | • |
| Vescom     | Gamut              | PG4 | • | • | • | • | • |
| Vescom     | Hestan             | PG4 | • | • | • | • | • |
| Gabriel    | Focus Royal        | PG5 | • | • | • | • | • |
| Gabriel    | Savoy              | PG5 | • | • | • | • | • |
| Kvadrat    | Devina / Devina MD | PG5 | • | • | • | • | • |
| Kvadrat    | Devina Melange     | PG5 | • | • | • | • | • |
| Kvadrat    | Fiord              | PG5 | • | • | • | • | • |
| Kvadrat    | Foss               | PG5 | • | • | • | • | • |
| Kvadrat    | Hallingdal         | PG5 | • | • | • | • | • |
| Kvadrat    | Hero               | PG5 | • | • | • | • | • |
| Kvadrat    | Melange NAP        | PG5 | • | • | • | • | • |

|              |                     |       |   |   |   |   |   |
|--------------|---------------------|-------|---|---|---|---|---|
| Kvadrat      | Steelcut Quartet    | PG5   | • | • | • | • | • |
| Maharam      | Merit               | PG5   | • | • | • | • | • |
| Maharam      | Messenger           | PG5   | • | • | • | • | • |
| Nevotex      | Illusion            | PG5   | • | • | • | • | • |
| Nevotex      | Illusion Full grain | PG5   | • | • | • | • | • |
| Svensson     | Balance             | PG5   | • | • | • | • | • |
| Svensson     | Debut               | PG5   | • | • | • | • | • |
| Vescom       | Lamu                | PG5   | • | • | • | • | • |
| Vescom       | Lani                | PG5   | • | • | • | • | • |
| Vescom       | Wolin               | PG5   | • | • | • | • | • |
| Gabriel      | Nobel               | PG6   | • | • | • | • | • |
| Kvadrat      | Arda                | PG6   | • | • | • | • | • |
| Kvadrat      | Mizmaze             | PG6   | • | • | • | • | • |
| Kvadrat      | Coda                | PG7   | • | • | • | • | • |
| Kvadrat      | Drop                | PG7   | • | • | • | • | • |
| Kvadrat      | Sisu                | PG7   | • | • | • | • | • |
| Vescom       | Billiard Cloth      | PG7   | • | • | • | • | • |
| Elmo Leather | Elmonordic          | Läder | • | • | • | • | • |
| Elmo Leather | Elmosoft            | Läder | • | • | • | • | • |
| Nevotex      | Lambada             | Läder | • | • | • | • | • |
| Nevotex      | Linea               | Läder | • | • | • | • | • |
| Nevotex      | Vintage             | Läder | • | • | • | • | • |

Rev.2024-01-01