

Montana

2024

STATLIGT RAMAVTAL FÖR

Möbler och inredning

Delområde: Möte och paus

DNR 23.3-5834-2022-009

Produktlista Nr: 1

22% RABATT SKA DRAS AV
PÅ ANGIVNA PRISER



SENAB

Developing interiors

Vi hjälper dig att hitta rätt

Med olika utseende på prislistor från olika möbeltillverkare förstår vi att det kan vara tidskrävande att navigera i denna information. Vi på Senab är jobbar dagligen i dessa, så låt oss göra sökandet enkelt och bekvämt för dig, och hjälpa dig till rätt beslut. Här hittar du din kontaktperson på våra respektive kontor.

STOCKHOLM

Peter Almgren
076-533 50 43
peter.almgren@senab.com
Regeringsgatan 66
111 39 Stockholm

HÄLSINGLAND

Frida Engberg
076-501 10 91
frida.engberg@senab.com
Karlsvägen 2
828 25 Edsbyn

SUNDSVALL

Jonas Westerlund
076-502 02 04
jonas.westerlund@senab.com
Storgatan 4
852 30 Sundsvall

GÖTEBORG

Henrik Ericsson
073-044 10 91
henrik.ericsson@senab.com
Fiskhamngatan 6C
414 58 Göteborg

GÄVLE/DALARNA

Cecilia Sjöblom
076-501 10 93
cecilia.sjoblom@senab.com
Nygatan 28
803 11 Gävle

UMEÅ

Patrik Karlsson
070-654 0066
patrik.karlsson@senab.com
Storgatan 41
903 25 Umeå

MALMÖ

Magdalena Andersson
076-535 75 87
magdalena.andersson@senab.com
Fersens väg 3
211 42 Malmö

JÖNKÖPING

Pia Heldt
076-533 51 57
pia.heldt@senab.com
Västra Storgatan 19A
553 15 Jönköping

UPPSALA

Linnéa Hempel
076-195 39 86
linnea.hempel@senab.com
Stationsgatan 32 C
753 40 Uppsala

22% RABATT SKA DRAS AV
PÅ ANGIVNA PRISER

SENAB
Developing interiors

Seating & Tables

Svenska SEK exkl. moms

Produktöversikt & prislista

2024 - 2025

Vägledande priser i SEK exkl. moms

Gäller fr.o.m den 1 februari 2024

Senast uppdaterad 22 januari 2024

SENAB

22% RABATT SKA DRAS AV PÅ ANGIVNA PRISER

Montana



Montana FURNITURE
SENAB
Montana FURNITURE 2021 SEK exkl moms

22% RABATT SKA DRAS AV PÅ ANGIVNA PRISER



CHAIRIK

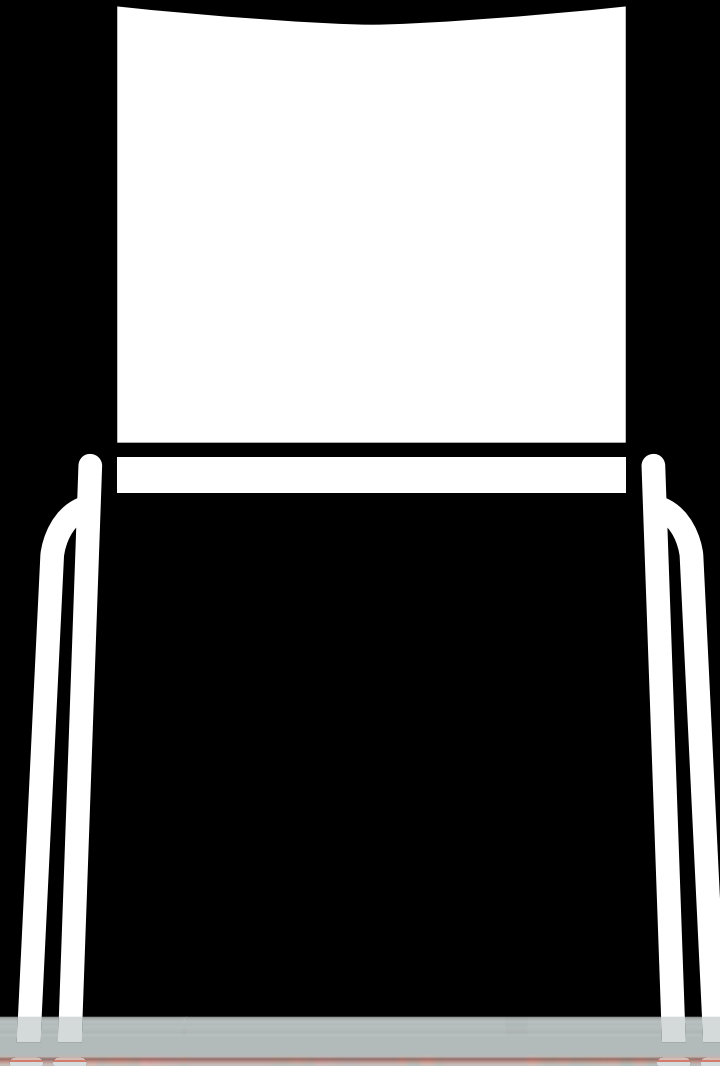

SENAB

22% RABATT SKA DRAS AV PÅ ANGIVNA PRISER

CHAIRIK Översikt



4-ben

07



Mede

13



Starbase

19



Ytor

25

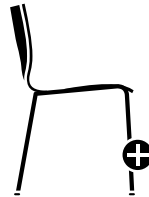

Ekstra features

28



Tillbehör & delar

29

SENAB

Montana Furnitör AB, Hållfasthetsklass 2021, EK exkl moms

22% RABATT SKA DRAS AV PÅ ANGIVNA PRISER

CHAIRIK 101

CHAIRIK 4-ben

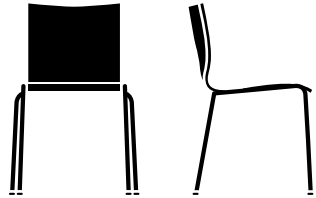

CH101

Ram

16 mm rör, krom eller pulverlackerad

Mått

H 75 x SH 45 x D 54 x B 50 cm

Certifikat och Testa

EU- Ecolable (endast melamin)

EN 16139

Oklädd

	Återvunnen PP	Melamin	Melamin Fanér
Oklädd	1 895	2 383	3 335

Klädd innersida, sits*

Prisgrupp

1 Stamskin Top, Xtreme, Valencia, Remix, Sabi, Cyber, Renewed Loop	3 262	3 749	4 701
2 Fame, Re-wool, Raas	3 340	3 828	4 780
3 Tonus, Steelcut, Steelcut Trio, Hallingdal, Umber	3 419	3 906	4 859
4 Ultra, Sierra, Organic, Dakar	3 498	3 985	4 937
5 Copenhagen, Savanne	4 127	4 615	5 567
6 Elegance	5 623	6 110	7 062

Ytterligare alternativ

Förberedelse för på/avklädsel å stolen (PP (polypropen)-, melamin & Fanér-skal)	611	611	611
---	-----	-----	-----

Klädd innersida, sits & rygg*

Prisgrupp

1 Stamskin Top, Xtreme, Valencia, Remix, Sabi, Cyber, Renewed Loop	3 963	4 450	5 403
2 Fame, Re-wool, Raas	4 129	4 616	5 568
3 Tonus, Steelcut, Steelcut Trio, Hallingdal, Umber	4 294	4 781	5 734
4 Ultra, Sierra, Organic, Dakar	4 460	4 947	5 899
5 Copenhagen, Savanne	5 388	5 875	6 828
6 Elegance	7 264	7 752	8 704

Helklädd

Prisgrupp

1 Stamskin Top, Xtreme, Valencia, Remix, Sabi, Cyber, Renewed Loop	3 881
2 Fame, Re-wool, Raas	4 144
3 Tonus, Steelcut, Steelcut Trio, Hallingdal, Umber	4 779
4 Ultra, Sierra, Organic, Dakar	5 073
5 Copenhagen, Savanne	7 017
6 Elegance	11 993

SENAB

Montana Furnit AB, Hållstaplansvägen 2, SE-211 22 EK exkl moms

*10 mm staplingsskydd för höjningsbräs

22% RABATT SKA DRAS AV PÅ ANGIVNA PRISER

CHAIRIK 109

CHAIRIK 4-ben

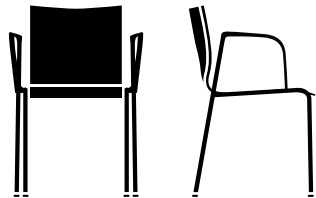

CH109

Ram

16 mm rör, krom med armstöd i polerat aluminium.

Mått

H 75 x SH 45 x D 54 x B 52 cm

Certifikat och Testa

EN 16139

Oklädd	Återvunnen PP	Melamin	Melamin Fanér
Oklädd	2 779	3 266	4 218

Klädd innersida, sits*

Prisgrupp

1 Stamskin Top, Xtreme, Valencia, Remix, Sabi, Cyber, Renewed Loop	4 145	4 632	5 585
2 Fame, Re-wool, Raas	4 224	4 711	5 663
3 Tonus, Steelcut, Steelcut Trio, Hallingdal, Umber	4 302	4 790	5 742
4 Ultra, Sierra, Organic, Dakar	4 381	4 868	5 821
5 Copenhagen, Savanne	5 011	5 498	6 450
6 Elegance	6 506	6 993	7 946

Ytterligare alternativ

Föberedelse för på/avklädsel å stolen (PP (polypropen)-, melamin & Fanér-skal)	611	611	611
--	-----	-----	-----

Klädd innersida, sits & rygg*

Prisgrupp

1 Stamskin Top, Xtreme, Valencia, Remix, Sabi, Cyber, Renewed Loop	4 847	5 334	6 286
2 Fame, Re-wool, Raas	5 012	5 499	6 452
3 Tonus, Steelcut, Steelcut Trio, Hallingdal, Umber	5 178	5 665	6 617
4 Ultra, Sierra, Organic, Dakar	5 343	5 830	6 783
5 Copenhagen, Savanne	6 271	6 758	7 711
6 Elegance	8 148	8 635	9 587

Helklädd

Prisgrupp

1 Stamskin Top, Xtreme, Valencia, Remix, Sabi, Cyber, Renewed Loop	4 764
2 Fame, Re-wool, Raas	5 027
3 Tonus, Steelcut, Steelcut Trio, Hallingdal, Umber	5 662
4 Ultra, Sierra, Organic, Dakar	5 956
5 Copenhagen, Savanne	7 901
6 Elegance	12 876

SENAB

Montana Furnit AB, Hållfasthetsklass 2, EN 16139 EK exkl moms

*10 mm staplingsskydd, 10 mm tjockt skivmaterial

22% RABATT SKA DRAS AV PÅ ANGIVNA PRISER

CHAIRIK 113

CHAIRIK 4-ben

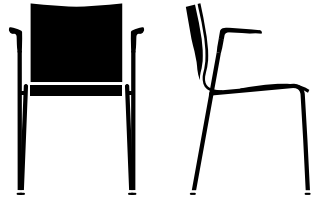

CH113

Ram

16 mm rör, krom med armstöd i polerat aluminium.

Mått

H 75 x SH 45 x D 54 x B 52 cm

Certifikat och Testa

EN 16139

Oklädd

	Återvunnen PP	Melamin	Melamin Fanér
Oklädd	2 779	3 266	4 218

Klädd innersida, sits*

Prisgrupp

1 Stamskin Top, Xtreme, Valencia, Remix, Sabi, Cyber, Renewed Loop	4 145	4 632	5 585
2 Fame, Re-wool, Raas	4 224	4 711	5 663
3 Tonus, Steelcut, Steelcut Trio, Hallingdal, Umber	4 302	4 790	5 742
4 Ultra, Sierra, Organic, Dakar	4 381	4 868	5 821
5 Copenhagen, Savanne	5 011	5 498	6 450
6 Elegance	6 506	6 993	7 946

Ytterligare alternativ

Föberedelse för på/avklädsel å stolen (PP (polypropen)-, melamin & Fanér-skal)	611	611	611
--	-----	-----	-----

Klädd innersida, sits & rygg*

Prisgrupp

1 Stamskin Top, Xtreme, Valencia, Remix, Sabi, Cyber, Renewed Loop	4 847	5 334	6 286
2 Fame, Re-wool, Raas	5 012	5 499	6 452
3 Tonus, Steelcut, Steelcut Trio, Hallingdal, Umber	5 178	5 665	6 617
4 Ultra, Sierra, Organic, Dakar	5 343	5 830	6 783
5 Copenhagen, Savanne	6 271	6 758	7 711
6 Elegance	8 148	8 635	9 587

Helklädd

Prisgrupp

1 Stamskin Top, Xtreme, Valencia, Remix, Sabi, Cyber, Renewed Loop	4 764
2 Fame, Re-wool, Raas	5 027
3 Tonus, Steelcut, Steelcut Trio, Hallingdal, Umber	5 662
4 Ultra, Sierra, Organic, Dakar	5 956
5 Copenhagen, Savanne	7 901
6 Elegance	12 876

SENAB

Montana Furnit AB, Hållfasthetsklass 2, EN 16139 EK exkl moms

*10 mm staplingsskydd, 10 mm tjockt glas

22% RABATT SKA DRAS AV PÅ ANGIVNA PRISER

CHAIRIK 121XL



CHAIRIK 4-ben

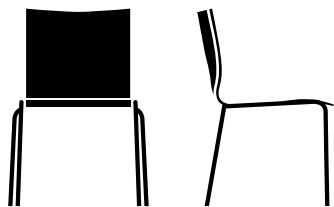

CH121XL

Ram

18 mm rör, krom eller pulverlackerad.

Mått

H 79 x SH 46 x D 58 x B 55 cm

Material

Skal: Polypropen Black och Snow, räfflad yta.

Certifikat och Testa

EN 16139

Oklädd

	Polypropen	Melamin	Melamin Fanér
Oklädd	2 285	2 700	3 952

Klädd innersida, sits*

Prisgrupp

1 Stamskin Top, Xtreme, Valencia, Remix, Sabi, Cyber, Renewed Loop	3 734	4 149	5 402
2 Fame, Re-wool, Raas	3 813	4 228	5 480
3 Tonus, Steelcut, Steelcut Trio, Hallingdal, Umber	3 891	4 307	5 559
4 Ultra, Sierra, Organic, Dakar	3 970	4 385	5 638
5 Copenhagen, Savanne	5 136	5 551	6 803
6 Elegance	6 631	7 046	8 298

Ytterligare alternativ

Föberedelse för på/avklädsel å stolen (PP (polypropen)-, melamin & Fanér-skal)	611	611	611
--	-----	-----	-----

Klädd innersida, sits & rygg*

Prisgrupp

1 Stamskin Top, Xtreme, Valencia, Remix, Sabi, Cyber, Renewed Loop	4 404	4 819	6 072
2 Fame, Re-wool, Raas	4 570	4 985	6 237
3 Tonus, Steelcut, Steelcut Trio, Hallingdal, Umber	4 735	5 150	6 403
4 Ultra, Sierra, Organic, Dakar	4 901	5 316	6 568
5 Copenhagen, Savanne	6 009	6 425	7 677
6 Elegance	7 886	8 301	9 553

Helklädd

Prisgrupp

1 Stamskin Top, Xtreme, Valencia, Remix, Sabi, Cyber, Renewed Loop	4 486
2 Fame, Re-wool, Raas	4 749
3 Tonus, Steelcut, Steelcut Trio, Hallingdal, Umber	5 384
4 Ultra, Sierra, Organic, Dakar	5 678
5 Copenhagen, Savanne	7 623
6 Elegance	12 598

SENAB

Montana Furniturfabrik AB, Senab, Senab 121XL EK exkl moms

22% RABATT SKA DRAS AV PÅ ANGIVNA PRISER

*10 mm staplingsskydd, 10 mm tjockt glas

CHAIRIK 123XL

CHAIRIK 4-ben

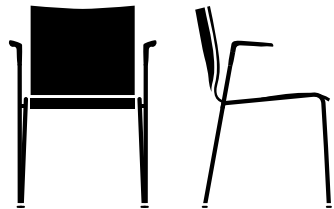

CH123XL

Ram

18 mm rör, krom med armstöd i polerat aluminium.

Mått

H 79 x SH 46 x D 58 x B 57 cm

Material

Skal: Polypropen Black och Snow, räfflad yta.

Certifikat och Testa

EN 16139

Oklädd	Polypropen	Melamin	Melamin Fanér
Oklädd	3 168	3 583	4 836

Klädd innersida, sits*

Prisgrupp

1 Stamskin Top, Xtreme, Valencia, Remix, Sabi, Cyber, Renewed Loop	4 617	5 032	6 285
2 Fame, Re-wool, Raas	4 696	5 111	6 363
3 Tonus, Steelcut, Steelcut Trio, Hallingdal, Umber	4 775	5 190	6 442
4 Ultra, Sierra, Organic, Dakar	4 853	5 269	6 521
5 Copenhagen, Savanne	6 019	6 434	7 686
6 Elegance	7 514	7 929	9 182

Ytterligare alternativ

Förberedelse för på/avklädsel å stolen (PP (polypropen)-, melamin & Fanér-skal)	611	611	611
---	-----	-----	-----

Klädd innersida, sits & rygg*

Prisgrupp

1 Stamskin Top, Xtreme, Valencia, Remix, Sabi, Cyber, Renewed Loop	5 288	5 703	6 955
2 Fame, Re-wool, Raas	5 453	5 868	7 121
3 Tonus, Steelcut, Steelcut Trio, Hallingdal, Umber	5 619	6 034	7 286
4 Ultra, Sierra, Organic, Dakar	5 784	6 199	7 452
5 Copenhagen, Savanne	6 893	7 308	8 560
6 Elegance	8 769	9 184	10 437

Helklädd

Prisgrupp

1 Stamskin Top, Xtreme, Valencia, Remix, Sabi, Cyber, Renewed Loop	5 369
2 Fame, Re-wool, Raas	5 632
3 Tonus, Steelcut, Steelcut Trio, Hallingdal, Umber	6 267
4 Ultra, Sierra, Organic, Dakar	6 562
5 Copenhagen, Savanne	8 506
6 Elegance	13 481

SENAB

Montana Furniturföretag AB, Senab, Box 210, SE-161 22 EK exkl moms

22% RABATT SKA DRAS AV PÅ ANGIVNA PRISER

*10 mm staplingsskydd, beställningspris

CHAIRIK 129XL

CHAIRIK 4-ben

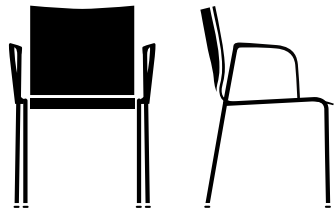

CH129XL

Ram

18 mm rör, krom med armstöd i polerat aluminium.

Mått

H 79 x SH 46 x D 58 x B 57 cm

Material

Skal: Polypropen Black och Snow, räfflad yta.

Certifikat och Testa

EN 16139

Oklädd	Polypropen	Melamin	Melamin Fanér
Oklädd	3 168	3 583	4 836

Klädd innersida, sits*

Prisgrupp

1 Stamskin Top, Xtreme, Valencia, Remix, Sabi, Cyber, Renewed Loop	4 617	5 032	6 285
2 Fame, Re-wool, Raas	4 696	5 111	6 363
3 Tonus, Steelcut, Steelcut Trio, Hallingdal, Umber	4 775	5 190	6 442
4 Ultra, Sierra, Organic, Dakar	4 853	5 269	6 521
5 Copenhagen, Savanne	6 019	6 434	7 686
6 Elegance	7 514	7 929	9 182

Ytterligare alternativ

Föberedelse för på/avkläddel å stolen (PP (polypropen)-, melamin & Fanér-skal)	611	611	611
--	-----	-----	-----

Klädd innersida, sits & rygg*

Prisgrupp

1 Stamskin Top, Xtreme, Valencia, Remix, Sabi, Cyber, Renewed Loop	5 288	5 703	6 955
2 Fame, Re-wool, Raas	5 453	5 868	7 121
3 Tonus, Steelcut, Steelcut Trio, Hallingdal, Umber	5 619	6 034	7 286
4 Ultra, Sierra, Organic, Dakar	5 784	6 199	7 452
5 Copenhagen, Savanne	6 893	7 308	8 560
6 Elegance	8 769	9 184	10 437

Helklädd

Prisgrupp

1 Stamskin Top, Xtreme, Valencia, Remix, Sabi, Cyber, Renewed Loop	5 369
2 Fame, Re-wool, Raas	5 632
3 Tonus, Steelcut, Steelcut Trio, Hallingdal, Umber	6 267
4 Ultra, Sierra, Organic, Dakar	6 562
5 Copenhagen, Savanne	8 506
6 Elegance	13 481

SENAB

Montana Furniturföretag AB, Senab, Box 210, SE-121 21 EK exkl moms

22% RABATT SKA DRAS AV PÅ ANGIVNA PRISER

CHAIRIK 107

CHAIRIK mede

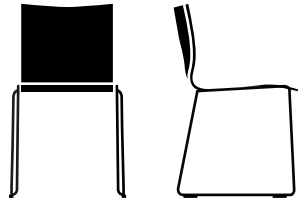

CH107

Ram

11 mm tråd, krom eller pulverlackerad.

Mått

H 77 x SH 46 x D 53 x B 47 cm

Certifikat och Testa

EU- Ecolable (kun Melamin)

EN 16139

Oklädd	Återvunnen PP	Melamin	Melamin Fanér
Oklädd	1 967	2 454	3 407

Klädd innersida, sits*

Prisgrupp

1 Stamskin Top, Xtreme, Valencia, Remix, Sabi, Cyber, Renewed Loop	3 334	3 821	4 773
2 Fame, Re-wool, Raas	3 412	3 900	4 852
3 Tonus, Steelcut, Steelcut Trio, Hallingdal, Umber	3 491	3 978	4 931
4 Ultra, Sierra, Organic, Dakar	3 570	4 057	5 009
5 Copenhagen, Savanne	4 199	4 686	5 639
6 Elegance	5 695	6 182	7 134

Ytterligare alternativ

Förberedelse för på/avklädsel å stolen (PP (polypropen)-, melamin & Fanér-skal)	611	611	611
---	-----	-----	-----

Klädd innersida, sits & rygg*

Prisgrupp

1 Stamskin Top, Xtreme, Valencia, Remix, Sabi, Cyber, Renewed Loop	4 035	4 522	5 475
2 Fame, Re-wool, Raas	4 201	4 688	5 640
3 Tonus, Steelcut, Steelcut Trio, Hallingdal, Umber	4 366	4 853	5 806
4 Ultra, Sierra, Organic, Dakar	4 532	5 019	5 971
5 Copenhagen, Savanne	5 460	5 947	6 899
6 Elegance	7 336	7 823	8 776

Helklädd

Prisgrupp

1 Stamskin Top, Xtreme, Valencia, Remix, Sabi, Cyber, Renewed Loop	3 952
2 Fame, Re-wool, Raas	4 216
3 Tonus, Steelcut, Steelcut Trio, Hallingdal, Umber	4 851
4 Ultra, Sierra, Organic, Dakar	5 145
5 Copenhagen, Savanne	7 089
6 Elegance	12 065

SENAB

Montana Furnit AB, PO Box 100, SE-201 21 EK exkl moms

*10 mm staplingsskydd, beställningspris

22% RABATT SKA DRAS AV PÅ ANGIVNA PRISER

CHAIRIK 111

CHAIRIK mede

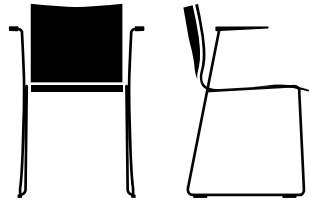

CH111

Ram

11 mm tråd, krom med polerade aluminium armstöd.

Mått

H 77 x SH 46 x D 53 x B 52 cm

Certifikat och Testa

EN 16139

Oklädd	Återvunnen PP	Melamin	Melamin Fanér
Oklädd	2 851	3 338	4 290

Klädd innersida, sits*

Prisgrupp

1 Stamskin Top, Xtreme, Valencia, Remix, Sabi, Cyber, Renewed Loop	4 217	4 704	5 657
2 Fame, Re-wool, Raas	4 296	4 783	5 735
3 Tonus, Steelcut, Steelcut Trio, Hallingdal, Umber	4 374	4 861	5 814
4 Ultra, Sierra, Organic, Dakar	4 453	4 940	5 893
5 Copenhagen, Savanne	5 083	5 570	6 522
6 Elegance	6 578	7 065	8 017

Ytterligare alternativ

Förberedelse för på/avklädsel å stolen (PP (polypropen)-, melamin & Fanér-skal)	611	611	611
---	-----	-----	-----

Klädd innersida, sits & rygg*

Prisgrupp

1 Stamskin Top, Xtreme, Valencia, Remix, Sabi, Cyber, Renewed Loop	4 918	5 406	6 358
2 Fame, Re-wool, Raas	5 084	5 571	6 524
3 Tonus, Steelcut, Steelcut Trio, Hallingdal, Umber	5 250	5 737	6 689
4 Ultra, Sierra, Organic, Dakar	5 415	5 902	6 855
5 Copenhagen, Savanne	6 343	6 830	7 783
6 Elegance	8 220	8 707	9 659

Helklädd

Prisgrupp

1 Stamskin Top, Xtreme, Valencia, Remix, Sabi, Cyber, Renewed Loop	4 836
2 Fame, Re-wool, Raas	5 099
3 Tonus, Steelcut, Steelcut Trio, Hallingdal, Umber	5 734
4 Ultra, Sierra, Organic, Dakar	6 028
5 Copenhagen, Savanne	7 973
6 Elegance	12 948

SENAB

Montana Furnit AB, Hållfasthetsklass 2, EN 16139 EK exkl moms

22% RABATT SKA DRAS AV PÅ ANGIVNA PRISER

CHAIRIK 117

CHAIRIK Bar

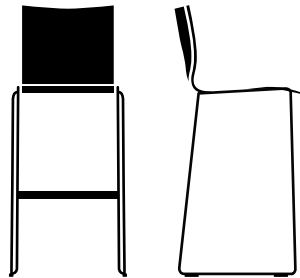

CH117

Ram

11 mm rör, krom eller pulverlackerad.

Mått

H 107 x SH 76 x D 53 x B 47 cm

Certifikat och Testa

EN 16139

	Återvunnen PP	Melamin	Melamin Fanér
Oklädd			
Oklädd	3 011	3 498	4 450
Klädd innersida, sits*			
Prisgrupp			
1 Stamskin Top, Xtreme, Valencia, Remix, Sabi, Cyber, Renewed Loop	4 377	4 864	5 817
2 Fame, Re-wool, Raas	4 456	4 943	5 895
3 Tonus, Steelcut, Steelcut Trio, Hallingdal, Umber	4 534	5 022	5 974
4 Ultra, Sierra, Organic, Dakar	4 613	5 100	6 053
5 Copenhagen, Savanne	5 243	5 730	6 682
6 Elegance	6 738	7 225	8 178
Ytterligare alternativ			
Föberedelse för på/avklädsel å stolen (PP (polypropen)-, melamin & Fanér-skal)	611	611	611
Klädd innersida, sits & rygg*			
Prisgrupp			
1 Stamskin Top, Xtreme, Valencia, Remix, Sabi, Cyber, Renewed Loop	5 079	5 566	6 518
2 Fame, Re-wool, Raas	5 244	5 731	6 684
3 Tonus, Steelcut, Steelcut Trio, Hallingdal, Umber	5 410	5 897	6 849
4 Ultra, Sierra, Organic, Dakar	5 575	6 062	7 015
5 Copenhagen, Savanne	6 503	6 990	7 943
6 Elegance	8 380	8 867	9 819
Helklädd			
Prisgrupp			
1 Stamskin Top, Xtreme, Valencia, Remix, Sabi, Cyber, Renewed Loop		4 996	
2 Fame, Re-wool, Raas		5 259	
3 Tonus, Steelcut, Steelcut Trio, Hallingdal, Umber		5 894	
4 Ultra, Sierra, Organic, Dakar		6 188	
5 Copenhagen, Savanne		8 133	
6 Elegance		13 108	

SENAB

Montana Furnit AB, Hållfasthetsklass 2, EN 16139 EK exkl moms

22% RABATT SKA DRAS AV PÅ ANGIVNA PRISER

CHAIRIK 119

CHAIRIK Counter

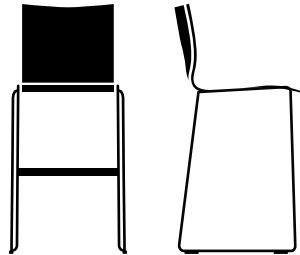

CH119

Ram

11 mm rör, krom eller pulverlackerad.

Mått

H 98 x SH 68 x D 52 x B 47 cm

Certifikat och Testa

EN 16139

Oklädd	Återvunnen PP	Melamin	Melamin Fanér
Oklädd	3 011	3 498	4 450

Klädd innersida, sits*

Prisgrupp

1 Stamskin Top, Xtreme, Valencia, Remix, Sabi, Cyber, Renewed Loop	4 377	4 864	5 817
2 Fame, Re-wool, Raas	4 456	4 943	5 895
3 Tonus, Steelcut, Steelcut Trio, Hallingdal, Umber	4 534	5 022	5 974
4 Ultra, Sierra, Organic, Dakar	4 613	5 100	6 053
5 Copenhagen, Savanne	5 243	5 730	6 682
6 Elegance	6 738	7 225	8 178

Ytterligare alternativ

Föberedelse för på/avklädsel å stolen (PP (polypropen)-, melamin & Fanér-skal)	611	611	611
--	-----	-----	-----

Klädd innersida, sits & rygg*

Prisgrupp

1 Stamskin Top, Xtreme, Valencia, Remix, Sabi, Cyber, Renewed Loop	5 079	5 566	6 518
2 Fame, Re-wool, Raas	5 244	5 731	6 684
3 Tonus, Steelcut, Steelcut Trio, Hallingdal, Umber	5 410	5 897	6 849
4 Ultra, Sierra, Organic, Dakar	5 575	6 062	7 015
5 Copenhagen, Savanne	6 503	6 990	7 943
6 Elegance	8 380	8 867	9 819

Helklädd

Prisgrupp

1 Stamskin Top, Xtreme, Valencia, Remix, Sabi, Cyber, Renewed Loop	4 996
2 Fame, Re-wool, Raas	5 259
3 Tonus, Steelcut, Steelcut Trio, Hallingdal, Umber	5 894
4 Ultra, Sierra, Organic, Dakar	6 188
5 Copenhagen, Savanne	8 133
6 Elegance	13 108

SENAB

Montana Furnit AB, Hållfasthetsklass 2, EN 16139 EK exkl moms

22% RABATT SKA DRAS AV PÅ ANGIVNA PRISER

*10 mm staplingsskydd, 10 mm tjockt glas

CHAIRIK 127XL



CHAIRIK mede

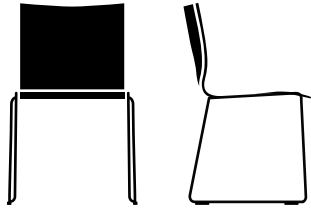

CH127XL

Ram

11 mm tråd, krom eller pulverlackerad.

Mått

H 80 x SH 46 x D 57 x B 52 cm

Material

Skal: Polypropen Black och Snow, räfflad yta.

Certifikat och Testa

EN 16139

Oklädd	Polypropen	Melamin	Melamin Fanér
Oklädd	2 111	2 526	3 779

Klädd innersida, sits*

Prisgrupp

1 Stamskin Top, Xtreme, Valencia, Remix, Sabi, Cyber, Renewed Loop	3 560	3 975	5 228
2 Fame, Re-wool, Raas	3 639	4 054	5 307
3 Tonus, Steelcut, Steelcut Trio, Hallingdal, Umber	3 718	4 133	5 385
4 Ultra, Sierra, Organic, Dakar	3 796	4 212	5 464
5 Copenhagen, Savanne	4 962	5 377	6 629
6 Elegance	6 457	6 872	8 125

Ytterligare alternativ

Föberedelse för på/avklädsel å stolen (PP (polypropen)-, melamin & Fanér-skal)	611	611	611
--	-----	-----	-----

Klädd innersida, sits & rygg*

Prisgrupp

1 Stamskin Top, Xtreme, Valencia, Remix, Sabi, Cyber, Renewed Loop	4 231	4 646	5 898
2 Fame, Re-wool, Raas	4 396	4 811	6 064
3 Tonus, Steelcut, Steelcut Trio, Hallingdal, Umber	4 562	4 977	6 229
4 Ultra, Sierra, Organic, Dakar	4 727	5 142	6 395
5 Copenhagen, Savanne	5 836	6 251	7 503
6 Elegance	7 712	8 127	9 380

Helklädd

Prisgrupp

1 Stamskin Top, Xtreme, Valencia, Remix, Sabi, Cyber, Renewed Loop	4 312
2 Fame, Re-wool, Raas	4 575
3 Tonus, Steelcut, Steelcut Trio, Hallingdal, Umber	5 210
4 Ultra, Sierra, Organic, Dakar	5 505
5 Copenhagen, Savanne	7 449
6 Elegance	12 424

SENAB

Montana Furnit AB, Hållfasthetsklass 2, EN 16139 EK exkl moms

22% RABATT SKA DRAS AV PÅ ANGIVNA PRISER

CHAIRIK 128XL



CHAIRIK mede

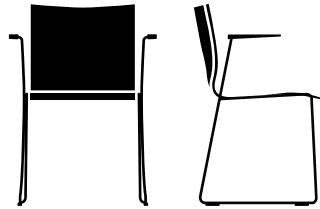

CH128XL

Ram

11 mm tråd, polerad krom med polerade aluminium armstöd.

Mått

H 80 x SH 46 x D 57 x B 57 cm

Material

Skal: Polypropen Black och Snow, räfflad yta.

Certifikat och Testa

EN 16139

Oklädd	Polypropen	Melamin	Melamin Fanér
Oklädd	2 995	3 410	4 662

Klädd innersida, sits*

Prisgrupp

1 Stamskin Top, Xtreme, Valencia, Remix, Sabi, Cyber, Renewed Loop	4 444	4 859	6 111
2 Fame, Re-wool, Raas	4 522	4 937	6 190
3 Tonus, Steelcut, Steelcut Trio, Hallingdal, Umber	4 601	5 016	6 269
4 Ultra, Sierra, Organic, Dakar	4 680	5 095	6 347
5 Copenhagen, Savanne	5 845	6 260	7 513
6 Elegance	7 340	7 756	9 008

Ytterligare alternativ

Förberedelse för på/avklädsel å stolen (PP (polypropen)-, melamin & Fanér-skal)	611	611	611
---	-----	-----	-----

Klädd innersida, sits & rygg*

Prisgrupp

1 Stamskin Top, Xtreme, Valencia, Remix, Sabi, Cyber, Renewed Loop	5 114	5 529	6 781
2 Fame, Re-wool, Raas	5 279	5 695	6 947
3 Tonus, Steelcut, Steelcut Trio, Hallingdal, Umber	5 445	5 860	7 112
4 Ultra, Sierra, Organic, Dakar	5 610	6 026	7 278
5 Copenhagen, Savanne	6 719	7 134	8 387
6 Elegance	8 595	9 011	10 263

Helklädd

Prisgrupp

1 Stamskin Top, Xtreme, Valencia, Remix, Sabi, Cyber, Renewed Loop	5 195
2 Fame, Re-wool, Raas	5 458
3 Tonus, Steelcut, Steelcut Trio, Hallingdal, Umber	6 093
4 Ultra, Sierra, Organic, Dakar	6 388
5 Copenhagen, Savanne	8 332
6 Elegance	13 308

SENAB

Montana Furnit AB, Box 100, SE-221 00 EK exkl moms

22% RABATT SKA DRAS AV PÅ ANGIVNA PRISER

CHAIRIK 134XL



CH134XL

Ram

Aluminium med hjul med bromsar (mjuka slitbanor).

Mått

H 80-93 x SH 43-56 x D 73 x B 73 cm

Material

Skal: Polypropen Black och Snow, räfflad yta.

Certifikat och Testa

EN 16139

Oklädd	Polypropen	Melamin	Melamin Fanér
Oklädd	5 973	6 388	7 340

Klädd innersida, sits

Prisgrupp

1 Stamskin Top, Xtreme, Valencia, Remix, Sabi, Cyber, Renewed Loop	7 422	7 837	8 789
2 Fame, Re-wool, Raas	7 501	7 916	8 868
3 Tonus, Steelcut, Steelcut Trio, Hallingdal, Umber	7 579	7 994	8 947
4 Ultra, Sierra, Organic, Dakar	7 658	8 073	9 026
5 Copenhagen, Savanne	8 823	9 239	10 191
6 Elegance	10 319	10 734	11 686

Ytterligare alternativ

Föberedelse för på/avklädsel å stolen (PP (polypropen)-, melamin & Fanér-skal)	611	611	611
--	-----	-----	-----

Klädd innersida, sits & rygg

Prisgrupp

1 Stamskin Top, Xtreme, Valencia, Remix, Sabi, Cyber, Renewed Loop	8 092	8 507	9 460
2 Fame, Re-wool, Raas	8 258	8 673	9 625
3 Tonus, Steelcut, Steelcut Trio, Hallingdal, Umber	8 423	8 838	9 791
4 Ultra, Sierra, Organic, Dakar	8 589	9 004	9 956
5 Copenhagen, Savanne	9 697	10 112	11 065
6 Elegance	11 574	11 989	12 941

Helklädd

Prisgrupp

1 Stamskin Top, Xtreme, Valencia, Remix, Sabi, Cyber, Renewed Loop	8 173
2 Fame, Re-wool, Raas	8 437
3 Tonus, Steelcut, Steelcut Trio, Hallingdal, Umber	9 072
4 Ultra, Sierra, Organic, Dakar	9 366
5 Copenhagen, Savanne	11 310
6 Elegance	16 286

SENAB

Montana Furniturföretag AB, Senab, Senab 2024, EK exkl moms

22% RABATT SKA DRAS AV PÅ ANGIVNA PRISER

CHAIRIK Tillbehör & delar

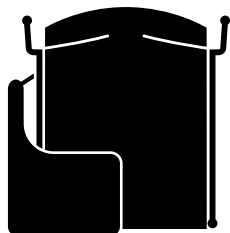

Skrivplatta 173

Chairik med 4-bent bas

1 st 2 157

CH173

Modell 101, 113
Mått 45 x 30 cm
Material Vit eller svart laminatskiva med stål och polerad kromram.

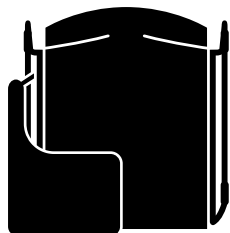

Skrivplatta 174

Chairik med slädbas

1 st 2 157

CH174

Modell 107, 111
Mått 45 x 30 cm
Material Vit eller svart laminatskiva med stål och polerad kromram.

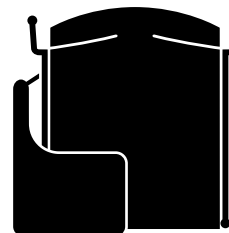

Skrivplatta 178

Chairik XL med 4-bent bas

1 st 2 157

CH178

Modell 121XL, 123XL
Mått 45 x 30 cm
Material Vit eller svart laminatskiva med stål och polerad kromram.

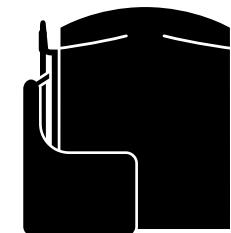

Skrivplatta 179

Chairik XL med slädbas

1 st 2 157

CH179

Modell 127XL, 128XL
Mått 45 x 30 cm
Material Vit eller svart laminatskiva med stål och polerad kromram.

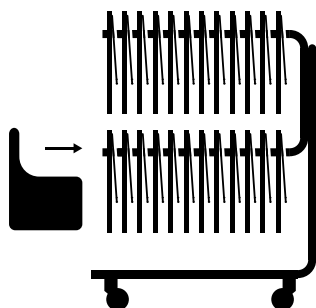

Vagn för skrivplatta 177

För alla skrivplattor

1 st 23 781

CH177

Modell 173, 174, 178XL, 179XL
Mått H 152 x 100 x 110 cm
Antal Antal 60 skrivplattor
Material Pulverlackerad svart med

2 fasta och 2 svängbara hjul.

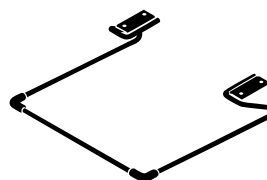

Stolfjädring 185

4 Ben och slädbas

1 st 452

CH185

Modell 101, 107, 109, 111, 113, 121XL, 123XL, 129XL, 127XL, 128XL
Mått 35 x 7 x 34 cm
Material Stål.

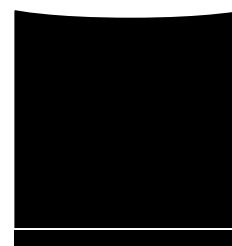

Chairik / Chairik XL

lös PP/Plast skal

CHR10 (Chairik) 1 st 1 091

CHR11 (Chairik XL) 1 st 1 379

Modell Alla

Staplingskydd Chairik/Chairik XL

CHR12 (Chairik) 1 st 305

CHR13 (Chairik XL) 1 st 305

Modell Alla stapla stolar
Material Svart filt

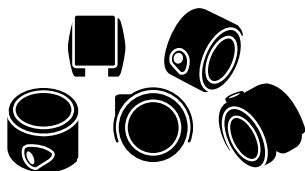

Dubbelhjul med bromsar mjuka mönster för hårda golv

5 st 461

CC01

Modell 134XL, 135XL, 148XL, 149XL

Material Svart plast.

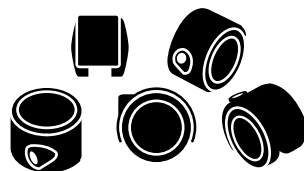

Dubbelhjul utan bromsar mjuka mönster för hårda golv

5 st 461

CC03

Modell 134XL, 135XL, 148XL, 149XL

Material Svart plast.

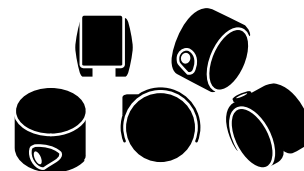

Dubbelhjul med bromsar hårda mönster för mjuka golv

5 st 461

CC02

Modell 134XL, 135XL, 148XL, 149XL

Material Svart plast.

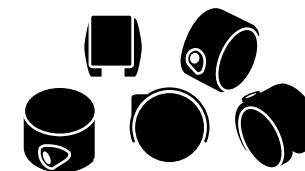

Dubbelhjul utan bromsar hårda mönster för mjuka golv

5 st 461

CC04

Modell 134XL, 135XL, 148XL, 149XL

Material Svart plast.

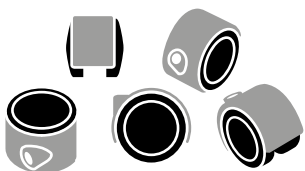

Dubbelhjul med aluminiumkappa mjuka spår för hårda golv (utan bromsar)

5 st 923

CC05

Modell 134XL, 135XL, 148XL, 149XL

Material Svart plast med handpolerade aluminiumkåpor.



Glider
Chairik & Chairik XL till slädbas

Set om 4 71
CHR1



Glider med filt
Chairik & Chairik XL till slädbas

Set om 4 98
CHR2



Glider med staplingshjälp & filt
Chairik & Chairik XL till slädbas

Set om 4 98
CHR3



Gliders
Chairik till 4-bent bas

Set om 4 68
CHR6



Gliders med filt
Chairik till 4-bent bas

Set om 4 98
CHR7



Gliders
Chairik XL till 4-bent bas

Set om 4 68
CHR4



Gliders med filt
Chairik XL till 4-bent bas

Set om 4 98
CHR5



KEVI

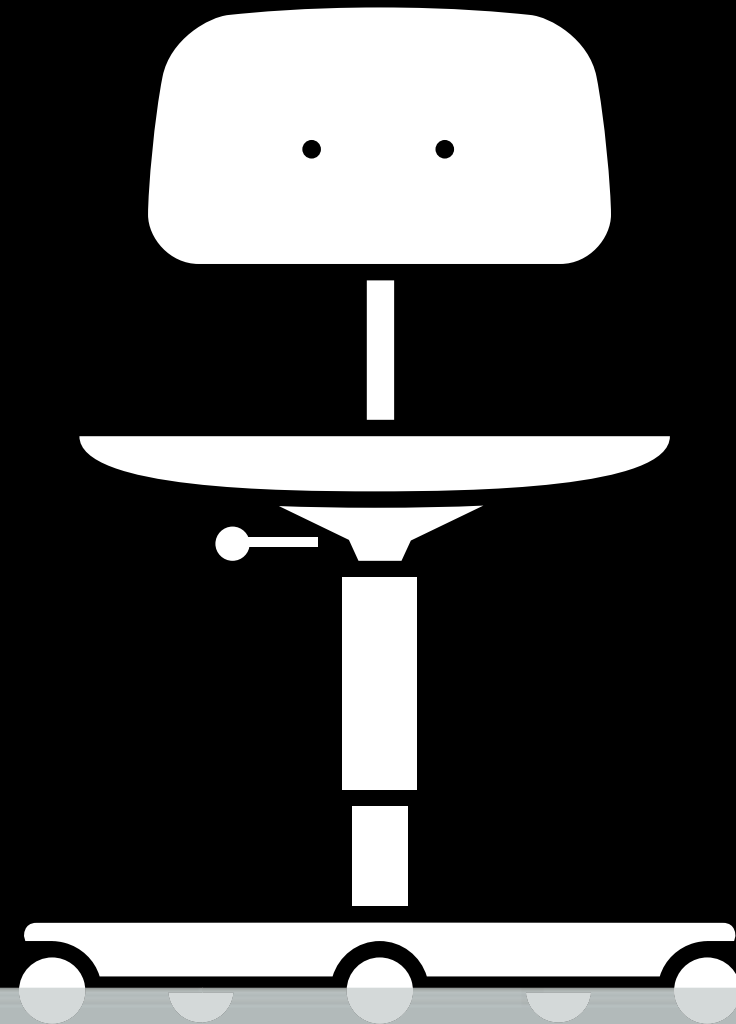

SENAB

22% RABATT SKA DRAS AV PÅ ANGIHVNA PRISER

KEVI Översikt

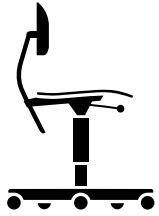

Stol 37



Pall 43



Ytor 44



Tillbehör & delar 47

SENAB

Montana Furnit AB | P.O. Box 100 | SE-201 21 Malmö | EK exkl moms

22% RABATT SKA DRAS AV PÅ ANGIVNA PRISER

KEVI Air



KEVI 5-star

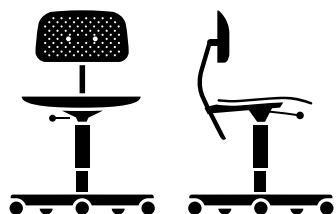

EAIR & AIRT

Ram

Kontorsstol med polerad 5-star aluminiumram eller pulverlackerad.

Mått

SH 38-51 x D 56 x B 56 cm

Material

Sits och ryggstöd i PP plast med valfri (utbytbar) sitsklädsel. Dubbla hjul med bromsar och mjuka slitbanor är standard för A & B-höjder. Glider är standard för C & D-höjder. Fotring rekommenderas för de högre modellerna C & D.

Certifikat och Testa

DIN EN 1729
TÜV-certifikat
GS-certifikat

Material	Utan tilt	Med tilt*
Återvunnen PP	3 663	5 766

Sitsklädsel, tilläggspris

Prisgrupp

1 Stamskin Top, Xtreme, Valencia, Remix, Sabi, Cyber, Renewed Loop	1 508	1 508
2 Fame, Re-wool, Raas, Mads Nørgaard	1 838	1 838
3 Tonus, Steelcut, Steelcut Trio, Hallingdal, Umber	2 118	2 118
4 Ultra, Sierra, Organic, Dakar	2 253	2 253
5 Copenhagen, Savanne	2 405	2 405
6 Elegance	3 614	3 614

Ytterligare alternativ

Tillägg för lackerad ramhöjd A	543	543
Höjd B +10 cm	269	269
Höjd C +20 cm	391	391
Höjd D +30 cm	525	525
Fotring, polerad för C & D-höjder	2 192	2 192
Tillägg för hjul med aluminiumkåpa	511	511

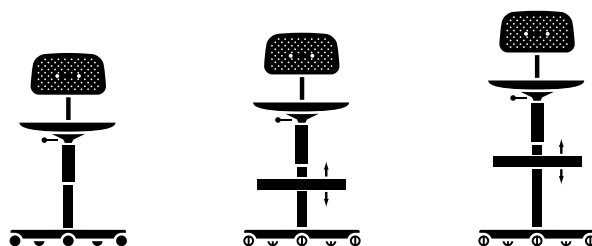

B

48-61 cm

C

58-71 cm

D

68-81 cm

KEVI 2533

KEVI 5-star

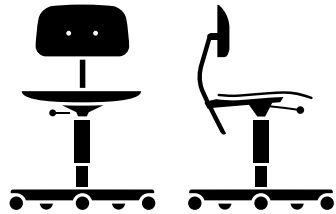

E2533

Ram

Snurrstol med polerad 5-stjärnig aluminiumfot eller pulverlackerad.

Mått

SH 38-51 x D 56 x B 56 cm

Material

Sits och ryggstöd i plast med valfri (utbytbar) sitsklädsel. Dubbla hjul med bromsar och mjuka slitbanor är standard för A & B-höjder. Glider är standard för C & D-höjder. Fotring rekommenderas för de högre modellerna C & D.

Certifikat och Testa

EU-Ecolabel (endast oklädd)
TÜV Certificate
GS Certificate
DIN EN 1729

Oklädd

	Utan tilt Fanér/Lasur	Med tilt Fanér/Lasur
Oklädd	4 884	6 987

Klädd innersida, sits*

Prisgrupp

1 Stamskin Top, Xtreme, Valencia, Remix, Sabi, Cyber, Renewed Loop	5 379	7 482
2 Fame, Re-wool, Raas, Mads Nørgaard	6 086	8 189
3 Tonus, Steelcut, Steelcut Trio, Hallingdal, Umber	6 282	8 385
4 Ultra, Sierra, Organic, Dakar	6 532	8 635
5 Copenhagen, Savanne	7 436	9 540
6 Elegance	8 822	10 925

Klädd innersida, sits & rygg*

Prisgrupp

1 Stamskin Top, Xtreme, Valencia, Remix, Sabi, Cyber, Renewed Loop	6 532	8 635
2 Fame, Re-wool, Raas, Mads Nørgaard	6 904	9 008
3 Tonus, Steelcut, Steelcut Trio, Hallingdal, Umber	7 235	9 338
4 Ultra, Sierra, Organic, Dakar	7 681	9 784
5 Copenhagen, Savanne	9 200	11 303
6 Elegance	11 691	13 794

Helklädd

Prisgrupp

1 Stamskin Top, Xtreme, Valencia, Remix, Sabi, Cyber, Renewed Loop	7 295	9 398
2 Fame, Re-wool, Raas, Mads Nørgaard	7 650	9 753
3 Tonus, Steelcut, Steelcut Trio, Hallingdal, Umber	8 668	10 771
4 Ultra, Sierra, Organic, Dakar	9 127	11 230
5 Copenhagen, Savanne	9 670	11 773
6 Elegance	12 240	14 343

SENAB

Montana Furnit AB • Hållbara och miljövänliga produkter • EK exkl moms

*För invändig klädsel. För mer information om rabatt klicka på svart jack och faner.

22% RABATT SKA DRAS AV PÅ ANGIVNA PRISER

KEVI 2533 Ytterligare alternativ



Ytterligare alternativ	Utan tilt	Med tilt
Tillägg för lackerad ramhöjd A	543	543
Höjd B +10 cm	268	268
Höjd C +20 cm	391	391
Höjd D +30 cm	525	525
Fotring, polerad för C&D-höjder	2 191	2 191
Tillägg för hjul med aluminiumkåpa	511	511

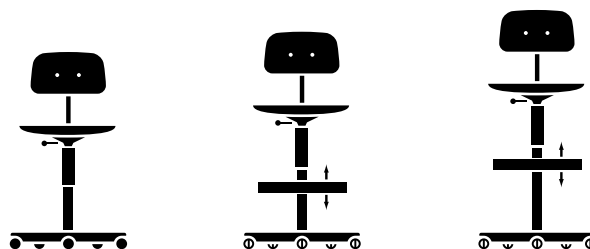

B
48-61 cm

C
58-71 cm

D
68-81 cm

KEVI 2534U

KEVI 5-star

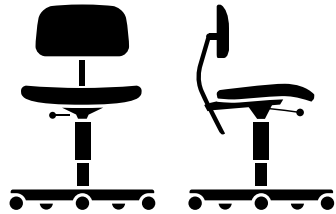

E2534U & 2534UT

Ram

Snurrstol med polerad 5-stjärnig aluminiumfot eller pulverlackerad.

Mått

SH 40-53 x D 56 x B 56 cm

Material

Sits och ryggstöd med 4 cm klädsel.

Helklädd rygg och sitskant. Dubbla hjul med bromsar och mjuka slitbanor är standard för A & B-höjder. Glider är standard för C & D-höjder. Fotring rekommenderas för de högre modellerna C & D.

Certifikat och Testa

TÜV Certificate
GS Certificate

Helklädd

Prisgrupp

	Utan tilt	Med tilt*
1 Stamskin Top, Xtreme, Valencia, Remix, Sabi, Cyber, Renewed Loop	7 319	9 422
2 Fame, Re-wool, Raas, Mads Nørgaard	8 224	10 327
3 Tonus, Steelcut, Steelcut Trio, Hallingdal, Umber	9 017	11 120
4 Ultra, Sierra, Organic, Dakar	9 744	11 847
5 Copenhagen, Savanne	11 801	13 904
6 Elegance	12 570	14 673

Ytterligare alternativ

Tillägg för lackerad ramhöjd A	543	543
Höjd B +10 cm	268	268
Höjd C +20 cm	391	391
Höjd D +30 cm	525	525
Fotring, polerad för C & D-höjder	2 191	2 191
Tillägg för hjul med aluminiumkåpa	511	511

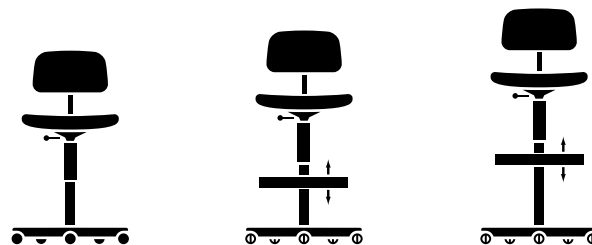

B
50-63 cm

C
60-73 cm

D
70-83 cm

KEVI Ytor - Skal

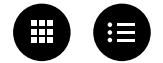

Material

Kevi finns med hårda ytor i fanér, lasur och återvunnen polypropylen (PP).

Skaller til Kevi Air och Kevi Kids er fremstillet i 100% återvunnen PP plast, de har en strukturerad enhetlig yta.

Den här sidan innehåller en lista över Kevi-modeller med hårda ytor. Nästa sida visar prisgrupper och färgexempel på tyger och läder för de stoppade varianterna.

Fanér (lackad)

Kevi 2532, 2533, 2543



Fanér Oak 300

Återvunnen PP

Kevi AIR



PP Black 05A



PP Snow 38A



PP Juniper 138A



PP Oregano 139A

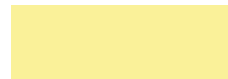

PP Camomille 159A

Återvunnen PP

Kevi 2533J



PP Amber 142P



PP Flint 148P



PP Rhubarb 151P



PP Parsley 152P

Lasur

Kevi 2532, 2533, 2543*



Lasur Black 05

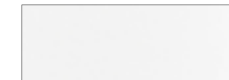

Lasur Snow 38



Lasur Oyster 156



Lasur Rhubarb 151



Lasur Hokkaido 162



Lasur Azure 154



Lasur Pine 136



Lasur Shadow 147

SENAB

Montana Furnit

*Finns endast i Black

22% RABATT SKA DRAS AV PÅ ANGIVNA PRISER

KEVI Ytor - Ram



Material

Pulverlackerad ram erbjuds endast mot en extra kostnad höjd A och för nämnda modeller.

Kevi finns med hårda ytor i fanér, lasur och återvunnen polypropylen (PP).

Kevi Air och Kevi Kids er fremstillet i 100% återvunnen PP plast, de har en strukturerad enhetlig yta.

Den här sidan innehåller en lista över Kevi-modeller med hårda ytor. Nästa sida visar prisgrupper och färgexempel på tyger och läder för de stoppade varianterna.

Ramfärg

Montana colours

Kevi AIR*, 2533, 2534U, 2532



Pulverlackerad Black 05



Pulverlackerad Camomille 159

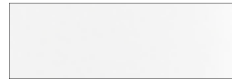

Pulverlackerad Snow 38



Pulverlackerad Oregano 139



Pulverlackerad Oyster 156



Pulverlackerad Juniper 138



Pulverlackerad Rhubarb 151



Pulverlackerad Hokkaido 162



Pulverlackerad Azure 154



Pulverlackerad Pine 136



Pulverlackerad Shadow 147

Ram

Aluminium

Alla modeller



Aluminium 45P

SENAB

Montana Furnit AB, PO Box 100, SE-221 00 EK exkl moms

*Endast tillgänglig i 2532, 2533, 2534U, 2532, Juniper 138, Oregano 139, Camomille 159

22% RABATT SKA DRAS AV PÅ ANGIVNA PRISER

Skal vid klädsel

För invändig klädsel är det endast möjligt att tapetsera på svart lasur skal och faner.

Tyg

De klädda Kevi-modellerna kommer som antingen standardklädsel eller exklusiv helklädselversion, där både kant, sits och ryggstöd är klädda i valt material. Montana Furniture erbjuder ett brett utbud av tyger från kvalitetsmedvetna leverantörer som Kvadrat och Gabriel.

Läder

Montana Furniture erbjuder läderklädsel från kvalitetsleverantörer som Sørensen Leather, Tärnsjö och Nevotex.

Pigmenterat läder (dvs Ultra): Korrigerat läder som har fått en ytbehandling. Lädret är mycket slitstarkt och lätt att underhålla. Motstår fläckar och ger ett homogent utseende.

Anilinläder (dvs. Elegance och Copenhagen): Tillverkad av de bästa råa hudarna. Den naturliga ytan har bevarats obehandlad för optimal komfort. Daglig användning ger lädret sin egen unika karaktär och personlighet.

För att se hela färgutbudet:

besök leverantörernas egna hemsidor eller besök Montana Furniture showroom i Köpenhamn för att se provmapparna.

Att begära andra färger än standardfärgerna på läder är möjligt vid användning av hela hudar.

Prisgrupp 1

TYG
STAMSKIN TOP
XTREME*
VALENCIA
REMIX*
SABI*
CYBER
RENEWED LOOP

Prisgrupp 2

TYG
FAME*
RE-WOOL*
RAAS*
MADS NØRGAARD

Prisgrupp 3

TYG
TONUS*
STEELCUT*
STEELCUT TRIO*
HALLINGDAL*
UMBER

Prisgrupp 4

LÄDER
ULTRA (Black: 41599, Brandy: 41574)
SIERRA (Black: 1001, Cognac: 1003, Grey: 1007, Calvados: 1070, Stone: 1611)
ORGANIC
DAKAR

Prisgrupp 5

LÄDER
COPENHAGEN (Black: 1100450, Cognac: 1100451)
SAVANNE

Prisgrupp 6

LÄDER
ELEGANCE (Black: 20198)

Obs: Prisgrupperna efter tyg, läder eller materialkvaliteter anpassas till varje produktlinje. Därför kan innehållet i dessa prisgrupper variera.

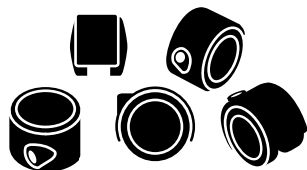

Dubbelhjul med bromsar, mjuka mönster för hårda golv

Set med 5 461

CC01
Modell Standard för A & B höjder
Material Svart plast

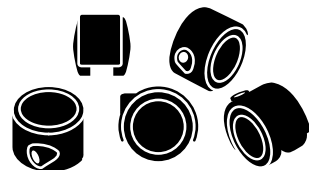

Dubbelhjul utan bromsar, mjuka mönster för hårda golv

Set med 5 461

CC03
Modell A & B höjder
Material Svart plast

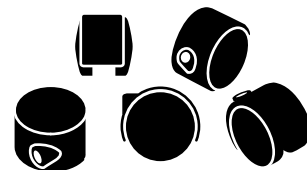

Dubbelhjul med bromsar, hårda mönster för mjuka golv

Set med 5 461

CC02
Modell A & B höjder
Material Svart plast

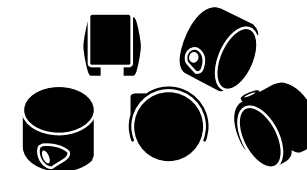

Dubbelhjul utan bromsar, hårda mönster för mjuka golv

Set med 5 461

CC04
Modell A & B höjder
Material Svart plast

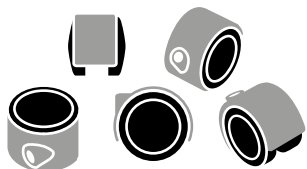

Dubbelhjul aluminiumkåpor, mjuka mönster för hårda golv (utan bromsar)

Set med 5 923

CC05
Modell A & B höjder
Material Svart plast med handpolerade aluminiumkåpor.



Glidere
 Standard för C & D höjder

Set med 5 270

CC06
Modell Standard för C & D höjder
Material Svart plast.

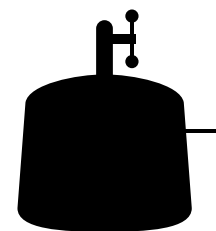

Sätdebärare med tilt
 Til Kevi stolar

1 st 2 876

KESB4
Modell Alla
Material Svart

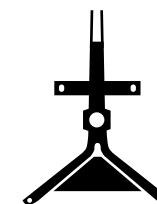

Sätdebärare
 Til Kevi-pallar / stolar

KESB1 1 st till pall 502

KESB2 1 st till stol 773

Modell Alla
Material Svartlackerad.

KEVI Tillbehör & delar

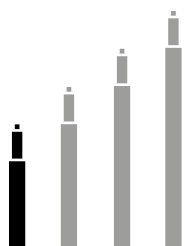

Gaspatron Standard A-höjd

1 st polerad aluminium	597
1 st pulverlackerad	801

KER5
Modell Alla
Material Aluminium

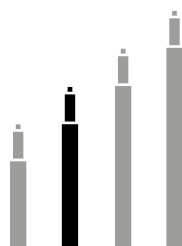

Gaspatron B-höjd

1 st	844
------	-----

KER6
Modell Alla
Material Polerad aluminium

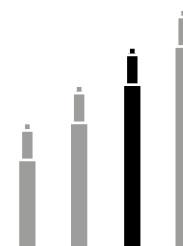

Gaspatron C-höjd

1 st	927
------	-----

KER7
Modell Alla
Material Polerad aluminium

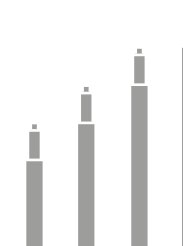

Gaspatron D-höjd

1 st	1 010
------	-------

KER8
Modell Alla
Material Polerad aluminium

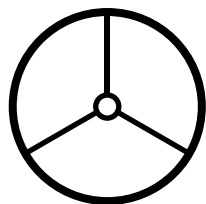

Fotring

Rekommenderas för C & D-höjda Kevi-stolar

1 st	2 191
------	-------

KFODRING
Modell Alla
Material Polerad aluminium

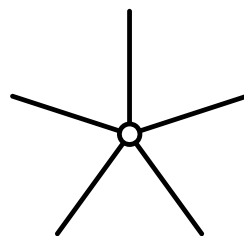

5-Stjärnigt fotkors

1 st polerad aluminium	984
1 st pulverlackerad	1 323

KER18
Modell Alla
Material Aluminium

KEVI Tillbehör & delar

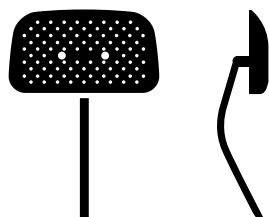

KEVI AIR ryggstöd
Ryggstöd (inkl. Fäste)

1 st 864

KER1

Material Återvunnen PP

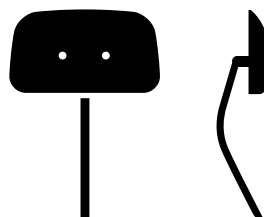

KEVI 2533 ryggstöd
Ryggstöd (inkl. Fäste)

1 st 947

KER2

Material Lasur eller Ek

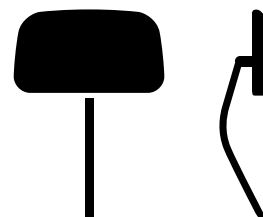

KEVI 2533 ryggstöd
Ryggstöd (inkl. Fäste och klädd innersida)

Prisgrupp 1 2 300

Prisgrupp 2 2 608

Prisgrupp 3 2 719

Prisgrupp 4 2 155

Prisgrupp 5 2 440

Prisgrupp 6 3 253

KER2

Material Hel klädsel i tyg eller läder.

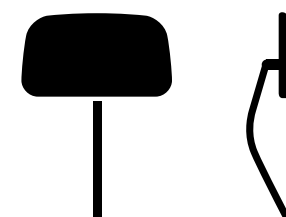

KEVI 2534U ryggstöd
Ryggstöd (inkl. Fäste)

Prisgrupp 1 2 690

Prisgrupp 2 3 213

Prisgrupp 3 3 038

Prisgrupp 4 2 951

Prisgrupp 5 3 491

Prisgrupp 6 5 699

KER3

Material Hel klädsel i tyg eller läder.

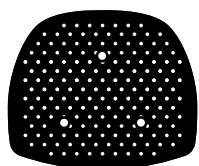

KEVI AIR säte
Säte (exkl. sätesbärare)

1 st 559

KESE1

Material Återvunnen PP

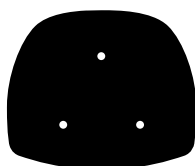

KEVI 2533 säte
Säte (exkl. sätesbärare)

1 st 1 001

KESE2

Material Lasur eller Ek

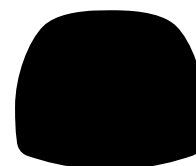

KEVI 2533 säte
Säte (exkl. sätesbärare, inkl. klädd innersida)

Prisgrupp 1 2 821

Prisgrupp 2 3 231

Prisgrupp 3 3 370

Prisgrupp 4 2 674

Prisgrupp 5 3 102

Prisgrupp 6 4 293

KESE2

Material Hel klädsel i tyg eller läder.

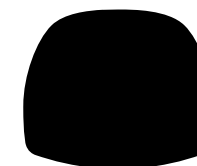

KEVI 2534U säte
Säte (exkl. sätesbärare)

Prisgrupp 1 2 754

Prisgrupp 2 3 309

Prisgrupp 3 3 126

Prisgrupp 4 3 035

Prisgrupp 5 3 969

Prisgrupp 6 6 906

KESE3

Material Hel klädsel i tyg eller läder.

SENAB

Montana Furniturföretag AB, Box 210, SE-221 00 EK exkl. moms

22% RABATT SKA DRAS AV PÅ ANGIVNA PRISER



KEVI armstöd

Alla 5-stjärniga stolar

1 par 2 057

KER20

Material Svart integralskum, polerad aluminium.

Obs Tillgänglig för modeller tillverkade efter januari 2019. Efter detta måste en ny säteshållare också köpas

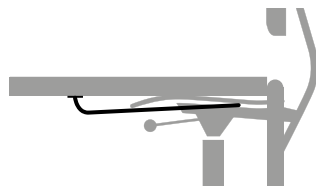

Stolsupphängning

För bordsbredd över 70 cm

1 st 659

OPKE1

Modell Alla utom 2532, 2534U och helt stoppad 2533

Material Stål, polerad krom.

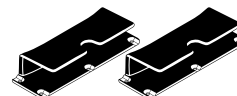

Stolsupphängning

1 set 134

OPKE

Modell Alla utom 2532, 2534U och helt stoppad 2533

Material Svart plast

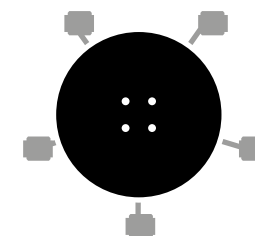

KEVI 2532 säte

Säte (exkl. Sätsebärare)

1 st 801

KESE5

Material Alla lasur färger och Oak faner

Löst ryggstöd

1 st 237

Material Polerad aluminium.



KEVI

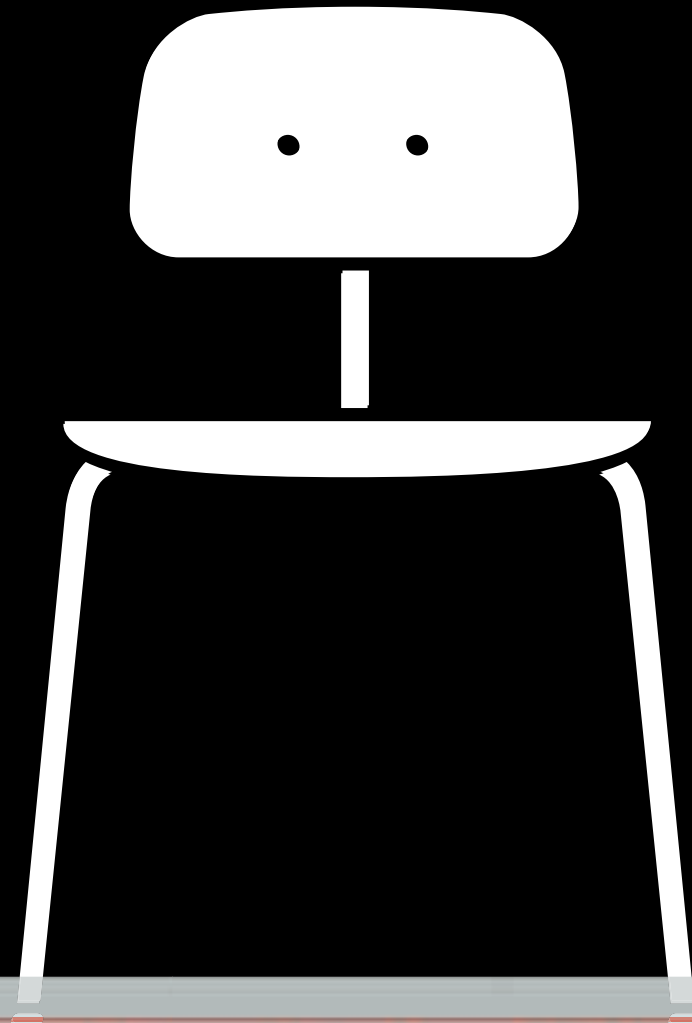

SENAB

22% RABATT SKA DRAS AV PÅ ANGIVNA PRISER

KEVI Översikt



4-ben, metall

53

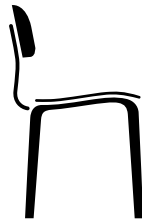

4-ben, trä

54



4-ben, lounge

55

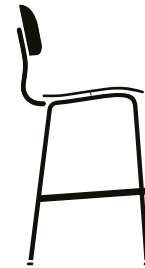

4-ben, counter

56

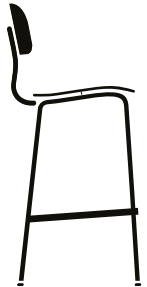

4 ben, stång

57

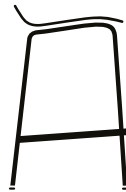

4-ben, counter utan rygg

58

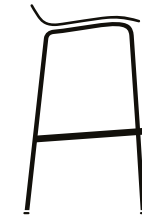

4-ben, bänk utan rygg

59

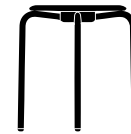

4-ben, pall

60



Ytor

63

Tillbehör & delar

66

Montana Furnitör AB, Hållfasthetsklass 2, CEK exkl moms

SENAB

22% RABATT SKA DRAS AV PÅ ANGIHVNA PRISER

KEVI 2060



KEVI 4-ben

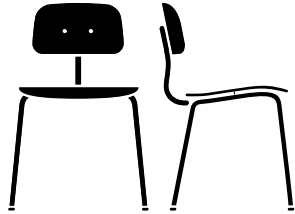

E2060

Ram

18 mm rör, polerad krom eller pulverlackerad.

Mått

H 79 x SH 47 x D 51 x B 53 cm

Material

Sits och rygg i formpressad fanér eller plast. Staplingskydd ska användas vid stapling och vid användning av vagn 2090.

Certifikat och Testa

EU-Ecolabel (endast lasur)
EN 16139

Oklädd	Air	Fanér	Lasur
Oklädd	2 252	3 041	3 041

Klädd innersida, sits*

Prisgrupp

1 Stamskin Top, Xtreme, Valencia, Remix, Sabi, Cyber, Renewed Loop		4 051	4 051
2 Fame, Re-wool, Raas, Mads Nørgaard		4 240	4 240
3 Tonus, Steelcut, Steelcut Trio, Hallingdal, Umber		4 362	4 362
4 Ultra, Sierra, Organic, Dakar		4 514	4 514
5 Copenhagen, Savanne		5 277	5 277
6 Elegance		6 138	6 138

Helklädd sits

Prisgrupp

1 Stamskin Top, Xtreme, Valencia, Remix, Sabi, Cyber, Renewed Loop		4 730	4 730
2 Fame, Re-wool, Raas, Mads Nørgaard		4 919	4 919
3 Tonus, Steelcut, Steelcut Trio, Hallingdal, Umber		5 040	5 040
4 Ultra, Sierra, Organic, Dakar		5 192	5 192
5 Copenhagen, Savanne		5 956	5 956
6 Elegance		6 817	6 817

Klädd innersida, sits & rygg*

Prisgrupp

1 Stamskin Top, Xtreme, Valencia, Remix, Sabi, Cyber, Renewed Loop		5 091	5 091
2 Fame, Re-wool, Raas, Mads Nørgaard		5 287	5 287
3 Tonus, Steelcut, Steelcut Trio, Hallingdal, Umber		5 390	5 390
4 Ultra, Sierra, Organic, Dakar		5 818	5 818
5 Copenhagen, Savanne		6 453	6 453
6 Elegance		8 101	8 101

Helklädd

Prisgrupp

1 Stamskin Top, Xtreme, Valencia, Remix, Sabi, Cyber, Renewed Loop			5 637
2 Fame, Re-wool, Raas, Mads Nørgaard			6 157
3 Tonus, Steelcut, Steelcut Trio, Hallingdal, Umber			6 456
4 Ultra, Sierra, Organic, Dakar			8 056
5 Copenhagen, Savanne			10 748
6 Elegance			14 148

SENAB

Montana Furniturföretag AB, SE-221 22 EK exkl moms

*För invändig klädsel. Rabatt gäller på svart, glasyl och färg.

22% RABATT SKA DRAS AV PÅ ANGIVNA PRISER

KEVI 2063

KEVI 4-ben, lounge

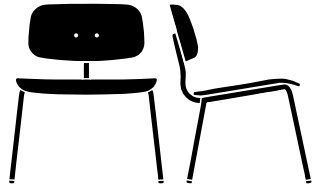

E2063

Ram

18 mm rör, polerad krom eller pulverlackerad svart.

Mått

H 73 x SH 43 x D 58,5 x B 64 cm

Material

Sits och ryggstöd i formpressad fanér.

Certifikat och Testa

EN 16139

Oklädd

Oklädd

Fanér

Lasur

4 146

4 146

Klädd innersida, sits*

Prisgrupp

1 Stamskin Top, Xtreme, Valencia, Remix, Sabi, Cyber, Renewed Loop	5 675	5 675
2 Fame, Re-wool, Raas, Mads Nørgaard	5 938	5 938
3 Tonus, Steelcut, Steelcut Trio, Hallingdal, Umber	6 102	6 102
4 Ultra, Sierra, Organic, Dakar	7 274	7 274
5 Copenhagen, Savanne	9 172	9 172
6 Elegance	12 085	12 085

Helklädd sits

Prisgrupp

1 Stamskin Top, Xtreme, Valencia, Remix, Sabi, Cyber, Renewed Loop	6 490	6 490
2 Fame, Re-wool, Raas, Mads Nørgaard	6 752	6 752
3 Tonus, Steelcut, Steelcut Trio, Hallingdal, Umber	6 916	6 916
4 Ultra, Sierra, Organic, Dakar	8 088	8 088
5 Copenhagen, Savanne	9 986	9 986
6 Elegance	12 899	12 899

Klädd innersida, sits & rygg*

Prisgrupp

1 Stamskin Top, Xtreme, Valencia, Remix, Sabi, Cyber, Renewed Loop	6 890	6 890
2 Fame, Re-wool, Raas, Mads Nørgaard	7 414	7 414
3 Tonus, Steelcut, Steelcut Trio, Hallingdal, Umber	7 750	7 750
4 Ultra, Sierra, Organic, Dakar	9 686	9 686
5 Copenhagen, Savanne	13 445	13 445
6 Elegance	14 960	14 960

Helklädd sits & rygg

Prisgrupp

1 Stamskin Top, Xtreme, Valencia, Remix, Sabi, Cyber, Renewed Loop	7 493	
2 Fame, Re-wool, Raas, Mads Nørgaard	8 129	
3 Tonus, Steelcut, Steelcut Trio, Hallingdal, Umber	8 533	
4 Ultra, Sierra, Organic, Dakar	10 339	
5 Copenhagen, Savanne	14 716	
6 Elegance	17 269	

SENAB

Montana Furnit AB, Hållövägen 22, SE-221 22 EK exkl moms

*För invändig klädsel. Rabatt gäller på svart, glasyl och fanér.

22% RABATT SKA DRAS AV PÅ ANGIVNA PRISER

55

KEVI 2061

KEVI 4-ben, counter

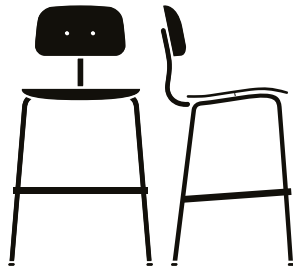

E2061

Ram

18 mm rör, polerad krom eller pulverlackerad svart.

Mått

H 98 X SH 66 x D 51 x B 54 cm

Material

Sits och ryggstöd i formpressad fanér.
Vid stapling ska stackskydd användas!

Certifikat och Testa

EN 16139

Oklädd	Air	Fanér	Lasur
Oklädd	4 163	5 036	5 036

Klädd innersida, sits*

Prisgrupp

1 Stamskin Top, Xtreme, Valencia, Remix, Sabi, Cyber, Renewed Loop		6 047	6 047
2 Fame, Re-wool, Raas, Mads Nørgaard		6 236	6 236
3 Tonus, Steelcut, Steelcut Trio, Hallingdal, Umber		6 358	6 358
4 Ultra, Sierra, Organic, Dakar		6 670	6 670
5 Copenhagen, Savanne		7 414	7 414
6 Elegance		8 471	8 471

Helklädd sits

Prisgrupp

1 Stamskin Top, Xtreme, Valencia, Remix, Sabi, Cyber, Renewed Loop		6 725	6 725
2 Fame, Re-wool, Raas, Mads Nørgaard		6 914	6 914
3 Tonus, Steelcut, Steelcut Trio, Hallingdal, Umber		7 037	7 037
4 Ultra, Sierra, Organic, Dakar		7 349	7 349
5 Copenhagen, Savanne		8 092	8 092
6 Elegance		9 149	9 149

Klädd innersida, sits & rygg*

Prisgrupp

1 Stamskin Top, Xtreme, Valencia, Remix, Sabi, Cyber, Renewed Loop		6 730	6 730
2 Fame, Re-wool, Raas, Mads Nørgaard		7 072	7 072
3 Tonus, Steelcut, Steelcut Trio, Hallingdal, Umber		7 287	7 287
4 Ultra, Sierra, Organic, Dakar		7 726	7 726
5 Copenhagen, Savanne		8 965	8 965
6 Elegance		10 827	10 827

Helklädd sits & rygg

Prisgrupp

1 Stamskin Top, Xtreme, Valencia, Remix, Sabi, Cyber, Renewed Loop			7 634
2 Fame, Re-wool, Raas, Mads Nørgaard			8 153
3 Tonus, Steelcut, Steelcut Trio, Hallingdal, Umber			8 452
4 Ultra, Sierra, Organic, Dakar			10 051
5 Copenhagen, Savanne			12 744
6 Elegance			17 196

SENAB

Montana Furnit AB, Hållövägen 2, SE-201 32, Malmö, Sverige

*För invändig klädsel. Rabatt gäller på svart, glasyl och fanér.

22% RABATT SKA DRAS AV PÅ ANGIVNA PRISER

KEVI 2062



KEVI 4-ben, stång

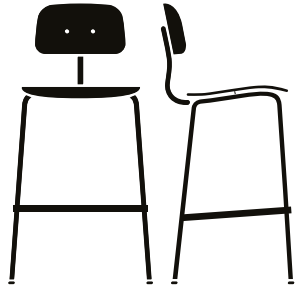

E2062

Ram

18 mm rör, polerad krom eller pulverlackerad svart.

Mått

H 108 x SH 76 x D 51 x B 55 cm

Material

Sits och ryggstöd i formpressad fanér.
Vid stapling ska stackskydd användas!

Certifikat och Testa

EN 16139

Oklädd	Air	Fanér	Lasur
Oklädd	4 163	5 036	5 036

Klädd innersida, sits*

Prisgrupp

1 Stamskin Top, Xtreme, Valencia, Remix, Sabi, Cyber, Renewed Loop		6 047	6 047
2 Fame, Re-wool, Raas, Mads Nørgaard		6 236	6 236
3 Tonus, Steelcut, Steelcut Trio, Hallingdal, Umber		6 358	6 358
4 Ultra, Sierra, Organic, Dakar		6 670	6 670
5 Copenhagen, Savanne		7 414	7 414
6 Elegance		8 471	8 471

Helklädd sits

Prisgrupp

1 Stamskin Top, Xtreme, Valencia, Remix, Sabi, Cyber, Renewed Loop		6 725	6 725
2 Fame, Re-wool, Raas, Mads Nørgaard		6 914	6 914
3 Tonus, Steelcut, Steelcut Trio, Hallingdal, Umber		7 037	7 037
4 Ultra, Sierra, Organic, Dakar		7 349	7 349
5 Copenhagen, Savanne		8 092	8 092
6 Elegance		9 149	9 149

Klädd innersida, sits & rygg*

Prisgrupp

1 Stamskin Top, Xtreme, Valencia, Remix, Sabi, Cyber, Renewed Loop		6 730	6 730
2 Fame, Re-wool, Raas, Mads Nørgaard		7 072	7 072
3 Tonus, Steelcut, Steelcut Trio, Hallingdal, Umber		7 287	7 287
4 Ultra, Sierra, Organic, Dakar		7 726	7 726
5 Copenhagen, Savanne		8 965	8 965
6 Elegance		10 827	10 827

Helklädd

Prisgrupp

1 Stamskin Top, Xtreme, Valencia, Remix, Sabi, Cyber, Renewed Loop			7 634
2 Fame, Re-wool, Raas, Mads Nørgaard			8 153
3 Tonus, Steelcut, Steelcut Trio, Hallingdal, Umber			8 452
4 Ultra, Sierra, Organic, Dakar			10 051
5 Copenhagen, Savanne			12 744
6 Elegance			17 196

SENAB

Montana Furnit AB • Hållfasthetstestad enligt EN 16139 • EK exkl moms

*För invändig klädsel. Rabatt gäller på svart, glasyl och fanér.

22% RABATT SKA DRAS AV PÅ ANGIVNA PRISER

KEVI 2067

KEVI 4-ben, counter utan rygg

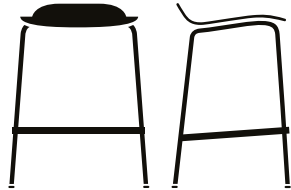

E2067

Ram

18 mm rör, polerad krom eller pulverlackerad svart.

Mått

H 71 x SH 66 x D 45,5 x B 54 cm

Material

Sits i formpressad fanér.

Certifikat och Testa

EN 16139

Oklädd

Oklädd

Fanér

3 147

Lasur

3 147

Klädd innersida, sits*

Prisgrupp

1 Stamskin Top, Xtreme, Valencia, Remix, Sabi, Cyber, Renewed Loop	4 118	4 118
2 Fame, Re-wool, Raas, Mads Nørgaard	4 300	4 300
3 Tonus, Steelcut, Steelcut Trio, Hallingdal, Umber	4 417	4 417
4 Ultra, Sierra, Organic, Dakar	4 563	4 563
5 Copenhagen, Savanne	5 297	5 297
6 Elegance	6 126	6 126

Helklädd sits

Prisgrupp

1 Stamskin Top, Xtreme, Valencia, Remix, Sabi, Cyber, Renewed Loop	5 080	5 080
2 Fame, Re-wool, Raas, Mads Nørgaard	5 578	5 578
3 Tonus, Steelcut, Steelcut Trio, Hallingdal, Umber	5 866	5 866
4 Ultra, Sierra, Organic, Dakar	7 404	7 404
5 Copenhagen, Savanne	9 993	9 993
6 Elegance	13 263	13 263

SENAB

Montana Furnit AB • Hållfasthet och hållbarhet • EN 16139 EK exkl moms

*För invändig klädsel. Rabatt gäller på svart, glasyl och fanér.

22% RABATT SKA DRAS AV PÅ ANGIVNA PRISER

58

KEVI 2068

KEVI 4-ben, bar utan rygg

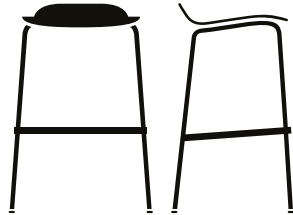

E2068

Ram

18 mm rör, polerad krom eller pulverlackerad svart

Mått

H 81 x SH 76 x D 47 x B 55 cm

Material

Sitsi formpressad fanér.

Certifikat och Testa

EN 16139

Oklädd

Oklädd

Fanér

Lasur

3 147

3 147

Klädd innersida, sits*

Prisgrupp

1 Stamskin Top, Xtreme, Valencia, Remix, Sabi, Cyber, Renewed Loop

4 118

4 118

2 Fame, Re-wool, Raas, Mads Nørgaard

4 300

4 300

3 Tonus, Steelcut, Steelcut Trio, Hallingdal, Umber

4 417

4 417

4 Ultra, Sierra, Organic, Dakar

4 563

4 563

5 Copenhagen, Savanne

5 297

5 297

6 Elegance

6 126

6 126

Helklädd sits

Prisgrupp

1 Stamskin Top, Xtreme, Valencia, Remix, Sabi, Cyber, Renewed Loop

5 080

5 080

2 Fame, Re-wool, Raas, Mads Nørgaard

5 578

5 578

3 Tonus, Steelcut, Steelcut Trio, Hallingdal, Umber

5 866

5 866

4 Ultra, Sierra, Organic, Dakar

7 404

7 404

5 Copenhagen, Savanne

9 993

9 993

6 Elegance

13 263

13 263

SENAB

Montana Furnit AB, Hållövägen 10, SE-221 22 EK exkl moms

*För invändig klädsel. Rabatt gäller på svart, glasyl och färg.

22% RABATT SKA DRAS AV PÅ ANGIVNA PRISER

59

KEVI 2051

KEVI 4-ben, taburet



Oklädd

Fanér

Lasur

Oklädd

1 834

1 834

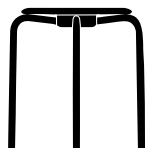

E2051

Ram

18 mm rör, polerad krom eller pulverlackerad svart.

Mått

SH 47 x D 33 x B 33 cm

Material

Sits i formpressad fanér.

Certifikat och Testa

EN 16139

SENAB

Montana Furniturfabrik AB, Senab, E2051, KEK exkl moms

22% RABATT SKA DRAS AV PÅ ANGIVNA PRISER

KEVI 2052

KEVI 4-ben, barstol

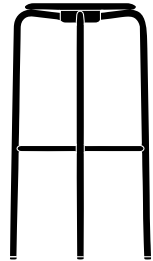

E2052

Ram

18 mm rör, polerad krom eller pulverlackerad svart.

Mått

SH 76 x D 37,5 x B 37,5 cm

Material

Sits i formpressad fanér.

Obs

Stapelbar under transport. Fotstöd monterat på plats av slutanvändaren med unbracho.

Certifikat och Testa

EN 16139

Oklädd

Fanér

Lasur

Oklädd

2 783

2 783

SENAB

Montana Furnit AB | Postboks 100 | SE-201 21 EK | exkl moms

22% RABATT SKA DRAS AV PÅ ANGIVNA PRISER

KEVI 2053

KEVI 4-ben, pall

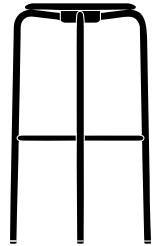

E2053

Ram

18 mm rör, polerad krom eller pulverlackerad svart.

Mått

SH 66 x D 37,5 x B 37,5 cm

Material

Sits i formpressad fanér.

OBS

Stapelbar under transport. Fotstöd monterat på plats av slutanvändaren med unbracho.

Certifikat och Testa

EN 16139

Oklädd

Fanér

Lasur

Oklädd

2 783

2 783

SENAB

Montana Furniturföretag AB Senab AB 2021-01-01 EK exkl moms

22% RABATT SKA DRAS AV PÅ ANGIVNA PRISER

KEVI Ytor - Skäl och ram



Material

Kevi finns med hårda ytor i fanér, lasur (betsad ask) och plast.

Den här sidan innehåller en lista över Kevi-modeller med hårda ytor. Nästa sida visar prisgrupper och färgexempel på tyger och läder för de stoppade varianterna.

Fanér (lakeret)

Alla



Fanér OAK 300

Återvunnen PP

2060, 2061, 2062



PP Black 05A



PP Snow 38A



PP Juniper 138A



PP Oregano 139A

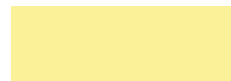

PP Camomille 159A

Lasur

Montana Colours

2051, 2052, 2053, 2060, 2061, 2062, 2063, 2067, 2068, 2070*



Lasur Black 05

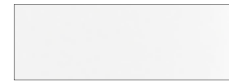

Lasur Snow 38



Lasur Oyster 156



Lasur Rhubarb 151



Lasur Hokkaido 162



Lasur Azure 154



Lasur Pine 136



Lasur Shadow 147

Ramfärg

Montana Colours

2051, 2052, 2053, 2060, 2061, 2062, 2063, 2067, 2068, 2070*



Pulverlackerad Black 05

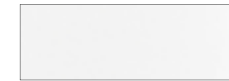

Pulverlackerad Snow 38



Pulverlackerad Oyster 156



Pulverlackerad Rhubarb 151



Pulverlackerad Hokkaido 162



Pulverlackerad Azure 154



Pulverlackerad Pine 136



Pulverlackerad Shadow 147

Ramfärg

Krom

2051, 2052, 2053, 2060, 2061, 2062, 2063, 2067, 2068



Krom Chrome 44C

SENAB

Montana Furnit... *Finns endast i Black...

22% RABATT SKA DRAS AV PÅ ANGIVNA PRISER

Skal vid klädsel

För invändig klädsel är det endast möjligt att tapetsera på svart lasur skal och faner.

Tyg

De klädda Kevi-modellerna finns med vanlig klädsel eller den exklusiva helklädseln, där både sitskanten och ryggstödet baksida är klädd i valt material. Montana Furniture erbjuder ett brett utbud av tyger från kvalitetsmedvetna leverantörer, som Kvadrat och Gabriel.

Läder

Montana Furniture erbjuder läderklädsel från kvalitetsleverantörer som Sørensens Leather, Tärnsjö och Nevotex.

Pigmenterat läder (dvs Ultra): Korrigerat läder som har fått en ytbehandling. Lädret är mycket slitstarkt och lätt att underhålla. Motstår fläckar och ger ett homogent utseende.

Anilinjäder (dvs. Elegance och Copenhagen): Tillverkad av de bästa råa hudarna. Den naturliga ytan har bevarats obehandlad för optimal komfort. Daglig användning ger lädret sin egen unika karaktär och personlighet.

För att se hela färgutbudet: besök leverantörernas egna hemsidor eller besök Montana Furnitures showroom i Köpenhamn för att se provmapparna.

Att begära andra färger än standardfärgerna på läder är möjligt vid användning av hela hudar.

Prisgrupp 1

TYG
STAMSKIN TOP
XTREME*
VALENCIA
REMIX*
SABI*
CYBER
RENEWED LOOP

Prisgrupp 2

TYG
FAME*
RE-WOOL*
RAAS*
MADS NØRGAARD

Prisgrupp 3

TYG
TONUS*
STEELCUT*
STEELCUT TRIO*
HALLINGDAL*
UMBER

Prisgrupp 4

LÄDER
ULTRA (Black: 41599, Brandy: 41574)
SIERRA (Black: 1001, Cognac: 1003, Grey: 1007, Calvados: 1070, Stone: 1611)
ORGANIC
DAKAR

Prisgrupp 5

LÄDER
COPENHAGEN (Black: 1100450, Cognac: 1100451)
SAVANNE

Prisgrupp 6

LÄDER
ELEGANCE (Black: 20198)

Obs: Prisgrupperna efter tyg, läder eller materialkvaliteter anpassas till varje produktlinje. Därför kan innehållet i dessa prisgrupper variera.

Montana Furniture AB, Hållbarhet, 2021, SEK exkl moms

SENAB

22% RABATT SKA DRAS AV PÅ ANGIVNA PRISER

*Alla texter i denna sida är tillgängliga för personer med funktionsnedsättning.

KEVI Uppradning / Exempel



KEVI 2060
med länkanordning

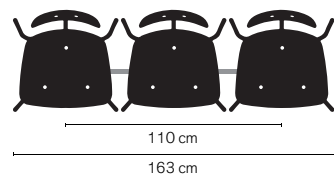
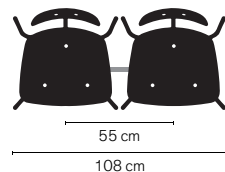

KEVI Tillbehör & delar

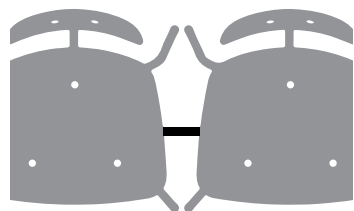

Länkanordning 201

1 st 521

KER11
Modell Kevi 2060.
Min beställning Ingen.
Material Polerad krom.

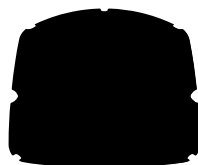

Staplingskydd 202

1 st 241

KER16
Modell Kevi 2060, 2061, 2062
Rekommenderas för alla stolar med och utan kopplingsfäste.
Min beställning Ingen.
Material Svart plast.



Trolley 2090

1 st 8 187

KE2090
Modell Kevi 2060, 2070
Mått H 109* x B 42 x D 75,5 cm.
Antal 20/16 Kevi stolar (ostoppade/klädda) eller 10 Kevi 2070
Material Pulverlackerad svart med 4 justerbara hjul.

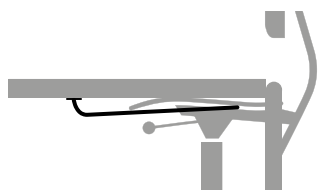

Stolsupphängning

För bordsbredd över 70 cm m. dubbelstolsupphängning

1 st 659

OPKE1
Modell Alla utom 2051, 2052, 2053.
Material Stål, polerad krom.

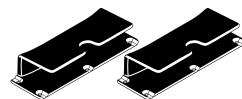

Stolsupphängning

1 set 140

OPKE
Modell Allt utom pallar och helt stoppade 2060
Material Svart plast



Glidere uden filt

KER24 4 st. 68

Modell KEVI glider utan filt, stålram

KER25 4 st. 68

Modell KEVI glider utan filt, träram



Gliders med filt

KEFILT 4 st 98

Modell KEVI glider med filt, stålram

KER13 4 st 98

Modell KEVI glider med filt, träram

SENAB

Montana Furniture AB, PÅLSTAN 10, SE-141 21, EK exkl moms

*Vagnens höjd är utan stolar. Höjd basen på stolsmodell.

22% RABATT SKA DRAS AV PÅ ANGIVNA PRISER

66



MARÉE

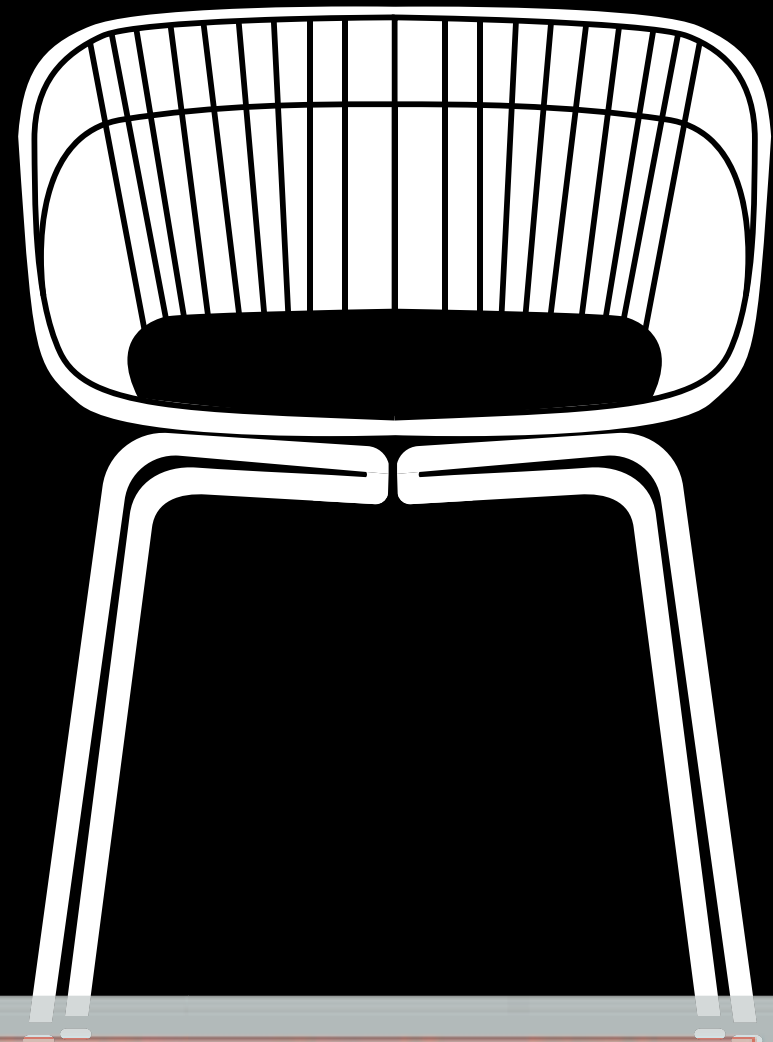

SENAB

22% RABATT SKA DRAS AV PÅ ANGIVNA PRISER

MARÉE Översikt



4-ben, stol

69



4-ben, counter

70

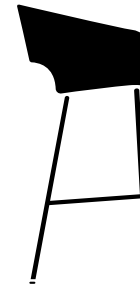

4-ben, bar

71



4-stjärnig bas

72



5-stjärnig bas med hjul

73



Ytor

75



Tillbehör & delar

77

MARÉE 401

MARÉE 4-ben, stol



MAR401

Ram

18 mm rör, polerad krom eller pulverlackerad.

Mått

H 77 × SH 46 × D 51 × B 55,5 cm

Material

Skal: 85 % återvunnen PP-plast och 15 % glasfiber

Certifikat och Testa

EU-Ecolabel (endast oklädd)
EN 16139

Oklädd

Oklädd	2 430
Utomhusversion MAROD1	2 915

Klädd innersida, sits

Prisgrupp

1 Stamskin Top, Xtreme, Valencia, Remix, Sabi, Cyber, Renewed Loop	3 827
2 Fame, Re-wool, Raas, Mads Nørgaard	3 916
3 Tonus, Steelcut, Steelcut Trio, Hallingdal, Umber	4 003
4 Ultra, Sierra, Organic, Dakar	4 350
5 Copenhagen, Savanne	4 672
6 Elegance	5 160

Klädd innersida, sits & rygg

Prisgrupp

1 Stamskin Top, Xtreme, Valencia, Remix, Sabi, Cyber, Renewed Loop	5 172
2 Fame, Re-wool, Raas, Mads Nørgaard	5 647
3 Tonus, Steelcut, Steelcut Trio, Hallingdal, Umber	6 223
4 Ultra, Sierra, Organic, Dakar	5 900
5 Copenhagen, Savanne	7 525
6 Elegance	9 962

Helklädd

Prisgrupp

1 Stamskin Top, Xtreme, Valencia, Remix, Sabi, Cyber, Renewed Loop	5 958
2 Fame, Re-wool, Raas, Mads Nørgaard	6 751
3 Tonus, Steelcut, Steelcut Trio, Hallingdal, Umber	7 549
4 Ultra, Sierra, Organic, Dakar	7 174
5 Copenhagen, Savanne	9 856
6 Elegance	13 942

Återvunnen PP
Montana Colours

SENAB

Montana Furnit AB, Hållstavägen 2, SE-211 22, Malmö, SWE

22% RABATT SKA DRAS AV PÅ ANGIVNA PRISER

MARÉE 402

MARÉE 4-ben, counter



Återvunnen PP
Montana Colours

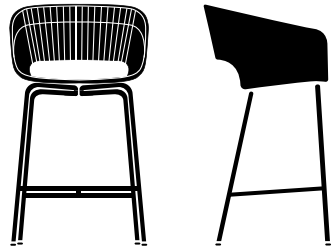

MAR402

Ram

18 mm rör, polerad krom eller pulverlackerad.

Mått

H 97 × SH 66 × D 51 × B 55,5 cm

Material

Skal: 85 % återvunnen PP-plast och
15 % glasfiber

Certifikat och Testa

EU-Ecolabel (endast oklädd)
EN 16139

Oklädd

Oklädd	3 017
--------	-------

Klädd innersida, sits

Prisgrupp

1 Stamskin Top, Xtreme, Valencia, Remix, Sabi, Cyber, Renewed Loop	4 414
2 Fame, Re-wool, Raas, Mads Nørgaard	4 503
3 Tonus, Steelcut, Steelcut Trio, Hallingdal, Umber	4 590
4 Ultra, Sierra, Organic, Dakar	4 937
5 Copenhagen, Savanne	5 259
6 Elegance	5 747

Klädd innersida, sits & rygg

Prisgrupp

1 Stamskin Top, Xtreme, Valencia, Remix, Sabi, Cyber, Renewed Loop	5 759
2 Fame, Re-wool, Raas, Mads Nørgaard	6 234
3 Tonus, Steelcut, Steelcut Trio, Hallingdal, Umber	6 810
4 Ultra, Sierra, Organic, Dakar	6 487
5 Copenhagen, Savanne	8 112
6 Elegance	10 549

Helklädd

Prisgrupp

1 Stamskin Top, Xtreme, Valencia, Remix, Sabi, Cyber, Renewed Loop	6 545
2 Fame, Re-wool, Raas, Mads Nørgaard	7 338
3 Tonus, Steelcut, Steelcut Trio, Hallingdal, Umber	8 136
4 Ultra, Sierra, Organic, Dakar	7 761
5 Copenhagen, Savanne	10 443
6 Elegance	14 529

SENAB

Montana Furnit AB, Hållstavägen 2, SE-211 22 EK exkl moms

22% RABATT SKA DRAS AV PÅ ANGIVNA PRISER

MARÉE 403

MARÉE 4-ben, bar



Återvunnen PP
Montana Colours

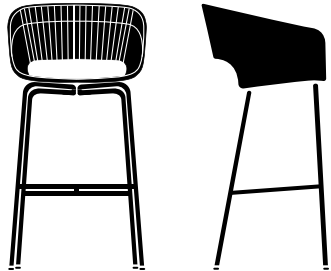

MAR403

Ram

18 mm rör, polerad krom eller pulverlackerad.

Mått

H 77 x SH 46 x D 51 x B 55,5 cm

Material

Skal: 85 % återvunnen PP-plast och
15 % glasfiber

Certifikat och Testa

EU-Ecolabel (endast oklädd)
EN 16139

Oklädd

Oklädd	3 065
--------	-------

Klädd innersida, sits

Prisgrupp

1 Stamskin Top, Xtreme, Valencia, Remix, Sabi, Cyber, Renewed Loop	4 462
2 Fame, Re-wool, Raas, Mads Nørgaard	4 549
3 Tonus, Steelcut, Steelcut Trio, Hallingdal, Umber	4 637
4 Ultra, Sierra, Organic, Dakar	4 984
5 Copenhagen, Savanne	5 307
6 Elegance	5 794

Klädd innersida, sits & rygg

Prisgrupp

1 Stamskin Top, Xtreme, Valencia, Remix, Sabi, Cyber, Renewed Loop	5 805
2 Fame, Re-wool, Raas, Mads Nørgaard	6 281
3 Tonus, Steelcut, Steelcut Trio, Hallingdal, Umber	6 856
4 Ultra, Sierra, Organic, Dakar	6 533
5 Copenhagen, Savanne	8 156
6 Elegance	10 596

Helklädd

Prisgrupp

1 Stamskin Top, Xtreme, Valencia, Remix, Sabi, Cyber, Renewed Loop	6 593
2 Fame, Re-wool, Raas, Mads Nørgaard	7 384
3 Tonus, Steelcut, Steelcut Trio, Hallingdal, Umber	8 183
4 Ultra, Sierra, Organic, Dakar	7 808
5 Copenhagen, Savanne	10 490
6 Elegance	14 575

SENAB

Montana Furnit AB, Hållstavägen 2, SE-211 22 EK exkl moms

22% RABATT SKA DRAS AV PÅ ANGIVNA PRISER

MARÉE 406

MARÉE 5-star



Återvunnen PP
Montana Colours



MAR406

Ram

Ram av återvunnen PP-plast i Svart

Mått

H 73-85 x SH 40-52 x D 48 x B 55,5 cm
x base Ø70 cm

Material

Skal: 85 % återvunnen PP-plast och
15 % glasfiber

Certifikat och Testa

EN 16139

Oklädd

Oklädd	3 642
--------	-------

Klädd innersida, sits

Prisgrupp

1 Stamskin Top, Xtreme, Valencia, Remix, Sabi, Cyber, Renewed Loop	4 865
2 Fame, Re-wool, Raas, Mads Nørgaard	4 942
3 Tonus, Steelcut, Steelcut Trio, Hallingdal, Umber	5 019
4 Ultra, Sierra, Organic, Dakar	5 321
5 Copenhagen, Savanne	5 605
6 Elegance	6 030

Klädd innersida, sits & rygg

Prisgrupp

1 Stamskin Top, Xtreme, Valencia, Remix, Sabi, Cyber, Renewed Loop	6 041
2 Fame, Re-wool, Raas, Mads Nørgaard	6 457
3 Tonus, Steelcut, Steelcut Trio, Hallingdal, Umber	6 961
4 Ultra, Sierra, Organic, Dakar	6 677
5 Copenhagen, Savanne	8 101
6 Elegance	10 232

Helklädd

Prisgrupp

1 Stamskin Top, Xtreme, Valencia, Remix, Sabi, Cyber, Renewed Loop	6 728
2 Fame, Re-wool, Raas, Mads Nørgaard	7 422
3 Tonus, Steelcut, Steelcut Trio, Hallingdal, Umber	8 121
4 Ultra, Sierra, Organic, Dakar	7 792
5 Copenhagen, Savanne	10 139
6 Elegance	13 714

SENAB

Montana Furnit AB, PO Box 200, SE-201 21 EK exkl moms

22% RABATT SKA DRAS AV PÅ ANGIVNA PRISER

MARÉE Ytor - Skal och ram

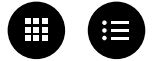

Materialer

Varje Marée-modell har många möjligheter att designa en unik stol i färger och material, som passar ett specifikt behov.

Nästa sida visar prisgrupper och färgexempel på tyger och läder för de stoppade varianterna.

Återvunnen PP

Alla



PP Oat 158P



PP Mushroom 137P

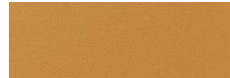

PP Amber 142P



PP Beetroot 165P



PP Flint 148P



PP Parsley 152P



PP Anthracite 04P



PP Black 05P

Pulverlackerad ram

4-bent bas



Pulverlackerad Oat 158



Pulverlackerad Mushroom 137

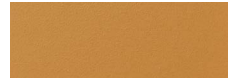

Pulverlackerad Amber 142



Pulverlackerad Beetroot 165



Pulverlackerad Flint 148



Pulverlackerad Parsley 152



Pulverlackerad Anthracite 04



Pulverlackerad Black 05

Krom ram

4-bent bas



Krom Chrome 44C

Tekstiler

Alla Marée-modeller kan konfigureras med sitsklädsel, frontklädsel eller helklädsel.. Montana Furniture erbjuder ett brett sortiment av tyger från kvalitetsmedvetna leverantörer som Kvadrat och Gabriel.

Läder

Montana Furniture tilbyder læderpolstring af højeste kvalitet bl.a. fra Sørensen Læder og Nevotex.

Pigmenteret læder (fx Ultra): Pigmenteret læder har fået en overfladebehandling. Læderet er slidstærkt og nemt at vedligeholde. Modstår pletter og giver et ensartet udtryk.

Anilin læder (fx Elegance og Copenhagen): Fremstillet af de bedste råhuder. Den naturlige overfladestruktur er bevaret, hvilket giver optimal siddekomfort. Daglig brug giver læderet sin helt egen karakter.

For at se hele udvalget: Besøg leverandø-

rernes hjemmeside eller kig forbi Montana Furnitures showroom i København og få rådgivning om farve- og materialevalg.

Ønskes der en anden farve end standard farverne på læder er dette muligt ved forespørgsel og brug af hele huder.

Prisgrupp 1

TYG
STAMSKIN TOP
XTREME*
VALENCIA
REMIX*
SABI*
CYBER
RENEWED LOOP

Prisgrupp 2

TYG
FAME*
RE-WOOL*
RAAS*
MADS NØRGAARD

Prisgrupp 3

TYG
TONUS*
STEELCUT*
STEELCUT TRIO*
HALLINGDAL*
UMBER

Prisgrupp 4

LÄDER
ULTRA (Black: 41599, Brandy: 41574)
SIERRA (Black: 1001, Cognac: 1003, Grey: 1007, Calvados: 1070, Stone: 1611)
ORGANIC
DAKAR

Prisgrupp 5

LÄDER
COPENHAGEN (Black: 1100450, Cognac: 1100451)
SAVANNE

Prisgrupp 6

LÄDER
ELEGANCE (Black: 20198)

Bemærk: Prisgrupp er opdelt med de stof-, læder- eller materialekvaliteter, der fremhæver det enkelte møbel bedst muligt. Derfor kan indholdet af disse Prisgrupp variere de forskellige produktserier imellem.

Montana Furniture AB, Hållstavägen 10, SE-201 21 EK exkl moms

SENAB

22% RABATT SKA DRAS AV PÅ ANGIVNA PRISER

*Alla priser är inklusive moms enligt EU Ecolabel-certificerat.

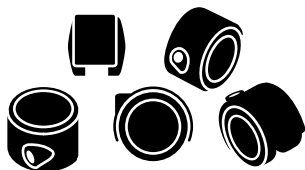

Dubbelhjul med bromsar, mjuka mönster för hårda golv

Set med 5 461

CC01

Modell Standard för A & B höjder

Materiale Svart plast



Gliders med filt

Set med 4 98

KER13

Modell 4-bent ram, trä

Antal 4 st.



PANTON ONE

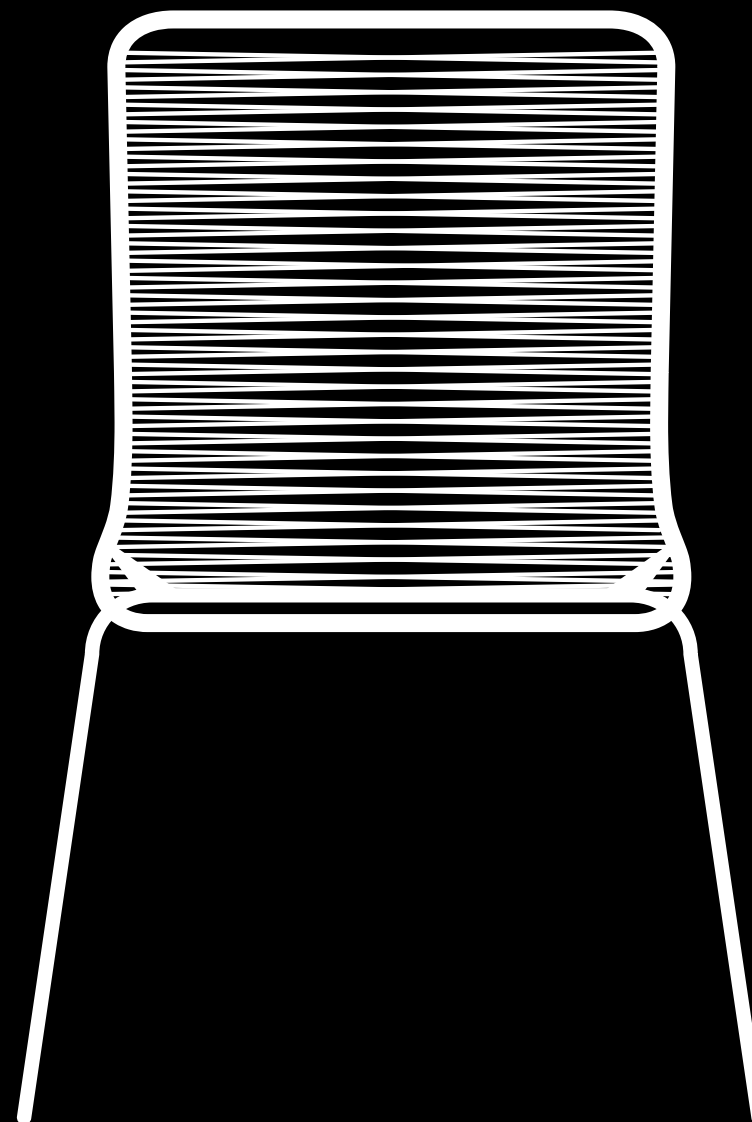

SENAB

22% RABATT SKA DRAS AV PÅ ANGIVNA PRISER

Panton One Översikt

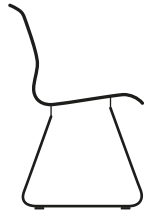

Mede

91

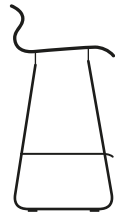

Counter

92

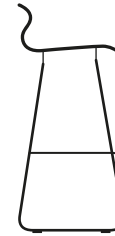

Bar

93



Lounge

94



Ytor

95



Tillbehör & delar

96

SENAB

Montana Furnitör AB, Hållfasta, Sjöhusvägen 2, SE-141 84 EK exkl moms

22% RABATT SKA DRAS AV PÅ ANGIHVNA PRISER

PANTON ONE



Panton One

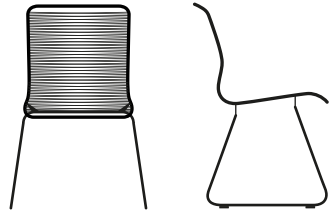

VPTI

Ram

Rostfritt stål, Ø13 mm, krom och pulverlakeret.

Strängfärger

Panton One-stolarnas sits handflätas av snören i polyuretan med en nylonkärna eller i pappersflätning.

Mått

H 87 x SH 49 x D 55 x B 54 cm

Utomhus

Med stativ i rostfritt stål och snören i polyuretan kan stolarna användas både inom- och utomhus.

Certifikat och Testa

EU-Ecolabel (endast polyuretansladd)
EN 15373

Ram	Snör	Snör, papper
Lackat	3 327	3 625
Rostfritt stål	3 974	4 271
Krom	3 715	4 012

SENAB

Montana Furnit AB, Panton One, Senab, 2024, EK exkl moms

22% RABATT SKA DRAS AV PÅ ANGIVNA PRISER

PANTON ONE



Panton One counter

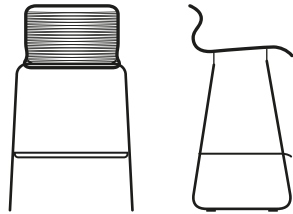

Ram

	Snör	Snör, papper
Lackat	3 921	4 195
Rostfritt stål	4 679	4 953
Krom	4 460	4 734

VPTKIT

Ram

Rostfritt stål, Ø13 mm, krom och pulverlakeret.

Strängfärger

Panton One-stolarnas sits handflätas av snören i polyuretan med en nylonkärna eller i pappersflätning.

Mått

H 83 x SH 65 x D 44 x B 50 cm

Utomhus

Med stativ i rostfritt stål och snören i polyuretan kan stolarna användas både inom- och utomhus.

Certifikat och Testa

EU-Ecolabel (endast polyuretansladd)
EN 15373

SENAB

Montana Furnit AB, Rindögata 1, 221 22 EK exkl moms

22% RABATT SKA DRAS AV PÅ ANGIVNA PRISER

PANTON ONE

Panton One, bar

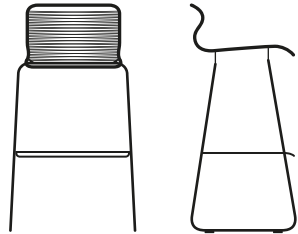

Ram	Snör	Snör, papper
Lackat	3 998	4 271
Rostfritt stål	4 771	5 047
Krom	4 551	4 827

VPTB

Ram

Rostfritt stål, Ø13 mm, krom och pulverlakeret.

Strängfärger

Panton One-stolarnas sits handflätas av snören i polyuretan med en nylonkärna eller i pappersfätning.

Mått

H 94 x SH 76 x D 44 x B 51 cm

Utomhus

Med stativ i rostfritt stål och snören i polyuretan kan stolarna användas både inom- och utomhus.

Certifikat och Testa

EU-Ecolabel (endast polyuretansladd)
EN 15373

SENAB

Montana Furnit AB, Panton One, Senab, 2024, EK exkl moms

22% RABATT SKA DRAS AV PÅ ANGIVNA PRISER

PANTON ONE VPTL



Panton One, lounge

Snör

Ram

Lackat

5 077

Rostfritt stål

5 519

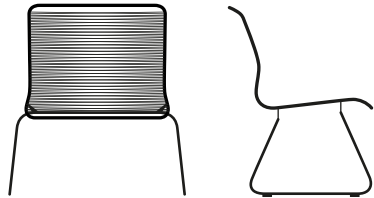

VPTL

Ram

Rostfritt stål, Ø14 mm och pulverlakeret.

Strängfärger

Panton One-stolarnas sits handflätas av snören i polyuretan med en nylonkärna.

Mått

H 78 x SH 40 x D 59 x B 76 cm

Utomhus

Med stativ i rostfritt stål och snören i polyuretan kan stolarna användas både inom- och utomhus.

Certifikat och Testa

EU-Ecolabel (endast polyuretansladd)
EN 15373

SENAB

Montana Furnit AB, Panton One, Senab, 2024, EK exkl moms

22% RABATT SKA DRAS AV PÅ ANGIVNA PRISER

PANTON ONE Ytor



Material

Panton One-stolarnas sits handflätas av snören i polyuretan med en nylonkärna och det finns 8 olika färger att välja mellan eller i pappersflätning i 2 färger.

Ytstrukturen på snörena kan variera. Snörena i polyuretan är UV-skyddade, dock med förbehåll för att missfärgning kan uppstå efter en längre tids påverkan av direkt solljus.

Med stativ i rostfritt stål och snörena i polyuretan kan stolarna användas både inom- och utomhus. Lackerat stativ, kromstativ och pappersflätning passar inte att använda utomhus.

Stolarna har glidskor i plast och möbeltassar medföljer.

Rostfritt stål ram



Stål 99 Stainless Steel

Pulverlackerad ram



Pulverlackerad 15 Beige



Pulverlackerad 08 Silk Grey



Pulverlackerad 07 Black Red



Pulverlackerad 05 Black

Krom ram

VPTI, VPTB, VPTKIT



Krom 43 Chrome

Strängfärger polyurethan

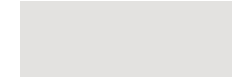

Polyurethan 603 Duke



Polyurethan 604 Holmes



Polyurethan 605 Clark



Polyurethan 606 Vincent



Polyurethan 607 Carmen



Polyurethan 608 Marylinn



Polyurethan 609 Marcel



Polyurethan 610 Scarlett

Snörfärg

Pappersflätning

VPTI, VPTB, VPTKIT



Papper 601 Paper Nature

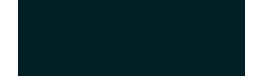

Papper 602 Paper Black

PANTON ONE® Tillbehör & delar



Möbeltassar VPSHOE

Plastskor inkl. filt för limning

Lösa 4 st 114

VPSHOE

Material Plast + filt



Självhäftande filtkuddar VPFILT

Filtskor används till trägolv och andra släta golvytor.

4 st 73

VPFILT

Material Filt

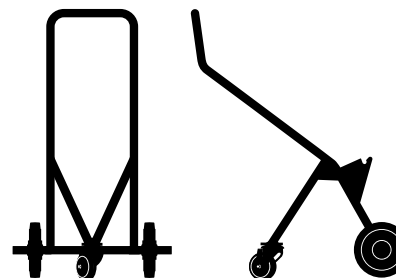

Trolley VPVOGN

1 st 5 914

VPVOGN

Mått H 97,5 x B 57 x D 78,5 cm

Antal 10 Panton One stola.

Material Lackat stål

SENAB

Montana Furnit AB, Pantonegatan 1, SE-221 22 EK exkl moms

22% RABATT SKA DRAS AV PÅ ANGIVNA PRISER

PANTONOVA

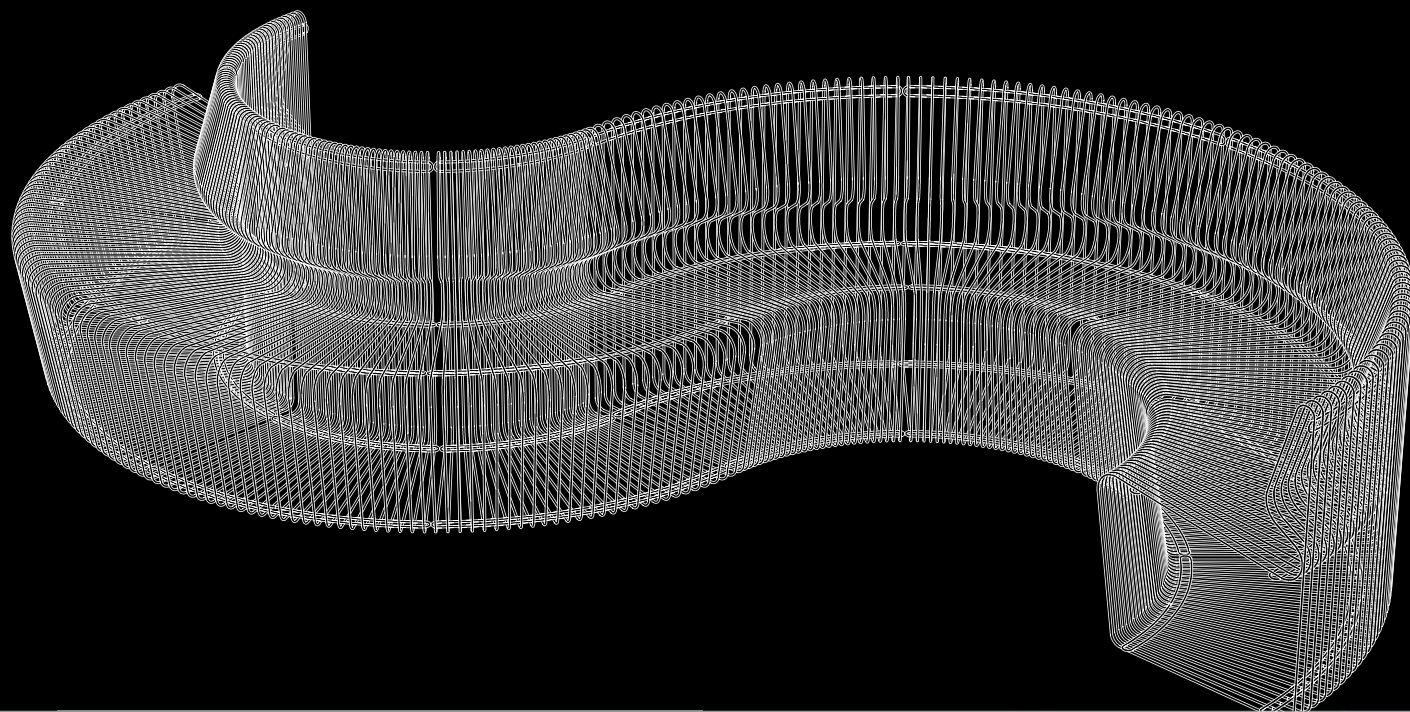

SENAB

22% RABATT SKA DRAS AV PÅ ANGIVNA PRISER

PANTONOVA Översikt

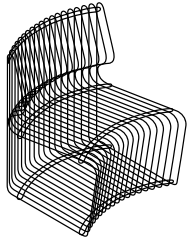

Linear 105RS

99

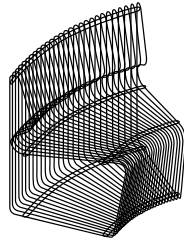

Concave 106RS

100

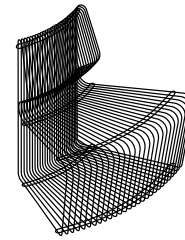

Convex 107RS

101



Ytor

102

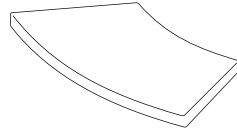

Tillbehör & delar

103

SENAB

Montana Furnit AB | Högsta vägen 21 | SEK exkl moms

22% RABATT SKA DRAS AV PÅ ANGIVNA PRISER

PANTONOVA Linear

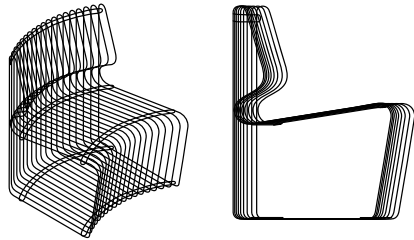

105RS

Stativ

Pantonova är gjord i 5 mm tråd och finns i krom, pulverlackerad eller rostfritt stål för utomhusbruk. Stolen finns i tre varianter: en rak, en konkav och en konvex som kan sammanfogas till olika formationer med hjälp av monteringsbeslag och monteringsclips. Stolarna är monterade med plastfötter.

Mått

H 73 x SH 40 x D 62 x B 55 cm

Dynor

Dynor kan köpas till.

Certifikat och Testa

EU Ecolabel

EN 1022

EN 16139

Material

Lak	10 614
Krom	14 596
Utomhus	11 943

Linear dynor
Panseatlin

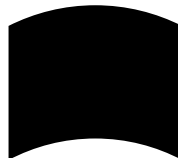

PANTONOVA Concave

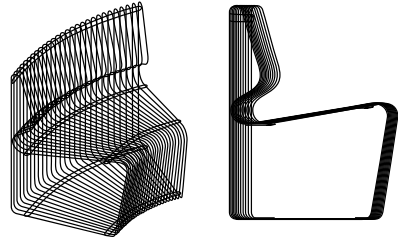

106RS

Stativ

Pantonova är gjord i 5 mm tråd och finns i krom, pulverlackerad eller rostfritt stål för utomhusbruk. Stolen finns i tre varianter: en rak, en konkav och en konvex som kan sammanfogas till olika formationer med hjälp av monteringsbeslag och monteringsclips. Stolarna är monterade med plastfötter.

Mått

H 73 x SH 40 x D 58 x B 79 cm

Dynor

Dynor kan köpas till.

Certifikat och Testa

EU Ecolabel

EN 1022

EN 16139

Material

Lak	10 614
Krom	14 596
Utomhus	11 943

Concave dynor
Panseatcav



PANTONOVA



PANTONOVA Convex

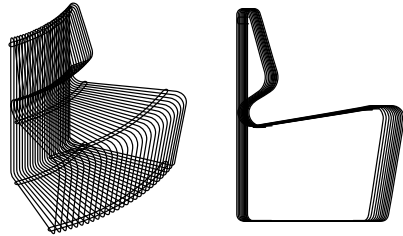

Material

Lak	10 614
Krom	14 596
Utomhus	11 943

107RS

Stativ

Pantonova är gjord i 5 mm tråd och finns i krom, pulverlackerad eller rostfritt stål för utomhusbruk. Stolen finns i tre varianter: en rak, en konkav och en konvex som kan sammanfogas till olika formationer med hjälp av monteringsbeslag och monteringsclips. Stolarna är monterade med plastfötter.

Mått

H 73 x SH 40 x D 58 x B 77 cm

Dynor

Dynor kan köpas till.

Certifikat och Testa

EU Ecolabel

EN 1022

EN 16139

Convex dynor
Panseatvex

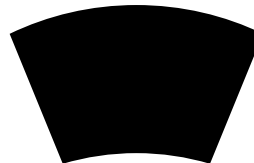

SENAB

Montana Furnit AB, P.O. Box 100, SE-971 21 EK, exkl moms

22% RABATT SKA DRAS AV PÅ ANGIVNA PRISER

PANTONOVA Ytor



Material

Stativ

Pantonova är gjord i 5 mm tråd och finns i krom, pulverlackerad Black Red eller rostfritt stål för utomhusbruk. Stolen finns i tre varianter: en rak, en konkav och en konvex som kan sammanfogas till olika formationer med hjälp av monteringsbeslag och monteringsclips. Stolarna är monterade med plastfötter.

Dynor

Dynor kan köpas till i tygerna Harald och Hallingdal 65 från Kvadrat och Ultra läder från Sørensens Leather. Dynorna är 3,5 cm tjocka och finns i 8 utvalda färger.

Stativ



Krom 43 Chrome



Stål 99 Stainless Steel



Pulverlackerad 07 Black Red

Dynor

Tyg



823 Velvet Sky,
Harald



343 Velvet Camel,
Harald



382 Velvet Aubergine,
Harald

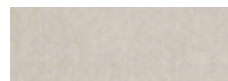

103 Woven Shell,
Hallingdal 65



227 Woven Sand,
Hallingdal 65



190 Woven Black,
Hallingdal 65

Dynor

Läder



41574 Leather Cognac,
Ultra, Sørensens



41599 Leather Black,
Ultra, Sørensens

SENAB

Montana Furniture AB, P.O. Box 100, SE-121 21 ÅKER, exkl. moms

22% RABATT SKA DRAS AV PÅ ANGIVNA PRISER

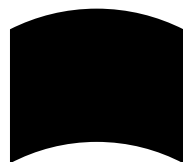

Linear dynor

PANSEATLIN

Materiale

Harald	2 667
Hallingdal 65	2 794
Läder	3 301



Concave dynor

PANSEATCAV

Material

Harald	2 667
Hallingdal 65	2 794
Läder	3 301

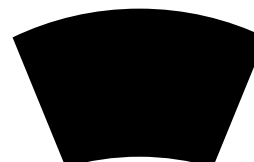

Convex dynor

PANSEATVEX

Material

Harald	2 667
Hallingdal 65	2 794
Läder	3 301



Verktyg

1 st	134
------	-----

PATOOL

Materiale Metal



Monteringsbeslag

1 st	498
------	-----

PANBRA

Materiale Metal



MOSER Table



SENAB

22% RABATT SKA DRAS AV PÅ ANGIVNA PRISER

MOSER Table Översikt

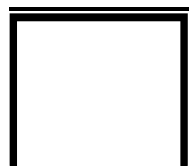

Moser hopfällbara, raka ben 122

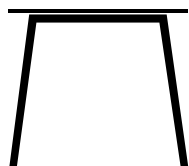

Moser hopfällbara, sneda ben 124



Moser Meeting 126

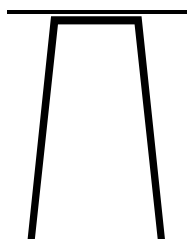

Moser Counter, sneda ben 128

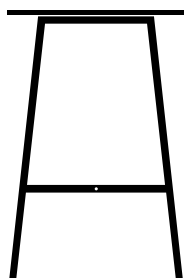

Moser Bar, sneda ben 130

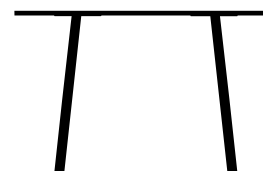

Moser Round, sneda ben 132



Ytor 134

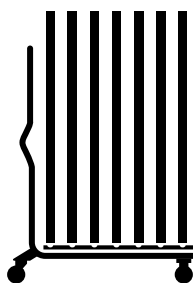

Tillbehör & delar 135

MOSER Table Fällbord



MOSER, Fällbord, sneda ben

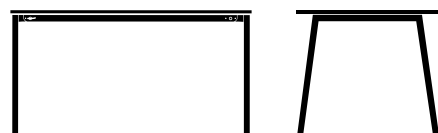

Ram

Pulverlackerat stål Rektangulär stålprofil 3 x 4 cm med avrundning på sidan av profilen som har samma radie som bordsski-vans hörn.

Konfiguration

Fällbord i 7 storlekar, med snedställda ben och fötter i form höjjusterande fötter och hjul för enklare hantering vid uppställning och fällning. Det fyrkantiga bordet 80 x 80 cm är stationärt och levereras med höjjusterande fötter och gliders.

Bordsskiva i 16 mm spånskiva med laminat, linoleum och nanolaminat med ABS-kanter.

Certifikat och Testa

EN 15372

	Mått (cm)	Konfiguration	Laminat	Linoleum	Nanolaminat
60 cm					
MOI120S	B 60 x L 120 x H 74	Välj med eller utan förskjuten skena för stolupphängning	7 883	9 308	9 912
MOI140S	B 60 x L 140 x H 74	Välj med eller utan förskjuten skena för stolupphängning	8 405	9 948	10 595
70 cm					
MOH140S	B 70 x L 140 x H 74		8 107	9 617	10 243
80 cm					
MOG080S	B 80 x L 80 x H 74		7 266	8 591	9 150
MOG120S	B 80 x L 120 x H 74		7 746	9 167	9 762
MOG140S	B 80 x L 140 x H 74		8 268	9 807	10 445
MOG160S	B 80 x L 160 x H 74		8 861	10 534	11 220
MOG180S	B 80 x L 180 x H 74	Välj som hopfällbar eller fast	9 380	11 169	11 895

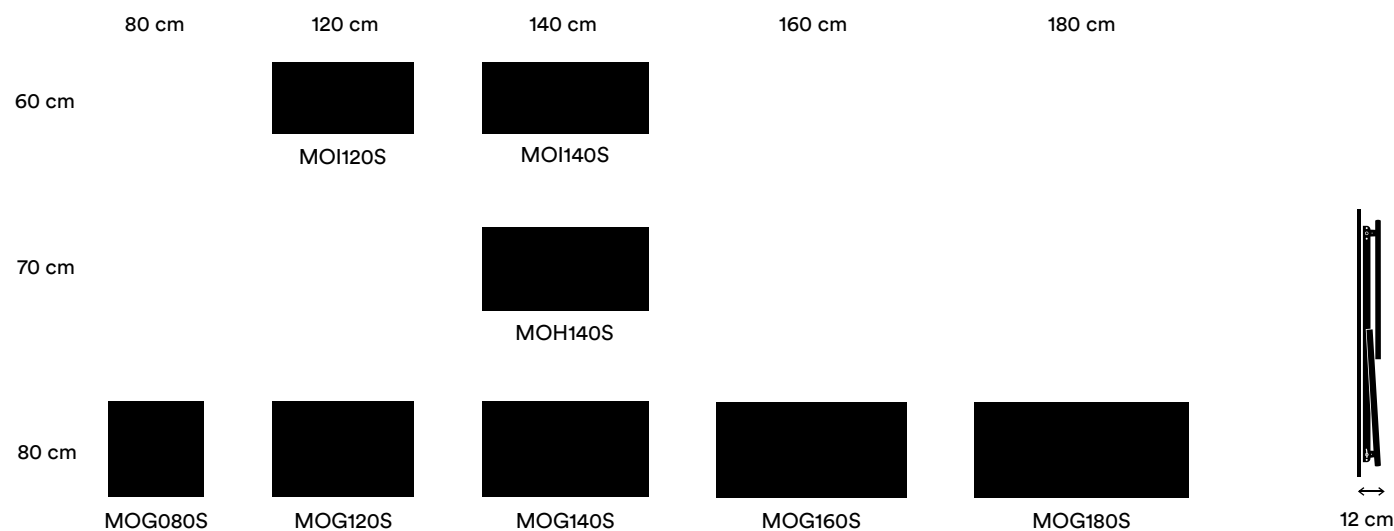

SENAB

Montana Furnit AB, Fällbord, EN 15372, 2021, SEK exkl moms

22% RABATT SKA DRAS AV PÅ ANGIHVNA PRISER

MOSER Table Foldable in special dimensions



MOSER, Fällbord, sneda ben

	Mått (cm)	Laminat	Linoleum	Nanolaminat
MOFPRS	B 60-80 x L 80-119 x H 74	8 214	9 708	10 339
MOFPRS	B 60-80 x L 120-139 x H 74	7 399	10 358	11 031
MOFPRS	B 60-80 x L 140-159 x H 74	9 339	11 074	11 795
MOFPRS	B 60-80 x L 160-179 x H 74	9 997	11 880	12 652



Ram

Pulverlackerat stål Rektangulär stålprofil
3 x 4 cm med avrundning på sidan av profilen
som har samma radie som bordsskivans hörn.

Konfiguration

Fällbord med snedställda ben och fötter i
form höjjusterande fötter och hjul för enklare
hantering vid uppställning och fällning.

Bordsskiva i 16 mm spånskiva med laminat,
linoleum och nanolaminat med ABS-kanter.

Certifikat och Testa

EN 15372



SENAB

Montana Furnit AB | Fällbord | EN 15372 | EK exkl moms

22% RABATT SKA DRAS AV PÅ ANGIVNA PRISER

125

MOSER Table Meeting



MOSER, Meeting, raka och sneda ben



Ram

Pulverlackerat stål Rektangulär stålprofil
3 x 4 cm med avrundning på sidan av profilen
som har samma radie som bordsskivans hörn.

Konfiguration

Stationärt mötesbord med raka eller sneda
ben, med höjjusterande fötter och gliders.

Bordet 100 x 240 cm finns med överhäng
(30 cm).

Bordsskiva i 16 mm spånskiva med laminat,
linoleum och nanolaminat med ABS-kanter.

Certifikat och Testa

EN 15372

	Mått (cm)	Konfiguration	Laminat	Linoleum	Nanolaminat
Raka ben					
80 cm					
MOG180L	B 80 x L 180 x H 74	Välj som hopfällbar eller fast	9 465	11 267	12 000
100 cm					
MOE180L	B 100 x L 180 x H 74	Endast tillgänglig som fastmonterad	9 859	11 755	12 519
MOE240L	B 100 x L 240 x H 74	Endast tillgänglig som fastmonterad. Överhäng 30 cm.	11 184	14 355	15 289
Sneda ben					
80 cm					
MOG180S	B 80 x L 180 x H 74	Välj som hopfällbar eller fast	9 380	11 169	11 895
100 cm					
MOE180S	B 100 x L 180 x H 74	Endast tillgänglig som fastmonterad	9 773	11 658	12 415
MOE240S	B 100 x L 240 x H 74	Endast tillgänglig som fastmonterad. Överhäng 30 cm.	11 099	14 257	15 184

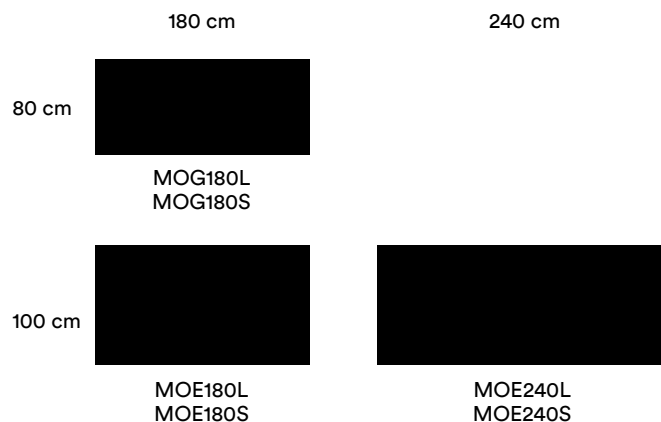

SENAB

Montana Furniture AB, Hållbara möbler för alla. 2024. SEK exkl moms

22% RABATT SKA DRAS AV PÅ ANGIHVNA PRISER

MOSER Table Meeting in special dimensions



MOSER, Meeting, raka och sneda ben

	Mått (cm)	Laminat	Linoleum	Nanolaminat
Raka ben				
MOMPRL	B 80-100 x L 180-240 x H 74	12 503	16 050	17 093
Sneda ben				
MOMPRS	B 80-100 x L 180-240 x H 74	12 503	16 050	17 093

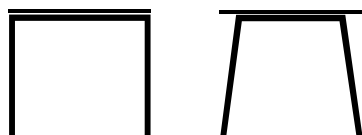

Ram

Pulverlackerat stål Rektangulär stålprofil
3 x 4 cm med avrundning på sidan av profilen
som har samma radie som bordsskivans hörn.

Konfiguration

Stationärt mötesbord med raka eller sneda
ben, med höjjusterande fötter och gliders.
Bordsskiva i 16 mm spånskiva med laminat,
linoleum och nanolaminat med ABS-kanter.

Certifikat och Testa

EN 15372

SENAB

Montana Furnit AB | P.O. Box 100 | SE-221 00 | Malmö | SWEK exkl moms

22% RABATT SKA DRAS AV PÅ ANGIVNA PRISER

127

MOSER Table Counter



MOSER, Counter, snedställda ben
(ej tillgänglig med fällfunktion)

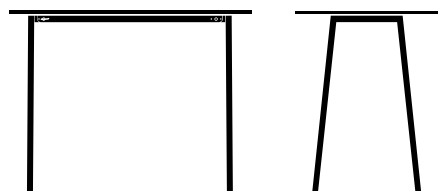

Ram

Pulverlackerat stål Rektangulär stålprofil
3 x 4 cm med avrundning på sidan av profilen
som har samma radie som bordsskivans hörn.

Konfiguration

Stationärt 4-bent bord med sneda ben och 10
cm överhäng på bordsskivan i båda ändar. Bor-
det är 90 cm högt och levereras med höjds-
terande fötter och gliders.

Bordsskiva i 16 mm spånskiva med laminat,
linoleum och nanolaminat med ABS-kanter.

Certifikat och Testa

EN 15372

	Mått (cm)	Laminat	Linoleum	Nanolaminat
70 cm				
MOH140C	B 70 x L 140 x H 90	9 237	10 909	11 618
80 cm				
MOG140C	B 80 x L 140 x H 90	9 361	11 055	11 774
MOG160C	B 80 x L 160 x H 90	9 935	11 761	12 525
MOG180C	B 80 x L 180 x H 90	10 429	12 369	13 173

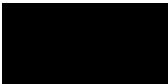
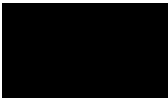
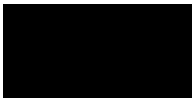
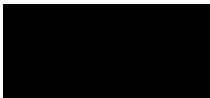
	140 cm	160 cm	180 cm
70 cm	 MOH140C		
80 cm	 MOG140C	 MOG160C	 MOG180C

MOSER Table Bar



MOSER, Bar, sneda ben och fotbräda
(finns ej med fällfunktion)

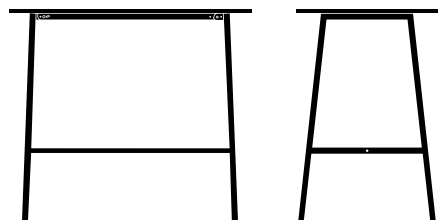

Ram

Pulverlackerat stål Rektangulär stålprofil
3 x 4 cm med avrundning på sidan av profilen
som har samma radie som bordsskivans hörn.

Konfiguration

Stationärt 4-bent bord med sneda ben,
förstärkta ändkanter, tvärgående fotbräda
och 10 cm överhäng på bordsskivan i båda
ändkanter. Bordet är 105 cm högt och levereras
med höjdjusterande fötter och gliders.
Bordsskiva i 16 mm spånskiva med laminat,
linoleum och nanolaminat med ABS-kanter.

Certifikat och Testa

EN 15372

	Mått (cm)	Laminat	Linoleum	Nanolaminat
70 cm				
MOH140B	B 70 x L 140 x H 105	9 237	11 498	11 618
80 cm				
MOG140B	B 80 x L 140 x H 105	9 361	11 055	11 774
MOG160B	B 80 x L 160 x H 105	9 935	11 761	12 525
MOG180B	B 80 x L 180 x H 105	10 429	12 369	13 173

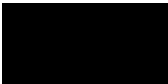
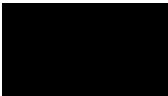
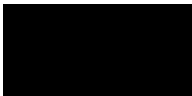
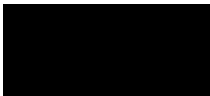
	140 cm	160 cm	180 cm
70 cm	 MOH140B		
80 cm	 MOG140B	 MOG160B	 MOG180B

SENAB

Montana Furnit AB, Hållfasthetsklass 2, EN 15372, CEK exkl moms

22% RABATT SKA DRAS AV PÅ ANGIHVNA PRISER

MOSER Table Bar in special dimensions



MOSER, Bar, sneda ben och fotbräda
(finns ej med fällfunktion)

	Mått (cm)	Laminat	Linoleum	Nanolaminat
MOBPR	B 70-80 x L 140-159 x H 105	10 465	12 359	13 163
MOBPR	B 70-80 x L 160-179 x H 105	11 107	13 149	14 004

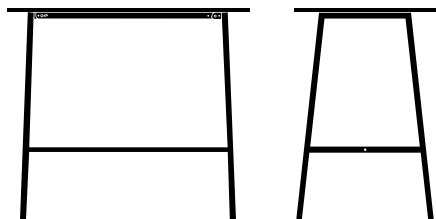

Ram

Pulverlackerat stål Rektangulär stålprofil
3 x 4 cm med avrundning på sidan av profilen
som har samma radie som bordsskivans hörn.

Konfiguration

Stationärt 4-bent bord med sneda ben, förstärkta ändkanter, tvärgående fotbräda och 10 cm överhäng på bordsskivan i båda ändkanter. Bordet är 105 cm högt och levereras med höjdjusterande fötter och gliders. Bordsskiva i 16 mm spånskiva med laminat, linoleum och nanolaminat med ABS-kanter.

Certifikat och Testa

EN 15372

SENAB

Montana Furniturfabrik AB, Senab, Senab 2021, SEK exkl moms

22% RABATT SKA DRAS AV PÅ ANGIVNA PRISER

MOSER Table Round



MOSER Round, sneda ben

	Mått (cm)	Laminat	Linoleum	Nanolaminat
MO120C	Ø120 x H 74	8 088	9 780	10 416
MO090C	Ø90 x H 74	7 047	8 499	9 051

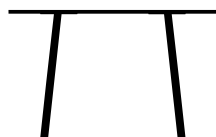

Ram

Pulverlackerat stål Rektangulär stålprofil
3 x 4 cm med avrundning på ena sidan av
profilen

Konfiguration

Runt 4-bent bord med sneda ben och fötter i
form av höjjusterande fötter och reglar.
Bordsskiva i 16 mm spånskiva med laminat,
linoleum och nanolaminat med ABS-kanter.

Certifikat och Testa

EN 15372

Ø120 cm
bord

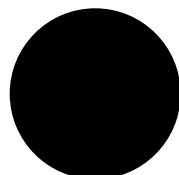

Ø90 cm
bord



SENAB

Montana Furnit AB, Hållfasthetsklass 2, EN 13251-2, EN 13251-1 EK exkl moms

22% RABATT SKA DRAS AV PÅ ANGIVNA PRISER

132

MOSER Table Round in special dimensions



MOSER Round, sneda ben

	Mått (cm)	Laminat	Linoleum	Nanolaminat
MORPR	Ø80-90 x H 74	7 893	9 518	10 137
MORPR	Ø91-120 x H 74	9 058	10 954	11 666

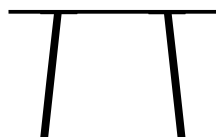

Ram

Pulverlackerat stål Rektangulär stålprofil
3 x 4 cm med avrundning på ena sidan av
profilen

Konfiguration

Runt 4-bent bord med sneda ben och fötter i
form av höjjusterande fötter och reglar.
Bordsskiva i 16 mm spånskiva med laminat,
linoleum och nanolaminat med ABS-kanter.

Certifikat och Testa

EN 15372

SENAB

Montana Furnit AB, Box 100, SE-121 21, Åkersberg, SWE

22% RABATT SKA DRAS AV PÅ ANGIVNA PRISER

Moser Table Overflader



Ytor

Moser är en mångsidig bordsserie i många storlekar, som finns i både runda och rektangulära i flera höjder, färger och material. Moser-bordet finns med raka och sneda ben, och som bord med hopfällbar funktion, vilket gör bordet till den perfekta matsals-, konferens- eller mötesbordet.

Underreden och bordsskivor

Moser-bordet finns i rektangulärt format i 10 storlekar och rund bordsskiva i två storlekar. Det finns även både fasta och fällbara versioner av borden. Som standard är underredet pulverlackerat i färgerna Snow, Black, Pine, Rosehip, Shadow, Beige och Black Red. Bordsskivan finns i laminat, linoleum och nanolaminat. Alla bord skickas som knock down.

Laminat



Laminat 38L Snow



Laminat 09L Nordic



Laminat 02L Fjord



Laminat 04L Anthracite



Laminat 110L Blue Pastel



Laminat 157L Cumin



Laminat 136L Pine



Laminat 147L Shadow



Laminat 38S Snow Silk

Linoleum



Linoleum
Mushroom / Forbo 4176



Linoleum
Ash / Forbo 4132



Linoleum
Charcoal / Forbo 4166



Linoleum
Nero / Forbo 4023



Linoleum
Mauve / Forbo 4172



Linoleum
Burgundy / Forbo 4154



Linoleum
Salsa / Forbo 4161



Linoleum
Smokey Blue / Forbo 4179



Linoleum
Pistachio / Forbo 4183

Nanolaminat



Nanolaminat
0718N Clay



Nanolaminat
0720N Black



Nanolaminat
0754N Blue Fes

Pulverlackerad ram



Pulverlackerad 38 Snow



Pulverlackerad 05 Black

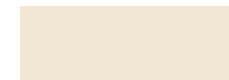

Pulverlackerad 15 Beige



Pulverlackerad 07 Black Red



Pulverlackerad 147 Shadow



Pulverlackerad 136 Pine



Pulverlackerad 145 Rosehip

SENAB

Montana Furniturförpackning AB, Senab 2024, SEK exkl moms

22% RABATT SKA DRAS AV PÅ ANGIVNA PRISER

MOSER Table Tillbehör & delar

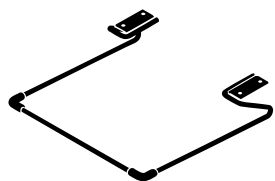

Enkelt upphängningsbeslag

1 st 434

CH185

Modell Ø90 + Ø120

Material Stål

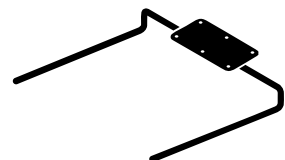

Enkelt upphängningsbeslag

1 st 557

OPCHS

Modell Fällbord

Material Stål

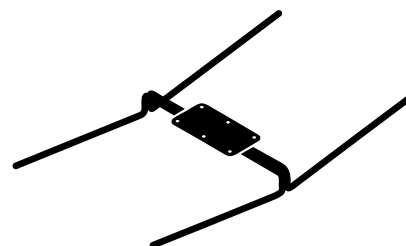

Dubbelt upphängningsbeslag

1 st 840

OPCHD

Modell Fällbord

Material Stål

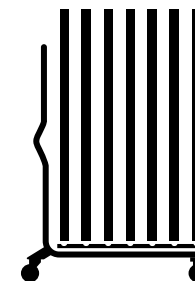

12 cm

Trolley

1 st 11 673

MOTROL

Modell Alla fällbara bord

Mått H 173 x D 136 x B 52 cm

Antal 7 bord

Material Med 2 fasta och 2 rörliga hjul

Samlet højde på stabelvogn inkl. hopfällbara bord:

120/140 cm = H 173 cm

160 cm = H 185 cm

180 cm = H 205 cm

Total bredd beror på bordets bredd.

Vikhöjd på bordet är 12 cm.

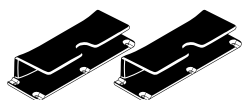

Upphängningsbeslag Kevi

1 set 134

OPKE

Modell Runda bord, fällbord

Material Svart plast



Kopplingskonsol

1 set 494

MOCONCT1

Modell Fällbord

Material Stål



Mini powerdot

1 st 375

POWDMI

Modell Alla

Mått Ø5,7 cm

Material Svart plast

Powerdot kan väljas i mitten,

hög eller vänster sida

JW Table

SENAB

22% RABATT SKA DRAS AV PÅ ANGIVNA PRISER

JW Table

Design: Jakob Wagner

JW Table finns i 8 standardstorlekar, både rund och rektangulär, och bordet är perfekt till matrum i privatbostäder samt i professionella möteslokaler eller konferensrum. Tilläggsdiskor kan köpas till till vissa storlekar av bordet.



SENAB

22% RABATT SKA DRAS AV PÅ ANGIVNA PRISER

JW Table

JW Table



JW Table

JW bordet är designat av Jacob Wagner och finns med rektangulär eller rund bordsskiva i 8 storlekar.

Underredet är som standard pulverlackerat 38 Snow, 05 Black, 07 Black Red, 15 Beige, 147 Shadow, 145 Rosehip, 136 Pine eller i polerad aluminium mot extra kostnad. Underredet har ben och sarg i aluminium med fotstycken i plast.

Bordsskivan finns i laminat, Nano laminat, linoleum, faner och massivt trä. Laminat, linoleum och faner levereras med en ca 2 cm tjock skiva och träskivorna i massivt trä är 3 cm tjocka. Höjden på borden i laminat, linoleum och faner är 73 cm. Bordet med massiv träskiva är 74 cm högt. Bordet tål en belastning på max. 80 kg jämnt fördelad på skivan.

Tilläggs-skivor kan inte eftermonteras.

JW3212 bordet i White laminat och Black linoleum kommer som en enkel bordsskiva, andra laminat och linoleum i denna storlek kommer som en tvådelad bordsskiva, se nedan.

Bordsskivor

Laminat: 400S JW White Silk, 09L Nordic, 02L Fjord, 04L Anthracite, 110L Blue Pastel, 157L Cumin.

Linoleum: Mushroom / Forbo 4176, Ash / Forbo 4132, Charcoal / Forbo 4166, Nero / Forbo 4023, Mauve / Forbo 4172,

Burgundy / Forbo 4154, Salsa / Forbo 4161, Smokey Blue / Forbo 4179, Pistachio / Forbo 4183.

Nano Laminat: 0720N Black Nano, 0718N Clay Nano, 0754N Blue Fes Nano.

Fanér: 131F White Oak, 133F Black Oak, 62F Nature Oak.

Massivt trä: 300W Solid Oak, 200W Solid Douglas White.

Bordsskivor och storlekar

JW3212: 320 x 120 cm, 1 platta endast tillgänglig i 400S JW White Silk och 4023 Nero/Black linoleum samt solid

JW3212: 320 x 120 cm, 2 plattor finns i alla faner-, laminat- och linoleumfärger utom 400S JW White Silk och 4023 Nero/Black linoleum

JW2412: 240 x 120 cm, 1 platta finns i alla laminat, linoleumfärger, faner och massiv.

JW2410: 240 x 100 cm, 1 platta finns i alla laminat, linoleumfärger, faner och massiv. Finns med tilläggs-skivor.

JW2010: 200 x 100 cm, 1 platta finns i alla laminat, linoleumfärger, faner och massiv. Finns med tilläggs-skivor.

JW180: Ø180 cm, 1 platta endast tillgänglig i 400S JW White Silk och alla linoleumfärger

JW160: Ø160 cm, 1 platta endast tillgänglig i 400S JW White Silk och alla linoleumfärger

JW140: Ø140 cm, 1 platta endast tillgänglig i 400S JW White Silk och alla linoleumfärger, faner och solid.

JW120: Ø120 cm, 1 platta finns i alla laminat, linoleumfärger, faner och massiv.

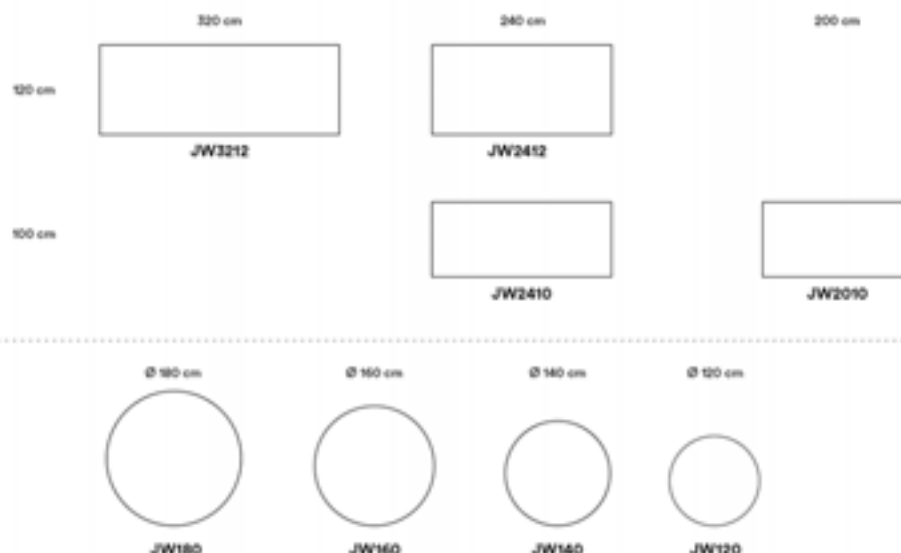

SENAB

22% RABATT SKA DRAS AV PÅ ANGIVNA PRISER

JW Table

JW Table







JW Table

Model	Höjd	Laminat	Linoleum	Faner	Ek	Douglas	Nano laminat	Model	Höjd	Laminat	Linoleum	Faner	Ek	Douglas	Nano laminat
JW Table, rektangulära JW3212: 320 x 120 cm. JW2412: 240 x 120 cm. JW2410: 240 x 100 cm. Finns med tilläggsskivor. JW2010: 200 x 100 cm. Finns med tilläggsskivor. Det är naturliga kvistar i Douglas-skivan, som ger den karaktär och liv. Bord med bordsskiva i laminat, linoleum och faner har en höjd på 73 cm. Bord med bordsskiva i massivt trä har en höjd på 74 cm. Det kan med tiden bildas torrspäckor i massiva träskivor när träet torkar.															
3200	73/74	36.155	48.429	32.840	94.040	103.161	51.577	2400	73/74	17.249	23.552	23.219	64.849	77.455	25.082
1200								1200							
JW3212								JW2412							
2400	73/74	17.249	22.392	22.392	57.221	64.020	23.847	2000	73/74	16.420	20.567	20.567	50.419	56.557	21.903
1000								1000							
JW2410								JW2010							
JW Table, runda JW180: Ø180 cm. JW160: Ø160 cm. JW140: Ø140 cm. JW120: Ø120 cm. Det är naturliga kvistar i Douglas-skivan, som ger den karaktär och liv. Bord med bordsskiva i laminat, linoleum och faner har en höjd på 73 cm. Bord med bordsskiva i massivt trä har en höjd på 74 cm. Det kan med tiden bildas torrspäckor i massiva träskivor när träet torkar.															
1800	73/74	28.362	37.485					1600	73/74	26.204	34.497				
JW180								JW160							
1400	73/74	22.721	31.181	28.858	47.767	65.846	33.208	1200	73/74	15.755	24.048	21.894	42.957	58.050	25.611
JW140								JW120							
JW Table i specialmått JW Table finns i specialmått i intervallerna: Längd 100–320 cm Bredd 100–120 cm Eller med rund bordsskiva i intervallet Ø120 - Ø180 cm. Räkna med extra leveranstid för bord med specialmått. Be om pris och leveranstid hos Montana. Bord i specialhöjd erbjuds inte. Priset är närmaste större storlek + 20%															
	73/74														
JWSPEC															
JW Polerad bordsram Tillägg för polerad ram.															
		4.148													
JW Polished frame															



JW Table

JW Table

JW Komponenter

Model	▣		Model	▣	
JW komponenter 111090: L: 315 x B125 mm, integrerad uttagsbrunn med en klaff, finns i laminat och linoleum (levereras med samma yta som bordsskivan). Finns inte i faner och massivt trä. 111093: L: 325 x 130, H: 10 mm, uttagsbrunn i massiv anodiserad aluminium eller svart anodiserad aluminium med tagel – dubbel. HL11104: Uttagspanel med 4 st. Schuko eluttag för montering i uttagsbrunn. HL11106: Beslag för uttagspanel, för montering i uttagsbrunnen. Kan monteras i Hilow Conference och Multi Table. Och även Djob Table och JW Table vid användning av land (111094). 111094: H: 115 x B: 350 mm, land till uttagsbrunn. Ska väljas till för uttagsbrunnar i JW Table. Finns i aluminium och pulverlackerat i Snow och Black. 111070: Quickbox med 3 power och 2 usb i svart- eller vitlackerat stål. L: 28,9 cm x B: 11,2 cm x H: 9,1 cm.					
		2.309		Alu	3.195
111090			111093	Black	3.727
		3.012			380
HL11104			HL11106		
		682			2.486
111094			111070		

JW tilläggs-skivor

Model		Laminat	Linoleum	Faner	Ek	Douglas	Nano laminat	Model		Laminat	Linoleum	Faner	Ek	Douglas	Nano laminat
JW tilläggs-skivor JW1005U: tilläggs-skivor till JW2410 och JW2010. Set med 2 skivor 100 x 50 cm. Finns i alla JW ytor samt lackerad MDF i 01 White och 05 Black. Det är en nyansskillnad mellan Snow silklaminat och vitlackerade tilläggs-skivor. Tilläggs-skivor kan inte eftermonteras.															
		8.226	8.226	8.226	23.751	23.751	8.226								
JW1005U															
Speciella laminatytor Utvalda ytor. Be om tilläggspris på ytor av speciellaminat.															
															
1012															

JW tilläggskivor

Model		Laminat	Linoleum	Faner	Ek	Douglas	Nano laminat	Model		Laminat	Linoleum	Faner	Ek	Douglas	Nano laminat
<p>Speciella linoleumsytor Tillägg för standardbord med speciell linoleumsyta. Beloppet ska adderas till priset för standardlinoleum. Pris per bord. Välj mellan Forbo's Furniture urval av skivor.</p>															
			1.488												
1013															

Multi Café

Design: Peter J. Lassen och Joakim Lassen

De flexibla Multi Café-borden kan användas som skriv-, mat-, vardagsrums- eller köksbord. Multi Café fås i 4 standardhöjder samt med gasdriven höjdjustering.

Bordskivorna finns i 2 former, många storlekar och ett brett urval av ytor och färger.



SENAB

22% RABATT SKA DRAS AV PÅ ANGIVNA PRISER

Multi Table

Multi Café



Multi Café bord

Multi Café-borden finns i 2 olika skivformer; runt och kvadratisk och levereras i 4 standardhöjder. Dessutom kan den justeras från 74 cm till 114 cm med gasdriven höjdjustering.

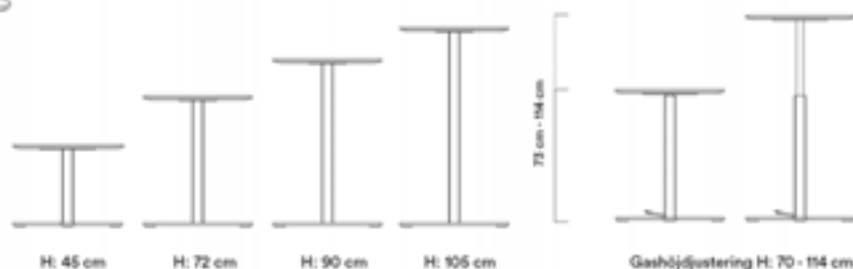

Stomme, fötter och bordsskivor

Underrede till Multi Café består av kryssfot och rund pelare på Ø60 mm. Fötter och pelare finns pulverlackerade i färgerna 38 Snow, 05 Black, 43P Aluminium, 07 Black Red, 15 Beige, 147 Shadow och 136 Pine. Mot ett tillägg levereras fötterna i krom och pelaren H 72 cm i polerad aluminium. Bord med skivstorlekar över 80 cm x 80 cm kan inte monteras med gashöjning.

Bordsskivorna finns i laminat, mikrolaminat, nanolaminat, linoleum och fanér. Bordsskivorna har som standard kanter i lackad MDF som matchar bordsytan. Ange vid beställning önskemål om målade kanter i färger som motsvarar standardytorna, med undantag för fanérytorna och mikrolaminat. Mindre skillnader kan förekomma i fanérbilderna. Multi Café-borden tål en belastning på max. 20 kg.

Bordsskivor

Mikrolaminat: 38ML Snow, 02ML Fjord

Laminat: 38L Snow, 38S Snow Silk, 09L Nordic, 02L Fjord, 04L Anthracite, 110L Blue Pastel, 157L Cumin

Linoleum: Mushroom / Forbo 4176, Ash / Forbo 4132, Charcoal / Forbo 4166, Nero / Forbo 4023, Mauve / Forbo 4172, Burgundy / Forbo 4154, Salsa / Forbo 4161, Smokey Blue / Forbo 4179, Pistachio / Forbo 4183

Nanolaminat: 0720N Black, 0718N Clay, 0754N Blue Fes

Fanér: 131F White Oak, 133F Black Oak, 62F Nature Oak

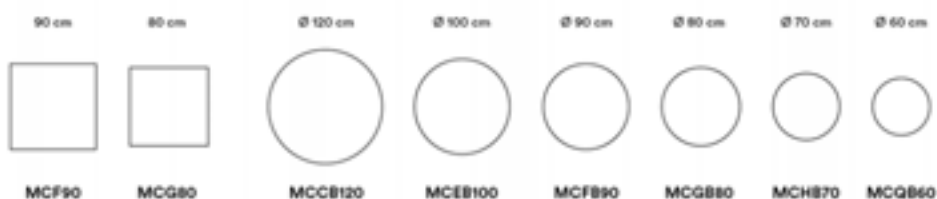











SENAB

22% RABATT SKA DRAS AV PÅ ANGIVNA PRISER



Multi Table Multi Café

Multi Café

Model	Höjd	Mikrolaminat	Laminat/Silkeslaminat	Linoleum/fanér	Nano laminat	Model	Höjd	Mikrolaminat	Laminat/Silkeslaminat	Linoleum/fanér	Nano laminat
Multi Café Mot ett tillägg levereras underredet med H: 72 cm med fötter i krom och med benprofiler i polerad aluminium. MCCB120, MCEB100 och MCE100 har stor kryssfot (80 cm). MCFB90, MCEF90, MCGB80, MCG80, MCHB70 och MCQB60 har lille kryssfot (60 cm). Multi Café med gaspedal kan höjdställas från 74-114 cm. Alla bord har nivelleringskruvar som kan justeras 5 mm. Skivstorlekar över 80 cm x 80 cm kan inte monteras med gashöjjustering.											
1200  MCCB120	45	9.485	11.614	13.377	14.381	1000  MCEB100	45	9.485	11.405	13.377	14.381
	72	9.620	11.747	13.510	14.525		72	9.620	11.542	13.510	14.525
900  MCFB90	45	9.485	11.215	11.967	12.868	900  MCF90	45	9.485	11.215	11.967	12.868
	72	9.620	11.350	12.103	13.012		72	9.620	11.350	12.103	13.012
800  MCGB80	45	6.677	8.407	9.008	9.682	800  MCG80	45	6.677	8.407	9.008	9.682
	72	6.810	8.543	9.134	9.821		72	6.810	8.543	9.134	9.821
	90/105	6.988	8.720	9.313	10.012		90/105	6.988	8.720	9.313	10.012
	Gas	12.928	14.663	15.253	16.398		Gas	12.928	14.663	15.253	16.398
700  MCHB70	45	6.677	8.407	9.008	9.682	600  MCQB60	45	6.677	7.368	8.780	9.439
	72	6.810	8.543	9.134	9.821		72	6.810	7.502	8.916	9.585
	90/105	6.988	8.720	9.313	10.012		90/105	6.988	7.680	9.093	9.773
	Gas	12.928	14.663	15.253	16.398		Gas	12.928	13.621	15.035	16.162
Powerdot till Café Micro powerdot i svart eller vit som tillval till Multi Café-bordet i storlekarna Ø60-80 cm. Placeras mitt i bordsskivan. Profiler i höjderna 45, 72, 90 och 105 har kabelgenomföring. Micro powerdot finns inte för bord med gasdriven höjjustering. Kabelkanal MCPD rekommenderas till Café-bord med micro powerdot.											
 POWERD			741								
Kabelkanal för Café-bord Kabelkanal rekommenderas till Café-bord med micro powerdot. Finns i Aluminium, Snow och Black.											
 MCPD			1.178								

Multi Table
Multi Café

Multi Café

Model			Model		
Speciella laminatytor Utvalda ytor. Be om tilläggspris på ytor av speciellaminat.					
 1012					
Speciella linoleumsytor Tillägg för standardbord med speciell linoleumsyta. Beloppet ska adderas till priset för standardlinoleum. Pris per bord. Välj mellan Forbo's Furniture urval av skivor.					
 1013		1.488			
Multi Café Polerad bordsram Pris 1 gäller för: MCCB120, MCEB 100, MCFB90, MCF90. Pris 2 gäller för: MCGB80, MCG80, MCHB70, MCQB60. Endast H: 72 finns med polerad kromram.					
 MC Polished frame	1	3.136			
	2	1.739			

HiLow Conference

Design: Peter J. Lassen och Joakim Lassen

Tanken med HiLow Conference är att skapa möjlighet för möten där deltagarna både kan sitta och stå. Borden finns med både höj- och sänkfunktion och med fasta ben, och de kan användas på konferenser, möten och workshops. Uttagsbrunn möjliggör för el- och PDS-kontakter så att mötesdeltagarna kan koppla upp sig mot nätverk. Stommen är utformad så att man har fritt benutrymme överallt.



SENAB

22% RABATT SKA DRAS AV PÅ ANGIVNA PRISER

HiLow Table

HiLow Conference

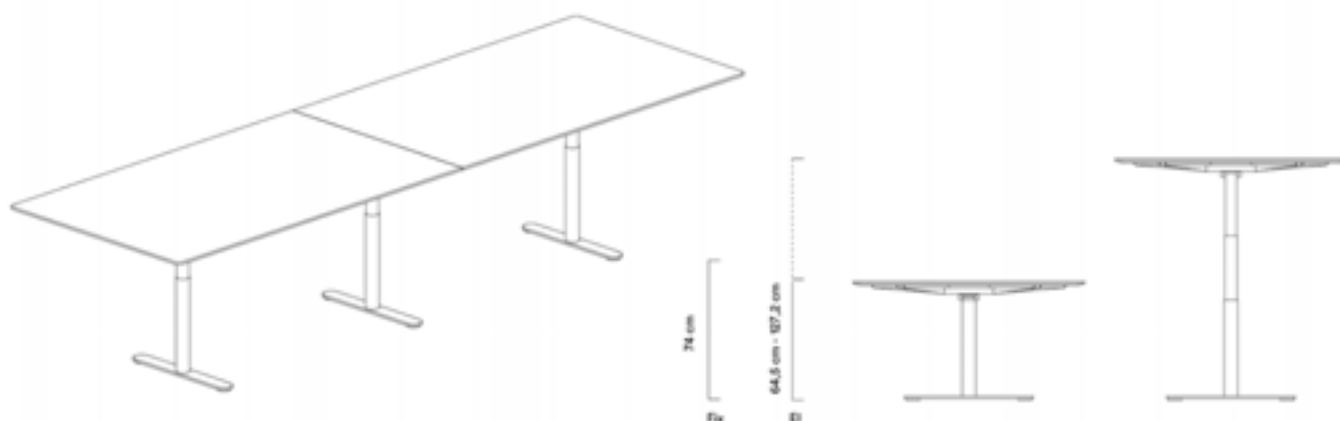

HiLow Conference – stomme

Konferensborden finns med elektrisk höjjustering eller med fast höjd på 74 cm. Fötterna och toppskivan är pulverlackerade som standard.

Stommen levereras som standard pulverlackerad i 43P Aluminium, 38 Snow och 05 Black.

Färgerna 07 Black Red, 15 Beige, 147 Shadow och 136 Pine kan väljas för stativ med DL11-pelare mot tillägg. Benprofilen kan även fås i blankt krom mot tillägg.

Bordsskivor

Bordsskivorna levereras i laminat, silkeslaminat, linoleum, fanér, och nanolaminat. Bordsskivorna kan levereras som standard med kanter i lackerad MDF som matchar bordsytan, eller med målade kanter i färger som motsvarar standardytorna – med undantag för fanérytorna. Fanérytans ådringar går alltid på längden. Mindre skillnader kan förekomma i fanérbilderna.

Specificera önskemål om målade kanter vid beställningen.

På standardbord sitter skivorna ihop med en 12 mm bred list av anodiserat aluminium.

Bordsskivor

Laminat: 38L Snow, 38S Snow Silk, 09L Nordic, 02L Fjord, 04L Anthracite, 110L Blue Pastel, 157L Cumin

Linoleum: Mushroom / Forbo 4176, Ash / Forbo 4132, Charcoal / Forbo 4166, Nero / Forbo 4023, Mauve / Forbo 4172, Burgundy / Forbo 4154, Salsa / Forbo 4161, Smokey Blue / Forbo 4179, Pistachio / Forbo 4183

Nanolaminat: 0720N Black Nano, 0718N Clay Nano, 0754N Blue Fes Nano

Fanér: 131F White Oak, 133F Black Oak, 62F Nature Oak







Bordsskivorna kan måttbeställas:



HiLow Table

HiLow Conference

HiLow Conference

Model	▣	Laminat/Silkeslaminat	Linoleum	Nano laminat	Faner	Model	▣	Laminat/Silkeslaminat	Linoleum	Nano laminat	Faner
HiLow Conference – två skivor HiLow Conference L: 4000 mm med två skivor har tre benprofiler. HiLow Conference L: 3200 mm med två skivor har två benprofiler. DL11 finns mot en extra kostnad i färgerna Beige, Black Red, Shadow, Pine och Chrome. Fix är tillgängligt mot en extra kostnad i Chrome.											
4000 1200 	EI	53.201	54.498	57.422	56.054	3200 1200 	EI	38.175	39.106	41.863	40.866
		Fix	38.304	39.239	41.345			40.360	Fix	27.486	28.675
HSKFPR400						HSKFPR320					
HiLow Conference – en skiva HiLow Conference L: 2400 mm och 2000 mm med en skiva har två benprofiler. DL11 finns mot en extra kostnad i färgerna Beige, Black Red, Shadow, Pine och Chrome. Fix är tillgängligt mot en extra kostnad i Chrome.											
2400 1200 	EI	29.108	29.817	31.281	30.534	2000 1200 	EI	28.340	29.030	30.444	29.716
		Fix	20.959	21.470	22.522			21.983	Fix	20.402	20.903
HSKFPR240						HSKFPR200					
HiLow Conference måttbeställt Tilläggskostnad för måttbeställt konferensbord. Tillverkas i enlighet med kundens önskade mått och form. D: 900–1000 mm, L: 2000–4000 mm. Pristillägget motsvarar närmaste större skiva. DL11 finns mot en extra kostnad i färgerna Beige, Black Red, Shadow, Pine och Chrome. Fix är tillgängligt mot en extra kostnad i Chrome.											
	0-240	3.138									
	241-400	6.268									
1010											

HiLow Conference tillägg

Model	▣	2 benprofiler	3 benprofiler	Model	▣	2 benprofiler	3 benprofiler
HiLow Conference tillägg för lackerad DL11 stomme Lackerat DL11-stativ för HiLow 2 arbetsbord levereras i Pine, Shadow, Beige och Black Red mot tillägg. Tillägg per bord. Inget tillägg för Black och Snow.							
	DL11	1.602	2.005				
HA2PRC							

HiLow Table
HiLow Conference

HiLow Conference tillägg

Model	☐	2 benprofiler	3 benprofiler	Model	☐	2 benprofiler	3 benprofiler
HiLow Conference tillägg för stomme i blank krom HiLow Conference ram DL11 och fix finns även i blankkromat utförande mot tilläggskostnad. Priser gäller 2 resp. 3 benprofiler.							
 HAPRC	DL11	3.396	4.247				
	Fix	1.601	2.001				

Panton Table

Design: Verner Panton

Panton Table är tillgänglig med fot och stomme lackade i Snow och Black. Panton Table finns i 2 höjder och 2 bordskivsstorlekar i Snow laminat och Black linoleum. Panton Table kan användas i många syften, som matplats i köket, soffbord eller sidebord.



SENAB

22% RABATT SKA DRAS AV PÅ ANGIVNA PRISER

Panton

Panton Table



Stomme och bordsskivor

Panton Table finns i 2 höjder och med 2 storlekar på bordsskivorna i laminat (Snow) och linoleum (Black). Ramen är en trumpetformad bas Ø42 mm i stål pulverlackerad i Snow och Black.

Bordsskivor



Laminat: 38L Snow

Linoleum: Nero / 4023 Forbo



Panton
Panton Table

Panton Table

Model	Höjd	Laminat/Linoleum	Model	Höjd	Laminat/Linoleum
<p>Panton Table Panton Table levereras i 2 höjder: 45 och 72 cm. Underredet finns som pulverlackerat i färgerna: Snow och Black. Panton-bordet levereras med rund fot, Ø48,5 cm.</p>					
900	45	6.837	600	45	6.068
	72	6.935		72	6.176
VPJB90			VPQ60		

Monterey

Design: Peter J. Lassen

Monterey är ett flexibelt bord- och bänksystem med oändliga funktioner för hallen, vardagsrummet, sov- eller barnrummet. Monterey är tillverkad i 30 mm MDF-skiva och levereras i alla Montana lackfärger.



SE NAB

22% RABATT SKA DRAS AV PÅ ANGIVNA PRISER

Monterey

Monterey-bord och bänk

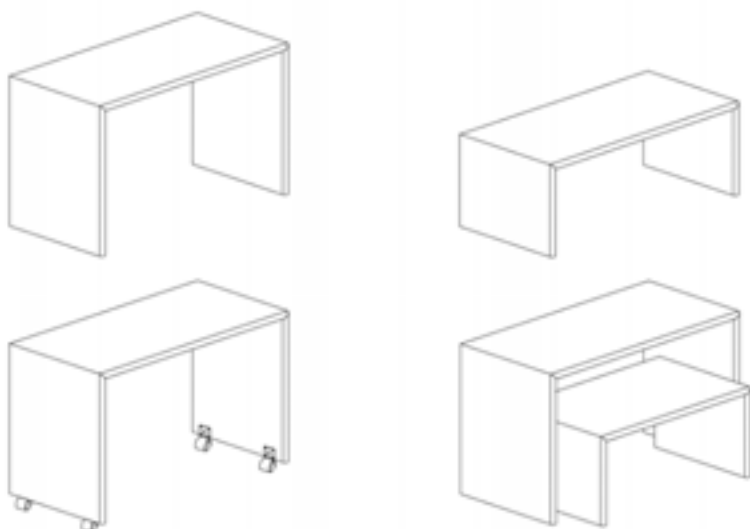
**Monterey mått och möjligheter**

Monterey kan användas som soffbord, TV-bord, sängbord, bas för Montana hyllmoduler eller bord på hjul. Monterey kan bära upp till 100 kg.

Monterey finns i 4 standardhöjder. Monterey levereras i tre standardhöjder. Levereras mot extra kostnad i specialhöjd i intervallet 10–110 cm.

Monterey i höjderna 10-76 cm levereras med en metallsarg i höjden 4 cm, förutom Monterey i längderna 100 cm och 80 cm som levereras utan sarg. Se illustration. Metallsargen lackeras i samma färg som Monterey.

Monterey i höjderna 77-110 cm levereras med MDF-sarg i höjden 10 cm. Antalet MDF-sarger anges i illustrationen.

Monterey finns i höjderna:

H: 45 cm
H: 57 cm
H: 72 cm
H: 105 cm



----- Särskilda villkor för metallsarg

..... Särskilda villkor för MDF-sarg

I höjdintervallet 77-110 cm levereras Monterey med djupet 80 cm och 60 cm med 2 st. MDF-sargar i höjden 10 cm.

	160 cm	140 cm	120 cm	100 cm	80 cm
80 cm	X80160	X80140	X80120		
60 cm	X60160	X60140	X60120	X60100	
40 cm	X40160	X40140	X40120	X40100	X40X80













I höjdintervallet 77-110 cm levereras Monterey med djupet 40 cm med 1 st. MDF-sarg i höjden 10 cm.

Längderna 100 cm och 80 cm levereras utan metallsarg i höjdintervall 10-76 cm.

Monterey

Monterey-bord och -bänk

Monterey

Model	Höjd	Lack	Model	Höjd	Lack		
Monterey 30 mm MDF. Finns i alla Montanas lackfärger.							
80 	160	45	9.967	80 	140	45	9.194
		57	10.225			57	9.431
		72	10.564			72	9.795
	X80160	105	16.900		X80140	105	15.667
80 	120	45	8.834	60 	160	45	8.962
		57	9.065			57	9.195
		72	8.883			72	9.564
	X80120	105	14.137		X60160	105	15.298
60 	140	45	8.267	60 	120	45	7.766
		57	8.481			57	7.969
		72	8.865			72	8.370
	X60140	105	14.177		X60120	105	13.392
60 	100	45	6.245	40 	160	45	7.301
		57	6.411			57	7.490
		72	6.844			72	7.758
	X60100	105	10.943		X40160	105	12.418
40 	140	45	6.570	40 	120	45	6.304
		57	6.780			57	6.741
		72	7.203			72	7.012
	X40140	105	11.522		X40120	105	11.214
40 	100	45	5.174	40 	80	45	4.923
		57	5.307			57	5.050
		72	5.545			72	5.339
	X40100	105	8.882		X40X80	105	8.540
Tillägg för Monterey i specialhöjd Monterey i valfri höjd i intervallet 10–110 cm (alltid hela cm). Tillägg per styck. Höjdintervall 10–49 cm beräknas utifrån priset på H: 45 cm + tillägg. Höjdintervall 50–71 cm beräknas utifrån priset på H: 57 cm + tillägg. Höjdintervall 72–76 cm beräknas utifrån priset för H: 72 cm + tillägg. Höjdintervall 77–110 cm beräknas utifrån priset för H: 105 cm + tillägg.							
		3.710					
	XSPEC						

Monterey
Monterey-bord och -bänk

Monterey

Model			Model		
Hjul MR till Monterey MR-hjul med broms. H: 5,6 cm. Monteras på den invändiga sidan av gavlarna. Pris för set med 4 st. Höjden på Monterey ökar med 5,6 cm när hjulen monteras.					
 MR		1.518			

Montana Accessories

SENAB

22% RABATT SKA DRAS AV PÅ ANGIVNA PRISER

Montana Accessories

Design: Peter J. Lassen

Accessoarer är ett urval av tillbehör som har skapats för att göra ordning lite festligare. Tillbehörsunderkategorierna inkluderar speglar, färglådor, anslagstavlor, ställ och brickor. Accessoarer är fristående tillbehör som fungerar som vackra och färgglada element i alla rum i hemmet eller på kontoret.



SENAB

22% RABATT SKA DRAS AV PÅ ANGIVNA PRISER

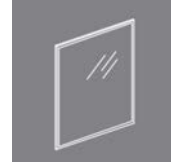

Montana Mirror

Design: Peter J. Lassen

Montana Mirror kan användas i snygg kombination med Montana system.
Spegel är upplagda i hallen, köket eller sovrummet.







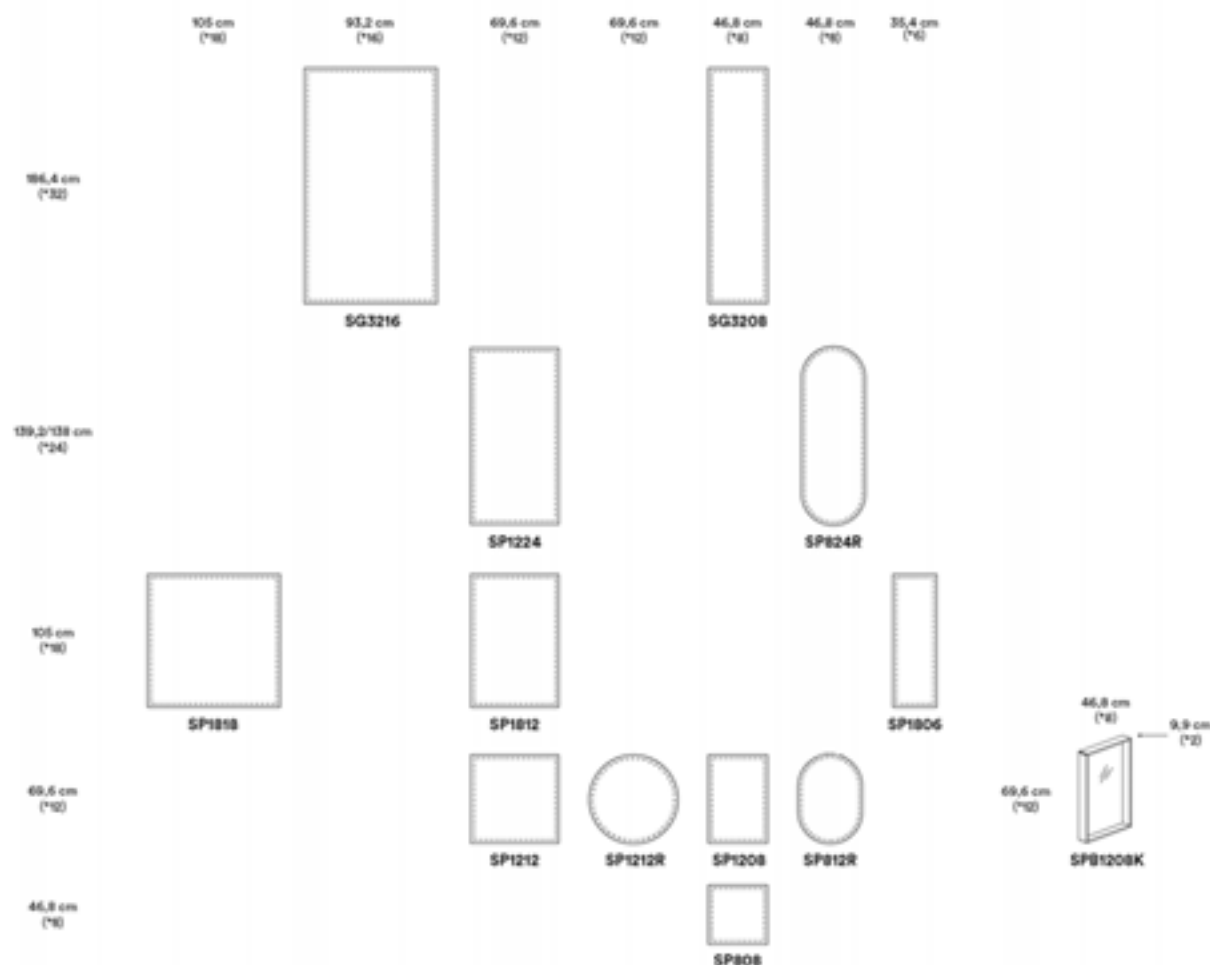







Spegel

Speglarna framställs i 4 mm silverglasspegel på 12 mm MDF-skiva med en 13 mm spegelram. Levereras inkl. skruvar för upphängning och i alla Montana lackfärger. En spegel har fyra hål för upphängning och kan därför hängas både lodrätt och vågrätt. Spegel kan användas i våtrum, men får inte placeras på platser där de kan utsättas för stänk från dusch eller bad.



Montana Accessories
Montana Mirror

Model	Lack	Model	Lack
Spiegel H: 186,4 cm (*32+) SG3216: B: 93,2 cm (*16) SG3208: B: 46,8 cm (*8)			
*32  SG3216	4.340	*32  SG3208	3.689
Spiegel H: 139,2/138 cm (*24) SP824R: B: 46,8 cm (*8) x H: 138 cm (*24) SP1224: B: 69,6 cm (*12) x H: 139,2 cm (*24)			
*24  SP824R	3.255	*12  SP1224	3.798
Spiegel H: 105,0 cm (*18) SP1818: B: 105,0 cm (*18). SP1812: B: 69,6 cm (*12). SP1806: B: 35,4 cm (*6).			
*18  SP1818	3.798	*18  SP1812	3.038
*18  SP1806	2.387		
Spiegel H: 69,6 cm (*12) SP1212: B: 69,6 cm (*12) SP1212R: Ø69,6 cm (*12) SP1208: B: 46,8 cm (*8) SPB1208K*: B: 46,8 x D:9,9 cm (*8 x *12) . SP812R: B: 46,8 cm (*8)			
*12  SP1212	2.387	*12  SP1212R	2.387
*12  SP1208	2.170	*12  SPB1208K	3.146
*12  SP812R	2.170		

Montana Accessories
Montana Mirror

Model		Lack	Model		Lack
Spegel H: 46,8 cm (*8) SP808: B: 46,8 cm (*8)					
*8		1.627			
*8					
SP808					

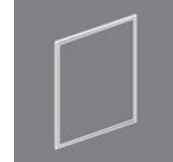

Coat Racks

Design: Peter J. Lassen

Racks klädhängare tillverkade av 12 mm MDF med nyckelhålsupphängningsbeslag i alla Montana-lackfärger. Klädhängaren finns i två bredder, 46,8 cm (*8) och 69,6 cm (*12). Hängarna är gjorda av pulverlackerad metall.



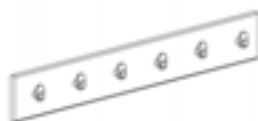

K812 / Rack 4
B 46,8 cm x H 10 cm x D 3,5 cm



K1212 / Rack 6
B 69,6 cm x H 10 cm x D 3,5 cm

Montana Accessories
Montana Coat Racks

Model	Lack	Model	Lack
Klädhängare 12 mm skiva i MDF med hängare och upphängning till vägg. K1212: H: 10 x B: 69,6 cm (*12). K1212 är monterad med 6 hakar i pulverlackerad metall. K812: H: 10 x B: 46,8 cm (*8). K812 är monterad med 4 hakar i pulverlackerad metall.			
*12	1.301	*8	867
			
K1212		K812	



Montana Noticeboard

Design: Peter J. Lassen

Montana Noticeboard är en magnetisk anslagstavla som finns i alla Montana lackfärger. Anslagstavlan har en bakplatta av 12 mm MDF, med nyckelhålsupphängningsbeslag och en front av tunn stålplatta som kommer med 5 magneter i samma färg som anslagstavlan.



Montana Noticeboard

Anslagstavla inkl. 5 magneter och skruvar för upphängningsbeslag.

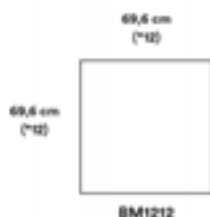

MINMAG

Montana Accessories
Montana Noticeboard

Model	Lack	Model	Lack
Noticeboard 69,6 cm x 69,6 cm (*12 x *12) BM1212: 12 mm MDF-skiva med 1 mm metallplatta. Monteras på vägg med skruvar. Levereras inkl. 5 st. lackerade magneter. Finns i alla Montanas lackfärger. Whiteboardpennor ska inte användas på anslagstavlan. MINMAG: Set med fem lackerade magneter för Montana-anslagstavlan. Diametern är 1,2 cm och höjden är 1,6 cm.			
 BM1212	2.061	 MINMAG	324