

Statligt Ramavtal - Möbler och inredning

Delområde – Arbetsplats och Förvaring



Horreds

Produktlista nr 5



31% Rabatt skall dras av angivna priser

ABEvertLindelöfInredningsservice

556071-3462

Avtalsnummer 23.3-8004-18:051

ABEvertLindelöf.



Horreds snabblager

KOMPLETT ARBETSPLATS PÅ 10 DAGAR

Bra logistiklösningar är räddningen i vissa projekt



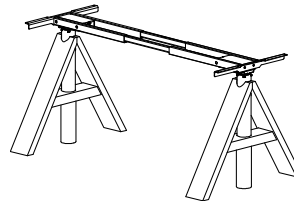
Produkterna skall levereras från oss inom 10 arbetsdagar.

Vi väljer att inte sätta några maxvolymmer på detta sortiment men måste reservera oss för slutförsäljning.

A-Frame bordsskivor I snabblagret finns i vit högtryckslaminat (19 mm MDF) och svart desktop (19 mm MDF) och levereras utan kabellucka.

A-Frame elstativ:

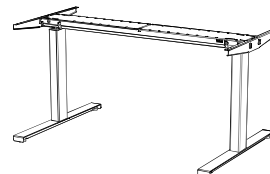
- Slaglängd 50 (bordshöjd 70-120 cm)
- Träben i massiv ek med elben i Vit (RAL9016) / Svart (RAL9005)
- Flexibel sarg (svart RAL9005)
- Lyftkapacitet 160 kg, exklusive bordsskiva, i utbredd vikt.
- Elförbrukning i standbyläge: 0,1 W
- PVC-fritt system



VX bordsskivor finns i vit alternativt ljusgrå direktlaminat (19 mm spånskiva), vit högtryckslaminat (19 mm MDF) och svart desktop (19 mm MDF). Levereras med 2 st kabelhål inklusive täcklock i vit eller svart plast.

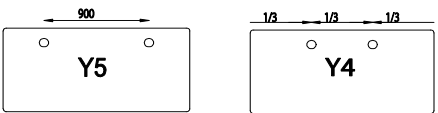
Elstativ VX11:

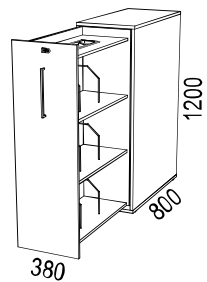
- Slaglängd 65 cm (bordshöjd 61-126 cm)
- Färg: Vit (RAL9016) / Svart (RAL9005)
- Flexibel sarg 1156-1756 mm (svart RAL9005)
- Lyftkapacitet 160 kg, exklusive bordsskiva, i utbredd vikt.
- Elförbrukning i standbyläge: 0,1 W
- PVC-fritt system
- Med inbyggd antikollisionsteknik (DS1)



För mer produktinformation se www.horreds.se

Bordsskivor A-Frame	Artikelnr	Vit HPL (31)	Svart desktop Charcoal (88)
A-Frame 1600x800 mm	64xx1607550V	3 593	4 905
A-Frame 1400x800 mm	64xx1607742V	3 593	4 905
Elstativ A-frame	Artikelnr	Vit (31)	Svart (37)
Elben, slaglängd 50 (70-120 cm) med massiva träben i ek natur	64xx31250-2	12 454	12 454

Bordsskivor VX	Artikelnr	Vit direkt-laminat (31S)	Ljusgrå dir.lam. (61S)	Vit HPL laminat (31)	Svart desktop Charcoal (88)
VX bordsskiva 1600x800 mm med 2 st kabelhål plac Y5	34xx481-07061	1 460	1 965		
VX bordsskiva 1400x800 mm med 2 st kabelhål plac Y5	34xx481-07297	1 460	1 965		
VX bordsskiva 1200x800 mm med 2 st kabelhål plac Y4	34xx481-07298	1 371	1 759		
VX bordsskiva 1600x800 mm med 2 st kabelhål plac Y5	34xx167025K			3 360	4 584
VX bordsskiva 1400x800 mm med 2 st kabelhål plac Y5	34xx167024K			3 360	4 584
VX bordsskiva 1200x800 mm med 2 st kabelhål plac Y4	34xx167023K			3 360	4 584
					
Elstativ VX10	Artikelnr	Vit (31)	Svart (37)		
VX 11 slaglängd 65 cm	VX11xx657-1	3 960	3 960		
Tillbehör	Artikelnr	Vit (31)	Svart (37)		
Kabelränna längd 1100 mm (till bord 1600 och 1400 mm)	29xx140	765	765		
Kabelränna längd 800 mm (till bord 1200 mm)	29xx142	765	765		

Sidoförvaring	Artikelnr	Vit
<p>Välj färg på bygelhandtag; vit, svart alt. rostfri look</p> 	VX sidoförvaring i höjd 3xA4. Djup 800 mm. Vit dir.laminat, inkl pennfack och byglar. Välj vänster- eller högerutförande. (Illustrationen visar vänsterutförande)	343121B
		8 105

A-Frame Design: Anderssen & Voll**A-FRAME**

- A-Frame bordsskivor tillverkas i 19 mm MDF med rak matchande kantlist .
- Hörnradie 0.
- Bordsform rektangulär
- Kabellucka i samma material som bordet som tillvalsmöjlighet. Placering vänster sida om inget annat anges vid beställningstillfället.

- **Högtryckslaminat:**

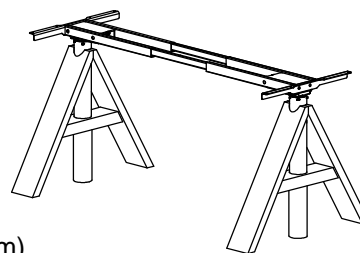
Vit HPL (0754)	Närmaste NCS: S0502-Y
Ljusgrå HPL (tillvalslaminat 0419)	S1500-N
Ljusgrå HPL (tillvalslaminat 1365)	S2005-R80B
Mellangrå HPL (tillvalslam 1023)	S5500-N
Antracit HPL (tillvalslaminat 1397)	S7500-N
Svart HPL (tillvalslaminat 2253)	S9000-N

- **Faner:**

Ek
Ask
Svartbetsad Ek
Mörkbetsad Ask
Vitpigmenterad Ek
Vitpigmenterad Ask

- **Desktop från Forbo Flooring:**

4132 Ash	5502-G
4154 Burgundy	7010-R10B
4166 Charcoal	8502-B
4172 Mauve	7005-Y80R
4174 Conifer	8010-B90G
4175 Pebble	3502-Y
4176 Mushroom	2002-Y
4177 Vapour	2005-G10Y
4179 Smokey Blue	7010-R90B
4184 Olive	5010-G50Y



- Elbensunderrede i slaglängd 50 cm (bordshöjd 70-120 cm). Elben i vitt (RAL 9016) alternativt svart (RAL 9005), med massiva träben i ek alternativt ask. Lyftkapacitet 160 kg, exkl bordsskiva, i utbredd vikt.
- Fast bordsstativ (bordshöjd 73 cm) med ben i vitt alt. svart med massiva träben i ek alt. ask.
- Höjd som anges inom parentes avser bordshöjd (inklusive skiva)
- Horreds nedfräst handkontroll som tillvalsmöjlighet
- För mer produktinformation se www.horreds.se

A-Frame Design: Anderssen & Voll**B**

Bord inom mått 2000x900 mm

Notera: separerade priser för bordsskiva och stativ.

Välj först bordsskiva, lägg sedan till pris för stativ och eventuella tillval.

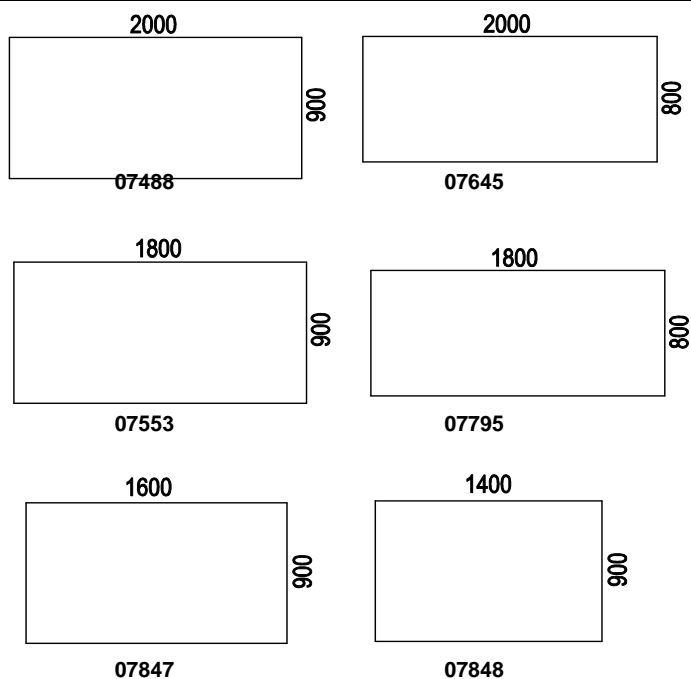
Bordets ritningsnummer finns angivet under bordssymbolen.

Bordsskiva	Artikelnr	Vit HPL (31)	Tillv.HPL	Desktop (88)	Ek (03) Ask (06)	Svb.ek (73) Mörkb.ask(76) Vitp.ek(30) Vitp.ask(10)
A-Frame bordsskiva B-format	64xx16xxxxB	3 886	4 769	5 659	3 934	4 662

Stativ	Artikelnr	Massiva träben med vita ben	Massiva träben med svarta ben
Elben, slaglängd 50 cm (70-120 cm), med massiva träben i ek / ask (natur/mörkbetsad/vitpigmenterad)	64xx31250-x 64xx37250-x	12 454	12 454
Fast benstativ (73 cm) med massiva träben i ek / ask (natur/mörkbetsad/vitpigmenterad)	64xx31200-x 64xx37200-x	7 418	7 418

Tillval:		
Tillägg för kabellucka	64xx07438	1 146
Horreds nedfräst handkontroll	343707444	411
Tillägg för fanerkantlist på laminat		785
Tillägg för fanerkantlist på desktop*		785

* endast ek/ask natur + vitpigment (ej bets)



A-Frame Design: Anderssen & Voll**E**

Bord inom mått 1600x800 mm

Notera: separerade priser för bordsskiva och stativ.

Välj först bordsskiva, lägg sedan till pris för stativ och eventuella tillval.

Bordets ritningsnummer finns angivet under bordssymbolen.

Bordsskiva	Artikelnr	Vit HPL (31)	Tillv.HPL	Desktop (88)	Ek (03) Ask (06)	Svb.ek (73) Mörkb.ask(76) Vitp.ek(30) Vitp.ask(10)
A-Frame bordsskiva E-format	64xx16xxxxE	3 593	4 019	4 905	3 741	4 468

Stativ	Artikelnr	Massiva träben med vita ben	Massiva träben med svarta ben
Elben, slaglängd 50 cm (70-120 cm), med massiva träben i ek / ask (natur/mörkbetsad/vitpigmenterad)	64xx31250-x 64xx37250-x	12 454	12 454
Fast benstativ (73 cm) med massiva träben i ek / ask (natur/mörkbetsad/vitpigmenterad)	64xx31200-x 64xx37200-x	7 418	7 418

Tillval:		
Tillägg för kabellucka	64xx07438	1 146
Horreds nedfräst handkontroll	343707444	411
Tillägg för fanerkantlist på laminat		785
Tillägg för fanerkantlist på desktop*		785

* endast ek/ask natur + vitpigment (ej bets)

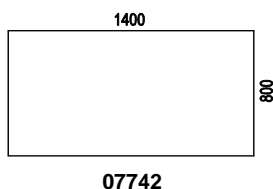
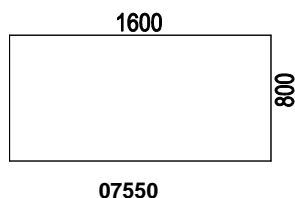







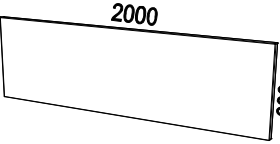
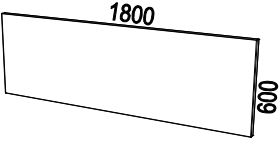
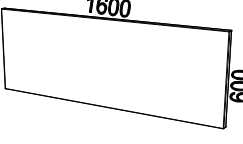
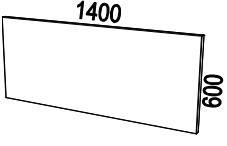
Illustration	Beskrivning	Artikelnummer	Material	Pris
A-Frame Design: Anderssen & Voll				
A-Frame TILLBEHÖR		RAL-kulörer:		
		31 Vit	RAL 9016 str	
		37 Svart	RAL 9005 str	
	Kabellock på fals 250x150 mm	64 31 07438	Vit HPL	1 146
	Kabellockan utföres i samma material som bordsskivan, kanterna är synligt putsad MDF. Fanerpassas ej.	64 39 07438	Tillvals HPL	1 146
		64 88 07438	Desktop	1 146
		64 xx 07438	Ek / Ask	1 146
		64 xx 07438	Mörkb./Vitpigment	1 146
	Kabellåda i formpressad filt 300x220x80 mm	64 98 07403-1	Antracit	563
	Hylla, plåt, diameter 250 mm	64 31 07429	Vit	1 933
		64 37 07429	Svart	1 933
	Fristående fat, diameter 250 mm, höjd 135 mm	64 31 07430	Vit	2 000
		64 37 07430	Svart	2 000
	Grenuttag 3-vägs med fäste.	34 37 07434	Svart	729
A-Frame BORDSSKÄRMAR TYG <ul style="list-style-type: none"> • För montering i bordsskiva • Tjocklek ca 35 mm, varav 30 mm ljudabsorbent • Höjd över bord: 500 mm • Beslag beställs separat • Glöm inte ange färgkod; se resp. tygleverantörs websida 				
Prisgrupp 1: <u>Camira:</u> Cara, Carlow <u>Gabriel:</u> Event Screen, Hush		Prisgrupp 2: <u>Camira:</u> Blazer Lite <u>Gabriel:</u> Just,Soul, Twist, Twist Melange <u>Kvadrat:</u> Floyd Screen, Hint		Prisgrupp 3: <u>Camira:</u> Blazer <u>Gabriel:</u> Bond, Rondo <u>Kvadrat:</u> Remix
	Ljudabsorberande bordsskärm, Bredd 2000 mm, exklusive beslag	64 97 82000-x	PG 1	4 075
			PG 2	4 736
			PG 3	5 266
	Skärmbeslag	34 37 06794-4	svart	699
	Ljudabsorberande bordsskärm, Bredd 1800 mm, exklusive beslag	64 97 81800-x	PG 1	3 604
			PG 2	4 206
			PG 3	4 686
	Skärmbeslag	34 37 06794-4	svart	699
	Ljudabsorberande bordsskärm, Bredd 1600 mm, exklusive beslag	64 97 81600-x	PG 1	3 409
			PG 2	3 949
			PG 3	4 383
	Skärmbeslag	34 37 06794-4	svart	699
	Ljudabsorberande bordsskärm, Bredd 1400 mm, exklusive beslag	64 97 81400-x	PG 1	3 079
			PG 2	3 500
			PG 3	4 020
	Skärmbeslag	34 37 06794-4	svart	699

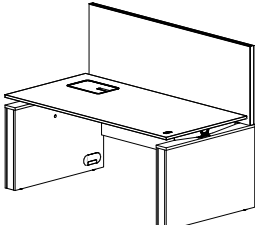
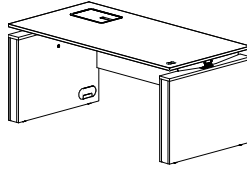
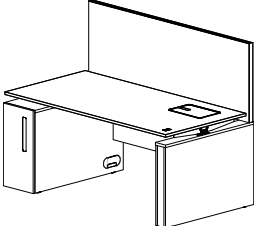
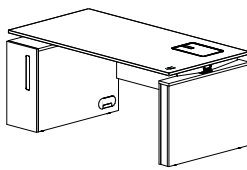
Illustration	Beskrivning	Artikelnummer	Ant	Styck pris	Pris	
Nomono Design: Fredrik Mattson						
Nomono UPPSTÄLLNINGAR						
<ul style="list-style-type: none"> • Vi har i prisexemplen använt oss av bord i vit HPL som är 1800x800. Om du väljer annan storlek på bord tänk då även på att byta ut artikelnummer för bordsskärm och frontpanel. • I prisexemplen nedan är tillbehörsskena/tillbehör ej inräknade. 						
A. Singelplats						
	Bord 1800x800	53 31	5303SEK	1	7541	7 541
	Benbox/yttergavel 880x100 mm	53 31	02500-V/H	2	8171	16 342
	Skärm, tygklädd prisgrupp 1	34 97	06632-x	1	3289	3 289
	Skärmbeslag	53 37	01069	1	715	715
	Tillägg för kabelbox	53 31	5300xx	1	2207	2 207
	Frontpanel	53 31	80184	1	1988	1 988
	Kabelränna	53 31	03790-2	1	1783	1 783
	Totalt					
B. Singelplats						
	Bord 1800x800	53 31	5303SEK	1	7541	7 541
	Benbox/yttergavel 800x100 mm	53 31	02445-V/H	2	7730	15 460
	Tillägg för kabelbox	53 31	5300xx	1	2207	2 207
	Frontpanel	53 31	80184	1	1988	1 988
	Kabelränna	53 31	03790-2	1	1783	1 783
	Totalt					
C. Singelplats med boxförvaring						
	Bord 1800x800	53 31	5322SEK	1	7541	7 541
	Benbox 880x100 mm, höger	53 31	02500-H	1	8171	8 171
	Benbox 880x300 med förvaring, vänster	53 31xx	02505-V	1	11263	11 263
	Skärm, tygklädd prisgrupp 1	34 97	06632-x	1	3289	3 289
	Skärmbeslag	53 37	01069	1	715	715
	Tillägg för kabelbox	53 31	5300xx	1	2207	2 207
	Kabelränna	53 31	03790-2	1	1783	1 783
	Totalt					
D. Singelplats med boxförvaring						
	Bord 1800x800	53 31	5322SEK	1	7541	7 541
	Benbox 800x100 mm, höger	53 31	02445-H	1	7730	7 730
	Benbox 800x300 med förvaring, vänster	53 31xx	02450-V	1	10821	10 821
	Tillägg för kabelbox	53 31	5300xx	1	2207	2 207
	Kabelränna	53 31	03790-2	1	1783	1 783
	Totalt					

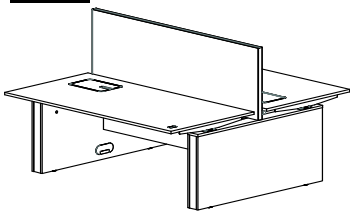
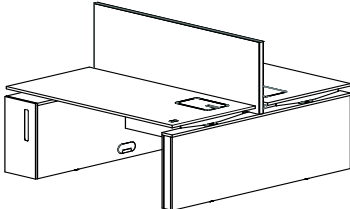
Illustration	Beskrivning	Artikelnummer	Ant	Styck pris	Pris
E. 2-grupp					
					
	Bord 1800x800	53 31 5303SEK	2	7541	15 082
	Benbox 1200x100 mm	53 31 02460	2	11483	22 966
	Skärm, tygklädd prisgrupp 1	34 97 06632-x	1	3289	3 289
	Skärmbeslag	53 37 01069	1	715	715
	Kabelränna	53 31 03790-4	1	2132	2 132
	Tillägg för kabelbox	53 31 5300xx	2	2207	4 414
	Mittpanel	53 31 02490-3	1	1271	1 271
	Totalt				49 869
F. 2-grupp med boxförvaring					
					
	Bord 1800x800	53 31 5303SEK	1	7541	7 541
	Bord 1800x800	53 31 5322SEK	1	7541	7 541
	Benbox 1720x100 mm	53 31 02470	1	11704	11 704
	Benbox 1720x300 mm med förvaring	53 31xx 02485	1	16787	16 787
	Skärm, tygklädd prisgrupp 1	34 97 06632-x	1	3289	3 289
	Skärmbeslag	53 37 01069	1	715	715
	Kabelränna	53 31 03790-4	1	2132	2 132
	Tillägg för kabelbox	53 31 5300xx	2	2207	4 414
	Totalt				54 123

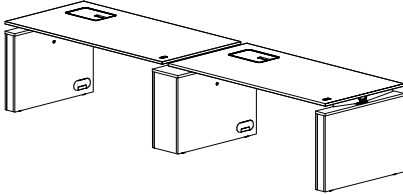
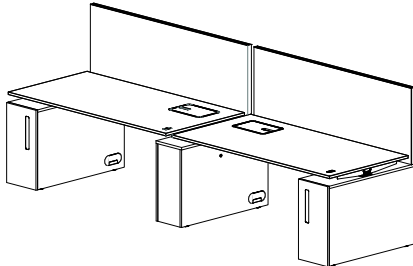
Illustration	Beskrivning	Artikelnummer	Ant	Styck pris	Pris
G1. 2-grupp sida vid sida					
					
	Bord 1800x800	53 31 5303SEK	2	7541	15 082
	Benbox 800x100 mm	53 31 02445-V/H	2	7730	15 460
	Benbox/mittgavel 800x260 mm	53 31 02455	1	11483	11 483
	Tillägg för kabelbox	53 31 5300xx	2	2207	4 414
	Kabelränna	53 31 03790-2	2	1783	3 566
	<u>Totalt</u>				<u>50 005</u>
G2. 2-grupp sida vid sida med boxförvaring					
					
	Bord 1800x800, kabellucka vänster sida	53 31 5303SEK	1	7541	7 541
	Bord 1800x800, kabellucka höger sida	53 31 5322SEK	1	7541	7 541
	Benbox/yttergavel 880x300 med förv,	53 31 02505-V/H	2	11263	22 526
	Benbox/mittgavel 880x260 mm	53 31 03075	1	11925	11 925
	Skärm, tygklädd prisgrupp 1	34 97 06632-x	2	3289	6 578
	Skärmbeslag	53 37 01069	2	715	1 430
	Tillägg för kabelbox	53 31 5300xx	2	2207	4 414
	Kabelränna	53 31 03790-2	2	1783	3 566
	<u>Totalt</u>				<u>65 521</u>

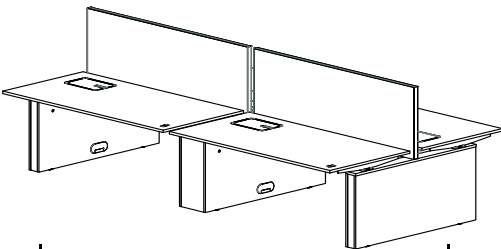
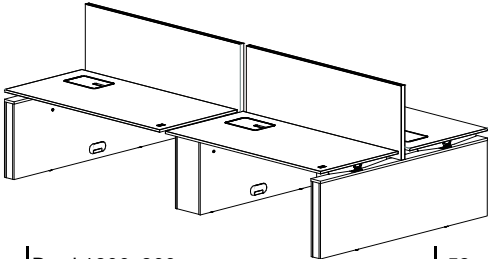
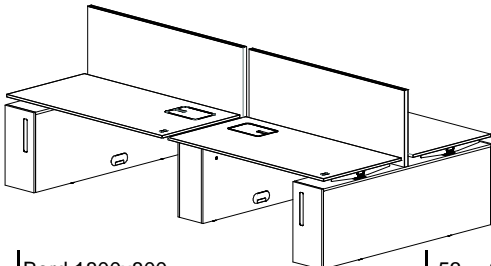
Illustration	Beskrivning	Artikelnummer	Ant	Styck pris	Pris
H. 4 grupp (med 1200 mm gavlar)					
					
	Bord 1800x800	53 31 5303SEK	4	7541	30 164
	Benbox/yttergavel 1200x100 mm	53 31 02460	2	11483	22 966
	Benbox/mittgavel 1200x260 mm	53 31 02465	1	17447	17 447
	Skärm, tygklädd prisgrupp 1	34 97 06632-x	2	3289	6 578
	Skärmbeslag	53 37 01069	2	715	1 430
	Kabelränna	53 31 03790-4	2	2132	4 264
	Tillägg för kabelbox	53 31 5300xx	4	2207	8 828
	Totalt				91 677
I. 4-grupp (med 1720 mm yttergavlar)					
					
	Bord 1800x800	53 31 5303SEK	4	7541	30 164
	Benbox/yttergavel 1720x100	53 31 02470	2	11704	23 408
	Benbox/mittgavel 1200x260 mm	53 31 02465	1	17447	17 447
	Skärm, tygklädd prisgrupp 1	34 97 06632-x	2	3289	6 578
	Skärmbeslag	53 37 01069	2	715	1 430
	Kabelränna	53 31 03790-4	2	2132	4 264
	Tillägg för kabelbox	53 31 5300xx	4	2207	8 828
	Totalt				92 119
J. 4 grupp med boxförvaring					
					
	Bord 1800x800	53 31 5303SEK	2	7541	15 082
	Bord 1800x800 (kabellucka höger sida)	53 31 5322SEK	2	7541	15 082
	Benbox/yttergavel 1720x300 med förvaring	53 31xx 02485	2	16787	33 574
	Benbox/mittgavel 1200x260	53 31 02465	1	17447	17 447
	Skärm, tygklädd prisgrupp 1	34 97 06632-x	2	3289	6 578
	Skärmbeslag	53 37 01069	2	715	1 430
	Kabelränna	53 31 03790-4	2	2132	4 264
	Tillägg för kabelbox	53 31 5300xx	4	2207	8 828
	Totalt				102 285

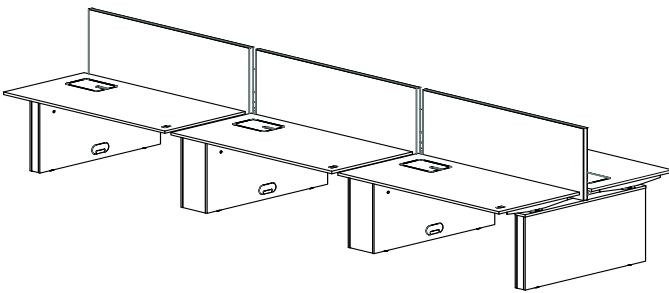
Illustration	Beskrivning	Artikelnummer	Ant	Styck pris	Pris
K. 6 grupp					
					
	Bord 1800x800	53 31 5303SEK	6	7541	45 246
	Benbox/yttergavel 1200x100 mm	53 31 02460	2	11483	22 966
	Benbox/mittgavel 1200x260 mm	53 31 02465	2	17447	34 894
	Skärm, tygklädd prisgrupp 1	34 97 06632-x	3	3289	9 867
	Skärmbeslag	53 37 01069	3	715	2 145
	Kabelränna	53 31 03790-4	3	2132	6 396
	Tillägg för kabelbox	53 31 5300xx	6	2207	13 242
	<u>Totalt</u>				<u>134 756</u>





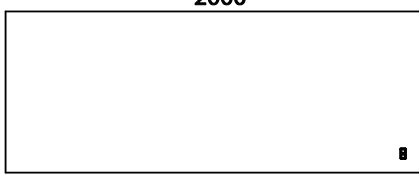
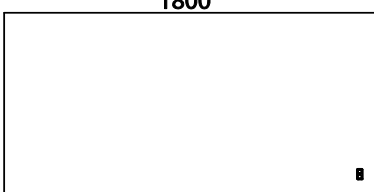
Illustration	Beskrivning	Artikelnummer	Material	Pris		
Nomono Design: Fredrik Mattson		 MÖBELFAKTA				
	<p>Nomono BORDSSKIVOR</p> <ul style="list-style-type: none"> Nomono bordsskivor tillverkas i 19 mm MDF med matchande list. Hörradie 0. Kabelluckan utföres i samma material som bordsskivan, kanterna är synlig MDF Benboxar/gavlar beställs separat Pris för kabellucka ingår ej i nedan bordspriser. Beställs separat. För mer produktinformation se www.horreds.se <p><u>Vit HPL</u> = Närmaste NCS S0502-Y <u>Tillvals HPL</u>: Ljusgrå, mellangrå, antracit och svart. <u>Desktop</u>: 4132 Ash, 4154 Burgundy, 4166 Charcoal, 4172 Mauve, 4174 Conifer, 4175 Pebble, 4176 Mushroom, 4177 Vapour, 4179 Smokey Blue, 4184 Olive. <u>Fanergrupp 1</u>: Ek (03) / Ask (06) <u>Fanergrupp 2</u>: Svartbetsad Ek (73) / Mörkbetsad Ask (76), Vitpigmenterad Ek (30) / Vitpigmenterad Ask (10)</p>					
<div style="text-align: center; font-weight: bold;">2000</div> 	Bordsskiva, 2000x900 mm. Inkl nedfräst handkontroll, sarg & trafo. Förberedd för kabellucka vänster sida	53 31 5306SEK 53 39 5306SEK 53 88 5306SEK 53 xx 5306SEK 53 xx 5306SEK	Vit HPL Tillvals HPL Desktop Faner grupp 1 Faner grupp 2	7 541 8 402 9 041 7 587 8 297		
	Bordsskiva, 2000x900 mm. Inkl nedfräst handkontroll, sarg & trafo Förberedd för kabellucka höger sida.	53 31 5321SEK 53 39 5321SEK 53 88 5321SEK 53 xx 5321SEK 53 xx 5321SEK	Vit HPL Tillvals HPL Desktop Faner grupp 1 Faner grupp 2	7 541 8 402 9 041 7 587 8 297		
	<div style="text-align: center; font-weight: bold;">2000</div> 	Bordsskiva, 2000x800 mm Inkl nedfräst handkontroll, sarg & trafo. Förberedd för kabellucka vänster sida	53 31 5305SEK 53 39 5305SEK 53 88 5305SEK 53 xx 5305SEK 53 xx 5305SEK	Vit HPL Tillvals HPL Desktop Faner grupp 1 Faner grupp 2	7 541 8 402 9 041 7 587 8 297	
		Bordsskiva, 2000x800 mm Inkl nedfräst handkontroll, sarg & trafo. Förberedd för kabellucka höger sida.	53 31 5324SEK 53 39 5324SEK 53 88 5324SEK 53 xx 5324SEK 53 xx 5324SEK	Vit HPL Tillvals HPL Desktop Faner grupp 1 Faner grupp 2	7 541 8 402 9 041 7 587 8 297	
		<div style="text-align: center; font-weight: bold;">1800</div> 	Bordsskiva, 1800x900 mm. Inkl nedfräst handkontroll, sarg & trafo. Förberedd för kabellucka vänster sida	53 31 5304SEK 53 39 5304SEK 53 88 5304SEK 53 xx 5304SEK 53 xx 5304SEK	Vit HPL Tillvals HPL Desktop Faner grupp 1 Faner grupp 2	7 541 8 402 9 041 7 587 8 297
			Bordsskiva, 1800x900 mm. Inkl nedfräst handkontroll, sarg & trafo. Förberedd för kabellucka höger sida.	53 31 5318SEK 53 39 5318SEK 53 88 5318SEK 53 xx 5318SEK 53 xx 5318SEK	Vit HPL Tillvals HPL Desktop Faner grupp 1 Faner grupp 2	7 541 8 402 9 041 7 587 8 297





Illustration	Beskrivning	Artikelnummer	Material	Pris			
	Bordsskiva, 1800x800 mm. Inkl nedfräst handkontroll, sarg & trafo. Förberedd för kabellucka vänster sida	53 31 5303SEK 53 39 5303SEK 53 88 5303SEK 53 xx 5303SEK 53 xx 5303SEK	Vit HPL Tillvals HPL Desktop Faner grupp 1 Faner grupp 2	7 541 8 402 9 041 7 587 8 297			
	Bordsskiva, 1800x800 mm. Inkl nedfräst handkontroll, sarg & trafo. Förberedd för kabellucka höger sida.	53 31 5322SEK 53 39 5322SEK 53 88 5322SEK 53 xx 5322SEK 53 xx 5322SEK	Vit HPL Tillvals HPL Desktop Faner grupp 1 Faner grupp 2	7 541 8 402 9 041 7 587 8 297			
		Bordsskiva, 1600x900 mm. Inkl nedfräst handkontroll, sarg & trafo. Förberedd för kabellucka vänster sida	53 31 5302SEK 53 39 5302SEK 53 88 5302SEK 53 xx 5302SEK 53 xx 5302SEK	Vit HPL Tillvals HPL Desktop Faner grupp 1 Faner grupp 2	7 541 8 402 9 041 7 587 8 297		
		Bordsskiva, 1600x900 mm. Inkl nedfräst handkontroll, sarg & trafo. Förberedd för kabellucka höger sida.	53 31 5320SEK 53 39 5320SEK 53 88 5320SEK 53 xx 5320SEK 53 xx 5320SEK	Vit HPL Tillvals HPL Desktop Faner grupp 1 Faner grupp 2	7 541 8 402 9 041 7 587 8 297		
			Bordsskiva, 1600x800 mm. Inkl nedfräst handkontroll, sarg & trafo. Förberedd för kabellucka vänster sida	53 31 5301SEK 53 39 5301SEK 53 88 5301SEK 53 xx 5301SEK 53 xx 5301SEK	Vit HPL Tillvals HPL Desktop Faner grupp 1 Faner grupp 2	7 258 7 525 8 513 7 400 8 111	
			Bordsskiva, 1600x800 mm. Inkl nedfräst handkontroll, sarg & trafo. Förberedd för kabellucka höger sida.	53 31 5323SEK 53 39 5323SEK 53 88 5323SEK 53 xx 5323SEK 53 xx 5323SEK	Vit HPL Tillvals HPL Desktop Faner grupp 1 Faner grupp 2	7 258 7 525 8 513 7 400 8 111	
				Bordsskiva, 1400x900 mm. Inkl nedfräst handkontroll, sarg & trafo. Förberedd för kabellucka vänster sida	53 31 5311SEK 53 39 5311SEK 53 88 5311SEK 53 xx 5311SEK 53 xx 5311SEK	Vit HPL Tillvals HPL Desktop Faner grupp 1 Faner grupp 2	7 258 7 525 8 513 7 400 8 111
				Bordsskiva, 1400x900 mm. Inkl nedfräst handkontroll, sarg & trafo. Förberedd för kabellucka höger sida.	53 31 5339SEK 53 39 5339SEK 53 88 5339SEK 53 xx 5339SEK 53 xx 5339SEK	Vit HPL Tillvals HPL Desktop Faner grupp 1 Faner grupp 2	7 258 7 525 8 513 7 400 8 111

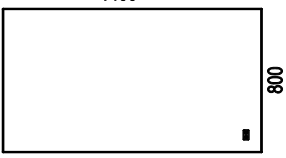
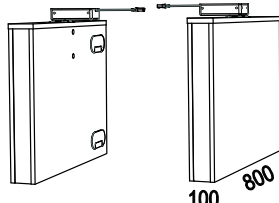
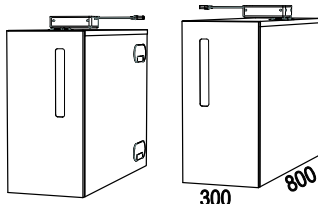
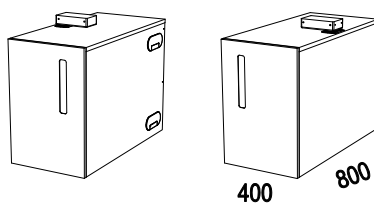
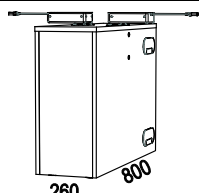
Illustration	Beskrivning	Artikelnummer	Material	Pris	
	Bordsskiva, 1400x800 mm. Inkl nedfräst handkontroll, sarg & trafo. Förberedd för kabellucka vänster sida	53 31 5312SEK 53 39 5312SEK 53 88 5312SEK 53 xx 5312SEK 53 xx 5312SEK	Vit HPL Tillvals HPL Desktop Faner grupp 1 Faner grupp 2	7 258 7 525 8 513 7 400 8 111	
	Bordsskiva, 1400x800 mm. Inkl nedfräst handkontroll, sarg & trafo. Förberedd för kabellucka höger sida.	53 31 5338SEK 53 39 5338SEK 53 88 5338SEK 53 xx 5338SEK 53 xx 5338SEK	Vit HPL Tillvals HPL Desktop Faner grupp 1 Faner grupp 2	7 258 7 525 8 513 7 400 8 111	
	Nomono BENBOXAR/GAVLAR		Färger handtag / närmaste NCS		
	<ul style="list-style-type: none"> Inkl ben, elektriskt justerbar bordshöjd 73-120 cm. Höjd från golv till ovankant benbox: 618 mm 		<ul style="list-style-type: none"> 31 Vit S 0300-N 37 Svart S 9000-N 32 Gul S 1070-Y 36 Grön S 2570-G30Y 33 Röd S 1580-Y80R 35 Turkos S0540-B30G 42 Orange S1080-Y50R 		
	<p>Faner grupp 1: Ek (03) och Ask (06)</p> <p>Faner grupp 2: Svartb Ek (73) / Mörkb Ask (76) / Vitpigment. Ek (30) / Vitpigment. Ask (10)</p> <p>Tillvalsmöjligheter:</p> <ul style="list-style-type: none"> Lås på benbox med förvaring: tillägg 506:- / dörr Kabelgenomföring utsida benbox: tillägg 723:- / benbox Handtag klädda i Elmosoft 54035 Ljusbrun: 300:- / handtag 				
	Djupmått 800 mm - för singelplats utan bordsskärm				
		Benbox/yttergavel 800x100 mm, vänster	53 31 02445-V 53 xx 02445-V 53 xx 02445-V	Vit Direktlaminat Faner grupp 1 Faner grupp 2	7 730 11 042 12 368
		Benbox/yttergavel 800x100 mm, höger	53 31 02445-H 53 xx 02445-H 53 xx 02445-H	Vit Direktlaminat Faner grupp 1 Faner grupp 2	7 730 11 042 12 368
		Benbox/yttergavel 800x300 mm vänster, med förvaring	53 31xx 02450-V 53 xxx 02450-V 53 xxx 02450-V	Vit Direktlaminat Faner grupp 1 Faner grupp 2	10 821 17 226 18 995
		Benbox/yttergavel 800x300 mm höger, med förvaring	53 31xx 02450-H 53 xxx 02450-H 53 xxx 02450-H	Vit Direktlaminat Faner grupp 1 Faner grupp 2	10 821 17 226 18 995
	Benbox/yttergavel 800x400 mm vänster, med utdragsförvaring <i>(passar ej till bordslängd 1400 mm)</i>	53 31xx 03330-V 53 xxx 03330-V 53 xxx 03330-V	Vit Direktlaminat Faner grupp 1 Faner grupp 2	16 343 21 203 22 748	
	Benbox/yttergavel 800x400 mm höger, med utdragsförvaring <i>(passar ej till bordslängd 1400 mm)</i>	53 31xx 03330-H 53 xxx 03330-H 53 xxx 03330-H	Vit Direktlaminat Faner grupp 1 Faner grupp 2	16 343 21 203 22 748	
	Benbox/mittgavel 800x260 mm	53 31 02455 53 xx 02455 53 xx 02455	Vit Direktlaminat Faner grupp 1 Faner grupp 2	11 483 15 021 16 343	

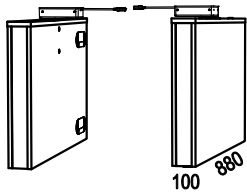
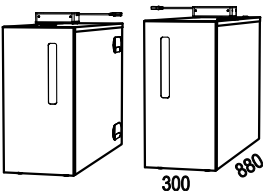
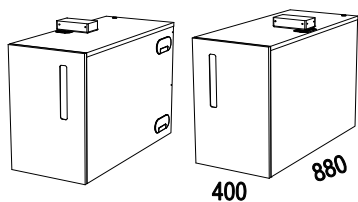
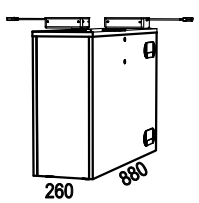
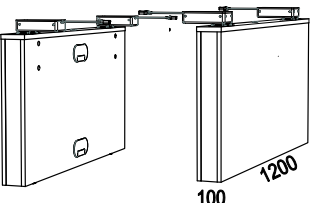
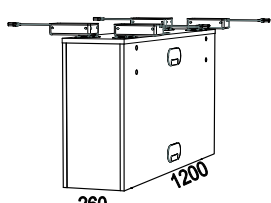
Illustration	Beskrivning	Artikelnummer	Material	Pris	
Djupmått 880 mm - för singelplats med bordsskärm					
	Benbox/yttergavel 880x100 mm, vänster	53 31 02500-V 53 xx 02500-V 53 xx 02500-V	Vit Direktlaminat Faner grupp 1 Faner grupp 2	8 171 11 925 13 250	
	Benbox/yttergavel 880x100 mm, höger	53 31 02500-H 53 xx 02500-H 53 xx 02500-H	Vit Direktlaminat Faner grupp 1 Faner grupp 2	8 171 11 925 13 250	
		Benbox/yttergavel 880x300 mm vänster, med förvaring	53 31xx 02505-V 53 xxx 02505-V 53 xxx 02505-V	Vit Direktlaminat Faner grupp 1 Faner grupp 2	11 263 18 111 19 877
		Benbox/yttergavel 880x300 mm höger, med förvaring	53 31xx 02505-H 53 xxx 02505-H 53 xxx 02505-H	Vit Direktlaminat Faner grupp 1 Faner grupp 2	11 263 18 111 19 877
			Benbox/yttergavel 880x400 mm vänster, med utdragsförvaring <i>(passar ej till bordslängd 1400 mm)</i>	53 31xx 03955-V 53 xxx 03955-V 53 xxx 03955-V	Vit Direktlaminat Faner grupp 1 Faner grupp 2
	Benbox/yttergavel 880x400 mm höger, med utdragsförvaring <i>(passar ej till bordslängd 1400 mm)</i>		53 31xx 03955-H 53 xxx 03955-H 53 xxx 03955-H	Vit Direktlaminat Faner grupp 1 Faner grupp 2	16 787 22 087 23 631
	Benbox/mittgavel 880x260 mm		53 31 03075 53 xx 03075 53 xx 03075	Vit Direktlaminat Faner grupp 1 Faner grupp 2	11 925 15 901 17 226
	Djupmått 1200 mm				
		Benbox/yttergavel 1200x100 mm.	53 31 02460 53 xx 02460 53 xx 02460	Vit Direktlaminat Faner grupp 1 Faner grupp 2	11 483 15 237 16 565
		Benbox/mittgavel 1200x260 mm.	53 31 02465 53 xx 02465 53 xx 02465	Vit Direktlaminat Faner grupp 1 Faner grupp 2	17 447 21 203 22 527

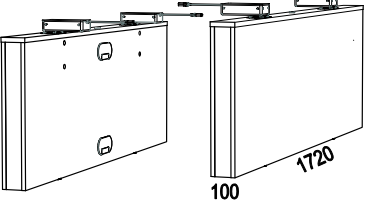
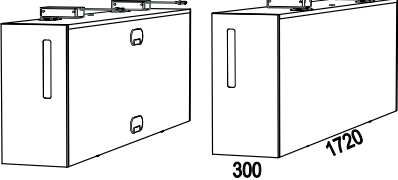
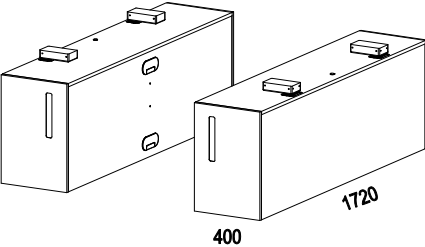
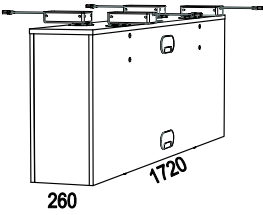
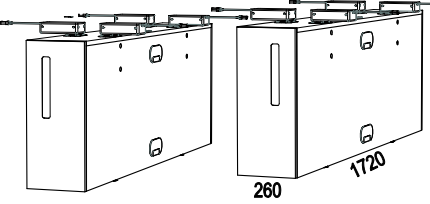
Illustration	Beskrivning	Artikelnummer	Material	Pris
	Djupmått 1720 mm			
	Benbox/yttergavel 1720x100 mm	53 31 02470 53 xx 02470 53 xx 02470	Vit Direktlaminat Faner grupp 1 Faner grupp 2	11 704 15 460 16 787
	Benbox/yttergavel 1720x300 mm, med förvaring	53 31xx 02485 53 xxxx 02485 53 xxxx 02485	Vit Direktlaminat Faner grupp 1 Faner grupp 2	16 787 26 503 28 711
	Benbox/yttergavel 1720x400 mm, med utdragsförvaring (passar ej till bordslängd 1400 mm)	53 31xx 04024 53 xxx 04024 53 xxx 04024	Vit Direktlaminat Faner grupp 1 Faner grupp 2	28 269 33 570 35 558
	Benbox/mittgavel 1720x260 mm	53 31 02475 53 xx 02475 53 xx 02475	Vit Direktlaminat Faner grupp 1 Faner grupp 2	18 553 22 969 24 293
	Benbox/mittgavel 1720x260 mm, med förvaring	53 31xx 02480 53 xxxx 02480 53 xxxx 02480	Vit Direktlaminat Faner grupp 1 Faner grupp 2	23 191 33 128 35 337

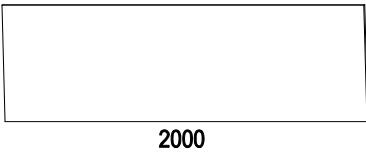
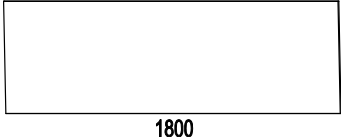
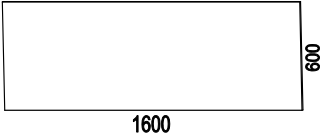
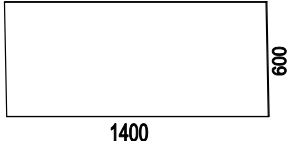
Illustration	Beskrivning	Artikelnummer	Material	Pris
<p>Nomono BORDSSKÄRMAR TYG</p> <ul style="list-style-type: none"> • För fäste i benboxar/gavlar • Tjocklek ca 35 mm, varav 30 mm ljudabsorbent • Fast höjd över bord: 120 cm. • Beslag beställes separat. • Glöm inte ange färgkod; se resp. tygleverantörs websida 				
<p>Prisgrupp 1:</p> <p><u>Camira:</u> Cara, Carlow <u>Gabriel:</u> Event Screen, Hush</p>		<p>Prisgrupp 2:</p> <p><u>Camira:</u> Blazer Lite <u>Gabriel:</u> Just,Soul, Twist, Twist Melange <u>Kvadrat:</u> Floyd Screen, Hint</p>		<p>Prisgrupp 3:</p> <p><u>Camira:</u> Blazer <u>Gabriel:</u> Bond, Rondo <u>Kvadrat:</u> Remix</p>
	<p>Ljudabsorberande bordsskärm, Bredd 2000 mm, exklusive beslag</p> <p>Skärmfästen</p>	<p>34 97 04230-x</p> <p>53 37 01069</p>	<p>PG 1 PG 2 PG 3</p>	<p>3 946 4 658 5 272</p> <p>950</p>
	<p>Ljudabsorberande bordsskärm, Bredd 1800 mm, exklusive beslag</p> <p>Skärmfästen</p>	<p>34 97 06632-x</p> <p>53 37 01069</p>	<p>PG 1 PG 2 PG 3</p>	<p>3 289 3 881 4 391</p> <p>950</p>
	<p>Ljudabsorberande bordsskärm, Bredd 1600 mm, exklusive beslag</p> <p>Skärmfästen</p>	<p>34 97 04207-x</p> <p>53 37 01069</p>	<p>PG 1 PG 2 PG 3</p>	<p>2 835 3 244 3 974</p> <p>950</p>
	<p>Ljudabsorberande bordsskärm, Bredd 1400 mm, exklusive beslag</p> <p>Skärmfästen</p>	<p>34 97 07052-x</p> <p>53 37 01069</p>	<p>PG 1 PG 2 PG 3</p>	<p>2 759 3 165 3 696</p> <p>950</p>

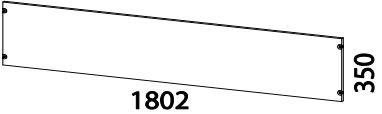

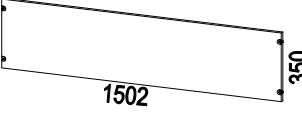
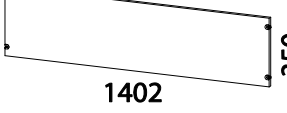
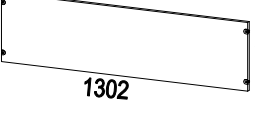
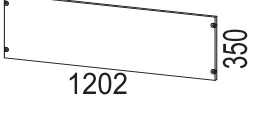
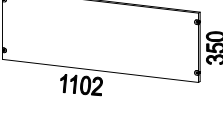
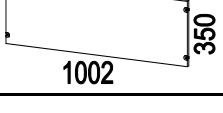
Illustration	Beskrivning	Artikelnummer	Material	Pris
Nomono FRONTPANELER				
<ul style="list-style-type: none"> • Krävs till singelplatser med 2 smala benboxar för god stabilitet. • För singelplatser med dörrbox alt utdragsbox är frontpanel option. 				
	Frontpanel 1802x350 mm. Passande: 2000 mm med singelboxar	53 31 80204	Vit Direktlaminat	1 988
		53 xx 80204	Faner grupp 1	3 091
		53 xx 80204	Faner grupp 2	3 311
	Frontpanel 1602x350 mm. Passande: 1800 mm med 2 singelboxar samt 2000 mm med 1 singelbox + 1 dörrbox	53 31 80184	Vit Direktlaminat	1 988
		53 xx 80184	Faner grupp 1	3 091
		53 xx 80184	Faner grupp 2	3 311
	Frontpanel 1502x350 mm. Passande: 2000 mm med 1 singelbox + 1 utdrags- box	53 31 80205	Vit Direktlaminat	1 988
		53 xx 80205	Faner grupp 1	3 091
		53 xx 80205	Faner grupp 2	3 311
	Frontpanel, 1402x350 mm. Passande: 1600 mm med 2 singelboxar samt 1800 mm med 1 singelbox + 1 dörrbox	53 31 80164	Vit Direktlaminat	1 988
		53 xx 80164	Faner grupp 1	3 091
		53 xx 80164	Faner grupp 2	3 311
	Frontpanel 1302x350 mm. Passande: 1800 mm med 1 singelbox + 1 utdrags- box	53 31 80185	Vit Direktlaminat	1 988
		53 xx 80185	Faner grupp 1	3 091
		53 xx 80185	Faner grupp 2	3 311
	Frontpanel, 1202x350 mm. Passande: 1400 mm med 2 singelboxar samt 1600 mm med 1 singelbox + 1 dörrbox	53 31 80144	Vit Direktlaminat	1 988
		53 xx 80144	Faner grupp 1	3 091
		53 xx 80144	Faner grupp 2	3 311
	Frontpanel 1102x350 mm. Passande: 1600 mm med 1 singelbox + 1 utdrags- box	53 31 80165	Vit Direktlaminat	1 988
		53 xx 80165	Faner grupp 1	3 091
		53 xx 80165	Faner grupp 2	3 311
	Frontpanel, 1002x350 mm. Passande: 1400 mm med 1 singelbox + 1 dörrbox	53 31 80124	Vit Direktlaminat	1 988
		53 xx 80124	Faner grupp 1	3 091
		53 xx 80124	Faner grupp 2	3 311
Nomono MITTPANELER				
<ul style="list-style-type: none"> • Skall alltid användas till 2-grupp med bord placerade mitt emot varandra för god stabilitet (gäller ej bord med dörrbox alt utdragsbox) 				
	Mittpanel, 1802x200 mm. Passar till: Bord 2000 mm med 2 singelboxar	53 31 02490-4	Vit Direktlaminat	1 271
		53 xx 02490-4	Faner grupp 1	1 972
		53 xx 02490-4	Faner grupp 2	2 194
	Mittpanel, 1602x200 mm. Passar till: Bord 1800 mm med 2 singelboxar	53 31 02490-3	Vit Direktlaminat	1 271
		53 73 02490-3	Faner grupp 1	1 972
		53 xx 02490-3	Faner grupp 2	2 194
	Mittpanel, 1402x200 mm. Passar till: Bord 1600 mm med 2 singelboxar	53 31 02490-2	Vit Direktlaminat	1 271
		53 73 02490-2	Faner grupp 1	1 972
		53 xx 02490-2	Faner grupp 2	2 194
	Mittpanel, 1202x200 mm. Passar till: Bord 1400 mm med 2 singelboxar	53 31 02490-1	Vit Direktlaminat	1 271
		53 73 02490-1	Faner grupp 1	1 972
		53 xx 02490-1	Faner grupp 2	2 194


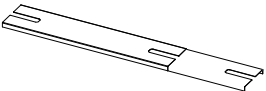






Illustration	Beskrivning	Artikelnummer	Material	Pris
Nomono KABELDIKEN • Flexibelt kabeldike för fäste i benboxar				
	Flexibelt kabeldike till singeplatser samt bord som står sida vid sida. Inkl 2 st grenkontakter. 1 st kabeldike / bord krävs	53 31 03790-2 53 37 03790-2	Vit Svart	1 783 1 783
	Flexibelt kabeldike till grupper med 2 bord på djupet. Inkl. 4 st grenkontakter. 1 st kabeldike / 2 bord krävs.	53 31 03790-4 53 37 03790-4	Vit Svart	2 132 2 132
	<i>Passar ej till bordslängd 1400 mm med utdragsbox</i>			
	Lock till flexibelt kabeldike	53 31 03792 53 37 03792	Vit Svart	678 678

Illustration	Beskrivning	Artikelnummer	Material	Pris
Nomono TILLBEHÖR				
Närmaste NCS Plasttillbehör 31 Vit S 0300-N 37 Svart S 9000-N				
	Tillägg för lucka på bord, inkl. låda i vit alt svart plast. 3-vägs uttag samt kabelstrumpa ingår. Kabelluckan utföres i samma material som bordsskivan, kanterna är synlig putsad MDF. Fanerpassas ej.	53 31 5300xx 53 39 5300xx 53 88 5300xx 53 xx 5300xx 53 xx 5300xx	Vit HPL Tillvals HPL Desktop Faner grupp 1 Faner grupp 2	2 207 2 207 2 207 2 207 2 207
	Tillbehörsskena för montering under bord. Inklusive glid till 1 st tillbehör. Längd 1900 mm (till bord 2000 mm) Längd 1700 mm (till bord 1800 mm) Längd 1500 mm (till bord 1600 mm) Längd 1300 mm (till bord 1400 mm) Extra glid (vid best.av fler än 1 st tillbehör)	53 TS 1900 53 TS 1700 53 TS 1500 53 TS 1300 53 00 05	Silver Silver Silver Silver	1 707 1 633 1 567 1 516 370
	Beslagsarm med monterat pennfack (vitt eller svart) för fäste i bordsskiva alt. tillbehörsskena	53 31xx 01149 53 37xx 01149	Vit beslagsarm Svart beslagsarm	1 033 1 033
	Löst pennfack	53 31 01149 53 37 01149	Vit Svart	472 472
	Beslagsarm med monterat brevfack (vitt eller svart) för fäste i bordsskiva alt. i tillbehörsskena	53 31xx 01148 53 37xx 01148	Vit beslagsarm Svart beslagsarm	1 033 1 033
	Löst brevfack	53 31 01148 53 37 01148	Vit Svart	472 472
	Laptopphylla inkl beslagsarm, för fäste i bordsskiva alternativt i tillbehörsskena <i>* utgående produkt</i>	53 31 02526 53 37 02526	Vit * Svart *	1 166 1 166

Nomono T Design: Fredrik Mattson**NOMONO T BORDSSKIVOR**

- Välj skrivbord inom format B eller E.
- Priser är kompletta priser inkluderande bordsskiva, sarg och elektriskt underrede.
- Nomono T bordsskivor tillverkas i 19 mm MDF med rak matchande kantlist .
- Med Nomono nedfräst handkontroll till höger i bordsskiva.
- Hörnradie 0.
- Bordsform rektangulär
- Kabellucka är alltid placerad vänster sida. Beställes separat.
- Elektriskt dubbelstativ för 2 st skivor.



Högtryckslaminat:	Närmaste NCS:
Vit HPL (0754)	S0502-Y
Ljusgrå HPL (tillvalslaminat 0419)	S1500-N
Ljusgrå HPL (tillvalslaminat 1365)	S2005-R80B
Mellangrå HPL (tillvalslam 1023)	S5500-N
Antracit HPL (tillvalslaminat 1397)	S7500-N
Svart HPI (tillvalslaminat 2253)	S9000-N

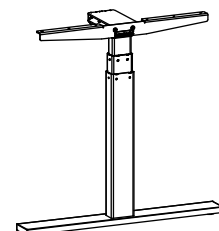
- **Faner:**

Ek
Ask
Svartbetsad Ek
Mörkbetsad Ask
Vitpigmenterad Ek
Vitpigmenterad Ask

- **Desktop från Forbo Flooring:**

4132 Ash	5502-G
4154 Burgundy	7010-R10B
4166 Charcoal	8502-B
4172 Mauve	7005-Y80R
4174 Conifer	8010-B90G
4175 Pebble	3502-Y
4176 Mushroom	2002-Y
4177 Vapour	2005-G10Y
4179 Smokey Blue	7010-R90B
4184 Olive	5010-G50Y

- Elben med inbyggd antikollisionsteknik (ej dubbelstativ)
- Massiva fötter
- Höjder som anges inom parentes avser bordshöjd (inklusive skiva)
- För mer produktinformation se www.horreds.se



Nomono T Design: Fredrik Mattson**B**

Bord inom måtten 2000x900 mm

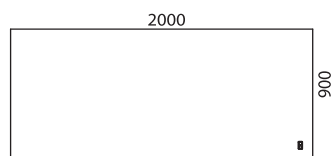
Kompleta bordspaket innehållande bordsskiva, sarg och underrede.

De två första xx i artikelbenämningen ersätts med materialnumret för bordsskivan,
nästa 4 xxxx ersätts med bordsskivans ritningsnummer som finns angivet under bordssymbolen.

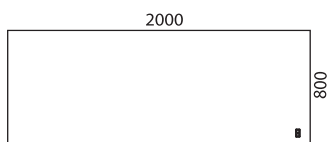
	Färg	Benämning	Vit HPL (31)	Tillv.HPL (39)	Desktop (88)	Ek (03) Ask (06)	Svb.ek (73) Mörkb.ask(76) Vitp.ek(30) Vitp.ask(10)
Elektriskt T-bensstativ (61-126 cm)	Vit	53B xx xxxxx 31-E	16 434	17 295	17 934	16 480	17 192
	Svart	53B xx xxxxx 37-E	16 434	17 295	17 934	16 480	17 192
Endast Bordsskiva		53B xx xxxxE	3 925	4 784	5 426	3 973	4 690

TILLVAL:

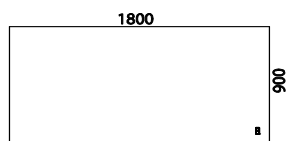
Tillägg för kabellucka			2 207	2 207	2 207	2 207	2 207
------------------------	--	--	-------	-------	-------	-------	-------



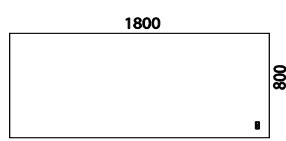
5306E



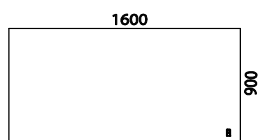
5305E



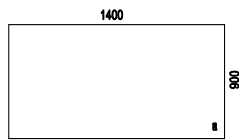
5304E



5303E



5302E



5311E

Nomono T Design: Fredrik Mattson**E**

Bord inom måtten 1600x800 mm

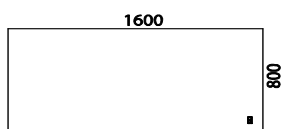
Kompleta bordspaket innehållande bordsskiva, sarg och underrede.

De två första xx i artikelbenämningen ersätts med materialnumret för bordsskivan,
nästa 4 xxxx ersätts med bordsskivans ritningsnummer som finns angivet under bordssymbolen.

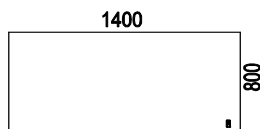
	Färg	Benämning	Vit HPL (31)	Tillv.HPL (39)	Desktop (88)	Ek (03) Ask (06)	Svb.ek (73) Mörkb.ask(76) Vitp.ek(30) Vitp.ask(10)
Elektriskt T-bensstativ (61-126 cm)	Vit	53E xx xxxxx 31-E	16 151	16 414	17 401	16 290	17 003
	Svart	53E xx xxxxx 37-E	16 151	16 414	17 401	16 290	17 003
Endast Bordsskiva		53E xx xxxxE	3 641	3 905	4 894	3 783	4 493

TILLVAL:

Tillägg för kabellucka			2 207	2 207	2 207	2 207	2 207
------------------------	--	--	-------	-------	-------	-------	-------



5301E



5312E

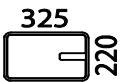
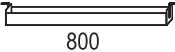





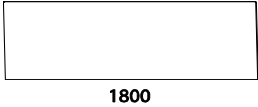
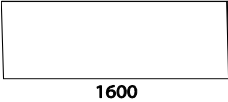
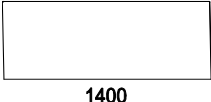
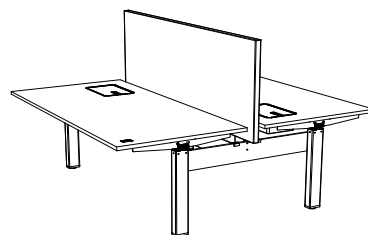
Illustration	Beskrivning	Artikelnummer	Material	Pris
Nomono T Design: Fredrik Mattson				
Nomono T TILLBEHÖR				
Närmaste NCS Plasttillbehör				
31 Vit S 0300-N				
37 Svart S 9000-N				
	Tillägg för lucka på bord, inkl. låda i vit alt svart plast. 3-vägs uttag samt kabelstrumpa ingår.	53 31 5300xx	Vit HPL	2 207
	Kabelluckan utföres i samma material som bordsskivan, kanterna är synlig putsad MDF.	53 39 5300xx	Tillvals HPL	2 207
		53 88 5300xx	Desktop	2 207
		53 xx 5300xx	Ek / Ask	2 207
		53 xx 5300xx	Mörkb./Vitpigm.	2 207
	Kabeldike. Längd 800 mm. Ställbart i 3 höjder.	29 31 142	Vit	765
		29 37 142	Svart	765
	Tillbehörsskena för montering under bord. Inklusive glid till 1 st tillbehör.			
	Längd 1900 mm (till bord 2000 mm)	53 TS 1900	Silver	1 707
	Längd 1700 mm (till bord 1800 mm)	53 TS 1700	Silver	1 633
	Längd 1500 mm (till bord 1600 mm)	53 TS 1500	Silver	1 567
	Längd 1300 mm (till bord 1400 mm)	53 TS 1300	Silver	1 516
	Extra glid (vid best.av fler än 1 st tillbehör)	53 00 05		370
	Beslagsarm med monterat pennfack (vitt eller svart) för fäste i bordsskiva alt. i tillbehörsskena	53 31xx 01149	Vit beslagsarm	1 033
		53 37xx 01149	Svart besl.arm	1 033
	Löst pennfack	53 31 01149	Vit	472
		53 37 01149	Svart	472
	Beslagsarm med monterat brevfack (vitt eller svart) för fäste i bordsskiva alt. i tillbehörsskena	53 31xx 01148	Vit beslagsarm	1 033
		53 37xx 01148	Svart besl.arm	1 033
	Löst brevfack	53 31 01148	Vit	472
		53 37 01148	Svart	472
	Laptophylla inkl beslagsarm, för fäste i bordsskiva alternativt i tillbehörsskena.	53 31 02526	Vit *	1 166
	<i>* utgående produkt</i>	53 37 02526	Svart *	1 166

Illustration	Beskrivning	Artikelnummer	Material	Pris
<p>Nomono T BORDSSKÄRMAR TYG</p> <ul style="list-style-type: none"> • För montering i bordsskiva • Tjocklek ca 35 mm, varav 30 mm ljudabsorbent • Höjd över bord: 450 mm • Beslag beställes separat. Välj Nomono skärmbeslag om tillbehörsskena ska monteras under bordet. • Glöm inte ange färgkod; se resp. tygleverantörs websida 				
<p>Prisgrupp 1: <u>Camira:</u> Cara, Carlow <u>Gabriel:</u> Event Screen, Hush</p>		<p>Prisgrupp 2: <u>Camira:</u> Blazer Lite <u>Gabriel:</u> Just,Soul, Twist, Twist Melange <u>Kvadrat:</u> Floyd Screen, Hint</p>		<p>Prisgrupp 3: <u>Camira:</u> Blazer <u>Gabriel:</u> Bond, Rondo <u>Kvadrat:</u> Remix</p>
 <p>1800 600</p>	<p>Ljudabsorberande bordsskärm, Bredd 1800 mm, exklusive beslag</p> <p>VX skärmbeslag, svarta</p> <p>Nomono T skärmbeslag, svarta alt. vita OBS: Krävs vid montering av tillbehörsskena</p>	<p>34 97 81800-x</p> <p>34 37 06794-4</p> <p>53 xx 02642</p>	<p>PG 1 PG 2 PG 3</p> <p>svart</p> <p>svart / vit</p>	<p>2 860 3 452 3 963</p> <p>699</p> <p>1 191</p>
 <p>1600 600</p>	<p>Ljudabsorberande bordsskärm, Bredd 1600 mm, exklusive beslag</p> <p>VX skärmbeslag, svarta</p> <p>Nomono T skärmbeslag, svarta alt. vita OBS: Krävs vid montering av tillbehörsskena</p>	<p>34 97 81600-x</p> <p>34 37 06794-4</p> <p>53 xx 02642</p>	<p>PG 1 PG 2 PG 3</p> <p>svart</p> <p>svart / vit</p>	<p>2 408 2 817 3 546</p> <p>699</p> <p>1 191</p>
 <p>1400 600</p>	<p>Ljudabsorberande bordsskärm, Bredd 1400 mm, exklusive beslag</p> <p>VX skärmbeslag, svarta</p> <p>Nomono T skärmbeslag, svarta alt. vita OBS: Krävs vid montering av tillbehörsskena</p>	<p>34 97 81400-x</p> <p>34 37 06794-4</p> <p>53 xx 02642</p>	<p>PG 1 PG 2 PG 3</p> <p>svart</p> <p>svart / vit</p>	<p>2 330 2 736 3 266</p> <p>699</p> <p>1 191</p>

Nomono DUO Design: Fredrik Mattson

D DUBBELSTATIV



Komplett bordspaket innehållande 2 st bordsskivor och dubbelstativ.

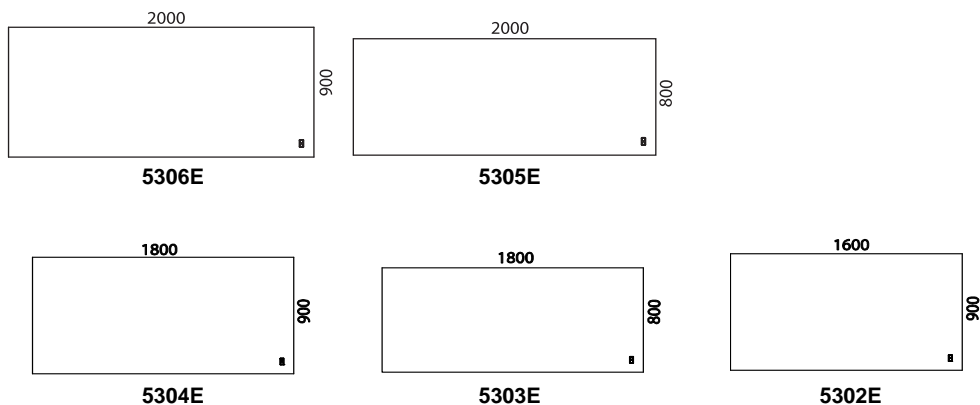
De två första xx i artikelbenämningen ersätts med materialnumret för bordsskivan, nästa 4 xxxx ersätts med bordsskivans ritningsnummer som finns angivet under bordssymbolen.

	Färg	Benämning	Vit HPL (31)	Tillv.HPL (39)	Desktop (88)	Ek (03) Ask (06)	Svb.ek (73) Mörkb.ask(76) Vitp.ek(30) Vitp.ask(10)
B-format: 2000x900, 2000x800, 1800x900, 1800x800, 1600x900 mm: 2 st skivor inklusive dubbelstativ (60-125 cm)	Vit	53E xx xxxxx 31-D	30 431	32 151	33 428	30 524	31 945
	Svart	53E xx xxxxx 37-D	30 431	32 151	33 428	30 524	31 945
E-format: 1600x800, 1400x800 mm: 2 st skivor inklusive dubbelstativ (60-125 cm)	Vit	53E xx xxxxx 31-D	29 859	30 388	32 365	30 143	31 566
	Svart	53E xx xxxxx 37-D	29 859	30 388	32 365	30 143	31 566

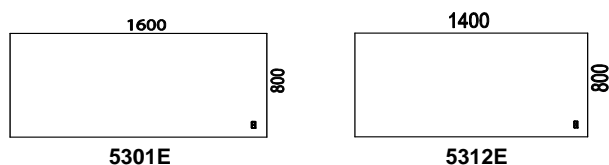
TILLVAL:

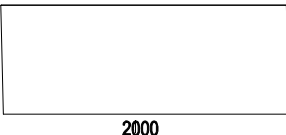
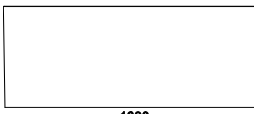
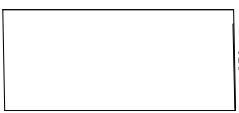
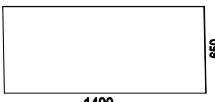
			Prislista A: Arbete + förvaring
Kabelluckor 2 st (1 per bord)	53xx5300xx	3 974	44 682
Flex. kabeldike inkl 2 st 3-vägs uttag	52xx06990	2132	
Lock till kabeldike	53xx03792	978	
Bordsskärm	Se nästa sida		

B-format



E-format



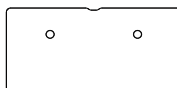
Nomono T BORDSSKÄRMAR TYG TILL DUBBELSTATIV • För montering i Nomono T dubbelstativ • Tjocklek ca 35 mm, varav 30 mm ljudabsorbent • Fast höjd 120 cm över golv. • Beslag beställes separat. Välj vita eller svarta. • Glöm inte ange färgkod; se resp. tygleverantörs websida				
Prisgrupp 1: Camira: Cara, Carlow Gabriel: Event Screen, Hush	Prisgrupp 2: Camira: Blazer Lite Gabriel: Just,Soul, Twist, Twist Melange Kvadrat: Floyd Screen, Hint	Prisgrupp 3: Camira: Blazer Gabriel: Bond, Rondo Kvadrat: Remix		
 <p>2000 650</p>	Ljudabsorberande bordsskärm, Bredd 2000 mm, exklusive beslag Skärmfästen, välj vita eller svarta	34 97 07416-x 52 xx 07008	PG 1 PG 2 PG 3 vit / svart	3 946 4 658 5 262 857
 <p>1800 650</p>	Ljudabsorberande bordsskärm, Bredd 1800 mm, exklusive beslag Skärmfästen, välj vita eller svarta	34 97 07119-x 52 xx 07008	PG 1 PG 2 PG 3 vit / svart	3 289 3 881 4 391 857
 <p>1600 650</p>	Ljudabsorberande bordsskärm, Bredd 1600 mm, exklusive beslag Skärmbeslag, välj vita eller svarta	34 97 07118-x 52 xx 07008	PG 1 PG 2 PG 3 vit / svart	2 835 3 244 3 974 857
 <p>1400 650</p>	Ljudabsorberande bordsskärm, Bredd 1400 mm, exklusive beslag Skärmbeslag, välj vita eller svarta	34 97 07117-x 52 xx 07008	PG 1 PG 2 PG 3 vit / svart	2 759 3 165 3 696 857

Siglo Design: Henrik Schulz**Siglo** BORDSSKIVOR

- Siglo bordsskivor i faner och laminat tillverkas i 19 mm MDF med rak plastkantlist. Vit list till fanerade bord och matchande list till laminat och desktop. Falsad kantprofil mot tillägg.
- Siglo bordsskivor i vit direktlaminat tillverkas i 19 mm spånskiva med rak vit plastkantlist.
- Hörnradie 35 mm.
- Siglo bordsskivor har ett kabelurtag som standard. Kabelgenomföringar mot tillägg.

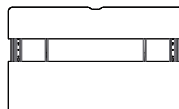
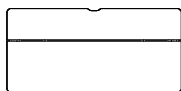


Standard



Med kabelhål (tillval)

- Elstativ, VX11, beställes separat. Vit, svart och silver, slaglängd 65 cm.
- Om man väljer Siglo skjutbar skiva levereras den alltid med falsad kantprofil (inkluderat i priset). Fanerade bord har klarlackad MDF-kant och bord i laminat och desktop har matchande plastlist. Elstativ och ett kabeldike i formpressad filt ingår.

**• Högtryckslaminat:**

Vit (0754)	Närmaste NCS: S0502-Y
Ljusgrå (tillvalslaminat 0419)	S1500-N
Ljusgrå (tillvalslaminat 1365)	S2005-R80B
Mellangrå (tillvalslaminat1023)	S5500-N
Antracit (tillvalslaminat 1397)	S7500-N
Svart (tillvalslaminat 2253)	S9000-N

• Faner:

Ek: natur / svartbetsad/ vitpigmenterad
Ask: natur / mörkbetsad / vitpigmenterad
Björk
Bok

• Desktop från Forbo Flooring:

4132 Ash	5502-G
4154 Burgundy	7010-R10B
4166 Charcoal	8502-B
4172 Mauve	7005-Y80R
4174 Conifer	8010-B90G
4175 Pebble	3502-Y
4176 Mushroom	2002-Y
4177 Vapour	2005-G10Y
4179 Smokey Blue	7010-R90B
4184 Olive	5010-G50Y

- För mer produktinformation se www.horreds.se

Siglo Design: Henrik Schulz**B** Bordsskivor inom mått 1800x900 mm.

Bordsskivor Siglo med kabelurtag.

Elstativ VX11 beställes separat, se sid 48

De två första xx i artikelbenämningen ersätts med materialnumret för bordsskivan och de följande fem xxxxx för bordsskivans ritningsnummer som finns angivet under bordssymbolen.

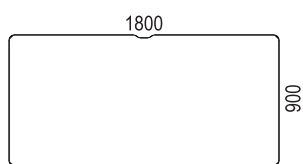
Bordsskivor Siglo	Artikelnummer	Vit direktlam. (31D)	Vit HPL. (31)	Tillvals HPL (39)	Desktop (88)	Ask (06) Björk (05) Bok (04) Ek (03)	Vit Ek (30) Vit Ask (10) *
Siglo bordsskiva, exklusive stativ	60B xx 16-xxxxx	2 331	3 414	4 134	5 281	3 196	3 771
* Går även att få i svartbetsad ek/mörbetsad ask med falsad kant. Pristillägg:							649

Elstativ:

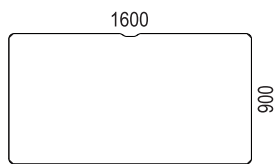
VX11, se sid 48

Tillvalsmöjligheter:

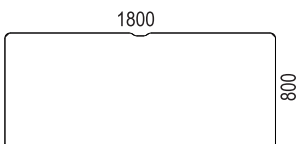
Tillägg för falsad kant OBS: ej möjlig i kombination med direktlaminat		20	649
Tillägg Horred nedfräst handkontroll		343707444	411
Kabelgenomföring, 2 st: vit alt. svart	Plast	60xx03118x2	1 131
Kabelgenomföring, 2 st	Mässing	601603118x2	1 816
Kabelgenomföring, 2 st	Rostfritt	601703118x2	1 816



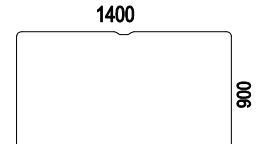
03436



03438



03435



03462

Siglo Design: Henrik Schulz**E**

Bordsskivor inom mått 1600x800 mm.

Bordsskivor Siglo med kabelurtag.

Elstativ VX11 beställes separat.

De två första xx i artikelbenämningen ersätts med materialnumret för bordsskivan och de följande fem xxxxx för bordsskivans ritningsnummer som finns angivet under bordssymbolen.

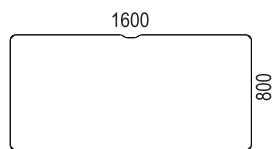
Bordsskivor Siglo:	Artikelnummer	Vit direktlam. (31D)	Vit HPL. (31)	Tillvals HPL (39)	Desktop (88)	Ask (06) Björk (05) Bok (04) Ek (03)	Vit Ek (30) Vit Ask (10) *
Siglo bordsskiva, exklusive stativ * Går även att få i svartbetsad ek/mörbetsad ask med falsad kant. Pristillägg:	60E xx 16-xxxxx	2 249	2 985	3 473	4 892	2 991	3 528 649

Elstativ:

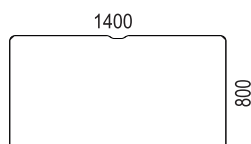
VX11, se sid 48

Tillvalsmöjligheter:

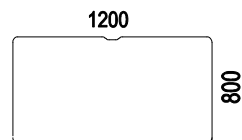
Tillägg för falsad kant OBS: ej möjlig i kombination med direktlaminat		20	649
Tillägg Horred nedfräst handkontroll		343707444	411
Kabelgenomföring, 2 st: vit alt. svart	Plast	60xx03118x2	1 131
Kabelgenomföring, 2 st	Mässing	601603118x2	1 816
Kabelgenomföring, 2 st	Rostfritt	601703118x2	1 816



03115



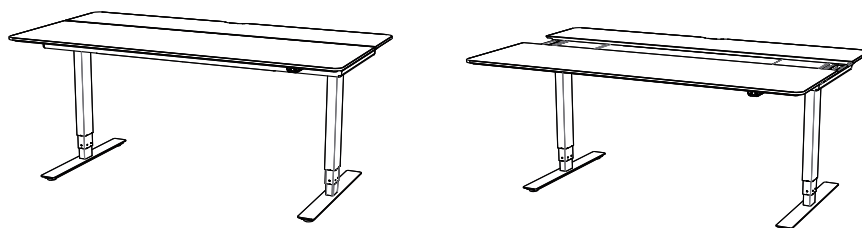
03461



03950

Siglo Design: Henrik Schulz**S**

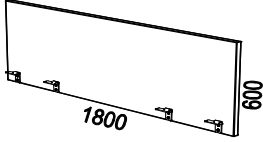
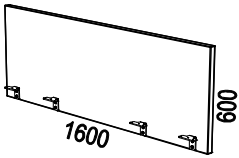
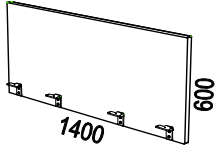
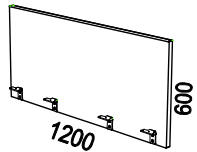
Skjutbar skiva



Komplett bordspaket innehållande skjutbar skiva med falsad kant och kabelurtag, sarg, elstativ samt grå filtlåda.

xx i artikelbenämningen ersätts med materialnumret för bordsskivan.

		Benämning	Vit direktlam. (31D)	Vit HPL. (31)	Tillvals HPL (39)	Desktop (88)	Ask (06) Björk (05) Bok (04) Ek (03)	Svart ek. Mörk ask Vit ek Vit ask
1800x800:								
Skjutbar skiva 1800x800 med elstativ slaglängd 65 cm (61-126 cm)* och grått filttdike inkl avdelare (art 6003609-2)	Vit	60B xx 20-03615-31S65		24 494	25 537	25 925	23 553	24 127
	Svart	60B xx 20-03615-37S65		24 494	25 537	25 925	23 553	24 127
	Silver	60B xx 20-03615-38S65		24 494	25 537	25 925	23 553	24 127
1600x800:								
Skjutbar skiva 1600x800 med elstativ slaglängd 65 cm (61-126 cm)' och grått filttdike inkl avdelare(art 6003608-2)	Vit	60E xx 20-03614-31S65		23 838	24 416	24 935	22 893	23 430
	Svart	60E xx 20-03614-37S65		23 838	24 416	24 935	22 893	23 430
	Silver	60E xx 20-03614-38S65		23 838	24 416	24 935	22 893	23 430
1400x800:								
Skjutbar skiva 1400x800 med elstativ slaglängd 65 cm (61-126 cm)* och grått filttdike inkl avdelare (art 6003607-2)	Vit	60E xx 20-03613-31S65		23 673	24 249	24 769	22 731	23 268
	Svart	60E xx 20-03613-37S65		23 673	24 249	24 769	22 731	23 268
	Silver	60E xx 20-03613-38S65		23 673	24 249	24 769	22 731	23 268
<i>* utgående produkt, kommer att ersättas av VX8</i>								
Tillsvalsmöjligheter:								
Elektroniskt lås Mifare 13,56 Mhz till skjutbar skiva inkl 1 st användarkort (inkl även 1 st programmeringskort 371401 + 1 st servicekort 371501 per leverans)		60372020		3 195				
Extra användarkort		371781		125				

Illustration	Beskrivning	Artikelnummer	Pris			
Siglo Design: Henrik Schulz						
<p align="center">Siglo LJUDABSORBERANDE BORDSSKÄRMAR</p> <ul style="list-style-type: none"> • Höjd 600 mm, varav 500 mm över bord • Tjocklek ca 35mm • Svarta skärmfästen inkluderade i priset • 3 olika prisgrupper • Passar även skjutbar skiva • Glöm inte ange färgkod; se respektive tygleverantörs websida. • Andra tyger än angivna nedan; mot offert. • För mer produktinformation; se www.horreds.se 						
Prisgrupp 1: <u>Camira:</u> Cara, Carlow <u>Gabriel:</u> Event Screen, Hush		Prisgrupp 2: <u>Camira:</u> Blazer Lite <u>Gabriel:</u> Just,Soul, Twist, Twist Melange <u>Kvadrat:</u> Floyd Screen, Hint		Prisgrupp 3: <u>Camira:</u> Blazer <u>Gabriel:</u> Bond, Rondo <u>Kvadrat:</u> Remix		
	Ljudabsorberande bordsskärm 1800x600 mm inkl svarta skärmfästen	60 97 81800-xxx	PG 1 4 288	PG 2 5 088	PG 3 5 833	
	Ljudabsorberande bordsskärm 1600x600 mm inkl svarta skärmfästen	60 97 81600-xxx	3 732	4 264	5 352	
	Ljudabsorberande bordsskärm 1400x600 mm inkl svarta skärmfästen	60 97 81400-xxx	3 595	4 154	4 952	
	Ljudabsorberande bordsskärm 1200x600 mm inkl svarta skärmfästen	60 97 81200-xxx	3 489	4 043	4 561	

HORREDS SKRIVBORD

Här följer en presentation av våra olika skrivbordsskivor.

Information angående bordsmaterial och stativ, se nästa sida.

**VX**

- VX bordsskivor tillverkas i 19 mm MDF med rak, matchande kantlist.
- Fasad kantprofil som tillval
- Bordform: rektangulär
- Hömradi 0.
- Kabelhålltagning som tillval
- Horreds nedfräst handkontroll som tillvalsmöjlighet
- Skjutbar skiva som tillval

**Henry** Design: sandellsandberg

- Henry bordsskivor tillverkas i 19 mm MDF med vit plastkantlist.
- Bordform: rektangulär
- Hömradi 40.
- Kabelhål med slits som standard om inget annat anges i beställningen.
- Horreds nedfräst handkontroll som tillvalsmöjlighet

**Fri** Design: Bror Boije

- Fri bordsskivor tillverkas i 19 mm MDF med fasad, klartackad MDF-kant.
- Bordsformer: rektangulär samt med magurtag
- Hömradi 30.
- Kabelhålltagning som tillval
- Horreds nedfräst handkontroll som tillval



• Bordsmaterial:

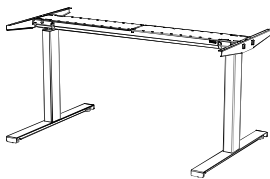
Högtryckslaminat:	Närmaste NCS:	Desktop:	Närmaste NCS:	Faner:
Vit HPL (0754)	S0502-Y	4132 Ash	5502-G	Björk
Ljusgrå HPL (tillvalslam 0419)	S1500-N	4154 Burgundy	7010-R10B	Bok
Ljusgrå HPL (tillvalslami 1365)	S2005-R80B	4166 Charcoal	8502-B	Ek
Mellangrå HPL (tillvalslam 1023)	S5500-N	4172 Mauve	7005-Y80R	Ask
Antracit HPL (tillvalslam 1397)	S7500-N	4174 Conifer	8010-B90G	Vitpigmenterad Ek
Svart HPL (tillvalslaminat 2253)	S9000-N	4175 Pebble	3502-Y	Vitpigmenterad Ask
		4176 Mushroom	2002-Y	Svartbetsad Ek*
		4177 Vapour	2005-G10Y	Mörkbetsad Ask*
		4179 Smokey Blue	7010-R90B	(*= <i>ej Henry</i>)
		4184 Olive	5010-G50Y	

• Elstativ:**VX11:**

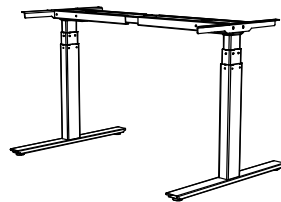
- Slaglängd 65 cm (bordshöjd 61-126 cm)
- Färg: Vit (RAL9016) / Svart (RAL9005) / Silver (RAL9006)
- Flexibel sarg 1156-1756 mm (svart RAL9005)
- Lyftkapacitet 160 kg, exklusive bordsskiva, i utbredd vikt.
- Elförbrukning i standbyläge: 0,1 W
- PVC-fritt system
- Med inbyggd antikollisionsteknik (DS1)
- Med mjukstart/stopp
- Integrerad elektronik
- Fot längd 710 mm och 560 mm
- Snabb och enkel montering

VX8:

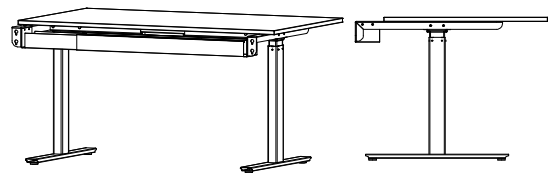
- Slaglängd 65 cm (bordshöjd 61-126 cm)
- Färg: Vit (RAL9016) / Svart (RAL9005)
- Flexibel sarg 3 olika storlekar (svart RAL9005)
- Lyftkapacitet 160 kg, exklusive bordsskiva, i utbredd vikt.
- Elförbrukning i standbyläge: 0,1 W
- PVC-fritt system
- Med inbyggd antikollisionsteknik (Piezo)
- Med mjukstart/stopp
- Trafo med möjlighet till programmering
- Fot längd 700 mm och 550 mm.
- Option: massiv fot 700 mm.
- Option: stativ för skjutbar skiva (endast till VX skiva)



VX11 65-slag



VX8 65-slag med standard fot



Stativ f VX8 för VX skjutbar skiva

• Fast stativ:**VX10:**

- Fast höjd 73 cm
- Färg: Vit (RAL9016) / Svart (RAL9005) / Silver (RAL9006)
- Svart sarg (RAL 9005)
- Fot längd 700 och 550 mm.

- För mer produktinformation se www.horreds.se

HORREDS SKRIVBORD**E**

Skrivbordsskiva inom måtten 1600x800 mm.

Välj först serie/kantprofil för bordsskivan och därefter stativ och färg.

Notera att bordsskiva och stativ är prisade separat.

Vid beställning ange önskad bordsserie, bordsform och storlek samt önskat stativ och färg.

Bordsskivor (exklusive stativ)	art nr	Vit HPL (31)	Tillv.HPL (39)	Desktop (88)	Björk(05) Bok (04) Ek (03) Ask (06)	Svb.ek (73)* Mörk.ask(76)* Vitp.ek(30) Vitp.ask(10)
Serie Hörnradie Kantprofil						
VX (3416) 0 mm Rak med matchande kantlist	34xx16xxxxE	3 360	3 757	4 584	3 495	4 176
VX (3417) 0 mm Fasad med matchande kantlist	34xx17xxxxE	4 201	4 600	5 427	4 339	5 018
Henry (80) 40 mm Rak m. vit plastkantlist, inkl kabelhål	80xxxxxE	3 592	4 005	5 200	3 783	4 493
Fri (3513) 30 mm Fasad MDF	35xx13xxxxE	3 689	4 099	5 296	3 474	4 184
<i>Tillval: Horreds nedfräst handkontroll</i>	343707444	411	411	411	411	411

Kabelhål: Henry har kabelhål med slits som standard, för övriga serier är det tillval.

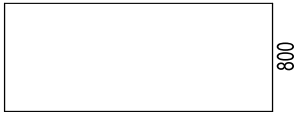

* = Henry levereras ej i svart/mörkbetsad faner

T-stativ (exklusive skiva)	Artikelnr	Vit (31)	Svart (37)	Silver (38)
VX11 elstativ slaglängd 65 cm, fot 71 cm	VX11xx657-1	3 960	3 960	3 960
VX11 elstativ slaglängd 65 cm, fot 56 cm	VX11xx655-1	3 960	3 960	3 960
VX8 elstativ slaglängd 65 cm	VX8xx2657F2	8 980	8 980	
VX10 fast stativ höjd 73 cm	VX10xx2007F2	4 529	4 529	4 529
<i>Tillägg för massiva fötter 700 mm till VX8+VX10</i>		1 521	1 521	1 521
<i>Tillägg för skjutbar skiva ink kabeldike*</i>		1 360	1 360	1 360
<i>*Skjutbar skiva: endast till VX bordsskiva, tillägg för kabelurfräsning 581:-</i>				

Nedan visar vi våra standard bordsskivor i detta format, även bord i vår bordsbank har samma pris.

Kontakta kundsupport på tel 0320-184 00 för att få hjälp att söka i bordsbanken.

Om er önskade bordsform inte finns i bordsbanken tillkommer ett grundpris på 1000:-.

	Rektangulära (mm):	Ritningsnr:		
		VX	Henry	Fri
1600 - 1400 - 1200 	1600x800	7025	8402	2068
	1400x800	7024	8419	2067
	1200x800	7023	8523	2066
1600 - 1400 - 1200 	1600x700	7063	8542	2153
	1400x700	7109	8421	2245
	1200x700	7183	8594	

HORREDS SKRIVBORD**B**

Skrivbordsskiva inom måtten 2000x900 mm.

Välj först serie/kantprofil för bordsskivan och därefter stativ och färg.

Notera att bordsskiva och stativ är prisade separat.

Vid beställning ange önskad bordsserie, bordsform och storlek samt önskat stativ och färg.

Bordsskivor (exklusive stativ)	art nr	Vit HPL (31)	Tillv.HPL (39)	Desktop (88)	Björk(05) Bok (04) Ek (03) Ask (06)	Svb.ek (73)* Mörkb.ask(76)* Vitp.ek(30) Vitp.ask(10)
Serie Hörnradie Kantprofil						
VX (3416) 0 mm Rak med matchande kantlist	34xx16xxxxB	3 632	4 456	5 287	3 675	4 356
VX (3417) 0 mm Fasad med matchande kantlist	34xx17xxxxB	4 474	5 299	6 131	4 518	5 198
Henry (80) 40 mm Rak m. vit plastkantlist, inkl kabelhål	80xxxxxxB	3 878	4 734	5 934	3 973	4 683
Fri (3513) 30 mm Fasad MDF	35xx13xxxxB	3 973	4 833	6 031	3 664	4 373
<i>Tillval: Horreds nedfräst handkontroll</i>	343707444	411	411	411	411	411

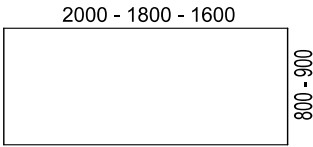
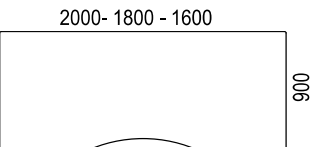
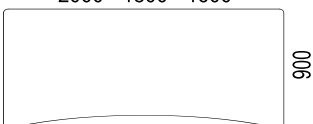
*Kabelhål: Henry har kabelhål med slits som standard, för övriga serier är det tillval.*** = Henry levereras ej i svart/mörkbetsad faner*

T-stativ (exklusive skiva)	Artikelnr	Vit (31)	Svart (37)	Silver (38)
VX11 elstativ slaglängd 65 cm OBS: max bordslängd 1800 mm.	VX11xx657-1	3 960	3 960	3 960
VX8 elstativ slaglängd 65 cm	VX8xx2657F2	8 980	8 980	
VX10 fast stativ höjd 73 cm	VX10xx2007F2	4 529	4 529	4 529
<i>Tillägg för massiva fötter 700 mm till VX8+VX10</i>		1 521	1 521	1 521
<i>Tillägg för skjutbar skiva ink kabeldike*</i>		1 360	1 360	1 360
<i>*Skjutbar skiva: endast till VX bordsskiva, tillägg för kabelurfräsning 581:-</i>				

Nedan visar vi våra standard bordsskivor i detta format, även bord i vår bordsbank har samma pris.

Kontakta kundsupport på tel 0320-184 00 för att få hjälp att söka i bordsbanken.

Om er önskade bordsform inte finns i bordsbanken tillkommer ett grundpris på 1000:-.

Rektangulära (mm):		Ritningsnr:		
		VX	Henry	Fri
	2000 - 1800 - 1600			
	2000x900	7037	8403	2341
	2000x800	7027	8404	2069
	1800x900	7036	8405	2662
	1800x800	7026	8401	2028
1600x900	7035	8408	2729	
	2000- 1800 - 1600	Magbord (mm):		
	2000x900			2447
	1800x900			3149
1600x900			3164	
	2000 - 1800 - 1600	Magbord (mm):		
	2000x900			3701
	1800x900			3013
1600x900			2980	

HORREDS SKRIVBORD**C**

Skrivbordsskiva inom måtten 1200x600 mm.

Välj först serie/kantprofil för bordsskivan och därefter stativ och färg.

Notera att bordsskiva och stativ är prisade separat.

Vid beställning ange önskad bordsserie, bordsform och storlek samt önskat stativ och färg.

Bordsskivor (exklusive stativ)	art nr	Vit HPL (31)	Tillv.HPL (39)	Desktop (88)	Björk(05) Bok (04) Ek (03) Ask (06)	Svb.ek (73)* Mörkb.ask(76)* Vitp.ek(30) Vitp.ask(10)
Serie Hörnradie Kantprofil						
VX (3416) 0 mm Rak med matchande kantlist	34xx16xxxxC	2 975	3 199	3 861	2 953	3 632
VX (3417) 0 mm Fasad med matchande kantlist	34xx17xxxxC	3 818	4 042	4 702	3 796	4 474
Henry (80) 40 mm Rak m. vit plastkantlist, inkl kabelhål	80xxxxxxC	3 207	4 207	4 474	3 239	3 948
Fri (3513) 30 mm Fasad MDF	35xx13xxxxC	3 303	3 499	4 571	2 928	3 641
<i>Tillval: Horreds nedfräst handkontroll</i>	343707444	411	411	411	411	411

*Kabelhål: Henry har kabelhål med slits som standard, för övriga serier är det tillval.*** = Henry levereras ej i svart/mörkbetsad faner*

T-stativ (exklusive skiva)	Artikelnr	Vit (31)	Svart (37)	Silver (38)
VX11 elstativ slaglängd 65 cm	VX11xx655-1	3 960	3 960	3 960
VX8 elstativ slaglängd 65 cm	VX8xx2655F2	8 980	8 980	
VX10 fast stativ höjd 73 cm	VX10xx2005F2	4 529	4 529	4 529

Nedan visar vi våra standard bordsskivor i detta format, även bord i vår bordsbank har samma pris.

Kontakta kundsupport på tel 0320-184 00 för att få hjälp att söka i bordsbanken.

Om er önskade bordsform inte finns i bordsbanken tillkommer ett grundpris på 1000:-.

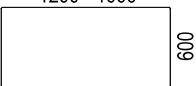





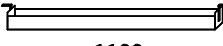
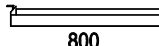
1200 - 1000 	Rektangulära (mm):	Ritningsnr:		
		VX	Henry	Fri
1200x600		7013	8513	2162
1000x600		7012	8567	2139

Illustration	Beskrivning	Artikel nummer	Material	Pris					
KABELGENOMFÖRINGAR & KABELRÄNNOR TILL SKRIVBORD									
<ul style="list-style-type: none"> • Kabelgenomföringar, diameter 80 mm, inklusive täcklock. • Passar till skrivbord Fri och VX. • Önskar ni annan placering än nedan standardplaceringar; kontakta kundsupport för pris. 									
• x i artikelnumret ersätts med placeringskod för vald placering									
				Placeringskod					
	Kabelgenomföring 80 mm, inkl täckbricka i plast med borst, rostfritt utseende Lös täckbricka	2913800 2913800L	Färg:	Y1	Y2	Y3	Y4	Y5	Y8
			krom	586	586	586	714	714	714
	Kabelgenomföring 80 mm inkl täckbricka i plast Lös täckbricka	3938850 3931850 3937850 573880 573180 573780	grå	537	537	537	616	616	616
			vit	537	537	537	616	616	616
			svart	537	537	537	616	616	616
			grå	84					
	Kabelgenomföring 80 mm, inkl täcklock inkl täcklock iborstat stål Löst täcklock	99 292 9 900 292	stål	648	648	648	769	769	769
				165					
	Powerdot kabelgenomföring 80 mm. 1 el, 4 magic holes.	935-PD10 935-PD10W	Svart	837	837	837			
			Vit	837	837	837			
	Powerdot kabelgenomföring 80 mm. 1 el, 2 USB-laddare, 1 magic hole. Justerbar i 3 nivåer.	935-PD14 935-PD14W	Svart	1 576	1 576	1 576			
			Vit	1 576	1 576	1 576			
	Powerdot kabelgenomföring 80 mm. 1 el, 1 USB/A-laddare, 1 USB/C, 2 magic holes. Justerbar i 2 nivåer.	935-PD16 935-PD16W	Svart	1 737	1 737	1 737			
			Vit	1 737	1 737	1 737			
	Powerdot kabelgenomföring 60 mm. 1 el, 1 USB-laddare.	935-PM61 935-PM61W	Svart	1 202	1 202	1 202			
			Vit	1 202	1 202	1 202			
	Trådlös laddare ø 60 mm	935-QI60B 935-QI60W	Svart	1 737	1 737	1 737			
			Vit	1 737	1 737	1 737			

Illustration	Beskrivning	Artikel nummer	Material	Pris		
				Placeringskod		
	Powerdot kabelgenomföring 51 mm. 1 el.	935-PM50 935-PM50W	Svart Vit	D1	D2	D3
				780	780	780
	Powerdot kabelgenomföring 51 mm. 2 USB-laddare	935-PM51 935-PM51W	Svart Vit	1 114	1 114	1 114
				1 114	1 114	1 114
	Powerdot kabelgenomföring 30 mm. 2 USB-laddare.	935-PM30 935-PM30W	Svart Vit	J1	J2	J3
				1 018	1 018	1 018
	Kabellucka 233x128 mm. Samma material som bordsskiva. Fanerpassas ej.	57xx(xx)6253K		R1 mittfram	R2 höger	R3 vänster
				986	986	986
	Håltagning enligt kundönskemål	HÅL1		458		
	Grenuttag 3-vägs med fäste	343707434	Svart	729		
 1100	Kabeldike. Längd 1100 mm. Ställbart i 3 höjder. Passar ej till bord mindre än 1400 mm	2937140 2931140 2938140	Svart	765		
			Vit	765		
			Silver	765		
 800	Kabeldike. Längd 800 mm. Ställbart i 3 höjder.	2937142 2931142 2938142	Svart	765		
			Vit	765		
			Silver	765		
	Kabelslang i textil. Längd 1500 mm.	29371500 29311500	Svart Vit	895 895		
	Cable cover 1300 mm i tyg (Gabriel Runner 60999) med kardborre. Stiftas fast i bordet för att täcka kablage och sargar. Passar ej till skjutbar skiva.	341300-600	Svart	653		

TILLBEHÖR SKRIVBORD

• För mer produktinformation se www.horreds.se


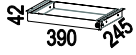





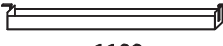
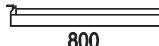

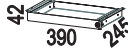
 44 873 260	Slimtray pennlåda 873x260x44 mm	4048	Svart	1 725
 42 390 245	Pennlåda 390x245x42 mm, låsbar	4015-L	Svart	1 436

Illustration	Beskrivning	Artikel nummer	Material	Pris					
KABELGENOMFÖRINGAR & KABELRÄNNOR TILL SKRIVBORD									
<ul style="list-style-type: none"> • Kabelgenomföringar, diameter 80 mm, inklusive täcklock. • Passar till skrivbord Fri och VX. • Önskar ni annan placering än nedan standardplaceringar; kontakta kundsupport för pris. 									
• x i artikelnumret ersätts med placeringskod för vald placering									
				Placeringskod					
	Kabelgenomföring 80 mm, inkl täckbricka i plast med borst, rostfritt utseende Lös täckbricka	2913800 2913800L	Färg:	Y1	Y2	Y3	Y4	Y5	Y8
			krom	586	586	586	714	714	714
	Kabelgenomföring 80 mm inkl täckbricka i plast Lös täckbricka	3938850 3931850 3937850 573880 573180 573780	grå	537	537	537	616	616	616
			vit	537	537	537	616	616	616
			svart	537	537	537	616	616	616
			grå	84					
	Kabelgenomföring 80 mm, inkl täcklock inkl täcklock iborstat stål Löst täcklock	99 292 9 900 292	stål	648	648	648	769	769	769
				165					
	Powerdot kabelgenomföring 80 mm. 1 el, 4 magic holes.	935-PD10 935-PD10W	Svart	837	837	837			
			Vit	837	837	837			
	Powerdot kabelgenomföring 80 mm. 1 el, 2 USB-laddare, 1 magic hole. Justerbar i 3 nivåer.	935-PD14 935-PD14W	Svart	1 576	1 576	1 576			
			Vit	1 576	1 576	1 576			
	Powerdot kabelgenomföring 80 mm. 1 el, 1 USB/A-laddare, 1 USB/C, 2 magic holes. Justerbar i 2 nivåer.	935-PD16 935-PD16W	Svart	1 737	1 737	1 737			
			Vit	1 737	1 737	1 737			
	Powerdot kabelgenomföring 60 mm. 1 el, 1 USB-laddare.	935-PM61 935-PM61W	Svart	F1 1 202	F2 1 202	F3 1 202			
			Vit	1 202	1 202	1 202			
	Trådlös laddare ø 60 mm	935-QI60B 935-QI60W	Svart	1 737	1 737	1 737			
			Vit	1 737	1 737	1 737			

Illustration	Beskrivning	Artikel nummer		Material Pris		
				Placeringskod		
	Powerdot kabelgenomföring 51 mm. 1 el.	935-PM50 935-PM50W	Svart Vit	D1	D2	D3
				780	780	780
	Powerdot kabelgenomföring 51 mm. 2 USB-laddare	935-PM51 935-PM51W	Svart Vit	1 114	1 114	1 114
				1 114	1 114	1 114
	Powerdot kabelgenomföring 30 mm. 2 USB-laddare.	935-PM30 935-PM30W	Svart Vit	J1	J2	J3
				1 018	1 018	1 018
	Kabellucka 233x128 mm. Samma material som bordsskiva. Fanerpassas ej.	57xx(xx)6253K		R1 mittfram	R2 höger	R3 vänster
				986	986	986
	Håltagning enligt kundönskemål	HÅL1		458		
	Grenuttag 3-vägs med fäste	343707434	Svart	729		
 1100	Kabeldike. Längd 1100 mm. Ställbart i 3 höjder. Passar ej till bord mindre än 1400 mm	2937140 2931140 2938140	Svart	765		
			Vit	765		
			Silver	765		
 800	Kabeldike. Längd 800 mm. Ställbart i 3 höjder.	2937142 2931142 2938142	Svart	765		
			Vit	765		
			Silver	765		
	Kabelslang i textil. Längd 1500 mm.	29371500 29311500	Svart	895		
			Vit	895		
	Cable cover 1300 mm i tyg (Gabriel Runner 60999) med kardborre. Stiftas fast i bordet för att täcka kablage och sargar. Passar ej till skjutbar skiva.	341300-600	Svart	653		

TILLBEHÖR SKRIVBORD

• För mer produktinformation se www.horreds.se

 44 873 260	Slimtray pennlåda 873x260x44 mm	4048	Svart	1 725
 42 390 245	Pennlåda 390x245x42 mm, låsbar	4015-L	Svart	1 436

Beskrivning	Art.nr	Pris
<p>VX T-BENSSTATIV</p> <p>VX11 med bordsdjup 800-900 mm levereras med T-fot 710 mm VX11 med bordsdjup 600-700 mm levereras med T-fot 560 mm VX8 med bordsdjup 700-900 mm levereras med T-fot 700 mm VX8 med bordsdjup 600 mm levereras med T-fot 550 mm Stativ VX8 kan användas till kombibord om massiv fot användes.</p>		

VX11		Vit (31)	Svart (37)	Silver (38)
<p>T-bensstativ med flexibel sarg 1156-1756 mm, fot 710 mm Passar till bordslängd 1200-1800 mm och djup 800-900 mm. VX11 elstativ 65-slag</p>	VX11xx65x-1	3 960	3 960	3 960

VX8		Vit (31)	Svart (37)	Silver (38)
<p>T-bensstativ med flexibel sarg 1070-1600 mm, fot 700 alt. 550 mm Passar till bordslängd 1400-1800 mm och djup 600-900 mm. VX8 elstativ 65-slag VX fast stativ höjd 73 cm</p>	VX8xx265xF2 VX10xx200xF2	8 980 4 529	8 980 4 529	 4 529
<p>T-bensstativ med flexibel sarg 1530-2000 mm, fot 700 alt 550 mm. Passar till bordslängd 2000-2200 mm och djup 600-900 mm. VX8 elstativ 65-slag VX fast stativ höjd 73 cm</p>	VX8xx265xF3 VX10xx200xF3	8 980 4 529	8 980 4 529	 4 529
<p>T-bensstativ med flexibel sarg 1000-1500 mm, fot 700 alt 550 mm. Passar till bordslängd 1200 mm och djup 600-900 mm. VX8 elstativ 65-slag VX fast stativ höjd 73 cm</p>	VX8xx265xF1 VX10xx200xF1	8 980 4 529	8 980 4 529	 4 529
<p><i>Option: Tillägg för massiv fot 700 mm</i></p>	52xx02640	1 521	1 521	1 521



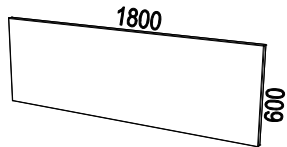
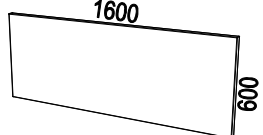
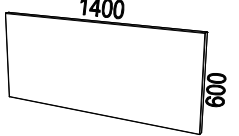
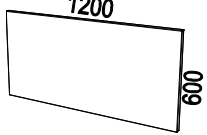
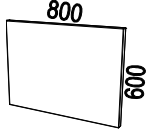
Illustration	Beskrivning	Artikel nummer			
VX					
	VX Ljudabsorberande tygklädd bordsskärm <ul style="list-style-type: none"> • Höjd 600 mm varav 500 mm över bord. • Beslag beställes separat. • Tjocklek ca 35 mm, varav 30 mm ljudabsorbent. • Specifikation ljudabsorbent: <ul style="list-style-type: none"> - 30 mm polyester wadding (1000g/m2) - 100 % polyester, upp till 80% regenererade fibrer - Certifierad enligt Ökotex, klass I. • Max belastning 25 kg. • Passar även till bord ur serierna Henry och Fri. • Glöm inte ange färgkod; se repektive tygleverantörs websida. • För mer produktinformation se www.horreds.se 				
Prisgrupp 1: <u>Camira:</u> Cara, Carlow <u>Gabriel:</u> Event Screen, Hush		Prisgrupp 2: <u>Camira:</u> Blazer Lite <u>Gabriel:</u> Just,Soul, Twist, Twist Melange <u>Kvadrat:</u> Floyd Screen, Hint		Prisgrupp 3: <u>Camira:</u> Blazer <u>Gabriel:</u> Bond, Rondo <u>Kvadrat:</u> Remix	
			PG 1	PG 2	PG 3
	Ljudabsorberande bordsskärm, raka hörn. Bredd 1800 mm, exklusive beslag Skärmbeslag, 4-pack, svart	34 97 81800-x 34 37 06794-4	2 860 699	3 452 699	3 963 699
	Ljudabsorberande bordsskärm, raka hörn. Bredd 1600 mm, exklusive beslag Skärmbeslag, 4-pack, svart	34 97 81600-x 34 37 06794-4	2 408 699	2 816 699	3 545 699
	Ljudabsorberande bordsskärm, raka hörn. Bredd 1400 mm, exklusive beslag Skärmbeslag, 4-pack, svart	34 97 81400-x 34 37 06794-4	2 330 699	2 736 699	3 266 699
	Ljudabsorberande bordsskärm, raka hörn. Bredd 1200 mm, exklusive beslag Skärmbeslag, 3-pack, svart	34 97 81200-x 34 37 06794-3	2 251 576	2 660 576	3 009 576
	Ljudabsorberande sidoskärm, raka hörn. Bredd 800 mm, exklusive beslag Skärmbeslag, 2-pack, svart	34 97 08354-x 34 37 06780	1 505 433	1 782 433	2 021 433

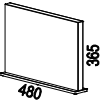
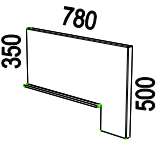

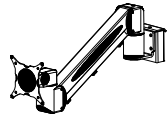

Illustration	Beskrivning	Artikel nummer			
			PG 1	PG 2	PG 3
	Fristående ljudabsorberande sidoskärm, 480x365x35 mm. Inkl. fot i pulverlackat stål. Välj färg på foten; vit eller svart.	34 xx 03374-x	2 199	2 336	2 547
	Fristående ljudabsorberande sidoskärm, 780x365x35 mm. Inkl. fot i pulverlackat stål. Välj färg på foten; vit eller svart.	34 xx 06360-x	2 724	2 997	3 269
Tillbehör till VX bordsskärmar					
			Material	Pris	
	Tillbehörslist i strängsprutad aluminium Fästes i bordsskärm eller i vägg. Inkl. ändavslut. Freewall 1750 mm	670 175	Silver	1 321	
		670 175-1	Vit	1 321	
	Freewall 1550 mm	670 155	Silver	1 204	
		670 155-1	Vit	1 204	
	Freewall 1350 mm	670 135	Silver	1 064	
		670 135-1	Vit	1 064	
	Monitorarm D-Zine Toolbar 3 (1,5-8,5 kg) Fästes i Freewall. VESA 75 och 100.	611 325	Silver	3 036	
		611 325-1	Vit	3 036	
Tillbehör till VX fristående sidoskärm					
	Pennfack till fristående sidoskärm	34 31 03357	Vit	515	
		34 37 03357	Svart	515	



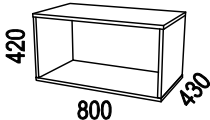
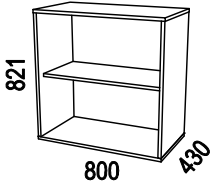
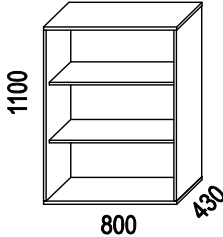
Illustration	Beskrivning	Artikelnummer	Material	Pris
	<p>FÖRVARING STOMMAR</p> <ul style="list-style-type: none"> • Stomme i fanerad alt. direktlaminatbelagd spånplatta. • Direktlaminat = närmaste NCS S0300-N • Rygg i direktlaminat • Fungerar även som rumsavdelare. • Hyllplan är fasta. • För mer produktinformation se www.horreds.se <p><u>Faner grupp 1:</u> Björk (05), Ek (03), Ask (06).</p> <p><u>Faner grupp 2:</u> Svartbetsad Ek (73), Mörkbetsad Ask (76), Vitpigmenterad Ek (30), Vitpigmenterad Ask (10).</p> <p><u>OBS! Pris avser endast stomme</u></p> <ul style="list-style-type: none"> • Sockel beställs separat. • Skjuddörrar beställs separat. 		 	
BREDD 800 MM:				
	Stomme 800x420x430 mm. 1x4-höjd, förberedd för skjuddörrar.	57 31 71310	Vit direktlaminat	3 213
		57 xx 71310	Faner grupp 1	4 987
		57 xx 71310	Faner grupp 2	5 986
	Lika ovan men ej förberedd för skjuddörrar.	57 31 71300	Vit direktlaminat	3 213
		57 xx 71300	Faner grupp 1	4 987
		57 xx 71300	Faner grupp 2	5 986
	Stomme 800x821x430 mm. 2x4-höjd, förberedd för skjuddörrar.	57 31 72310	Vit direktlaminat	3 519
		57 xx 72310	Faner grupp 1	6 499
		57 xx 72310	Faner grupp 2	7 800
	Lika ovan men ej förberedd för skjuddörrar.	57 31 72300	Vit direktlaminat	3 519
		57 xx 72300	Faner grupp 1	6 499
		57 xx 72300	Faner grupp 2	7 800
	Stomme 800x1100x430 mm. 3x4-höjd, förberedd för skjuddörrar.	57 31 73310	Vit direktlaminat	4 484
		57 xx 73310	Faner grupp 1	8 890
		57 xx 73310	Faner grupp 2	10 663
	Lika ovan men ej förberedd för skjuddörrar.	57 31 73300	Vit direktlaminat	4 484
		57 xx 73300	Faner grupp 1	8 890
		57 xx 73300	Faner grupp 2	10 663

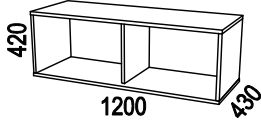
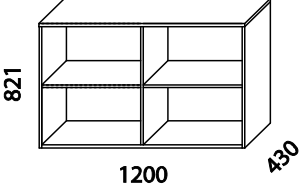
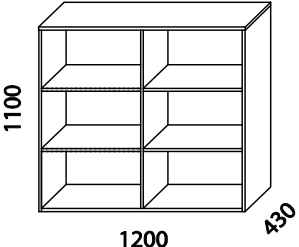
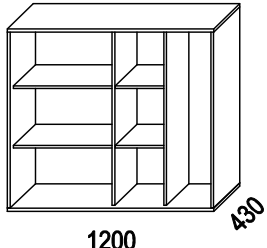
Illustration	Beskrivning	Artikelnummer	Material	Pris
BREDD 1200 MM:				
	Stomme 1200x420x430 mm. 1xA4-höjd, förberedd för skjutdörrar.	57 31 71510	Vit direktlaminat	3 641
		57 xx 71510	Faner grupp 1	6 606
		57 xx 71510	Faner grupp 2	7 931
	Lika ovan men ej förberedd för skjutdörrar.	57 31 71500	Vit direktlaminat	3 641
		57 xx 71500	Faner grupp 1	6 606
		57 xx 71500	Faner grupp 2	7 931
	Stomme 1200x821x430 mm. 2xA4-höjd, förberedd för skjutdörrar.	57 31 72510	Vit direktlaminat	4 240
		57 xx 72510	Faner grupp 1	8 726
		57 xx 72510	Faner grupp 2	10 467
	Lika ovan men ej förberedd för skjutdörrar.	57 31 72500	Vit direktlaminat	4 240
		57 xx 72500	Faner grupp 1	8 726
		57 xx 72500	Faner grupp 2	10 467
	Stomme 1200x1100x430 mm. 3xA4-höjd, förberedd för skjutdörrar.	57 31 73510	Vit direktlaminat	4 840
		57 xx 73510	Faner grupp 1	9 210
		57 xx 73510	Faner grupp 2	11 048
	Lika ovan men ej förberedd för skjutdörrar.	57 31 73500	Vit direktlaminat	4 840
		57 xx 73500	Faner grupp 1	9 210
		57 xx 73500	Faner grupp 2	11 048
	Stomme 1200x1100x430 mm med garderobsdel. 3xA4-höjd, förberedd för skjutdörrar	57 31 73512	Vit direktlaminat	6 516
		57 xx 73512	Faner grupp 1	11 523
		57 xx 73512	Faner grupp 2	13 825

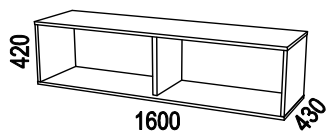
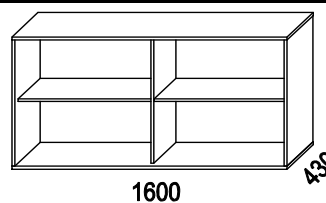
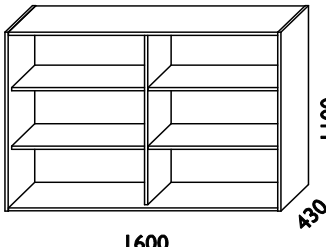
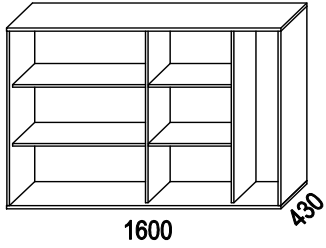
Illustration	Beskrivning	Artikelnummer	Material	Pris
BREDD 1600 MM:				
	Stomme 1600x420x430 mm. 1xA4-höjd, förberedd för skjutdörrar.	57 31 71710	Vit direktlaminat	4 640
		57 xx 71710	Faner grupp 1	7 793
		57 xx 71710	Faner grupp 2	9 353
	Lika ovan men ej förberedd för skjutdörrar.	57 31 71700	Vit direktlaminat	4 640
		57 xx 71700	Faner grupp 1	7 793
		57 xx 71700	Faner grupp 2	9 353
	Stomme 1600x821x430 mm. 2xA4-höjd, förberedd för skjutdörrar.	57 31 72710	Vit direktlaminat	5 162
		57 xx 72710	Faner grupp 1	10 504
		57 xx 72710	Faner grupp 2	12 603
	Lika ovan men ej förberedd för skjutdörrar.	57 31 72700	Vit direktlaminat	5 162
		57 xx 72700	Faner grupp 1	10 504
		57 xx 72700	Faner grupp 2	12 603
	Stomme 1600x1100x430 mm. 3xA4-höjd, förberedd för skjutdörrar.	57 31 73710	Vit direktlaminat	6 460
		57 xx 73710	Faner grupp 1	11 373
		57 xx 73710	Faner grupp 2	13 647
	Lika ovan men ej förberedd för skjutdörrar.	57 31 73700	Vit direktlaminat	6 460
		57 xx 73700	Faner grupp 1	11 373
		57 xx 73700	Faner grupp 2	13 647
	Stomme 1600x1100x430 mm med garderobsdel. 3xA4-höjd, förberedd för skjutdörrar	57 31 73712	Vit direktlaminat	7 648
		57 xx 73712	Faner grupp 1	14 045
		57 xx 73712	Faner grupp 2	16 856


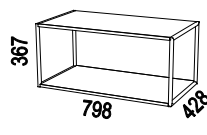
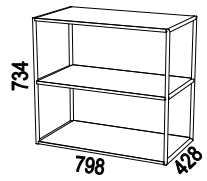
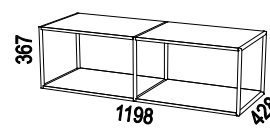
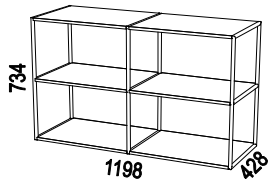
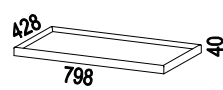
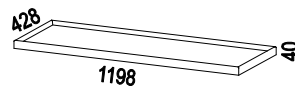
Illustration	Beskrivning	Artikelnummer	Material	Pris
Biblio Design: Anderssen & Voll				
 MÖBELFAKTA				
BIBLIO PÅBYGGNADSHYLLOR TILL FÖRVARING <ul style="list-style-type: none"> • Påbyggnadshylla i plåt: vit (RAL 9016 str) och svart (RAL 9005 str) • Hyllplan: <ul style="list-style-type: none"> - Vitlack NCS S0300-N - Faner grupp 1: Ek (03), Ask (06) - Faner grupp 2: Svartb. Ek (73), Mörkb. Ask (76), Vitpig. Ek (30), Vitpig. Ask (10) • Passar förvaringar på sid 51-53 • För mer produktinformation se www.horreds.se 				
	Påbyggnadshylla 798x367x428 mm i plåt med hyllplan i vitlack alt. faner	64 xx31 -0801	Hyllplan vita	4 009
		64 xxxx -0801	Hyllplan faner gr 1	5 037
		64 xxxx -0801	Hyllplan faner gr 2	5 376
	Påbyggnadshylla 798x734x428 mm i plåt med hyllplan i vitlack alt. faner	64 xx31 -0802	Hyllplan vita	4 903
		64 xxxx -0802	Hyllplan faner gr 1	6 517
		64 xxxx -0802	Hyllplan faner gr 2	7 179
	Påbyggnadshylla 1198x367x428 mm i plåt med hyllplan i vitlack alt. faner	64 xx31 -1201	Hyllplan vita	5 748
		64 xxxx -1201	Hyllplan faner gr 1	7 743
		64 xxxx -1201	Hyllplan faner gr 2	8 504
	Påbyggnadshylla 1198x734x428 mm i plåt med hyllplan i vitlack alt. faner	64 xx31 -1202	Hyllplan vita	8 228
		64 xxxx -1202	Hyllplan faner gr 1	10 982
		64 xxxx -1202	Hyllplan faner gr 2	12 295
BIBLIO BRICKOR TILL FÖRVARING <ul style="list-style-type: none"> • Bricka i faner med kanter i massivträ för placering ovanpå förvaring: <ul style="list-style-type: none"> - Faner grupp 1: Ek (03), Ask (06) - Faner grupp 2: Svartb.Ek (73), Mörkb.Ask (76), Vitpig.Ek (30), Vitpig.Ask (10) • Passar förvaringar på sid 51-53 • För mer produktinformation se www.horreds.se 				
	Bricka 798x428x40 mm	64 xx 07525-080	Faner grupp 1	3 571
			Faner grupp 2	3 784
	Bricka 1198x428x40 mm	64 xx 07525-120	Faner grupp 1	3 763
			Faner grupp 2	3 972

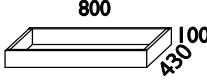
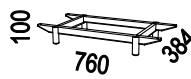
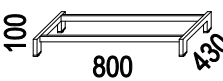

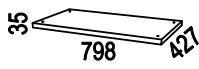
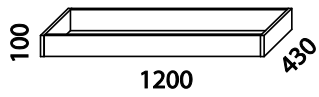
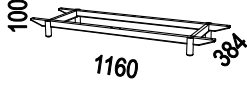
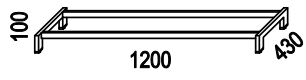

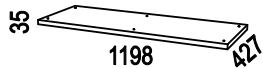
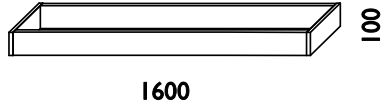
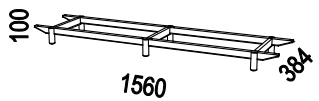
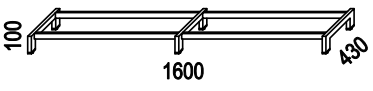

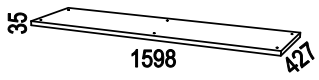
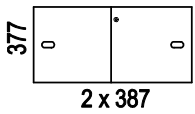
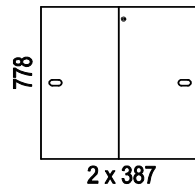
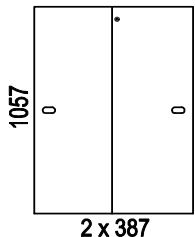
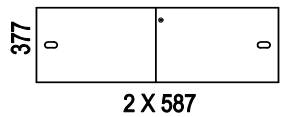
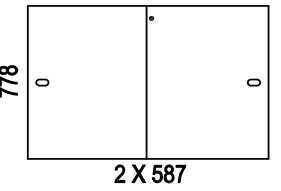
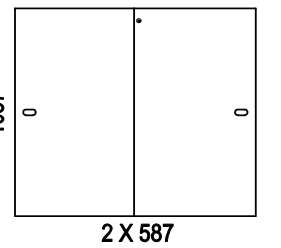
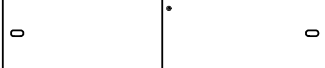

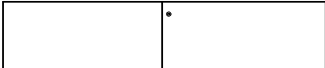
Illustration	Beskrivning	Artikelnummer	Material	Pris
<p>SOCKLAR</p> <ul style="list-style-type: none"> • Passar till stommar med djup 430 mm. • För mer produktinformation se www.horreds.se <p><u>Faner grupp 1:</u> Björk (05) Ek (03) Ask (06)</p> <p><u>Faner grupp 2:</u> Svartbetsad Ek (73) Mörkbetsad Ask (76) Vitpigmenterad Ek (30) Vitpigmenterad Ask (10)</p>				
BREDD 800 MM:				
	Sockel 800x100x430 mm, trä, med ställfötter	57 31 70310	Vit direktlam.	895
		57 xx 70310	Faner grupp 1	1 027
		57 xx 70310	Faner grupp 2	1 232
	Bensockel massiv trä, höjd 100 mm.	57 03 70340	Ek	2 369
		57 06 70340	Ask	2 369
		57 xx 70340	Faner grupp 2	2 509
	Bensockel 800x100x430 mm, stål, med ställfötter	57 31 70330	Vit	1 607
		57 37 70330	Svart	1 607
	Hjulsats. Grå/zink, höjd 100 mm. Till 800 mm breda stommar (4 hjul varav 2 st låsbara)	39 08 28	Grå/Zink	497
	Sockelskiva med ställfötter, 798x35x427 mm	57 31 70381	Vit direktlam.	478
		57 xx 70381	Faner grupp 1	726
		57 xx 70381	Faner grupp 2	726
	Ställfotspaket (4 st)	57 00 04-19		175

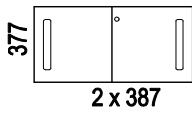
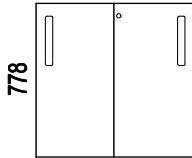
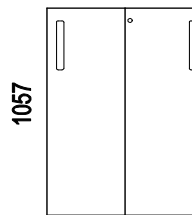
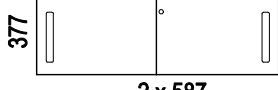
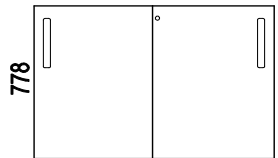
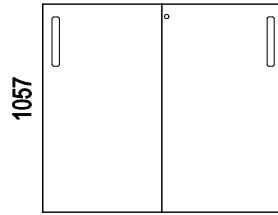
Illustration	Beskrivning	Artikelnummer	Material	Pris
BREDD 1200 MM:				
	Socket 1200x100x430 mm	57 31 70510 57 xx 70510 57 xx 70510	Vit direktlam. Faner grupp 1 Faner grupp 2	977 1 268 1 515
	Bensocket massiv trä, höjd 100 mm.	57 03 70540 57 06 70540 57 xx 70540	Ek Ask Faner grupp 2	2 840 2 840 2 980
	Bensocket 1200x100x430 mm, stål.	57 31 70530 57 37 70530	Vit Svart	1 704 1 704
	Hjulsats. Grå/zink, höjd 100 mm. Till 1200 mm breda stommar (5 hjul varav 2 st låsbara)	39 08 28-1	Grå/Zink	633
	Socketlaska med ställfötter, 1198x35x427 mm	57 31 70581 57 xx 70581 57 xx 70581	Vit direktlam. Faner grupp 1 Faner grupp 2	693 817 817
	Ställfotspaket (6 st)	57 00 06-19		211
BREDD 1600 MM:				
	Socket 1600x100x430 mm	57 31 70710 57 xx 70710 57 xx 70710	Vit direktlam. Faner grupp 1 Faner grupp 2	1 026 1 588 1 910
	Bensocket massiv trä, höjd 100 mm.	57 03 70740 57 06 70740 57 xx 70740	Ek Ask Faner grupp 2	3 633 3 633 3 773
	Bensocket 1600x100x430 mm, stål.	57 31 70730 57 37 70730	Vit Svart	2 507 2 507
	Hjulsats. Grå/zink, höjd 100 mm. Till 1600 mm breda stommar (6 hjul varav 3 st låsbara)	39 08 28-2	Grå/Zink	777
	Socketlaska med ställfötter, 1598x35x427 mm	57 31 70781 57 xx 70781 57 xx 70781	Vit direktlam. Faner grupp 1 Faner grupp 2	745 908 908
	Ställfotspaket (6 st), höjd 10 mm	57 00 06-19		211

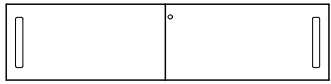
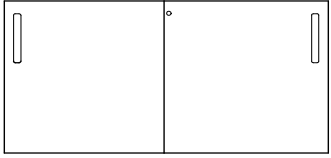
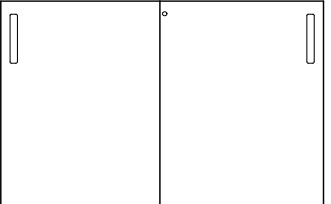
Beskrivning	Artikelnummer	Material	Pris
Biblio Design: Anderssen & Voll			
<p>Biblio DÖRRAR</p> <ul style="list-style-type: none"> • Skjutdörrspar i lackad alternativt fanerad MDF. • Handtag i fanerad plåt. • Fronter i valfri NCS: leveranstid 6 veckor. • Låsbara • För mer produktinformation se www.horreds.se <p><u>OBS! Pris avser endast dörrpar</u></p> <ul style="list-style-type: none"> • Stomme och sockel beställs separat. 		 	
<p>Material:</p> <p>Fanegrupp 1: Ek (03) Ask (06)</p> <p>Fanegrupp 2: Svartbetsad Ek (73) Mörkbetsad Ask (76) Vitpigmenterad Ek (30) Vitpigmenterad Ask (10)</p> <p>Vitlack: NCS S0300-N (31)</p>		<p>Färger handtag</p> <p>03 Ek 06 Ask 73 Svartbetsad Ek 76 Mörkbetsad Ask 30 Vitpigmenterad Ek 10 Vitpigmenterad Ask 31 Vit (RAL 9016)</p>	
			

Beskrivning	Artikelnummer	Material	Pris			
TILL FÖRVARING BREDD 800 MM:						
 <p>377 0 0 2 x 387</p>	Biblio skjutdörrspar 1xA4-höjd. Passar till stomme 800x420x430 mm (art 71310)	64 31xx 713481A 64 xxxx 713481A 64 xxxx 713481A 64 99xx 713481A	Vitlack Faner grupp 1 Faner grupp 2 Valfri NCS	4 050 4 773 5 396 5 823		
	 <p>778 0 0 2 x 387</p>	Biblio skjutdörrspar 2xA4-höjd. Passar till stomme 800x821x430 mm (art 72310)	64 31xx 723481A 64 xxxx 723481A 64 xxxx 723481A 64 99xx 723481A	Vitlack Faner grupp 1 Faner grupp 2 Valfri NCS	4 196 4 920 5 538 5 967	
		 <p>1057 0 0 2 x 387</p>	Biblio skjutdörrspar 3xA4-höjd. Passar till stomme 800x1100x430 mm (art 73310)	64 31xx 733481A 64 xxxx 733481A 64 xxxx 733481A 64 99xx 733481A	Vitlack Faner grupp 1 Faner grupp 2 Valfri NCS	4 337 5 060 5 683 6 113
			TILL FÖRVARING BREDD 1200 MM:			
 <p>377 0 0 2 X 587</p>			Biblio skjutdörrspar 1xA4-höjd. Passar till stomme 1200x420x430 mm (art 71510)	64 31xx 715481A 64 xxxx 715481A 64 xxxx 715481A 64 99xx 715481A	Vitlack Faner grupp 1 Faner grupp 2 Valfri NCS	4 099 4 820 5 443 5 871
	 <p>778 0 0 2 X 587</p>		Biblio skjutdörrspar 2xA4-höjd. Passar till stomme 1200x821x430 mm (art 72510)	64 31xx 725481A 64 xxxx 725481A 64 xxxx 725481A 64 99xx 725481A	Vitlack Faner grupp 1 Faner grupp 2 Valfri NCS	4 390 5 110 5 732 6 162
		 <p>1057 0 0 2 X 587</p>	Biblio skjutdörrspar 3xA4-höjd. Passar till stomme 1200x1100x430 mm (art 73510 och 73512)	64 31xx 735481A 64 xxxx 735481A 64 xxxx 735481A 64 99xx 735481A	Vitlack Faner grupp 1 Faner grupp 2 Valfri NCS	4 580 5 302 5 923 6 353

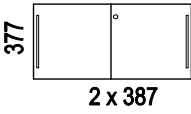
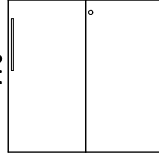
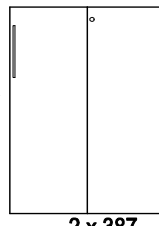
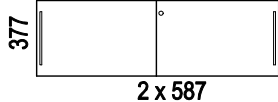
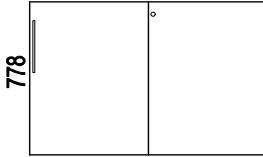
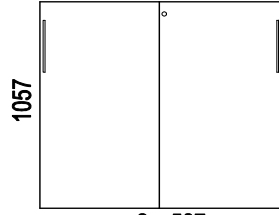
Beskrivning	Artikelnummer	Material	Pris
TILL FÖRVARING BREDD 1600 MM:			
377  2 X 791	Biblio skjutdörrspar 1xA4-höjd. Passar till stomme 1600x420x430 mm (art 71710)	64 31xx 717481A Vitlack 64 xxxx 717481A Faner grupp 1 64 xxxx 717481A Faner grupp 2 64 99xx 717481A Valfri NCS	4 337 5 060 5 683 6 113
778  2 X 791	Biblio skjutdörrspar 2xA4-höjd. Passar till stomme 1600x821x430 mm (art 72710)	64 31xx 727481A Vitlack 64 xxxx 727481A Faner grupp 1 64 xxxx 727481A Faner grupp 2 64 99xx 727481A Valfri NCS	4 675 5 954 6 576 6 450
1057  2 X 791	Biblio skjutdörrspar 3xA4-höjd. Passar till stomme 1600x1100x430 mm (art 73710 och 73712)	64 31xx 737481A Vitlack 64 xxxx 737481A Faner grupp 1 64 xxxx 737481A Faner grupp 2 64 99xx 737481A Valfri NCS	5 039 6 219 6 842 6 812

Beskrivning	Artikelnummer	Material	Pris
Nomono Design: Fredrik Mattson			
<p>Nomono DÖRRAR</p> <ul style="list-style-type: none"> • Skjutdörrspar i lackad alternativt fanerad MDF. • Handtag i lackad plåt. • Fronter i valfri NCS: leveranstid 6 veckor. • Låsbara • För mer produktinformation se www.horreds.se <p><u>OBS! Pris avser endast dörrpar</u></p> <ul style="list-style-type: none"> • Stomme och sockel beställs separat. 		 	
<p>Material:</p> <p>Fanegrupp 1: Björk (05) Ek (03) Ask (06)</p> <p>Fanegrupp 2: Svartbetsad Ek (73) Mörkbetsad Ask (76) Vitpigmenterad Ek (30) Vitpigmenterad Ask (10)</p> <p>Vitlack: NCS S0300-N (31)</p>		<p>Färger handtag / närmaste NCS</p> <p>31 Vit S 0300-N 37 Svart S 9000-N 32 Gul S 1070-Y 36 Grön S 2570-G30Y 33 Röd S 1580-Y80R 35 Blå S 0540-B30G 42 Orange S 1080-Y50R xx *Ljusbrun Elmosoft 54035 * tilläggskostnad 600:-</p>	
			

Beskrivning	Artikelnummer	Material	Pris			
TILL FÖRVARING BREDD 800 MM:						
 <p>377 2 x 387</p>	Nomono skjutdörrspar 1xA4-höjd. Passar till stomme 800x420x430 mm (art 71310)	53 31xx 713381A 53 xxxx 713381A 53 xxxx 713381A 53 99xx 713381A	Vitlack Faner grupp 1 Faner grupp 2 Valfri NCS	3 827 4 539 5 150 5 568		
	 <p>778 2 x 387</p>	Nomono skjutdörrspar 2xA4-höjd. Passar till stomme 800x821x430 mm (art 72310)	53 31xx 723381A 53 xxxx 723381A 53 xxxx 723381A 53 99xx 723381A	Vitlack Faner grupp 1 Faner grupp 2 Valfri NCS	3 973 4 682 5 291 5 712	
		 <p>1057 2 x 387</p>	Nomono skjutdörrspar 3xA4-höjd. Passar till stomme 800x1100x430 mm (art 73310)	53 31xx 733381A 53 xxxx 733381A 53 xxxx 733381A 53 99xx 733381A	Vitlack Faner grupp 1 Faner grupp 2 Valfri NCS	4 113 4 823 5 430 5 854
			TILL FÖRVARING BREDD 1200 MM:			
 <p>377 2 x 587</p>			Nomono skjutdörrspar 1xA4-höjd. Passar till stomme 1200x420x430 mm (art 71510)	53 31xx 715381A 53 xxxx 715381A 53 xxxx 715381A 53 99xx 715381A	Vitlack Faner grupp 1 Faner grupp 2 Valfri NCS	3 879 4 585 5 196 5 615
	 <p>778 2 x 587</p>		Nomono skjutdörrspar 2xA4-höjd. Passar till stomme 1200x821x430 mm (art 72510)	53 31xx 725381A 53 xxxx 725381A 53 xxxx 725381A 53 99xx 725381A	Vitlack Faner grupp 1 Faner grupp 2 Valfri NCS	4 161 4 868 5 479 5 902
		 <p>1057 2 x 587</p>	Nomono skjutdörrspar 3xA4-höjd. Passar till stomme 1200x1100x430 mm (art 73510 och 73512)	53 31xx 735381A 53 xxxx 735381A 53 xxxx 735381A 53 99xx 735381A	Vitlack Faner grupp 1 Faner grupp 2 Valfri NCS	4 350 5 058 5 669 6 087

Beskrivning	Artikelnummer	Material	Pris			
TILL FÖRVARING BREDD 1600 MM:						
 <p>377 2 x 791</p>	Nomono skjutdörrspar 1xA4-höjd. Passar till stomme 1600x420x430 mm (art 71710)	53 31xx 717381A 53 xxxx 717381A 53 xxxx 717381A 53 99xx 717381A	Vitlack Faner grupp 1 Faner grupp 2 Valfri NCS	4 113 4 823 5 430 5 854		
	 <p>778 2 x 791</p>	Nomono skjutdörrspar 2xA4-höjd. Passar till stomme 1600x821x430 mm (art 72710)	53 31xx 727381A 53 xxxx 727381A 53 xxxx 727381A 53 99xx 727381A	Vitlack Faner grupp 1 Faner grupp 2 Valfri NCS	4 446 5 695 6 306 6 185	
		 <p>1057 2 x 791</p>	Nomono skjutdörrspar 3xA4-höjd. Passar till stomme 1600x1100x430 mm (art 73710 och 73712)	53 31xx 737381A 53 xxxx 737381A 53 xxxx 737381A 53 99xx 737381A	Vitlack Faner grupp 1 Faner grupp 2 Valfri NCS	4 802 5 958 6 568 6 539

Beskrivning	Artikelnummer	Material	Pris
VX			
<p>VX DÖRRAR</p> <ul style="list-style-type: none"> • Skjutdörrspar i direktlaminatbelagd spånskiva alternativt fanerad MDF. • Bygelhandtag • Fronter i valfri NCS (lackad på MDF): leveranstid 6 veckor. • Låsbara • För mer produktinformation se www.horreds.se <p><u>OBS! Pris avser endast dörrpar</u></p> <ul style="list-style-type: none"> • Stomme och sockel beställs separat. 		 	
<p>Material:</p> <p>Fanergrupp 1:</p> <p>Björk (05)</p> <p>Ek (03)</p> <p>Ask (06)</p> <p>Fanergrupp 2:</p> <p>Svartbetsad Ek (73)</p> <p>Mörkbetsad Ask (76)</p> <p>Vitpigmenterad Ek (30)</p> <p>Vitpigmenterad Ask (10)</p> <p>Vit direktlaminat:</p> <p>Närmaste NCS: S0300-N (31)</p>		<p>Färger handtag</p> <p>31 Vit</p> <p>37 Svart</p> <p>17 Rostfri look (Zamak)</p>	
			

Beskrivning	Artikelnummer	Material	Pris			
TILL FÖRVARING BREDD 800 MM:						
 <p>377 2 x 387</p>	VX skjutdörrspar 1xA4-höjd. Passar till stomme 800x420x430 mm (art 71310)	34 31xx 713481A 34 xxxx 713481A 34 xxxx 713481A 34 99xx 713481A	Vit direktlaminat Faner grupp 1 Faner grupp 2 Valfri NCS	2 063 3 632 4 239 3 804		
	 <p>778 2 x 387</p>	VX skjutdörrspar 2xA4-höjd. Passar till stomme 800x821x430 mm (art 72310)	34 31xx 723481A 34 xxxx 723481A 34 xxxx 723481A 34 99xx 723481A	Vit direktlaminat Faner grupp 1 Faner grupp 2 Valfri NCS	2 178 3 767 4 377 3 919	
		 <p>1057 2 x 387</p>	VX skjutdörrspar 3xA4-höjd. Passar till stomme 800x1100x430 mm (art 73310)	34 31xx 733481A 34 xxxx 733481A 34 xxxx 733481A 34 99xx 733481A	Vit direktlaminat Faner grupp 1 Faner grupp 2 Valfri NCS	2 270 3 905 4 512 4 009
			TILL FÖRVARING BREDD 1200 MM:			
 <p>377 2 x 587</p>			VX skjutdörrspar 1xA4-höjd. Passar till stomme 1200x420x430 mm (art 71510)	34 31xx 715481A 34 xxxx 715481A 34 xxxx 715481A 34 99xx 715481A	Vit direktlaminat Faner grupp 1 Faner grupp 2 Valfri NCS	2 112 3 675 4 286 3 851
	 <p>778 2 x 587</p>		VX skjutdörrspar 2xA4-höjd. Passar till stomme 1200x821x430 mm (art 72510)	34 31xx 725481A 34 xxxx 725481A 34 xxxx 725481A 34 99xx 725481A	Vit direktlaminat Faner grupp 1 Faner grupp 2 Valfri NCS	2 293 3 948 4 557 4 028
		 <p>1057 2 x 587</p>	VX skjutdörrspar 3xA4-höjd. Passar till stomme 1200x1100x430 mm (art 73510 och 73512)	34 31xx 735481A 34 xxxx 735481A 34 xxxx 735481A 34 99xx 735481A	Vit direktlaminat Faner grupp 1 Faner grupp 2 Valfri NCS	2 429 4 134 4 741 4 169

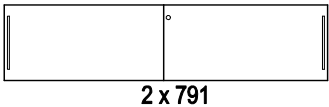
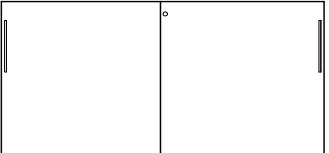
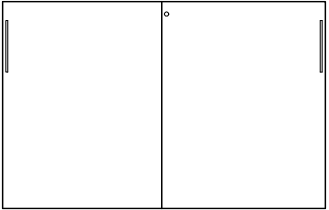
Beskrivning	Artikelnummer	Material	Pris			
TILL FÖRVARING BREDD 1600 MM:						
 <p>377 2 x 791</p>	VX skjutdörrspar 1xA4-höjd. Passar till stomme 1600x420x430 mm (art 71710)	34 31xx 717481A 34 717481A 34 717481A 34 717481A	Vit direktlaminat Faner grupp 1 Faner grupp 2 Valfri NCS	2 223 3 905 4 512 3 966		
	 <p>778 2 x 791</p>	VX skjutdörrspar 2xA4-höjd. Passar till stomme 1600x821x430 mm (art 72710)	34 31xx 727481A 34 xxxx 727481A 34 xxxx 727481A 34 99xx 727481A	Vit direktlaminat Faner grupp 1 Faner grupp 2 Valfri NCS	2 429 4 745 5 355 4 169	
		 <p>1057 2 x 791</p>	VX skjutdörrspar 3xA4-höjd. Passar till stomme 1600x1100x430 mm (art 73710 och 73712)	34 31xx 737481A 34 xxxx 737481A 34 xxxx 737481A 34 99xx 737481A	Vit direktlaminat Faner grupp 1 Faner grupp 2 Valfri NCS	2 701 4 995 5 603 4 442




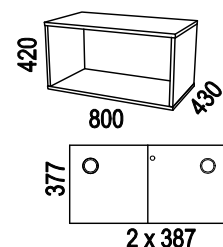
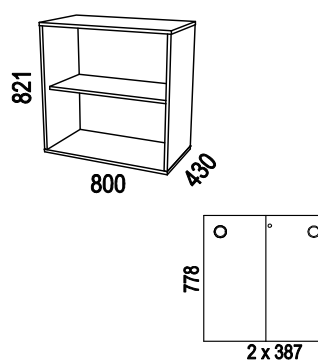
Illustration	Beskrivning	Artikelnummer	Material	Pris	
Siglo Design: Henrik Schulz					
	Siglo I FÖRVARING <ul style="list-style-type: none"> • Stomme i direktlaminatbelagd alt fanerad spånplatta • Dörrar i vit direktlaminat alt fanerad MDF. • Rygg i direktlaminat. • Fungerar även som rumsavdelare. • Hyllplan är fasta. • Ställfötter i botten. Sockel som tillval. • För mer produktinformation; se www.horreds.se 		 		
	<p><u>Material:</u></p> <p>Fanergrupp 1: Björk (05) Ek (03) Ask (06)</p> <p>Fanergrupp 2: Svartbetsad Ek (73) Mörkbetsad Ask (76) Vitpigmenterad Ek (30) Vitpigmenterad Ask (10)</p> <p>Vit direktlaminat: Närmaste NCS: S0300-N</p> <p>Tillval:</p> <ul style="list-style-type: none"> • Handtag i mässing, rostfritt eller färgad metall: Tillägg 2034:-/skåp • Dörrpar i valfri NCS. Tillägg 1876:-. Leveranstid 6 veckor. 	<p><u>Handtag standard:</u></p> <p>31 Vit plast 37 Svart plast</p> <p><u>Handtag mot tilläggskostnad:</u></p> <p>16 Mässing 17 Rostfritt</p>			
BREDD 800 MM:				Stomme / dörrar	
	Stomme 800x420x430 mm (art 71310)	60 3131xx	S1A1	Vit / Vit	5 906
	inklusive skjutdörrar (art 713081A)	60 31xxxx	S1A1	Vit / Faner grupp 1	7 665
	och ställfötter (art 600004-19).	60 31xxxx	S1A1	Vit / Faner grupp 2	8 348
		60 xx31xx	S1A1	Faner grupp 1 / Vit	7 878
		60 xx31xx	S1A1	Faner grupp 2 / Vit	8 737
		60 xxxxxx	S1A1	Faner/Faner grupp 1	9 766
		60 xxxxxx	S1A1	Faner/Faner grupp 2	11 362
	Stomme 800x821x430 mm (art 72310)	60 3131xx	S1A2	Vit / Vit	6 874
	inklusive skjutdörrar (art 723081A)	60 31xxxx	S1A2	Vit / Faner grupp 1	8 652
	och ställfötter (art 600004-19).	60 31xxxx	S1A2	Vit / Faner grupp 2	9 340
		60 xx31xx	S1A2	Faner grupp 1 / Vit	9 602
		60 xx31xx	S1A2	Faner grupp 2 / Vit	10 780
		60 xxxxxx	S1A2	Faner/Faner grupp 1	11 515
		60 xxxxxx	S1A2	Faner/Faner grupp 2	13 430

Illustration	Beskrivning	Artikelnummer	Material	Pris
	Stomme 800x1100x430 mm (art 73310) inklusive skjutdörrar (art 733081A) och ställfötter (art 600004-19).	60 3131xx S1A3	Vit / Vit	7 594
		60 31xxxx S1A3	Vit / Faner grupp 1	9 431
		60 31xxxx S1A3	Vit / Faner grupp 2	10 117
		60 xx31xx S1A3	Faner grupp 1 / Vit	12 221
		60 xx31xx S1A3	Faner grupp 2 / Vit	13 903
		60 xxxxxx S1A3	Faner/Faner grupp 1	14 192
		60 xxxxxx S1A3	Faner/Faner grupp 2	16 610
	Tillägg för sockel 800x100x430 mm istället för ställfötter	60 31 70310	Vit direktlam.	880
		60 xx 70310	Faner grupp 1	971
		60 xx 70310	Faner grupp 2	1 158
BREDD 1200 MM:				
	Stomme 1200x420x430 mm (art 71510) inklusive skjutdörrar (art 715081A) och ställfötter (art 600006-19).	60 3131xx S1B1	Vit / Vit	6 706
		60 31xxxx S1B1	Vit / Faner grupp 1	8 464
		60 31xxxx S1B1	Vit / Faner grupp 2	9 146
		60 xx31xx S1B1	Faner grupp 1 / Vit	9 636
		60 xx31xx S1B1	Faner grupp 2 / Vit	10 837
		60 xxxxxx S1B1	Faner/Faner grupp 1	11 524
		60 xxxxxx S1B1	Faner/Faner grupp 2	13 459
	Stomme 1200x821x430 mm (art 72510) inklusive skjutdörrar (art 725081A) och ställfötter (art 600006-19).	60 3131xx S1B2	Vit / Vit	8 208
		60 31xxxx S1B2	Vit / Faner grupp 1	10 065
		60 31xxxx S1B2	Vit / Faner grupp 2	10 751
		60 xx31xx S1B2	Faner grupp 1 / Vit	12 079
		60 xx31xx S1B2	Faner grupp 2 / Vit	13 728
		60 xxxxxx S1B2	Faner/Faner grupp 1	14 077
		60 xxxxxx S1B2	Faner/Faner grupp 2	16 459
	Stomme 1200x1100x430 mm (art 73510) inklusive skjutdörrar (art 735081A) och ställfötter (art 600006-19).	60 3131xx S1B3	Vit / Vit	8 361
		60 31xxxx S1B3	Vit / Faner grupp 1	10 321
		60 31xxxx S1B3	Vit / Faner grupp 2	11 005
		60 xx31xx S1B3	Faner grupp 1 / Vit	12 700
		60 xx31xx S1B3	Faner grupp 2 / Vit	14 448
		60 xxxxxx S1B3	Faner/Faner grupp 1	14 805
		60 xxxxxx S1B3	Faner/Faner grupp 2	17 287

Illustration	Beskrivning	Artikelnummer	Material	Pris
	Stomme 1200x1100x430 mm med garderobsdel (art 73512) inklusive skjutdörrar (art 735081A) och ställfötter (art 600006-19).	60 3131xx S1BG	Vit / Vit	11 366
		60 31xxxx S1BG	Vit / Faner grupp 1	13 328
		60 31xxxx S1BG	Vit / Faner grupp 2	14 013
		60 xx31xx S1BG	Faner grupp 1 / Vit	15 128
		60 xx31xx S1BG	Faner grupp 2 / Vit	17 364
		60 xxxxxx S1BG	Faner/Faner grupp 1	17 236
		60 xxxxxx S1BG	Faner/Faner grupp 2	20 204
	Tillägg för sockel 1200x100x430 mm istället för ställfötter	60 31 70510	Vit direktlam.	956
		60 xx 70510	Faner grupp 1	1 184
		60 xx 70510	Faner grupp 2	1 426
BREDD 1600 MM:				
	Stomme 1600x420x430 mm (art 71710) inklusive skjutdörrar (art 717081A) och ställfötter (art 600006-19).	60 3131xx S1C1	Vit / Vit	7 630
		60 31xxxx S1C1	Vit / Faner grupp 1	9 517
		60 31xxxx S1C1	Vit / Faner grupp 2	10 202
		60 xx31xx S1C1	Faner grupp 1 / Vit	11 017
		60 xx31xx S1C1	Faner grupp 2 / Vit	12 468
		60 xxxxxx S1C1	Faner/Faner grupp 1	13 041
		60 xxxxxx S1C1	Faner/Faner grupp 2	15 230
	Stomme 1600x821x430 mm (art 72710) inklusive skjutdörrar (art 727081A) och ställfötter (art 600006-19).	60 3131xx S1C2	Vit / Vit	9 376
		60 31xxxx S1C2	Vit / Faner grupp 1	11 310
		60 31xxxx S1C2	Vit / Faner grupp 2	11 994
		60 xx31xx S1C2	Faner grupp 1 / Vit	14 086
		60 xx31xx S1C2	Faner grupp 2 / Vit	15 563
		60 xxxxxx S1C2	Faner/Faner grupp 1	16 165
		60 xxxxxx S1C2	Faner/Faner grupp 2	18 375

Illustration	Beskrivning	Artikelnummer	Material	Pris
	<p>Stomme 1600x1100x430 mm (art 73710) inklusive skjutdörrar (art 737081A) och ställfötter (art 600006-19).</p>	60 3131xx S1C3	Vit / Vit	10 336
		60 31xxxx S1C3	Vit / Faner grupp 1	12 912
		60 31xxxx S1C3	Vit / Faner grupp 2	13 593
		60 xx31xx S1C3	Faner grupp 1 / Vit	15 358
		60 xx31xx S1C3	Faner grupp 2 / Vit	17 558
		60 xxxxxx S1C3	Faner/Faner grupp 1	18 119
		60 xxxxxx S1C3	Faner/Faner grupp 2	21 054
	<p>Stomme 1600x1100x430 mm med garderobsdelen (art 73712) inklusive skjutdörrar (art 737081A) och ställfötter (art 600006-19).</p>	60 3131xx S1CG	Vit / Vit	12 158
		60 31xxxx S1CG	Vit / Faner grupp 1	14 729
		60 31xxxx S1CG	Vit / Faner grupp 2	15 416
		60 xx31xx S1CG	Faner grupp 1 / Vit	17 431
		60 xx31xx S1CG	Faner grupp 2 / Vit	20 932
		60 xxxxxx S1CG	Faner/Faner grupp 1	20 928
		60 xxxxxx S1CG	Faner/Faner grupp 2	24 432
	<p>Tillägg för sockel 1600x100x430 mm istället för ställfötter</p>	60 31 70710	Vit direktlam.	1 005
		60 xx 70710	Faner grupp 1	1 511
		60 xx 70710	Faner grupp 2	1 826




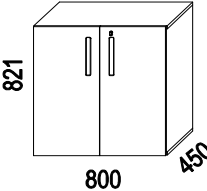
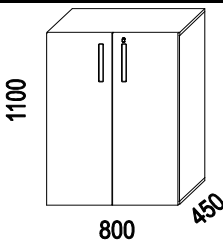
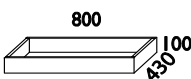
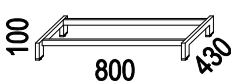
Illustration	Beskrivning	Artikelnummer	Material	Pris
Nomono Design: Fredrik Mattson				
<div style="display: flex; justify-content: space-between; align-items: flex-start;"> <div style="width: 25%;">  </div> <div style="width: 50%;"> <p>Nomono SLAGDÖRRSSKÅP</p> <ul style="list-style-type: none"> • Stomme i direktlaminatbelagd alternativt fanerad spånplatta. • Utanpåliggande slagdörrar i lackad alt fanerad MDF. Öppningsbara 110°. • Låsbart. • Rygg i direktlaminat. • Fungerar även som rumsavdelare. • Hyllplan är fasta. • Fronter i valfri NCS: leveranstid 6 veckor. • Sockel beställs separat. • För mer produktinformation se www.horreds.se <p>Material:</p> <p>Fanergrupp 1: Björk (05) Ek (03) Ask (06)</p> <p>Fanergrupp 2: Svartbetsad Ek (73) Mörkbetsad Ask (76) Vitpigmenterad Ek (30) Vitpigmenterad Ask (10)</p> <p>Vit direktlaminat och vitlack: NCS S0300-N (31)</p> </div> <div style="width: 20%; text-align: right;">   </div> </div>				
		<p>Färger handtag / närmaste NCS</p> <p>31 Vit S 0300-N 37 Svart S 9000-N 32 Gul S 1070-Y 36 Grön S 2570-G30Y 33 Röd S 1580-Y80R 35 Blå S 0540-B30G 42 Orange S 1080-Y50R xx *Ljusbrun Elmosoft 54035 * tilläggskostnad 600:-</p>		
	Förvaring 800x821x450 mm. 2 A4-höjd med låsbart slagdörrspar, utan mellanvägg. <i>Tillägg för dörrar i valfri NCS</i>	53 31xx 72340 53 xxxx 72340 53 xxxx 72340	Vit dir.lam/vitlack Faner grupp 1 Faner grupp 2	7 819 10 179 11 978 1 059
	Förvaring 800x1100x450 mm. 3 A4-höjd med låsbart slagdörrspar, utan mellanvägg. <i>Tillägg för dörrar i valfri NCS</i>	53 31xx 73340 53 xxxx 73340 53 xxxx 73340	Vit dir.lam/vitlack Faner grupp 1 Faner grupp 2	8 707 11 392 13 128 1 059
	Sockel 800x100x430 mm	57 31 70310 57 xxxx 70310 57 xxxx 70310	Vit direktlam. Faner grupp 1 Faner grupp 2	895 1 027 1 232
	Bensockel 800x100x430 mm, stål.	57 31 70330 57 37 70330	Vit Svart	1 607 1 607




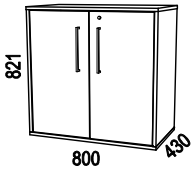
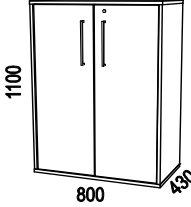
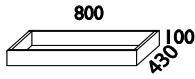
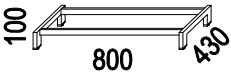


Illustration	Beskrivning	Artikelnummer	Material	Pris
VX				
	<p>VX SLAGDÖRRSSKÅP</p> <ul style="list-style-type: none"> • Stomme i direktlaminatbelagd alt fanerad spånplatta. • Innanförliggande slagdörrar direktlaminatbelagd spånplatta alt fanerad MDF. • Låsbart. • Rygg i direktlaminat. • Fungerar även som rumsavdelare. • Hyllplan är fasta. • Fronter i valfri NCS: leveranstid 6 veckor. • Sockel beställes separat. • För mer produktinformation se www.horreds.se <p>Material:</p> <p>Fanergrupp 1: björk (05), ek (03), ask (06)</p> <p>Fanergrupp 2: svartb.ek (73), mörkb.ask (76), vitp.ek (30), vitp.ask (10)</p> <p>Vit direktlaminat: närmaste NCS S0300-N (31)</p>		 	
			Färger handtag	
			31 Vit	
			37 Svart	
			17 Rostfri look (Zamak)	
	Förvaring 800x821x430 mm. 2 A4-höjd med låsbart slagdörrspar, utan mellanvägg. <i>Tillägg för dörrar i valfri NCS</i>	34 31xx 72330 34 xxxx 72330 34 xxxx 72330	Vit direktlaminat Fanergrupp 1 Fanergrupp 2	5 309 9 307 10 577 1 739
	Förvaring 800x1100x430 mm. 3 A4-höjd med låsbart slagdörrspar, utan mellanvägg. <i>Tillägg för dörrar i valfri NCS</i>	34 31xx 73330 34 xxxx 73330 34 xxxx 73330	Vit direktlaminat Fanergrupp 1 Fanergrupp 2	5 674 9 990 11 727 1 739
	Sockel 800x100x430 mm	57 31 70310 57 xx 70310 57 xx 70310	Vit direktlam. Faner grupp 1 Faner grupp 2	895 1 027 1 232
	Bensockel 800x100x430 mm, stål.	57 31 70330 57 37 70330	Vit Svart	1 607 1 607
	Hjulsats. Grå/zink, höjd 100 mm. Till 800 mm breda stommar (4 hjul varav 2 st låsbara)	39 08 28	Grå/Zink	523
	Sockelskiva med ställfötter, 798x35x427 mm	57 31 70381 57 xx 70381 57 xx 70381	Vit direktlam. Faner grupp 1 Faner grupp 2	478 726 726
	Ställfotspaket (4 st), höjd 10 mm	57 00 04		175

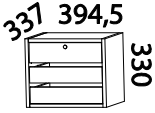
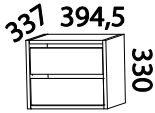
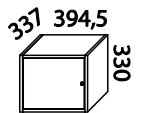


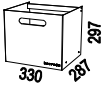
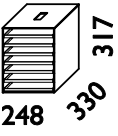
Illustration	Beskrivning	Artikelnummer	Material	Pris
TILLBEHÖR TILL FÖRVARING 43 CM DJUP				
<ul style="list-style-type: none"> • Fronter i valfri NCS: leveranstid 6 veckor. • För mer produktinformation se www.horreds.se 				
LÅDINSATSER:				
	<p>Insats i direktlaminat med lackade lådfronter. 3 st lådor varav översta lådan låsbar. Inkl pennfack.</p> <p>OBS: Passar ej i 800-breda förvaringar med skjutdörrar.</p>	<p>57 31 070</p> <p>57 3199 070</p>	<p>Vit/Vitlackade fronter</p> <p>Vit/Valfri NCS fronter</p>	<p>2 663</p> <p>3 478</p>
	<p>Insats i direktlaminat med lackade lådfronter. 2 st lådor. Ej låsbar. Inkl pennfack.</p> <p>OBS: Passar ej i 800-breda förvaringar med skjutdörrar.</p>	<p>57 31 072</p> <p>57 3199 072</p> <p>57</p>	<p>Vit/Vitlackade fronter</p> <p>Vit/Valfri NCS fronter</p>	<p>2 200</p> <p>3 017</p>
	<p>Insats i direktlaminat med lackad dörr. Låsbar.</p> <p>OBS: Passar ej i 800-breda förvaringar med skjutdörrar.</p>	<p>57 31 071</p> <p>57 3199 071</p>	<p>Vit/Vitlackade fronter</p> <p>Vit/Valfri NCS fronter</p>	<p>1 968</p> <p>2 634</p>
	<p>Insats i direktlaminat med lackade lådfronter. 3 st lådor varav översta lådan låsbar. Inkl pennfack.</p> <p>Passar i 800-breda förvaringar med Nomono, Link, Divi och Siglo skjutdörrar (ej VX)</p>	<p>57 31 076</p> <p>57 3199 076</p>	<p>Vit/Vitlack fronter</p> <p>Vit/Valfri NCS fronter</p>	<p>2 663</p> <p>3 478</p>
	<p>Insats i direktlaminat med lackade lådfronter. 2 st lådor. Ej låsbar. Inkl pennfack.</p> <p>Passar i 800-breda förvaringar med Nomono, Link, Divi och Siglo skjutdörrar (ej VX)</p>	<p>57 31 075</p> <p>57 3199 075</p>	<p>Vit/Vitlack fronter</p> <p>Vit/Valfri NCS fronter</p>	<p>2 200</p> <p>3 017</p>
ÖVRIGT:				
	<p>Hängmappslåda av metall på expansion Passar till samtliga skjutdörrsskåp samt till Nomono slagdörrsskåp. Ej för placering överst i förvaringar högre än 2xA4.</p>	<p>57 31 03160</p>	<p>Vit</p>	<p>1 331</p>
	<p>C4-kassett. Inkl sju brevbackar. Svart</p>	<p>50 047 134</p>	<p>Svart</p>	<p>528</p>


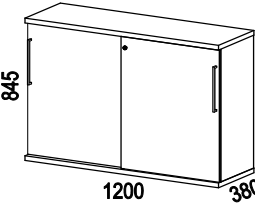
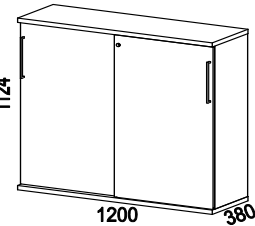
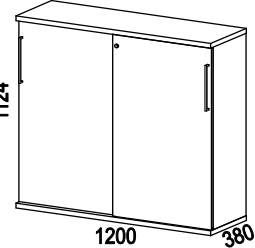
Illustration	Beskrivning	Artikelnummer	Material	Pris
VX II				
	<p>FÖRVARING 38 CM DJUP MED MED VX SKJUTDÖRRAR</p> <ul style="list-style-type: none"> • Stomme i direktlaminatbelagd alt fanerad spånplatta • Dörrar i direktlaminat alt fanerad MDF med bygelhandtag • Tjocklek toppskiva och botten: 28 mm • Rygg i direktlaminat • Fungerar även som rumsavdelare • Hyllplan är fasta • Ställfötter i botten • Fronter i valfri NCS: leveranstid 6 veckor. • För mer produktinformation se www.horreds.se <p>Material:</p> <p>Färger handtag:</p> <p>Fanergрупп 1:</p> <p>Björk (05)</p> <p>Ek (03)</p> <p>Ask (06)</p> <p>Fanergрупп 2:</p> <p>Svartbetsad Ek (73)</p> <p>Mörkbetsad Ask (76)</p> <p>Vitpigmenterad Ek (30)</p> <p>Vitpigmenterad Ask (10)</p> <p>Vit direktlaminat:</p> <p>Närmaste NCS: S0300-N (31)</p> <p>Grå direktlaminat:</p> <p>Närmaste NCS: Ljusgrå S2000-N (61) / Antracit NCS 7502-Y (64)</p>			
VX II i bredd 1200 mm				
	<p>Stomme 1200x845x380 mm (art 03210) inklusive skjutdörrar (art -03219A) och ställfötter (art 570006).</p> <p><i>Tillägg för skåp i grå direktlaminat</i></p> <p><i>Tillägg för dörrar i valfri NCS</i></p>	<p>34 3131xx V2B2</p> <p>34 31xxxx V2B2</p> <p>34 31xxxx V2B2</p> <p>34 xxxxxx V2B2</p> <p>34 xxxxxx V2B2</p>	<p>Vit/Vit</p> <p>Vit/Faner grupp 1</p> <p>Vit/Faner grupp 2</p> <p>Faner/Faner grupp 1</p> <p>Faner/Faner grupp 2</p>	<p>6 898</p> <p>8 555</p> <p>9 162</p> <p>12 118</p> <p>14 467</p> <p>854</p> <p>1 739</p>
	<p>Stomme 1200x1124x380 mm (art 03215) inklusive skjutdörrar (art -03222A) och ställfötter (art 570006).</p> <p><i>Tillägg för skåp i grå direktlaminat</i></p> <p><i>Tillägg för dörrar i valfri NCS</i></p>	<p>34 3131xx V2B3</p> <p>34 31xxxx V2B3</p> <p>34 31xxxx V2B3</p> <p>34 xxxxxx V2B3</p> <p>34 xxxxxx V2B3</p>	<p>Vit/Vit</p> <p>Vit/Faner grupp 1</p> <p>Vit/Faner grupp 2</p> <p>Faner/Faner grupp 1</p> <p>Faner/Faner grupp 2</p>	<p>7 827</p> <p>9 529</p> <p>10 139</p> <p>13 792</p> <p>15 683</p> <p>977</p> <p>1 739</p>
	<p>Stomme 1200x1124x380 mm med garderobsdel (art 04441) inklusive skjutdörrar (art -03222A) och ställfötter (art 570006).</p> <p><i>Tillägg för skåp i grå direktlaminat</i></p> <p><i>Tillägg för dörrar i valfri NCS</i></p>	<p>34 3131xx V2BG</p> <p>34 31xxxx V2BG</p> <p>34 31xxxx V2BG</p> <p>34 xxxxxx V2BG</p> <p>34 xxxxxx V2BG</p>	<p>Vit/Vit</p> <p>Vit/Faner grupp 1</p> <p>Vit/Faner grupp 2</p> <p>Faner/Faner grupp 1</p> <p>Faner/Faner grupp 2</p>	<p>10 616</p> <p>12 317</p> <p>12 926</p> <p>16 048</p> <p>18 963</p> <p>1 328</p> <p>1 739</p>

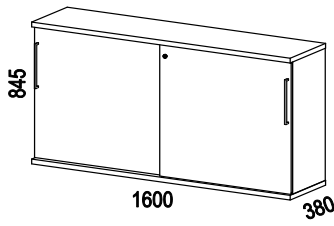
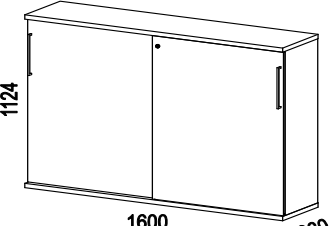
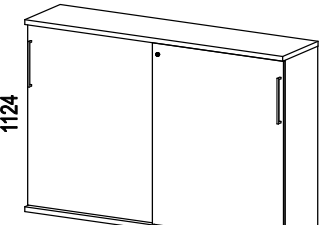


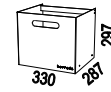
Illustration	Beskrivning	Artikelnummer	Material	Pris	
VX II i bredd 1600 mm					
	Stomme 1600x845x380 mm (art 03205) inklusive skjutdörrar (art -03214A) och ställfötter (art 570006). Tillägg för skåp i grå direktlaminat Tillägg för dörrar i valfri NCS	34 3131xx	V2C2 Vit/Vit	8 080	
		34 31xxxx	V2C2 Vit/Faner grupp 1	10 395	
		34 31xxxx	V2C2 Vit/Faner grupp 2	11 002	
		34 xxxxxx	V2C2 Faner/Faner grupp 1	14 624	
		34 xxxxxx	V2C2 Faner/Faner grupp 2	17 328	
					1 013
	Stomme 1600x1124x380 mm (art 03200) inklusive skjutdörrar (art -03199A) och ställfötter (art 570006). Tillägg för skåp i grå direktlaminat Tillägg för dörrar i valfri NCS	34 3131xx	V2C3 Vit/Vit	9 758	
		34 31xxxx	V2C3 Vit/Faner grupp 1	12 052	
		34 31xxxx	V2C3 Vit/Faner grupp 2	12 661	
		34 xxxxxx	V2C3 Faner/Faner grupp 1	17 021	
		34 xxxxxx	V2C3 Faner/Faner grupp 2	19 898	
					1 223
	Stomme 1600x1124x380 mm med garderobsdel (art 04442) inklusive skjutdörrar (art -03199A) och ställfötter (art 570006). Tillägg för skåp i grå direktlaminat Tillägg för dörrar i valfri NCS	34 3131xx	V2CG Vit/Vit	11 447	
		34 31xxxx	V2CG Vit/Faner grupp 1	13 737	
		34 31xxxx	V2CG Vit/Faner grupp 2	14 348	
		34 xxxxxx	V2CG Faner/Faner grupp 1	19 634	
		34 xxxxxx	V2CG Faner/Faner grupp 2	23 033	
					1 431
TILLBEHÖR TILL VX II					
	Grund lådinsats i direktlaminat med lådfronter. 3 st lådor varav översta lådan låsbar. Inkl pennfack.	57 31	080	Vit/Vitlackade fronter	2 663
		57 3199	080	Vit/Valfri NCS fronter	3 478
	Grund lådinsats i direktlaminat med lackade lådfronter. 2 st lådor. Ej låsbar. Inkl pennfack.	57 31	082	Vit/Vitlackade fronter	2 200
		57 3199	082	Vit/Valfri NCS fronter	3 017
	Hängmappslåda av metall på expansion	57 31	03160	Vit	1 331


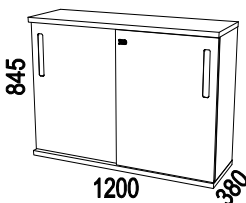
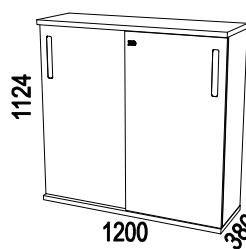
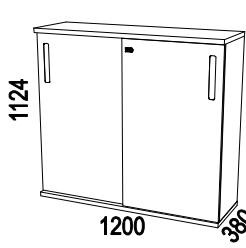
Illustration	Beskrivning	Artikelnummer	Material	Pris
NOMONO II Design: Fredrik Mattson				
	<p>FÖRVARING 38 CM DJUP MED MED NOMONO SKJUTDÖRRAR</p> <ul style="list-style-type: none"> • Stomme i drektlaminatbelagd alt fanerad spånplatta • Dörrar i lackad alt fanerad MDF med handtag i lackad plåt • Tjocklek toppskiva och botten: 28 mm • Rygg i drektlaminat • Fungerar även som rumsavdelare • Hyllplan är fasta • Ställfötter i botten • Fronter i valfri NCS: leveranstid 6 veckor. • För mer produktinformation se www.horreds.se 			
	<p>Material:</p> <p>Fanergрупп 1:</p> <p>Björk (05)</p> <p>Ek (03)</p> <p>Ask (06)</p> <p>Fanergрупп 2:</p> <p>Svartbetsad Ek (73)</p> <p>Mörkbetsad Ask (76)</p> <p>Vitpigmenterad Ek (30)</p> <p>Vitpigmenterad Ask (10)</p> <p>Vit drektlaminat och vitlack:</p> <p>Närmaste NCS: S0300-N (31)</p> <p>Grå drektlaminat:</p> <p>Närmaste NCS: Ljusgrå S2000-N (61) / Antracit NCS 7502-Y (64)</p>	<p>Färg handtag / närmaste NCS</p> <p>31 Vit S0300-N</p> <p>37 Svart S9000-N</p> <p>32 Gul S1070-Y</p> <p>36 Grön S2570-G30Y</p> <p>33 Röd S1580-Y80R</p> <p>35 Blå S0540-B30G</p> <p>42 Orange S1080-Y50R</p> <p>xx *Ljusbrun Elmosoft 54035</p> <p>* tilläggskostnad 600:-</p>		
Nomono II i bredd 1200 mm				
	<p>Stomme 1200x845x380 mm (art 03210) inklusive skjutdörrar (art -03219A) och ställfötter (art 570006).</p> <p><i>Tillägg för stomme i grå drektlaminat</i></p> <p><i>Tillägg för dörrar i valfri NCS</i></p>	<p>53 3131xx N2B2</p> <p>53 31xxxx N2B2</p> <p>53 31xxxx N2B2</p> <p>53 xxxxxx N2B2</p> <p>53 xxxxxx N2B2</p>	<p>Vit/Vit</p> <p>Vit/Faner grupp 1</p> <p>Vit/Faner grupp 2</p> <p>Faner/Faner grupp 1</p> <p>Faner/Faner grupp 2</p>	<p>8 769</p> <p>9 475</p> <p>10 084</p> <p>13 106</p> <p>15 489</p> <p>509</p> <p>1 090</p>
	<p>Stomme 1200x1124x380 mm (art 03215) inklusive skjutdörrar (art -03222A) och ställfötter (art 570006).</p> <p><i>Tillägg för stomme i grå drektlaminat</i></p> <p><i>Tillägg för dörrar i valfri NCS</i></p>	<p>53 3131xx N2B3</p> <p>53 31xxxx N2B3</p> <p>53 31xxxx N2B3</p> <p>53 xxxxxx N2B3</p> <p>53 xxxxxx N2B3</p>	<p>Vit/Vit</p> <p>Vit/Faner grupp 1</p> <p>Vit/Faner grupp 2</p> <p>Faner/Faner grupp 1</p> <p>Faner/Faner grupp 2</p>	<p>9 748</p> <p>10 456</p> <p>11 066</p> <p>14 791</p> <p>16 680</p> <p>654</p> <p>1 090</p>
	<p>Stomme 1200x1124x380 mm med garderobsdel (art 04441) inklusive skjutdörrar (art -03222A) och ställfötter (art 570006).</p> <p><i>Tillägg för stomme i grå drektlaminat</i></p> <p><i>Tillägg för dörrar i valfri NCS</i></p>	<p>53 3131xx N2BG</p> <p>53 31xxxx N2BG</p> <p>53 31xxxx N2BG</p> <p>53 xxxxxx N2BG</p> <p>53 xxxxxx N2BG</p>	<p>Vit/Vit</p> <p>Vit/Faner grupp 1</p> <p>Vit/Faner grupp 2</p> <p>Faner/Faner grupp 1</p> <p>Faner/Faner grupp 2</p>	<p>12 536</p> <p>13 246</p> <p>13 856</p> <p>17 050</p> <p>19 963</p> <p>835</p> <p>1 090</p>

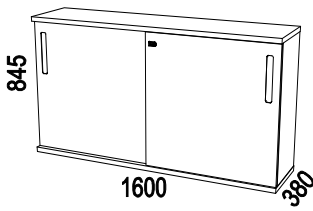
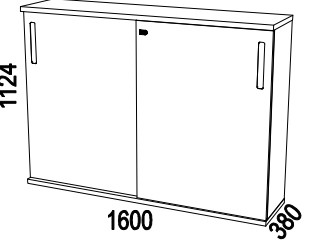
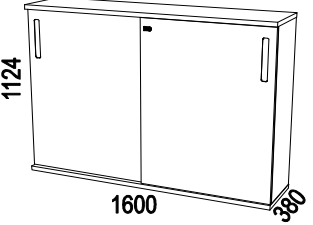


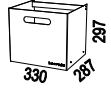
Illustration	Beskrivning	Artikelnummer	Material	Pris
Nomono II i bredd 1600 mm				
	Stomme 1600x845x380 mm (art 03205) inklusive skjutdörrar (art -03214A) och ställfötter (art 570006). <i>Tillägg för stomme i grå direktlaminat</i> <i>Tillägg för dörrar i valfri NCS</i>	53 3131xx N2C2	Vit/Vit	10 095
		53 31xxxx N2C2	Vit/Faner grupp 1	11 349
		53 31xxxx N2C2	Vit/Faner grupp 2	11 957
		53 xxxxxx N2C2	Faner/Faner grupp 1	15 650
		53 xxxxxx N2C2	Faner/Faner grupp 2	18 352
				702
			1 090	
	Stomme 1600x1124x380 mm (art 03200) inklusive skjutdörrar (art -03199A) och ställfötter (art 570006). <i>Tillägg för stomme i grå direktlaminat</i> <i>Tillägg för dörrar i valfri NCS</i>	53 3131xx N2C3	Vit/Vit	11 860
		53 31xxxx N2C3	Vit/Faner grupp 1	13 016
		53 31xxxx N2C3	Vit/Faner grupp 2	13 624
		53 xxxxxx N2C3	Faner/Faner grupp 1	18 060
		53 xxxxxx N2C3	Faner/Faner grupp 2	20 940
				825
		1 090		
	Stomme 1600x1124x380 mm med garderobsdel (art 04442) inklusive skjutdörrar (art -03199A) och ställfötter (art 570006). <i>Tillägg för stomme i grå direktlaminat</i> <i>Tillägg för dörrar i valfri NCS</i>	53 3131xx N2CG	Vit/Vit	13 546
		53 31xxxx N2CG	Vit/Faner grupp 1	14 704
		53 31xxxx N2CG	Vit/Faner grupp 2	15 314
		53 xxxxxx N2CG	Faner/Faner grupp 1	20 850
		53 xxxxxx N2CG	Faner/Faner grupp 2	24 076
				881
		1 090		
Tillbehör till Nomono II				
	Grund lådinsats i direktlaminat med lådfronter. 3 st lådor varav översta lådan låsbar. Inkl pennfack.	57 31 080	Vit/Vitlackade fronter	2 663
		57 3199 080	Vit/Valfri NCS fronter	3 478
	Grund lådinsats i direktlaminat med lackade lådfronter. 2 st lådor. Ej låsbar. Inkl pennfack.	57 31 082	Vit/Vitlackade fronter	2 200
		57 3199 082	Vit/Valfri NCS fronter	3 017
	Hängmappslåda av metall på expansion	57 31 03160	Vit	1 331




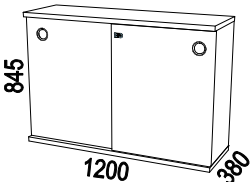
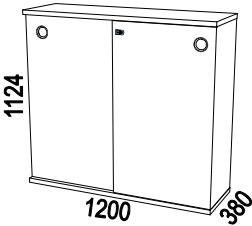
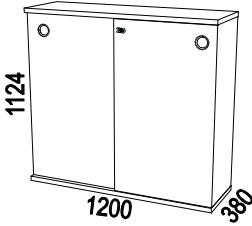
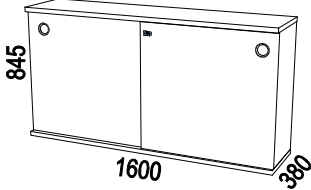
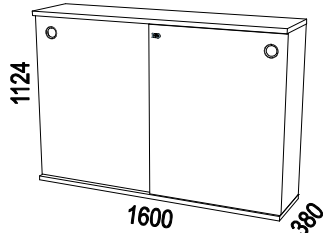
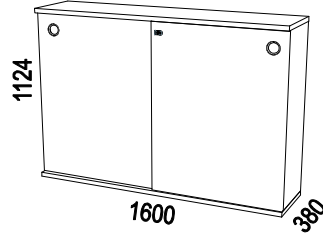


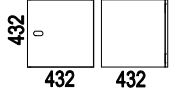
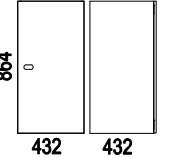
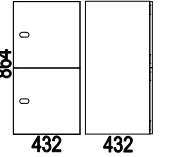
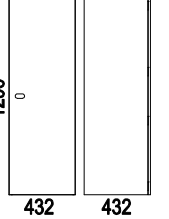
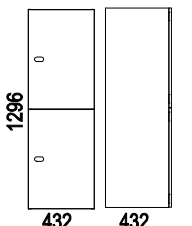
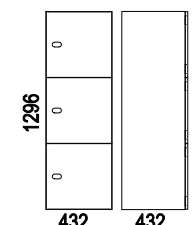
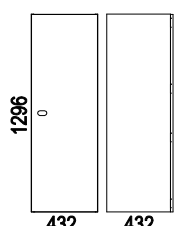
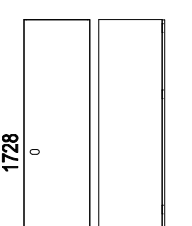
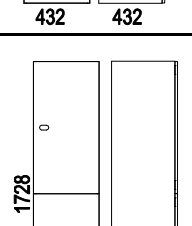
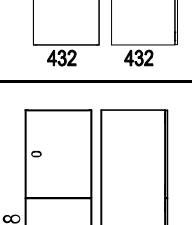
Illustration	Beskrivning	Artikelnummer	Material	Pris	
Siglo II Design: Henrik Schulz					
FÖRVARING 38 CM DJUP MED MED SIGLO SKJUTDÖRRAR					
	<ul style="list-style-type: none"> • Stomme i direktlaminatbelagd alt fanerad spånplatta • Dörrar i lackad alt fanerad MDF. • Tjocklek toppskiva och botten: 28 mm • Rygg i direktlaminat • Fungerar även som rumsavdelare. • Hyllplan är fasta. • Ställfötter i botten • Dörrar i valfri NCS; leveranstid 6 veckor. • För mer produktinformation; se www.horreds.se 	 			
	<p><u>Material:</u></p> <p>Fanergrupp 1: Björk (05) Ek (03) Ask (06)</p> <p>Fanergrupp 2: Svartbetsad Ek (73) Mörkbetsad Ask (76) Vitpigmenterad Ek (30) Vitpigmenterad Ask (10)</p> <p>Vit direktlaminat: Närmaste NCS: S0300-N</p> <p>Grå direktlaminat: Närmaste NCS: Ljusgrå S2000-N (61) / Antracit NCS 7502-Y (64)</p> <p>Tillval:</p> <ul style="list-style-type: none"> • Handtag i mässing, rostfritt eller färgad metall: tillägg 2034:-/skåp 	<p><u>Handtag standard:</u></p> 31 Vit plast 37 Svart plast	<p><u>Handtag mot tilläggskostnad:</u></p> 16 Mässing 17 Rostfritt		
Siglo II i bredd 1200 mm				Stomme / dörrar	
	Stomme 1200x845x380 mm (art 03210) inklusive skjutdörrar (art -03219A) och ställfötter (art 600006). <i>Tillägg för stomme i grå direktlaminat</i> <i>Tillägg för dörrar i valfri NCS</i>	60 3131xx S2B2	Vit / Vit	9 633	
		60 31xxxx S2B2	Vit / Faner grupp 1	10 527	
		60 31xxxx S2B2	Vit / Faner grupp 2	11 209	
		60 xx31xx S2B2	Faner grupp 1 / Vit	13 318	
		60 xx31xx S2B2	Faner grupp 2 / Vit	14 973	
		60 xxxxxx S2B2	Faner/Faner grupp 1	14 157	
		60 xxxxxx S2B2	Faner/Faner grupp 2	16 774	
				627	
				1 090	
	Stomme 1200x1124x380 mm (art 03215) inklusive skjutdörrar (art -03222A) och ställfötter (art 600006). <i>Tillägg för stomme i grå direktlaminat</i> <i>Tillägg för dörrar i valfri NCS</i>	60 3131xx S2B3	Vit / Vit	10 043	
		60 31xxxx S2B3	Vit / Faner grupp 1	10 959	
		60 31xxxx S2B3	Vit / Faner grupp 2	11 644	
		60 xx31xx S2B3	Faner grupp 1 / Vit	14 727	
		60 xx31xx S2B3	Faner grupp 2 / Vit	16 611	
		60 xxxxxx S2B3	Faner/Faner grupp 1	15 711	
		60 xxxxxx S2B3	Faner/Faner grupp 2	18 332	
				654	
				1 090	

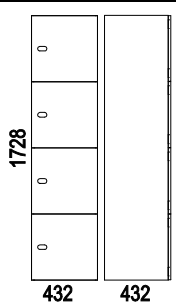
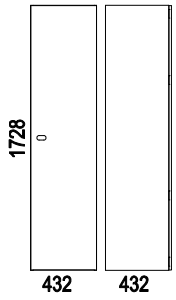
Illustration	Beskrivning	Artikelnummer	Material	Pris
	Stomme 1200x1124x380 mm med garderobsdel (art 04441) inklusive skjutdörrar (art -03222A) och ställfötter (art 600006). <i>Tillägg för stomme i grå direktlaminat</i> <i>Tillägg för dörrar i valfri NCS</i>	60 3131xx S2BG	Vit/Vit	12 844
		60 31xxxx S2BG	Vit/Faner grupp 1	13 762
		60 31xxxx S2BG	Vit/Faner grupp 2	14 175
		60 xx31xx S2BG	Faner grupp 1 / Vit	17 164
		60 xx31xx S2BG	Faner grupp 2 / Vit	19 544
		60 xxxxxx S2BG	Faner/Faner grupp 1	18 154
		60 xxxxxx S2BG	Faner/Faner grupp 2	21 261
				835
		1 090		
Siglo II i bredd 1600 mm				
	Stomme 1600x845x380 mm (art 03205) inklusive skjutdörrar (art -03214A) och ställfötter (art 600006). <i>Tillägg för stomme i grå direktlaminat</i> <i>Tillägg för dörrar i valfri NCS</i>	60 3131xx S2C2	Vit / Vit	10 754
		60 31xxxx S2C2	Vit / Faner grupp 1	11 725
		60 31xxxx S2C2	Vit / Faner grupp 2	12 410
		60 xx31xx S2C2	Faner grupp 1 / Vit	15 321
		60 xx31xx S2C2	Faner grupp 2 / Vit	17 346
		60 xxxxxx S2C2	Faner/Faner grupp 1	16 363
		60 xxxxxx S2C2	Faner/Faner grupp 2	19 122
				702
		1 090		
	Stomme 1600x1124x380 mm (art 03200) inklusive skjutdörrar (art -03199A) och ställfötter (art 600006). <i>Tillägg för stomme i grå direktlaminat</i> <i>Tillägg för dörrar i valfri NCS</i>	60 3131xx S2C3	Vit / Vit	12 691
		60 31xxxx S2C3	Vit / Faner grupp 1	14 220
		60 31xxxx S2C3	Vit / Faner grupp 2	14 904
		60 xx31xx S2C3	Faner grupp 1 / Vit	17 766
		60 xx31xx S2C3	Faner grupp 2 / Vit	20 188
		60 xxxxxx S2C3	Faner/Faner grupp 1	19 412
		60 xxxxxx S2C3	Faner/Faner grupp 2	22 570
				825
		1 090		
	Stomme 1600x1124x380 mm med garderobsdel (art 04442) inklusive skjutdörrar (art -03199A) och ställfötter (art 600006). <i>Tillägg för stomme i grå direktlaminat</i> <i>Tillägg för dörrar i valfri NCS</i>	60 3131xx S2CG	Vit / Vit	13 633
		60 31xxxx S2CG	Vit / Faner grupp 1	15 163
		60 31xxxx S2CG	Vit / Faner grupp 2	15 845
		60 xx31xx S2CG	Faner grupp 1 / Vit	20 585
		60 xx31xx S2CG	Faner grupp 2 / Vit	23 569
		60 xxxxxx S2CG	Faner/Faner grupp 1	22 230
		60 xxxxxx S2CG	Faner/Faner grupp 2	25 947
				881
		1 090		

BIBLIO	<p>Design: Anderssen & Voll</p> <p>Biblio Personlig Förvaring</p> <ul style="list-style-type: none"> • Stomme i vit direktlaminatbelagd spånplatta • Djup 432 mm som standard. Djup 500 mm mot tillägg. • Dörrar i faner, vitlack samt valfri NCS. • Urtag för handtag, med bakomliggande platta i faner alternativt vit plåt • Dörrar har dämpade gångjärn • Elektroniska lås: Mifare 13,56 MHz. • Nätverksbaserade lås mot offert • Märkning av skåp mot offert • Flyttbara hyllplan beställes separat • Sockel beställes separat • Täcksivor och krönskivor som tillval • Skall förankras i vägg p.g.a. tipprisk • Vid beställning ange om dörrar skall vara höger- (H) eller vänsterhängda (V) • För mer produktinformation se www.horreds.se <p><u>Stommar:</u> Vit direktlaminat, närmaste NCS S0300-N (31). <u>Dörrar vitlack:</u> Närmaste NCS S0300-N (31). <u>Dörrar kulörlack:</u> Valfri NCS (99). <u>Dörrar faner grupp 1:</u> Ek (03), Ask (06). <u>Dörrar faner grupp 2:</u> Svartb.Ek (73), Mörkb.Ask (76), Vitpig.m.Ek (30), Vitpig.m.Ask (10).</p>
---------------	--

		Utförande dörrar	Artikelnummer	Vit	NCS	Faner gr 1	Faner gr 2
	Förvaring vit direktlam. 432x432x432 mm inkl 1 st dörr <i>Tillägg för djup 500 mm</i>	Ej låsbart Elektr.lås Kodlås Cylinderlås	64 xx xx 111H/V 64 xx xx 111AH/V 64 xx xx 111BH/V 64 xx xx 111CH/V 211xH/V	2 589 4 328 3 141 2 946 383	2 906 4 644 3 459 3 261 383	2 826 4 564 3 381 3 182 383	2 985 4 723 3 538 3 341 383
	Förvaring vit direktlam. 432x864x432 mm inkl 1 st dörr. Hyllplan ingår ej, beställes separat <i>Tillägg för djup 500 mm</i>	Ej låsbart Elektr.lås Kodlås Cylinderlås	64 xx xx 121H/V 64 xx xx 121AH/V 64 xx xx 121BH/V 64 xx xx 121CH/V 221xH/V	2 906 4 644 3 459 3 261 463	3 381 5 118 3 935 3 738 463	3 261 5 002 3 817 3 620 463	3 479 5 220 4 034 3 838 463
	Förvaring vit direktlam. 432x864x432 mm inkl 2 st dörrar och 1 st fast hyllplan. <i>Tillägg för djup 500 mm</i>	Ej låsbart Elektr.lås Kodlås Cylinderlås	64 xx xx 122H/V 64 xx xx 122AH/V 64 xx xx 122BH/V 64 xx xx 122CH/V 222xH/V	4 014 7 490 5 122 4 725 463	4 648 8 125 5 756 5 360 463	4 410 7 887 5 519 5 122 463	4 725 8 204 5 835 5 439 463
	Förvaring vit direktlam. 432x1296x432 mm inkl 1 st dörr. Hyllplan ingår ej, beställes separat. <i>Tillägg för djup 500 mm</i>	Ej låsbart Elektr.lås Kodlås Cylinderlås	64 xx xx 131H/V 64 xx xx 131AH/V 64 xx xx 131BH/V 64 xx xx 131CH/V 231xH/V	3 777 5 516 4 330 4 135 549	4 410 6 148 4 965 4 766 549	4 450 6 189 5 004 4 806 549	4 726 6 468 5 281 5 085 549

		Utförande dörrar		Artikelnummer		Vit	NCS	Faner gr 1	Faner gr 2		
		Ej låsbart	Elektr.lås	Kodlås	Cylinderlås						
	Förvaring vit direktlam. 432x1296x432 mm inkl 2 st dörrar och 1 st fast hyllplan. <i>Tillägg för djup 500 mm</i>	Ej låsbart	Elektr.lås	Kodlås	Cylinderlås	64 xx xx 64 xx xx 64 xx xx 64 xx xx	132H/V 132AH/V 132BH/V 132CH/V	4 450 7 928 5 558 5 163	5 399 8 878 6 509 6 114	5 200 8 678 6 310 5 915	5 639 9 115 6 748 6 351
							232xH/V	549	549	549	549
	Förvaring vit direktlam. 432x1296x432 mm inkl 3 st dörrar och 2 st fasta hyllplan. <i>Tillägg för djup 500 mm</i>	Ej låsbart	Elektr.lås	Kodlås	Cylinderlås	64 xx xx 64 xx xx 64 xx xx 64 xx xx	133H/V 133AH/V 133BH/V 133CH/V	5 439 10 655 7 103 6 509	6 389 11 606 8 302 7 458	5 994 11 211 7 657 7 063	6 469 11 686 8 132 7 538
							233xH/V	549	549	549	549
	Garderob vit direktlam. 432x1296x432 mm inkl 1 st dörr och ankarkrok. Inkl 2 st flyttbara hyllplan. <i>Tillägg för djup 500 mm</i>	Ej låsbart	Elektr.lås	Kodlås	Cylinderlås	64 xx xx 64 xx xx 64 xx xx 64 xx xx	131V/HG 131AH/VG 131BH/VG 131CH/VG	4 686 6 427 5 241 5 045	5 521 7 259 6 075 5 877	5 321 7 060 5 875 5 679	5 600 7 338 6 154 5 956
							231xH/VG	549	549	549	549
	Förvaring vit direktlam. 432x1728x432 mm inkl 1 st dörr och 1 st fast hyllplan, extra hyllplan beställes separat <i>Tillägg för djup 500 mm</i>	Ej låsbart	Elektr.lås	Kodlås	Cylinderlås	64 xx xx 64 xx xx 64 xx xx 64 xx xx	141H/V 141AH/V 141BH/V 141CH/V	4 648 6 387 5 200 5 004	5 479 7 218 6 034 5 836	5 241 6 981 5 796 5 600	5 558 7 297 6 114 5 916
							241xH/V	646	646	646	646
	Förvaring vit direktlam. 432x1728x432 mm inkl 2 st dörrar och 1 st fast hyllplan, extra hyllplan best. separat <i>Tillägg för djup 500 mm</i>	Ej låsbart	Elektr.lås	Kodlås	Cylinderlås	64 xx xx 64 xx xx 64 xx xx 64 xx xx	142H/V 142AH/V 142BH/V 142CH/V	5 084 8 561 6 193 5 796	6 034 9 513 7 143 6 748	5 678 9 154 6 784 6 389	6 114 9 590 7 222 6 825
							242xH/V	646	646	646	646
	Förvaring vit direktlam. 432x1728x432 mm inkl 3 st dörrar och 2 st fasta hyllplan. <i>Tillägg för djup 500 mm</i>	Ej låsbart	Elektr.lås	Kodlås	Cylinderlås	64 xx xx 64 xx xx 64 xx xx 64 xx xx	143H/V 143AH/V 143BH/V 143CH/V	6 602 12 549 8 597 7 981	7 870 13 816 9 861 9 249	7 316 13 261 9 308 8 694	7 948 13 896 9 941 9 328
							243xH/V	646	646	646	646

		Utförande dörrar	Artikelnummer	Vit	NCS	Faner gr 1	Faner gr 2
	<p>Förvaring vit direktlam. 432x1728x432 mm inkl 4 st dörrar och 3 st fasta hyllplan. <i>Tillägg för djup 500 mm</i></p>	Ej låsbart	64 xx xx 144H/V	6 943	8 212	7 657	8 291
		Elektr.lås	64 xx xx 144AH/V	13 897	15 166	14 611	15 246
		Kodlås	64 xx xx 144BH/V	9 162	10 428	9 875	10 506
		Cylinderlås	64 xx xx 144CH/V	8 369	9 636	9 082	9 715
			<i>244xH/V</i>	646	646	646	646
	<p>Garderob vit drektlam. 432x1728x432 mm inkl 1 st dörr och ankarkrok. Inkl 2 st flyttbara hyllplan. <i>Tillägg för djup 500 mm</i></p>	Ej låsbart	64 xx xx 141H/VG	5 399	6 233	5 994	6 310
		Elektr.lås	64 xx xx 141AH/VG	7 138	7 972	7 732	8 050
		Kodlås	64 xx xx 141BH/VG	5 954	6 785	6 548	6 864
		Cylinderlås	64 xx xx 141CH/VG	5 758	6 589	6 351	6 668
			<i>241xH/VG</i>	609	609	609	609




Socklar, hyllplan och tillbehör: se sid 91-93
Täcksidor och krönskivor: se sid 94


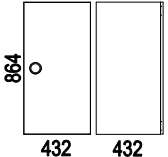
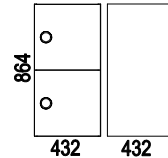
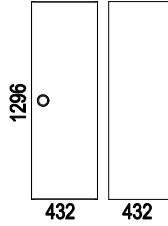
SIGLO Design: Henrik Schulz

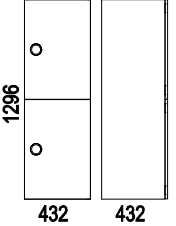
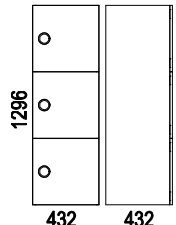
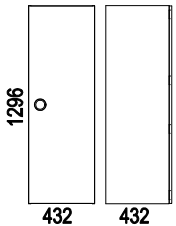
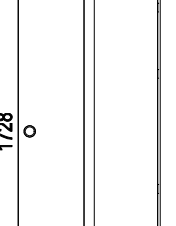
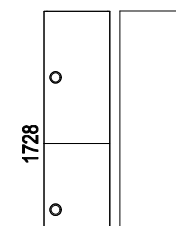
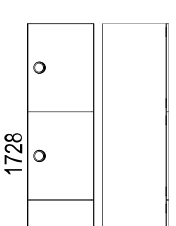
Siglo Personlig Förvaring

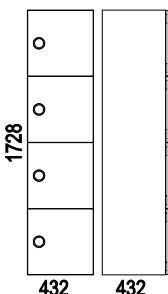
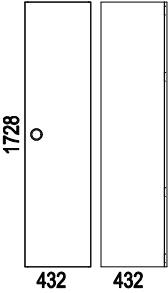
- Stomme i vit direktlaminatbelagd spånplatta
- Dörrar i vit direktlaminat, valfri NCS samt faner
- Runt urtag för handtag, med ring och platta i vit (31) alt svart (37) plast som standard.
- Tillval: handtag mässing (16) och rostfritt (17)
- Dörrar har dämpade gångjärn
- Elektroniska lås: Mifare 13,56 MHz.
- Nätverksbaserade lås mot offert
- Märkning av skåp mot offert
- Flyttbara hyllplan beställes separat
- Sockel beställes separat
- Täcksivor och krönsivor som tillval
- Skall förankras i vägg p.g.a. tipprisk
- Vid beställning ange om dörrar skall vara höger- (H) eller vänsterhängda (V)
- För mer produktinformation se www.horreds.se

Stommar: Vit direktlaminat, närmaste NCS S0300-N (31).
Dörrar vit direktlaminat: Närmaste NCS S0300-N (31).
Dörrar kulörlack: Valfri NCS (99)
Dörrar faner grupp 1: Ek (03), Ask (06).
Dörrar faner grupp 2: Svartbetsad Ek (73), Mörkbetsad Ask (76), Vitpigme.Ek (30), Vitpigme.Ask (10).







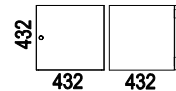
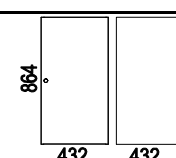
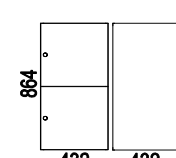
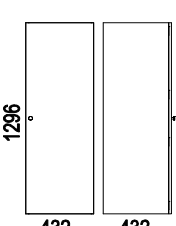
		Utförande dörrar	Artikelnummer	Vit dir.lam	NCS	Faner gr 1	Faner gr 2
	Förvaring vit direktlam.	Ej låsbart	60 xx xx 111H/V	2 381	2 906	2 729	2 906
	432x432x432 mm	Elektr.lås	60 xx xx 111AH/V	4 398	4 923	4 749	4 923
	inkl 1 st dörr	Kodlås	60 xx xx 111BH/V	2 994	3 518	3 342	3 518
		Cylinderlås	60 xx xx 111CH/V	2 776	3 300	3 124	3 300
	<i>Tillägg för handtag i mässing alt rostfritt</i>			<i>1 018</i>	<i>1 018</i>	<i>1 018</i>	<i>1 018</i>
	<i>Tillägg för djup 500 mm</i>		<i>211xH/V</i>	<i>383</i>	<i>383</i>	<i>383</i>	<i>383</i>
	Förvaring vit direktlam.	Ej låsbart	60 xx xx 121H/V	2 555	3 256	3 168	3 409
	432x864x432 mm	Elektr.lås	60 xx xx 121AH/V	4 573	5 274	5 187	5 427
	inkl 1 st dörr.	Kodlås	60 xx xx 121BH/V	3 168	3 867	3 781	4 020
	Hyllplan ingår ej, beställes separat	Cylinderlås	60 xx xx 121CH/V	2 949	3 650	3 562	3 803
	<i>Tillägg för handtag i mässing alt rostfritt</i>			<i>1 018</i>	<i>1 018</i>	<i>1 018</i>	<i>1 018</i>
	<i>Tillägg för djup 500 mm</i>		<i>221xH/V</i>	<i>463</i>	<i>463</i>	<i>463</i>	<i>463</i>
	Förvaring vit direktlam.	Ej låsbart	60 xx xx 122H/V	3 430	4 482	4 131	4 482
	432x864x432 mm	Elektr.lås	60 xx xx 122AH/V	7 469	8 520	8 170	8 520
	inkl 2 st dörrar och 1 st fast hyllplan.	Kodlås	60 xx xx 122BH/V	4 656	5 704	5 356	5 704
		Cylinderlås	60 xx xx 122CH/V	4 219	5 268	4 920	5 268
	<i>Tillägg för handtag i mässing alt rostfritt</i>			<i>2 034</i>	<i>2 034</i>	<i>2 034</i>	<i>2 034</i>
	<i>Tillägg för djup 500 mm</i>		<i>222xH/V</i>	<i>463</i>	<i>463</i>	<i>463</i>	<i>463</i>
	Förvaring vit direktlam.	Ej låsbart	60 xx xx 131H/V	3 430	4 307	4 219	4 527
	432x1296x432 mm	Elektr.lås	60 xx xx 131AH/V	5 449	6 326	6 236	6 545
	inkl 1 st dörr.	Kodlås	60 xx xx 131BH/V	4 044	4 920	4 831	5 137
	Hyllplan ingår ej, beställes separat.	Cylinderlås	60 xx xx 131CH/V	3 825	4 701	4 613	4 921
	<i>Tillägg för handtag i mässing alt rostfritt</i>			<i>1 018</i>	<i>1 018</i>	<i>1 018</i>	<i>1 018</i>
	<i>Tillägg för djup 500 mm</i>		<i>231xH/V</i>	<i>549</i>	<i>549</i>	<i>549</i>	<i>549</i>

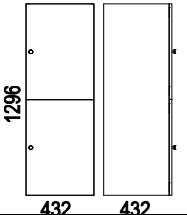
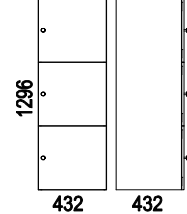
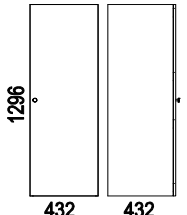
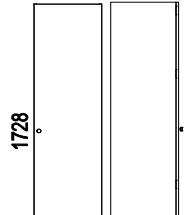
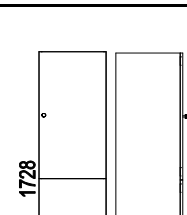
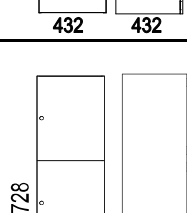
		Utförande dörra	Artikelnummer	Vit dir.lam	NCS	Faner gr 1	Faner gr 2
	Förvaring vit direktlam. 432x1296x432 mm inkl 2 st dörrar och 1 st fast hyllplan. <i>Tillägg för handtag i mässing alt rostfritt</i> <i>Tillägg för djup 500 mm</i>	Ej låsbart	60 xx xx 132H/V	3 736	5 136	4 920	5 398
		Elektr.lås	60 xx xx 132AH/V	7 776	9 174	8 958	9 437
		Kodlås	60 xx xx 132BH/V	4 963	6 361	6 143	6 624
		Cylinderlås	60 xx xx 132CH/V	4 525	5 923	5 704	6 186
					2 034	2 034	2 034
			232xH/V	549	549	549	549
	Förvaring vit direktlam. 432x1296x432 mm inkl 3 st dörrar och 2 st fasta hyllplan. <i>Tillägg för handtag i mässing alt rostfritt</i> <i>Tillägg för djup 500 mm</i>	Ej låsbart	60 xx xx 133H/V	4 569	6 143	5 530	6 055
		Elektr.lås	60 xx xx 133AH/V	10 625	12 201	11 588	12 115
		Kodlås	60 xx xx 133BH/V	6 407	7 981	7 368	7 894
		Cylinderlås	60 xx xx 133CH/V	5 750	7 326	6 713	7 238
					3 051	3 051	3 051
			233xH/V	549	549	549	549
	Garderob vit direktlam. 432x1296x432 mm inkl 1 st dörr och ankarkrok. Inkl 2 st flyttbara hyllplan. <i>Tillägg för handtag i mässing alt rostfritt</i> <i>Tillägg för djup 500 mm</i>	Ej låsbart	60 xx xx 131H/VG	4 433	5 307	5 136	5 443
		Elektr.lås	60 xx xx 131AH/VG	6 451	7 327	7 156	7 464
		Kodlås	60 xx xx 131BH/VG	5 045	5 920	5 749	6 055
		Cylinderlås	60 xx xx 131CH/VG	4 826	5 701	5 530	5 837
					1 018	1 018	1 018
			231xH/VG	549	549	549	549
	Förvaring vit direktlam. 432x1728x432 mm inkl 1 st dörr och 1 st fast hyllplan, extra hyllplan beställes separat <i>Tillägg för handtag i mässing alt rostfritt</i> <i>Tillägg för djup 500 mm</i>	Ej låsbart	60 xx xx 141H/V	4 131	5 224	5 093	5 443
		Elektr.lås	60 xx xx 141AH/V	6 149	7 244	7 113	7 464
		Kodlås	60 xx xx 141BH/V	4 744	5 837	5 704	6 055
		Cylinderlås	60 xx xx 141CH/V	4 527	5 619	5 488	5 837
					1 018	1 018	1 018
			241xH/V	646	646	646	646
	Förvaring vit direktlam. 432x1728x432 mm inkl 2 st dörrar och 1 st fast hyllplan, extra hyllplan beställes separat <i>Tillägg för handtag i mässing alt rostfritt</i> <i>Tillägg för djup 500 mm</i>	Ej låsbart	60 xx xx 142H/V	4 261	5 661	5 398	5 880
		Elektr.lås	60 xx xx 142AH/V	8 299	9 699	9 437	9 918
		Kodlås	60 xx xx 142BH/V	5 486	6 886	6 624	7 105
		Cylinderlås	60 xx xx 142CH/V	5 048	6 449	6 186	6 668
					2 034	2 034	2 034
			242xH/V	646	646	646	646
	Förvaring vit direktlam. 432x1728x432 mm inkl 3 st dörrar och 2 st fasta hyllplan. <i>Tillägg för handtag i mässing alt rostfritt</i> <i>Tillägg för djup 500 mm</i>	Ej låsbart	60 xx xx 143H/V	5 451	7 551	6 720	7 419
		Elektr.lås	60 xx xx 143AH/V	12 484	14 585	13 753	14 452
		Kodlås	60 xx xx 143BH/V	7 679	9 779	8 947	9 648
		Cylinderlås	60 xx xx 143CH/V	6 981	9 082	8 251	8 950
					3 053	3 053	3 053
			243xH/V	646	646	646	646

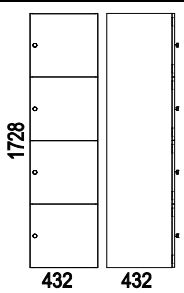
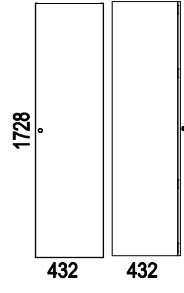
		Utförande dörra	Artikelnummer	Vit dir.lam	NCS	Faner gr 1	Faner gr 2
	Förvaring vit direktlam. 432x1728x432 mm inkl 4 st dörrar och 3 st fasta hyllplan. <i>Tillägg för handtag i mässing alt rostfritt</i> <i>Tillägg för djup 500 mm</i>	Ej låsbart	60 xx xx 144H/V	5 793	7 894	7 062	7 761
		Elektr.lås	60 xx xx 144AH/V	13 869	15 972	15 138	15 840
		Kodlås	60 xx xx 144BH/V	8 245	10 346	9 513	10 214
		Cylinderlås	60 xx xx 144CH/V	7 368	9 471	8 639	9 337
				<i>244xH/V</i>	<i>4 067</i>	<i>4 067</i>	<i>4 067</i>
	Garderob vit direktlam. 432x1728x432 mm inkl 1 st dörr och ankarkrok. Inkl 2 st flyttbara hyllplan. <i>Tillägg för handtag i mässing alt rostfritt</i> <i>Tillägg för djup 500 mm</i>	Ej låsbart	60 xx xx 141H/VG	5 005	6 099	5 967	6 318
		Elektr.lås	60 xx xx 141AH/VG	7 024	8 120	7 988	8 338
		Kodlås	60 xx xx 141BH/VG	5 617	6 713	6 582	6 930
		Cylinderlås	60 xx xx 141CH/VG	5 399	6 495	6 363	6 713
				<i>241xH/VG</i>	<i>1 018</i>	<i>1 018</i>	<i>1 018</i>
			<i>646</i>	<i>646</i>	<i>646</i>	<i>646</i>	

Socklar, hyllplan och tillbehör: se sid 91-93
Täcksidor och krönskivor: se sid 94

TETRIS	Design: Front Design	
<p>Tetris Personlig Förvaring</p> <ul style="list-style-type: none"> • Stomme i vit direktlaminatbelagd spånplatta • Dörrar i faner, vitlack samt valfri NCS. • Knopp i rostfritt stål (diameter 25 mm) som standard. • Tillval: knopp i räfflad mässing alt koppar (diameter 34 mm) • Dörrar har dämpade gångjärn • Elektroniska lås: Mifare 13,56 MHz. • Nätverksbaserade lås mot offert • Märkning av skåp mot offert • Flyttbara hyllplan beställes separat • Sockel beställes separat • Täcksivor och krönskivor som tillval • Skall förankras i vägg p.g.a. tipprisk • Vid beställning ange om dörrar skall vara höger- (H) eller vänsterhängda (V) • För mer produktinformation se www.horreds.se 		
<p><u>Stomme</u>: Vit direktlaminat, närmaste NCS S0300-N (31). <u>Dörrar vitlack</u>: Närmaste NCS S0300-N (31). <u>Dörrar kulörlack</u>: Valfri NCS (99). <u>Dörrar faner grupp 1</u>: Ek (03), Ask (06). <u>Dörrar faner/betsad faner grupp 2</u>: Svartb.Ek (73), Mörkb.Ask (76), Vitpigm.Ek (30), Vitpigm.Ask (10). Betsad ask: svart, mörkblå, grå, ljusgrå, ljusblå/grön, röd och gul.</p>		

		Utförande dörrar	Artikelnummer	Vit	NCS	Faner gr 1	Faner gr 2
	Förvaring vit direktlam. 432x432x432 mm inkl 1 st dörr <i>Tillägg för knopp i mässing alt koppar</i> <i>Tillägg för djup 500 mm</i>	Ej låsbart	75 xx 111H/V	2 232	2 551	2 391	2 551
		Elektr.lås	75 xx 111AH/V	3 970	4 288	4 129	4 288
		Kodlås	75 xx 111BH/V	2 786	3 102	2 946	3 102
		Cylinderlås	75 xx 111CH/V	2 590	2 907	2 747	2 907
					501	501	501
			211xH/V	383	383	383	383
	Förvaring vit direktlam. 432x864x432 mm inkl 1 st dörr. Hyllplan ingår ej, beställes separat <i>Tillägg för knopp i mässing alt koppar</i> <i>Tillägg för djup 500 mm</i>	Ej låsbart	75 xx 121H/V	2 430	2 906	2 786	3 005
		Elektr.lås	75 xx 121AH/V	4 169	4 644	4 525	4 745
		Kodlås	75 xx 121BH/V	2 985	3 459	3 341	3 560
		Cylinderlås	75 xx 121CH/V	2 786	3 261	3 142	3 362
					501	501	501
			221xH/V	463	463	463	463
	Förvaring vit direktlam. 432x864x432 mm inkl 2 st dörrar och 1 st fast hyllplan. <i>Tillägg för knopp i mässing alt koppar</i> <i>Tillägg för djup 500 mm</i>	Ej låsbart	75 xx 122H/V	3 341	3 975	3 697	4 014
		Elektr.lås	75 xx 122AH/V	6 819	7 451	7 175	7 490
		Kodlås	75 xx 122BH/V	4 450	5 084	4 805	5 122
		Cylinderlås	75 xx 122CH/V	4 055	4 686	4 410	4 725
					1 000	1 000	1 000
			222xH/V	463	463	463	463
	Förvaring vit direktlam. 432x1296x432 mm inkl 1 st dörr. Hyllplan ingår ej, beställes separat. <i>Tillägg för knopp i mässing alt koppar</i> <i>Tillägg för djup 500 mm</i>	Ej låsbart	75 xx 131H/V	3 301	3 935	3 777	4 055
		Elektr.lås	75 xx 131AH/V	5 039	5 673	5 516	5 793
		Kodlås	75 xx 131BH/V	3 855	4 490	4 330	4 609
		Cylinderlås	75 xx 131CH/V	3 659	4 290	4 135	4 411
					501	501	501
			231xH/V	549	549	549	549

		Utförande dörrar	Artikelnummer	Vit	NCS	Faner gr 1	Faner gr 2
	Förvaring vit direktlam. 432x1296x432 mm inkl 2 st dörrar och 1 st fast hyllplan. <i>Tillägg för knapp i mässing alt koppar</i> <i>Tillägg för djup 500 mm</i>	Ej låsbart Elektr.lås Kodlås Cylinderlås	75 xx 132H/V 75 xx 132AH/V 75 xx 132BH/V 75 xx 132CH/V 232xH/V	3 616 7 094 4 725 4 330 549	4 569 8 045 5 678 5 280 549	4 410 7 887 5 519 5 122 549	4 845 8 323 5 954 5 558 549
	Förvaring vit direktlam. 432x1296x432 mm inkl 3 st dörrar och 2 st fasta hyllplan. <i>Tillägg för knapp i mässing alt koppar</i> <i>Tillägg för djup 500 mm</i>	Ej låsbart Elektr.lås Kodlås Cylinderlås	75 xx 133H/V 75 xx 133AH/V 75 xx 133BH/V 75 xx 133CH/V 233xH/V	4 450 9 666 6 114 5 521 549	5 399 10 615 7 063 6 470 549	4 965 10 181 6 628 6 034 549	5 439 10 655 7 103 6 509 549
	Garderob vit direktlam. 432x1296x432 mm inkl 1 st dörr och ankarkrok. Inkl 2 st flyttbara hyllplan. <i>Tillägg för knapp i mässing alt koppar</i> <i>Tillägg för djup 500 mm</i>	Ej låsbart Elektr.lås Kodlås Cylinderlås	75 xx 131H/VG 75 xx 131AH/VG 75 xx 131BH/VG 75 xx 131CH/VG 231xH/VG	4 214 5 952 4 766 4 570 501 549	5 045 6 783 5 600 5 400 501 549	4 686 6 427 5 241 5 045 501 549	4 966 6 703 5 521 5 322 501 549
	Förvaring vit direktlam. 432x1728x432 mm inkl 1 st dörr och 1 st fast hyllplan, extra hyllplan beställes separat <i>Tillägg för knapp i mässing alt koppar</i> <i>Tillägg för djup 500 mm</i>	Ej låsbart Elektr.lås Kodlås Cylinderlås	75 xx 141H/V 75 xx 141AH/V 75 xx 141BH/V 75 xx 141CH/V 241xH/V	4 014 5 753 4 569 4 370 501 646	4 845 6 586 5 399 5 203 501 646	4 569 6 307 5 122 4 925 501 646	4 885 6 622 5 439 5 241 501 646
	Förvaring vit direktlam. 432x1728x432 mm inkl 2 st dörrar och 1 st fast hyllplan, extra hyllplan best. separat <i>Tillägg för knapp i mässing alt koppar</i> <i>Tillägg för djup 500 mm</i>	Ej låsbart Elektr.lås Kodlås Cylinderlås	75 xx 142H/V 75 xx 142AH/V 75 xx 142BH/V 75 xx 142CH/V 242xH/V	4 135 7 610 5 241 4 845 1 000 646	5 084 8 561 6 193 5 796 1 000 646	4 845 8 323 5 954 5 558 1 000 646	5 281 8 759 6 390 5 995 1 000 646
	Förvaring vit direktlam. 432x1728x432 mm inkl 3 st dörrar och 2 st fasta hyllplan. <i>Tillägg för knapp i mässing alt koppar</i> <i>Tillägg för djup 500 mm</i>	Ej låsbart Elektr.lås Kodlås Cylinderlås	75 xx 143H/V 75 xx 143AH/V 75 xx 143BH/V 75 xx 143CH/V 243xH/V	5 297 11 242 7 290 6 674 1 501 646	6 565 12 510 8 557 7 942 1 501 646	5 967 11 916 7 962 7 347 1 501 646	6 602 12 549 8 597 7 981 1 501 646

		Utförande dörrar	Artikelnummer	Vit	NCS	Faner gr 1	Faner gr 2
	<p>Förvaring vit direktlam. 432x1728x432 mm inkl 4 st dörrar och 3 st fasta hyllplan. <i>Tillägg för knapp i mässing alt koppar</i> <i>Tillägg för djup 500 mm</i></p>	Ej låsbart	75 xx 144H/V	5 639	6 905	6 310	6 943
		Elektr.lås	75 xx 144AH/V	12 593	13 861	13 267	13 897
		Kodlås	75 xx 144BH/V	7 855	9 122	8 527	9 162
		Cylinderlås	75 xx 144CH/V	7 063	8 332	7 734	8 369
			244xH/V	646	646	646	646
	<p>Garderob vit direktlam. 432x1728x432 mm inkl 1 st dörr och ankarkrok. Inkl 2 st flyttbara hyllplan. <i>Tillägg för knapp i mässing alt koppar</i> <i>Tillägg för djup 500 mm</i></p>	Ej låsbart	75 xx 141H/VG	4 805	5 639	5 360	5 678
		Elektr.lås	75 xx 141AH/VG	6 545	7 376	7 097	7 416
		Kodlås	75 xx 141BH/VG	5 360	6 193	5 915	6 232
		Cylinderlås	75 xx 141CH/VG	5 163	5 995	5 719	6 034
			241xH/VG	646	646	646	646

Socklar, hyllplan och tillbehör: se sid 91-93
Täcksidor och krönskivor: se sid 94

VX

VX Personlig Förvaring

- Stomme i vit direktlaminatbelagd spånplatta
- Dörrar i vit direktlaminat, valfri NCS samt faner
- Dörrar med lås har dämpade gångjärn
- Elektroniska lås: Mifare 13,56 MHz.
- Nätverksbaserade lås mot offert
- Märkning av skåp mot offert
- Flyttbara hyllplan beställs separat
- Sockel beställs separat
- Täcksivor och krönsivor som tillval
- Skall förankras i vägg p.g.a. tipprisk
- Vid beställning ange om dörrar skall vara höger- (H) eller vänsterhängda (V)
- För mer produktinformation se www.horreds.se



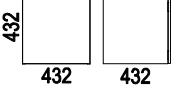
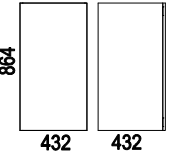
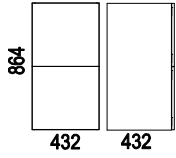
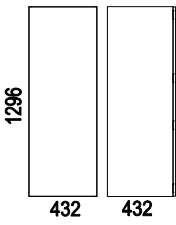
Stomme: Vit direktlaminat, närmaste NCS S0300-N (31).

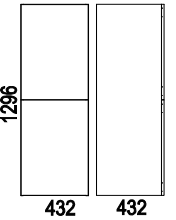
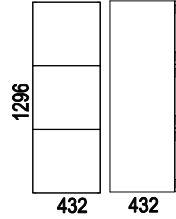
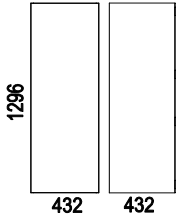
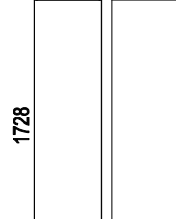
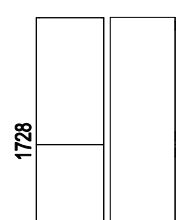
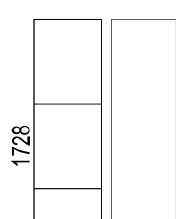
Dörrar vit direktlaminat: Närmaste NCS S0300-N (31).

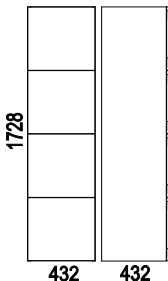
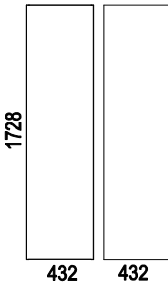
Dörrar kulörlack: Valfri NCS (99)

Dörrar faner grupp 1: Ek (03), Ask (06).

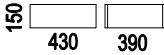
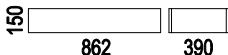
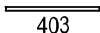



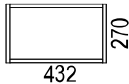
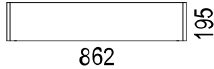
Dörrar faner grupp 2: Svartbetsad Ek (73), Mörkbetsad Ask (76), Vitpig. Ek (30), Vitpig. Ask (10).

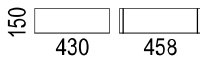
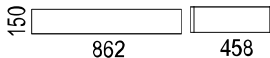
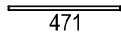
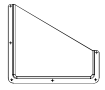
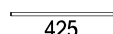

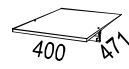
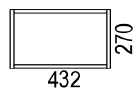
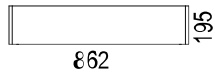
		Utförande dörrar	Artikelnummer	Vit dir.lam	NCS	Faner gr 1	Faner gr 2
	Förvaring vit direktlaminat 432x432x432 mm inkl 1 st dörr <i>Tillägg för djup 500 mm</i>	Push-open, ej lås	34 xx 111H/V	1 889	2 340	2 266	2 414
		Elektr.lås	34 xx 111AH/V	3 465	3 915	3 841	3 990
		Kodlås	34 xx 111BH/V	2 378	2 827	2 751	2 903
		Cylinderlås	34 xx 111CH/V	2 190	2 641	2 564	2 715
			<i>211xH/V</i>	383	383	383	383
	Förvaring vit direktlaminat 432x864x432 mm inkl 1 st dörr. Hyllplan ingår ej, beställs separat <i>Tillägg för djup 500 mm</i>	Push-open, ej lås	34 xx 121H/V	2 039	2 641	2 641	2 846
		Elektr.lås	34 xx 121AH/V	3 614	4 216	4 216	4 422
		Kodlås	34 xx 121BH/V	2 527	3 127	3 127	3 334
		Cylinderlås	34 xx 121CH/V	2 340	2 940	2 940	3 145
			<i>221xH/V</i>	463	463	463	463
	Förvaring vit direktlaminat 432x864x432 mm inkl 2 st dörrar och 1 st fast hyllplan. <i>Tillägg för djup 500 mm</i>	Push-open, ej lås	34 xx 122H/V	2 788	3 691	3 467	3 765
		Elektr.lås	34 xx 122AH/V	5 941	6 842	6 618	6 918
		Kodlås	34 xx 122BH/V	3 765	4 665	4 442	4 741
		Cylinderlås	34 xx 122CH/V	3 390	4 289	4 065	4 366
			<i>222xH/V</i>	463	463	463	463
	Förvaring vit direktlaminat 432x1296x432 mm inkl 1 st dörr. Hyllplan ingår ej, beställs separat. <i>Tillägg för djup 500 mm</i>	Push-open, ej lås	34 xx 131H/V	2 788	3 539	3 502	3 765
		Elektr.lås	34 xx 131AH/V	4 365	5 115	5 078	5 340
		Kodlås	34 xx 131BH/V	3 278	4 027	3 989	4 252
		Cylinderlås	34 xx 131CH/V	3 090	3 841	3 803	4 065
			<i>231xH/V</i>	549	549	549	549

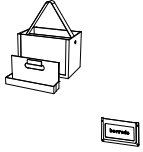
		<u>Utförande dörrar</u>	<u>Artikelnummer</u>	<u>Vit dir.lam</u>	<u>NCS</u>	<u>Faner gr 1</u>	<u>Faner gr 2</u>
	Förvaring vit direktlaminat 432x1296x432 mm inkl 2 st dörrar och 1 st fast hyllplan. <i>Tillägg för djup 500 mm</i>	Push-open, ej lås Elektr.lås Kodlås Cylinderlås	34 xx 132H/V 34 xx 132AH/V 34 xx 132BH/V 34 xx 132CH/V <i>232xH/V</i>	3 053 6 204 4 027 3 652 549	4 252 7 404 5 229 4 852 549	4 140 7 293 5 115 4 741 549	4 553 7 706 5 529 5 155 549
	Förvaring vit direktlaminat 432x1296x432 mm inkl 3 st dörrar och 2 st fasta hyllplan. <i>Tillägg för djup 500 mm</i>	Push-open, ej lås Elektr.lås Kodlås Cylinderlås	34 xx 133H/V 34 xx 133AH/V 34 xx 133BH/V 34 xx 133CH/V <i>233xH/V</i>	3 727 8 457 5 191 4 629 549	5 078 9 806 6 541 5 980 549	4 665 9 394 6 129 5 566 549	5 115 9 843 6 580 6 015 549
	Garderob vit direktlaminat 432x1296x432 mm inkl 1 st dörr och ankarkrok. Inkl 2 st flyttbara hyllplan. <i>Tillägg för djup 500 mm</i>	Push-open, ej lås Elektr.lås Kodlås Cylinderlås	34 xx 131H/VG 34 xx 131AH/VG 34 xx 131BH/VG 34 xx 131CH/VG <i>231xH/VG</i>	3 578 5 153 4 065 3 879 549	4 328 5 905 4 815 4 629 549	4 328 5 905 4 815 4 629 549	4 590 6 166 5 078 4 890 549
	Förvaring vit direktlaminat 432x1728x432 mm inkl 1 st dörr och 1 st fast hyllplan, extra hyllplan beställes separat. <i>Tillägg för djup 500 mm</i>	Push-open, ej lås Elektr.lås Kodlås Cylinderlås	34 xx 141H/V 34 xx 141AH/V 34 xx 141BH/V 34 xx 141CH/V <i>241xH/V</i>	3 390 4 966 3 879 3 691 646	4 328 5 905 4 815 4 629 646	4 252 5 829 4 741 4 552 646	4 552 6 128 5 039 4 852 646
	Förvaring vit direktlaminat 432x1728x432 mm inkl 2 st dörrar och 1 st fast hyllplan, extra hyllplan beställes separat. <i>Tillägg för djup 500 mm</i>	Push-open, ej lås Elektr.lås Kodlås Cylinderlås	34 xx 142H/V 34 xx 142AH/V 34 xx 142BH/V 34 xx 142CH/V <i>242xH/V</i>	3 502 6 654 4 478 4 103 646	4 703 7 855 5 679 5 302 646	4 590 7 741 5 566 5 191 646	5 004 8 156 5 981 5 606 646
	Förvaring vit direktlam. 432x1728x432 mm inkl 3 st dörrar och 2 st fasta hyllplan. <i>Tillägg för djup 500 mm</i>	Push-open, ej lås Elektr.lås Kodlås Cylinderlås	34 xx 143H/V 34 xx 143AH/V 34 xx 143BH/V 34 xx 143CH/V <i>243xH/V</i>	4 361 9 627 6 087 5 514 646	6 161 11 429 7 889 7 316 646	5 562 10 828 7 289 6 716 646	6 161 11 429 7 889 7 316 646

		<u>Utförande dörrar</u>	<u>Artikelnummer</u>	<u>Vit dir.lam</u>	<u>NCS</u>	<u>Faner gr 1</u>	<u>Faner gr 2</u>
	Förvaring vit direktlaminat 432x1728x432 mm inkl 4 st dörrar och 3 st fasta hyllplan. <i>Tillägg för djup 500 mm</i>	Push-open, ej lås	34 xx 144H/V	4 703	6 503	5 903	6 503
		Elektr.lås	34 xx 144AH/V	11 007	12 808	12 207	12 808
		Kodlås	34 xx 144BH/V	6 652	8 454	7 854	8 454
		Cylinderlås	34 xx 144CH/V	5 903	7 705	7 104	7 705
			244xH/V	646	646	646	646
	Garderob vit direktlaminat 432x1728x432 mm inkl 1 st dörr och ankarkrok. Inkl 2 st flyttbara hyllplan. <i>Tillägg för djup 500 mm</i>	Push-open, ej lås	34 xx 141H/VG	4 140	5 078	5 003	5 302
		Elektr.lås	34 xx 141AH/VG	5 715	6 654	6 578	6 878
		Kodlås	34 xx 141BH/VG	4 629	5 566	5 491	5 790
		Cylinderlås	34 xx 141CH/VG	4 442	5 379	5 302	5 604
			241xH/VG	646	646	646	646

Socklar, hyllplan och tillbehör: se sid 91-93
Täcksidor och krönskivor: se sid 94

TILLBEHÖR				
Tillbehör till Biblio/Siglo/Tetris/VX Personlig Förvaring				
<ul style="list-style-type: none"> • Vit direktlaminat, närmaste NCS S0300-N • För mer produktinformation se www.horreds.se 				
Tillbehör till stommar i djup 432 mm				
	Smal sockel till stommar i djup 432 mm. Inklusive ställfötter. Höjd 150 mm.	Vit direktlaminat	34 31 010	837
	Bred sockel till stommar i djup 432 mm. Inklusive ställfötter. Höjd 150 mm.	Vit direktlaminat	34 31 020	874
	Flyttbart hyllplan 400x403	Vit direktlaminat	34 31 07767	293
	Tangentbordshållare i filt. Invändiga mått: B230/D35/H210/80 mm. Fästes insida dörr. OBS: ej i kombination med minsta dörren 432x432 mm. Flyttbart, grunt hyllplan 400x357. Används i kombination med tangentbordshållare.	Antracit Vit direktlaminat	34 98 08327 34 31 08347	417 293
	Vertikal avdelare H551xB355. Passar endast skåp i höjd 1728 mm med 3 st dörrar (art 143)	Vit direktlaminat	34 31 08287	423
	Hyllplan med garderobstång.	Vit direktlaminat	34 31 08278	528
	Skohylla 432x270x415 mm, inklusive svart, räfflad gummimatta	Vit direktlaminat	34 31 001	1 480
	Växtkärl med plastinsats, djup 436 mm.	Vitlack NCS Faner 1 Faner 2	34 31 08460-1 34 99 08460-1 34 xx 08460-1 34 xx 08460-1	7 233 9 381 8 386 9 381
	Sittdyna: kontakta oss för offert			

Tillbehör till stommar i djup 500 mm				
	Smal sockel till stommar i djup 500 mm. Inklusive ställfötter. Höjd 150 mm.	Vit direktlaminat	34 31 012	900
	Bred sockel till stommar i djup 500 mm. Inklusive ställfötter. Höjd 150 mm.	Vit direktlaminat	34 31 022	938
	Flyttbart hyllplan 400x471 Passar stomme i djup 500 mm.		34 31 08413	356
	Tangentbordshållare i filt. Invändiga mått: B230/D35/H210/80 mm. Fästes insida dörr. OBS: ej i kombination med minsta dörren 432x432 mm.	Antracit	34 98 08327	417
	Flyttbart, grunt hyllplan 400x425 mm Används i kombination med tangentbordshållare. Passar stomme i djup 500 mm.	Vit direktlaminat	34 31 08448	356
	Vertikal avdelare H551xB423 mm. Passar endast skåp i höjd 1728 mm med 3 st dörrar (art 243) Passar stomme i djup 500 mm.	Vit direktlaminat	34 31 08447	486
	Hyllplan med garderobstång 400x471 mm. Passar stomme i djup 500 mm.	Vit direktlaminat	34 31 08446	594
	Skohylla 432x270x483 mm, inklusive svart, räfflad gummimatta. Passar stomme i djup 500 mm	Vit direktlaminat	34 31 002	1 480
	Växtkärl med plastinsats, djup 504 mm. Passar stomme i djup 500 mm.	Vitlack NCS Faner 1 Faner 2	34 31 08460-2 34 99 08460-2 34 xx 08460-2 34 xx 08460-2	7 280 9 483 8 487 9 483
	Sittdyna: kontakta oss för offert			

Övrigt				
	Förvaringslåda 3 fack, inkl pennfack. L343/B223/H240 mm.		34 37 06018	400
	Namnskylt 84x43 mm		168.02.772	252
	Lös gummimatta, räfflad		34 37 07814	265
	Eluttag inkl håltagning i rygg		935 - PM50	444
	USB-laddare, inkl håltagning i rygg		935 - PM51	855
	Användarkort till elektroniskt läs		371 781	125

PERSONLIG FÖRVARING**Personlig Förvaring tillval**

- Krönskivor
- Täcksidor
- Heltäckande sockelfront

- Priser avser faner och vitlack. Kulörlack mot tillägg.
- För mer produktinformation se www.horreds.se

Material:

- Vitlack, närmaste NCS S0300-N (31).
- Faner: Ek (03), Ask (06), Svartb.Ek (73), Mörkb.Ask (76), Vitpig.m.Ek (30), Vitpig.m.Ask (10).
- Option: Kulörlack/valfri NCS (99) mot tilläggskostnad 550:-/del.

KRÖNSKIVOR:

Täcker	Längd	Enkel (djup 440mm)	Enkel + el (djup 510mm)	Dubbel (djup 880mm)	Dubbel + el (djup 950mm)
1 stomme	432mm	1 536	1 536	3 075	3 075
1 stomme + täcksidor	473mm	1 536	1 536	3 075	3 075
2 stommar	864mm	1 793	1 793	3 584	3 584
2 stommar + täcksidor	905mm	1 793	1 793	3 584	3 584
3 stommar	1296mm	2 251	2 251	4 502	4 502
3 stommar + täcksidor	1337mm	2 251	2 251	4 502	4 502
4 stommar	1728mm	2 602	2 602	5 200	5 200
4 stommar + täcksidor	1769mm	2 602	2 602	5 200	5 200
5 stommar	2160mm	2 928	2 928	5 861	5 861
5 stommar + täcksidor	2201mm	2 928	2 928	5 861	5 861

TÄCKSIDOR:

Täcker	Höjd	Enkel (djup 437 mm)	Enkel + el (djup 507 mm)	Dubbel djup 877 mm)	Dubbel + el (djup 947 mm)
1 stomme	432mm	1 384	1 536	1 536	3 075
1 stomme + sockel	581mm	1 384	1 536	1 536	3 075
2 stommar	864mm	1 615	1 793	1 793	3 584
2 stommar + sockel	1013mm	1 615	1 793	1 793	3 584
3 stommar	1296mm	2 028	2 251	2 251	4 502
3 stommar + sockel	1445mm	2 028	2 251	2 251	4 502
4 stommar	1728mm	2 344	2 602	2 602	5 200
4 stommar + sockel	1877mm	2 344	2 602	2 602	5 200

SOCKELFRONTER:

Täcker	Längd	Höjd 149 mm
1 stomme	432mm	515
2 stommar	864mm	599
3 stommar	1296mm	750
4 stommar	1728mm	867
5 stommar	2160mm	977




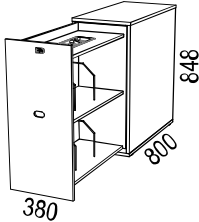
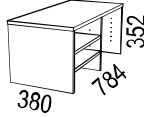
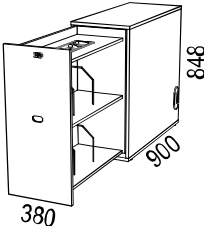

Illustration	Beskrivning	Artikelnummer	Material	Pris
Biblio Design: Anderssen & Voll				
	<h3>Biblio Sidoförvaring</h3> <ul style="list-style-type: none"> • Stomme i direktlaminatbelagd alt fanerad spånplatta • Dörrar i lackad alt fanerad MDF med handtag i fanerad plåt. • Finns i höger- eller vänsterutförande. Illustrationer nedan visar västerutförande. • Kan enkelt byggas om från vänster till höger och vice versa. • Innanmätet är alltid vitt. • Hyllplan är fasta. • Ställfötter • Max belastning 50 kg. • Låsbar. • OBS: mått och utförande ändrade fr.o.m. 2022 <p>Material:</p> <p><u>Faner grupp 1:</u> Ek (03), Ask (06)</p> <p><u>Faner grupp 2:</u> Svartb. Ek (73), Mörkb. Ask (76), Vitp.Ek (30), Vitp.Ask (10)</p> <p><u>Vit direktlaminat:</u> närmaste NCS S0300-N</p> <p>Färger handtag:</p> <p>03 Ek 06 Ask 73 Svartbetsad Ek 76 Mörkbetsad Ask 30 Vitpigmenterad Ek 10 Vitpigmenterad Ask 31 Vit (RAL 9016)</p>	 		
	<p>Biblio sidoförvaring i höjd 2xA4. Djup 800 mm. Inkl. pennfack och byglar.</p> <p><i>Tillägg för lackad front i valfri NCS</i> <i>Tillägg för fanerad front (stomme i dir.lam)</i></p>	<p>64 3131xx 11BV/H</p> <p>64 xxxxxx 11BV/H</p> <p>64 xxxxxx 11BV/H</p>	<p>Vit direktlaminat</p> <p>Faner grupp 1</p> <p>Faner grupp 2</p>	<p>8 472</p> <p>12 854</p> <p>14 440</p> <p>1 739</p> <p>1 739</p>
	<p>Öppen påbyggnadsdel 1xA4-höjd, för djup 800 mm.</p> <p><i>Artikelnr för Sidoförvaring förberedd för påbyggnadsdel</i></p>	<p>57 31 06400</p> <p>57 xx 06400</p> <p>57 xx 06400</p> <p>64 xx 11DV/H</p>	<p>Vit direktlaminat</p> <p>Faner grupp 1</p> <p>Faner grupp 2</p>	<p>2 393</p> <p>4 682</p> <p>5 385</p>
	<p>Biblio sidoförvaring i höjd 2xA4. Djup 900 mm. Inkl. pennfack och byglar.</p> <p><i>Tillägg för lackad front i valfri NCS</i> <i>Tillägg för fanerad front (stomme i dir.lam)</i></p>	<p>64 3131xx 12BV/H</p> <p>64 xxxxxx 12BV/H</p> <p>64 xxxxxx 12BV/H</p>	<p>Vit direktlaminat</p> <p>Faner grupp 1</p> <p>Faner grupp 2</p>	<p>8 989</p> <p>12 981</p> <p>14 583</p> <p>1 739</p> <p>1 739</p>
	<p>Öppen påbyggnadsdel 1xA4-höjd, för djup 900 mm.</p> <p><i>Artikelnr för Sidoförvaring förberedd för påbyggnadsdel</i></p>	<p>57 31 06410</p> <p>57 xx 06410</p> <p>57 xx 06410</p> <p>64 xx 12DV/H</p>	<p>Vit direktlaminat</p> <p>Faner grupp 1</p> <p>Faner grupp 2</p>	<p>2 495</p> <p>4 846</p> <p>5 574</p>

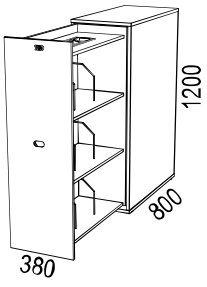
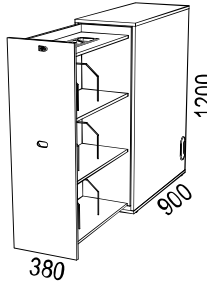
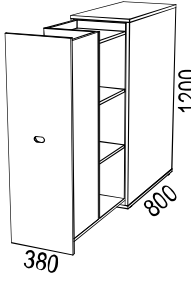
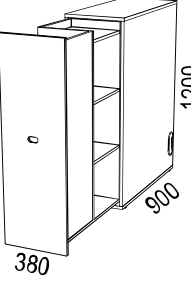
Illustration	Beskrivning	Artikelnummer	Material	Pris
	Biblio sidoförvaring i höjd 3xA4. Djup 800 mm. Inkl. pennfack och byglar. <i>Tillägg för lackad front i valfri NCS</i> <i>Tillägg för fanerad front (stomme i dir.lam)</i>	64 3131xx 21BV/H 64 xxxxxx 21BV/H 64 xxxxxx 21BV/H	Vit direktlaminat Faner grupp 1 Faner grupp 2	9 532 13 498 15 164 1 739 1 739
	Biblio sidoförvaring i höjd 3xA4. Djup 900 mm. Inkl. pennfack och byglar. <i>Tillägg för lackad front i valfri NCS</i> <i>Tillägg för fanerad front (stomme i dir.lam)</i>	64 3131xx 22BV/H 64 xxxxxx 22BV/H 64 xxxxxx 22BV/H	Vit direktlaminat Faner grupp 1 Faner grupp 2	10 048 13 631 15 314 1 739 1 739
BIBLIO SPLIT				
<ul style="list-style-type: none"> • Biblio Split är en utdragbar sidoförvaring som är vertikalt delbar. • För 2 st användare. Placeras mellan 2 skrivbord. • Innanmätet är alltid vitt • Hyllplan är fasta. • Lådinsats och hängmappslåda passar ej i Split. • Max belastning 50 kg. • Ej låsbar 				
	Biblio Split i höjd 3xA4. <u>Djup 800 mm.</u> <i>Tillägg för lackad front i valfri NCS</i> <i>Tillägg för fanerad front (stomme i dir.lam)</i>	64 3131xx 21A 64 xxxxxx 21A 64 xxxxxx 21A	Vit direktlaminat Faner grupp 1 Faner grupp 2	11 531 15 497 17 164 1 739 1 739
	Biblio Split i höjd 3xA4. <u>Djup 900 mm.</u> <i>Tillägg för lackad front i valfri NCS</i> <i>Tillägg för fanerad front (stomme i dir.lam)</i>	64 3131xx 22A 64 xxxxxx 22A 64 xxxxxx 22A	Vit direktlaminat Faner grupp 1 Faner grupp 2	12 048 15 630 17 314 1 739 1 739




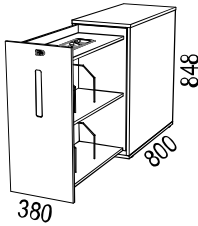
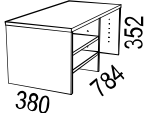
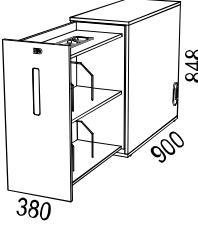
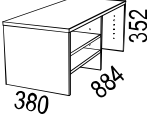
Illustration	Beskrivning	Artikelnummer	Material	Pris
Nomono Design: Fredrik Mattson				
	<h3>Nomono A-Side Sidoförvaring</h3> <ul style="list-style-type: none"> • Stomme i direktlaminatbelagd alt fanerad spånplatta • Dörrar i lackad alt fanerad MDF med handtag i lackad plåt. • Finns i höger- eller vänsterutförande. Illustrationer nedan visar västerutförande. • Kan enkelt byggas om från vänster till höger och vice versa. • Innanmätet är alltid vitt. • Hyllplan är fasta. • Ställfötter • Max belastning 50 kg. • Låsbar. • OBS: mått och utförande ändrade fr.o.m. 2022 	 		
	<p>Material:</p> <p><u>Faner grupp 1:</u> Ek (03), Ask (06)</p> <p><u>Faner grupp 2:</u> Svartb. Ek (73), Mörkb. Ask (76), Vitp.Ek (30), Vitp.Ask (10)</p> <p><u>Vit direktlaminat:</u> närmaste NCS S0300-N</p> <p>Handtag i ljusbrun Elmosoft 54035, tilläggs-kostnad 600:-.</p>	<p>Färger handtag:</p> <p>31 Vit</p> <p>37 Svart</p> <p>32 Gul</p> <p>36 Grön</p> <p>33 Röd</p> <p>35 Blå</p> <p>42 Orange</p>	<p>Närmaste ncs:</p> <p>S 0300-N</p> <p>S 9000-N</p> <p>S 1070-Y</p> <p>S 2570-G30Y</p> <p>S 1580-Y80R</p> <p>S 0540-B30G</p> <p>S 1080-Y50R</p>	
	<p>Nomono sidoförvaring i höjd 2xA4. Djup 800 mm. Inkl. pennfack och byglar.</p> <p><i>Tillägg för lackad front i valfri NCS</i> <i>Tillägg för fanerad front (stomme i dir.lam)</i></p>	<p>52 3131xx 11BV/H</p> <p>52 xxxxxx 11BV/H</p> <p>52 xxxxxx 11BV/H</p>	<p>Vit direktlaminat</p> <p>Faner grupp 1</p> <p>Faner grupp 2</p>	<p>8 305</p> <p>12 687</p> <p>14 273</p> <p>1 739</p> <p>1 739</p>
	<p>Öppen påbyggnadsdel 1xA4-höjd, för djup 800 mm.</p> <p><i>Artikelnr för Sidoförvaring förberedd för påbyggnadsdel</i></p>	<p>57 31 06400</p> <p>57 xx 06400</p> <p>57 xx 06400</p> <p>52 xx 11DV/H</p>	<p>Vit direktlaminat</p> <p>Faner grupp 1</p> <p>Faner grupp 2</p>	<p>2 393</p> <p>4 682</p> <p>5 385</p>
	<p>Nomono sidoförvaring i höjd 2xA4. Djup 900 mm. Inkl. pennfack och byglar.</p> <p><i>Tillägg för lackad front i valfri NCS</i> <i>Tillägg för fanerad front (stomme i dir.lam)</i></p>	<p>52 3131xx 12BV/H</p> <p>52 xxxxxx 12BV/H</p> <p>52 xxxxxx 12BV/H</p>	<p>Vit direktlaminat</p> <p>Faner grupp 1</p> <p>Faner grupp 2</p>	<p>8 822</p> <p>12 815</p> <p>14 417</p> <p>1 739</p> <p>1 739</p>
	<p>Öppen påbyggnadsdel 1xA4-höjd, för djup 900 mm.</p> <p><i>Artikelnr för Sidoförvaring förberedd för påbyggnadsdel</i></p>	<p>57 31 06410</p> <p>57 xx 06410</p> <p>57 xx 06410</p> <p>52 xx 12DV/H</p>	<p>Vit direktlaminat</p> <p>Faner grupp 1</p> <p>Faner grupp 2</p>	<p>2 495</p> <p>4 846</p> <p>5 574</p>

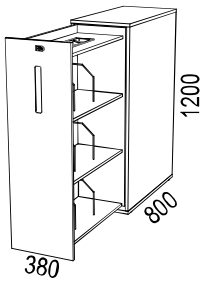
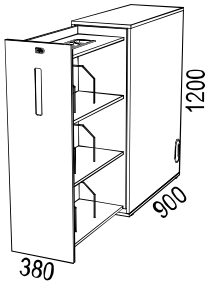
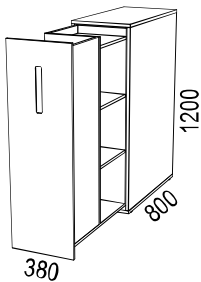
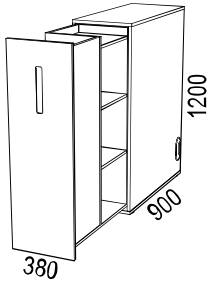
Illustration	Beskrivning	Artikelnummer	Material	Pris
	Nomono sidoförvaring i höjd 3xA4. Djup 800 mm. Inkl. pennfack och byglar. <i>Tillägg för lackad front i valfri NCS</i> <i>Tillägg för fanerad front (stomme i dir.lam)</i>	52 3131xx 21BV/H 52 xxxxxx 21BV/H 52 xxxxxx 21BV/H	Vit direktlaminat Faner grupp 1 Faner grupp 2	9 365 13 331 14 997 1 739 1 739
	Nomono sidoförvaring i höjd 3xA4. Djup 900 mm. Inkl. pennfack och byglar. <i>Tillägg för lackad front i valfri NCS</i> <i>Tillägg för fanerad front (stomme i dir.lam)</i>	52 3131xx 22BV/H 52 xxxxxx 22BV/H 52 xxxxxx 22BV/H	Vit direktlaminat Faner grupp 1 Faner grupp 2	9 881 13 464 15 147 1 739 1 739
NOMONO SPLIT				
<ul style="list-style-type: none"> • Nomono Split är en utdragbar sidoförvaring som är vertikalt delbar. • För 2 st användare. Placeras mellan 2 skrivbord. • Innanmätet är alltid vitt • Hyllplan är fasta. • Lådinsats och hängmappslåda passar ej i Split. • Max belastning 50 kg. • Ej låsbar 				
	Nomono Split i höjd 3xA4. <u>Djup 800 mm.</u> <i>Tillägg för lackad front i valfri NCS</i> <i>Tillägg för fanerad front (stomme i dir.lam)</i>	52 3131xx 21A 52 xxxxxx 21A 52 xxxxxx 21A	Vit direktlaminat Faner grupp 1 Faner grupp 2	11 364 15 330 16 997 1 739 1 739
	Nomono Split i höjd 3xA4. <u>Djup 900 mm.</u> <i>Tillägg för lackad front i valfri NCS</i> <i>Tillägg för fanerad front (stomme i dir.lam)</i>	52 3131xx 22A 52 xxxxxx 22A 52 xxxxxx 22A	Vit direktlaminat Faner grupp 1 Faner grupp 2	11 881 15 463 17 147 1 739 1 739




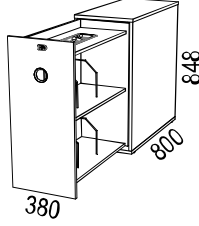
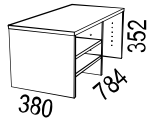
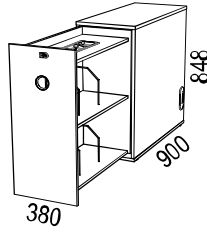
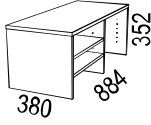
Illustration	Beskrivning	Artikelnummer	Material	Pris
Siglo Design: Henrik Schulz				
<div style="display: flex; justify-content: space-between; align-items: flex-start;"> <div style="width: 25%;">  </div> <div style="width: 55%;"> <h2 style="margin: 0;">Siglo Sidoförvaring</h2> <ul style="list-style-type: none"> Förvaring i direktlaminatbelagd alt fanerad spånplatta Finns i höger- eller vänsterutförande. Illustrationer nedan visar västerutförande. Kan enkelt byggas om från vänster till höger och vice versa. Innanmätet är alltid vitt. Hyllplan är fasta. Ställfötter Max belastning 50 kg. Låsbar. <p>Material: <u>Faner grupp 1:</u> Björk (05), Ek (03), Ask (06) <u>Faner grupp 2:</u> Svartb. Ek (73), Mörkb. Ask (76), Vitp.Ek (30), Vitp.Ask (10) <u>Vit direktlaminat:</u> närmaste NCS S0300-N</p> <p>Handtag i mässing och rostfritt: tillägg 770:-/skåp.</p> </div> <div style="width: 20%; text-align: center;">  <p>MÖBELFAKTA</p>  </div> </div> <div style="margin-top: 20px;"> <p>Handtag standard färger: 31 Vit plast 37 Svart plast</p> <p>Handtag mot tilläggskostnad: 16 Mässing 17 Rostfritt</p> </div>				
	<p>Siglo sidoförvaring i höjd 2xA4. Djup 800 mm. Inkl. pennfack och byglar.</p> <p><i>Tillägg för lackad front i valfri NCS</i> <i>Tillägg för fanerad front (stomme i dir.lam)</i></p>	<p>60 3131xx 11BV/H</p> <p>60 xxxxxx 11BV/H</p> <p>60 xxxxxx 11BV/H</p>	<p>Vit direktlaminat</p> <p>Faner grupp 1</p> <p>Faner grupp 2</p>	<p>7 949</p> <p>12 136</p> <p>13 652</p> <p>1 948</p> <p>1 948</p>
	<p>Öppen påbyggnadsdel 1xA4-höjd, för djup 800 mm.</p> <p><i>Artikelnr för Sidoförvaring förberedd för påbyggnadsdel</i></p>	<p>60 31 06400</p> <p>60 xx 06400</p> <p>60 xx 06400</p> <p>60 xx 11DV/H</p>	<p>Vit direktlaminat</p> <p>Faner grupp 1</p> <p>Faner grupp 2</p>	<p>2 681</p> <p>5 244</p> <p>6 031</p>
	<p>Siglo sidoförvaring i höjd 2xA4. Djup 900 mm. Inkl. pennfack och byglar.</p> <p><i>Tillägg för lackad front i valfri NCS</i> <i>Tillägg för fanerad front (stomme i dir.lam)</i></p>	<p>60 3131xx 12BV/H</p> <p>60 xxxxxx 12BV/H</p> <p>60 xxxxxx 12BV/H</p>	<p>Vit direktlaminat</p> <p>Faner grupp 1</p> <p>Faner grupp 2</p>	<p>8 499</p> <p>12 279</p> <p>13 813</p> <p>1 948</p> <p>1 948</p>
	<p>Öppen påbyggnadsdel 1xA4-höjd, för djup 900 mm.</p> <p><i>Artikelnr för Sidoförvaring förberedd för påbyggnadsdel</i></p>	<p>60 31 06410</p> <p>60 xx 06410</p> <p>60 xx 06410</p> <p>60 xx 12DV/H</p>	<p>Vit direktlaminat</p> <p>Faner grupp 1</p> <p>Faner grupp 2</p>	<p>2 795</p> <p>5 428</p> <p>6 244</p>

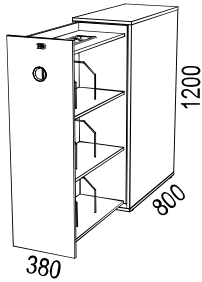
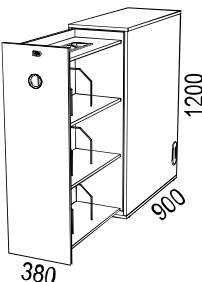
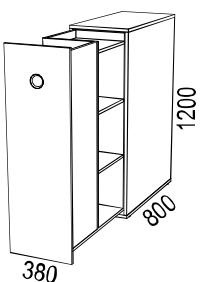
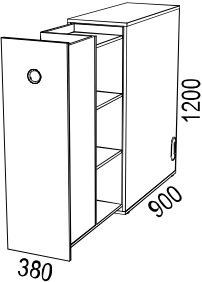
Illustration	Beskrivning	Artikelnummer	Material	Pris
	Siglo sidoförvaring i höjd 3xA4. Djup 800 mm. Inkl. pennfack och byglar. <i>Tillägg för lackad front i valfri NCS</i> <i>Tillägg för fanerad front (stomme i dir.lam)</i>	60 3131xx 21BV/H	Vit direktlaminat	9 084
		60 xxxxxx 21BV/H	Faner grupp 1	13 520
		60 xxxxxx 21BV/H	Faner grupp 2	15 210
				1 948
				1 948
	Siglo sidoförvaring i höjd 3xA4. Djup 900 mm. Inkl. pennfack och byglar. <i>Tillägg för lackad front i valfri NCS</i> <i>Tillägg för fanerad front (stomme i dir.lam)</i>	60 3131xx 22BV/H	Vit direktlaminat	9 635
		60 xxxxxx 22BV/H	Faner grupp 1	13 662
		60 xxxxxx 22BV/H	Faner grupp 2	15 370
				1 948
				1 948
<h3>SIGLO SPLIT</h3> <ul style="list-style-type: none"> • Siglo Split är en utdragbar sidoförvaring som är vertikalt delbar. • För 2 st användare. Placeras mellan 2 skrivbord. • Innanmätet är alltid vitt • Hyllplan är fasta. • Lådinsats och hängmappslåda passar ej i Split. • Max belastning 50 kg. • Ej låsbar 				
	Siglo Split i höjd 3xA4. <u>Djup 800 mm.</u> <i>Tillägg för lackad front i valfri NCS</i> <i>Tillägg för fanerad front (stomme i dir.lam)</i>	60 3131xx 21A	Vit direktlaminat	11 213
		60 xxxxxx 21A	Faner grupp 1	15 650
		60 xxxxxx 21A	Faner grupp 2	17 339
				1 948
				1 948
	Siglo Split i höjd 3xA4. <u>Djup 900 mm.</u> <i>Tillägg för lackad front i valfri NCS</i> <i>Tillägg för fanerad front (stomme i dir.lam)</i>	60 3131xx 22A	Vit direktlaminat	11 764
		60 xxxxxx 22A	Faner grupp 1	15 791
		60 xxxxxx 22A	Faner grupp 2	17 499
				1 948
				1 948

Illustration	Beskrivning	Artikelnummer	Material	Pris
TILLBEHÖR TILL SIGLO SIDOFÖRVARING				
	Växtkäril i trä med plastinsats 380x784x195 mm	60 31 06365-1	Vit direktlaminat	5 043
		60 xx 06365-1	Faner grupp 1	6 994
		60 xx 06365-1	Faner grupp 2	8 042
	Växtkäril i trä med plastinsats 380x884x195 mm	60 31 06365-2	Vit direktlaminat	5 256
		60 xx 06365-2	Faner grupp 1	7 219
		60 xx 06365-2	Faner grupp 2	8 301




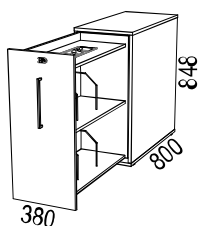
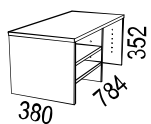
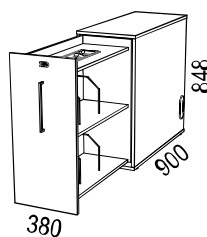
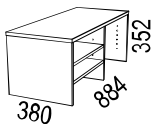
Illustration	Beskrivning	Artikelnummer	Material	Pris
VX				
<div style="display: flex; justify-content: space-between; align-items: flex-start;"> <div style="width: 25%;">  </div> <div style="width: 50%;"> <h3>VX Sidoförvaring</h3> <ul style="list-style-type: none"> Förvaring i direktlaminatbelagd alt fanerad spånplatta Finns i höger- eller vänsterutförande. Illustrationer nedan visar västerutförande. Kan enkelt byggas om från vänster till höger och vice versa. Innanmätet är alltid vitt. Hyllplan är fasta. Ställfötter Max belastning 50 kg. Låsbar. </div> <div style="width: 20%; text-align: center;">   </div> </div> <div style="margin-top: 20px;"> <p>Material:</p> <p><u>Faner grupp 1:</u> Björk (05), Ek (03), Ask (06)</p> <p><u>Faner grupp 2:</u> Svartb. Ek (73), Mörkb. Ask (76), Vitp.Ek (30), Vitp.Ask (10)</p> <p><u>Vit direktlaminat:</u> närmaste NCS S0300-N</p> </div> <div style="margin-top: 20px;"> <p>Färger handtag:</p> <p>31 Vit</p> <p>37 Svart</p> <p>17 Rostfri look</p> </div>				
 	<p>VX sidoförvaring i höjd 2xA4. <u>Djup 800 mm.</u> Inklusive pennfack och byglar.</p> <p><i>Tillägg för lackad front i valfri NCS</i> <i>Tillägg för fanerad front (stomme i dir.lam)</i></p> <p>Öppen påbyggnadsdel 1xA4-höjd, för djup 800 mm.</p> <p><i>Artikelnr för Sidoförvaring förberedd för påbyggnadsdel</i></p>	<p>34 3131xx 11BV/H</p> <p>34 xxxxxx 11BV/H</p> <p>34 xxxxxx 11BV/H</p> <p>57 31 06400</p> <p>57 xx 06400</p> <p>57 xx 06400</p> <p>34 xx 11DV/H</p>	<p>Vit direktlaminat</p> <p>Faner grupp 1</p> <p>Faner grupp 2</p> <p>Vit direktlaminat</p> <p>Faner grupp 1</p> <p>Faner grupp 2</p>	<p>7 092</p> <p>10 827</p> <p>12 180</p> <p>1 739</p> <p>1 739</p> <p>2 393</p> <p>4 682</p> <p>5 385</p>
 	<p>VX sidoförvaring i höjd 2xA4. <u>Djup 900 mm.</u> Inklusive pennfack och byglar.</p> <p><i>Tillägg för lackad front i valfri NCS</i> <i>Tillägg för fanerad front (stomme i dir.lam)</i></p> <p>Öppen påbyggnadsdel 1xA4-höjd, för djup 900 mm.</p> <p><i>Artikelnr för Sidoförvaring förberedd för påbyggnadsdel</i></p>	<p>34 3131xx 12BV/H</p> <p>34 xxxxxx 12BV/H</p> <p>34 xxxxxx 12BV/H</p> <p>57 31 06410</p> <p>57 xx 06410</p> <p>57 xx 06410</p> <p>34 xx 12DV/H</p>	<p>Vit direktlaminat</p> <p>Faner grupp 1</p> <p>Faner grupp 2</p> <p>Vit direktlaminat</p> <p>Faner grupp 1</p> <p>Faner grupp 2</p>	<p>7 582</p> <p>10 955</p> <p>12 324</p> <p>1 739</p> <p>1 739</p> <p>2 495</p> <p>4 846</p> <p>5 574</p>

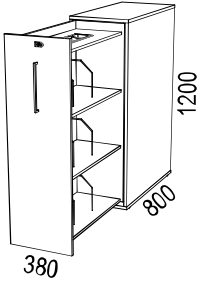
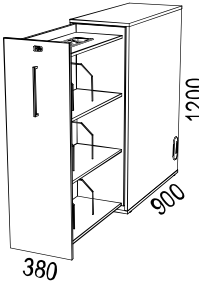
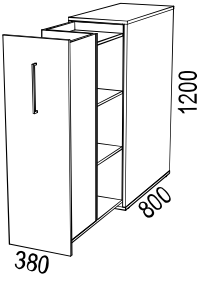
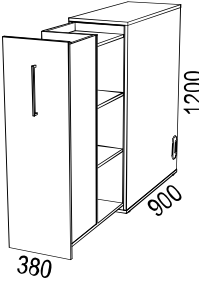
Illustration	Beskrivning	Artikelnummer	Material	Pris
	<p>VX sidoförvaring i höjd 3xA4. <u>Djup 800 mm.</u> Inklusive pennfack och byglar.</p> <p><i>Tillägg för lackad front i valfri NCS</i> <i>Tillägg för fanerad front (stomme i dir.lam)</i></p>	<p>34 3131xx 21BV/H 34 xxxxxx 21BV/H 34 xxxxxx 21BV/H</p>	<p>Vit direktlaminat Faner grupp 1 Faner grupp 2</p>	<p>8 105 12 062 13 571 1 739 1 739</p>
	<p>VX sidoförvaring i höjd 3xA4. <u>Djup 900 mm.</u> Inklusive pennfack och byglar.</p> <p><i>Tillägg för lackad front i valfri NCS</i> <i>Tillägg för fanerad front (stomme i dir.lam)</i></p>	<p>34 3131xx 22BV/H 34 xxxxxx 22BV/H 34 xxxxxx 22BV/H</p>	<p>Vit direktlaminat Faner grupp 1 Faner grupp 2</p>	<p>8 596 12 190 13 713 1 739 1 739</p>
<p>VX SPLIT</p> <ul style="list-style-type: none"> • VX Split är en utdragbar sidoförvaring som är vertikalt delbar. • För 2 st användare. Placeras mellan 2 skrivbord. • Innanmätet är alltid vitt • Hyllplan är fasta. • Lådinsats och hängmappslåda passar ej i Split. • Max belastning 50 kg. • Ej låsbar 				
	<p>VX Split i höjd 3xA4. <u>Djup 800 mm.</u></p> <p><i>Tillägg för lackad front i valfri NCS</i> <i>Tillägg för fanerad front (stomme i dir.lam)</i></p>	<p>34 3131xx 21A 34 xxxxxx 21A 34 xxxxxx 21A</p>	<p>Vit direktlaminat Faner grupp 1 Faner grupp 2</p>	<p>10 004 13 963 15 470 1 739 1 739</p>
	<p>VX Split i höjd 3xA4. <u>Djup 900 mm.</u></p> <p><i>Tillägg för lackad front i valfri NCS</i> <i>Tillägg för fanerad front (stomme i dir.lam)</i></p>	<p>34 3131xx 22A 34 xxxxxx 22A 34 xxxxxx 22A</p>	<p>Vit direktlaminat Faner grupp 1 Faner grupp 2</p>	<p>10 496 14 089 15 613 1 739 1 739</p>

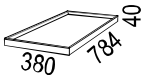
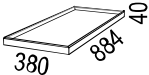
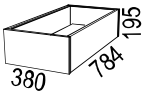
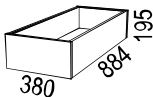


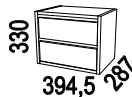
Illustration	Beskrivning	Artikelnummer	Material	Pris
TILLBEHÖR TILL SIDOFÖRVARING				
	Bricka 380x784x40 mm	64 xx 08750-080	Faner grupp 1	3 571
		64 xx 08750-080	Faner grupp 2	3 784
	Bricka 380x884x40 mm	64 xx 08750-090	Faner grupp 1	3 571
		64 xx 08750-090	Faner grupp 2	3 784
	Växtkärl i trä med plastinsats 380x784x195 mm	57 31 06365-1	Vit direktlaminat	4 502
		57 xx 06365-1	Faner grupp 1	6 245
		57 xx 06365-1	Faner grupp 2	7 181
	Växtkärl i trä med plastinsats 380x884x195 mm	57 31 06365-2	Vit direktlaminat	4 693
		57 xx 06365-2	Faner grupp 1	6 446
		57 xx 06365-2	Faner grupp 2	7 411
	Hängmappslåda av metall på expansion. <i>Passar ej till Split.</i>	57 31 03160	Vit	1 331
	Grund lådInsats i direktlaminat med lackade lådfronter. 3 st lådor varav översta lådan låsbar. Inkl pennfack. <i>Passar ej till Split.</i>	57 31 080	Vit/Vitlackade fronter	2 663
		57 3199 080	Vit/Valfri NCS fronter	3 478
	Grund lådInsats i direktlaminat med lackade lådfronter. 2 st lådor. Ej låsbar. Inkl pennfack. <i>Passar ej till Split.</i>	57 31 082	Vit/Vitlackade fronter	2 200
		57 3199 082	Vit/Valfri NCS fronter	3 017






Illustration	Beskrivning	Artikelnummer	Material	Pris
VX				
<div style="display: flex; justify-content: space-between; align-items: flex-start;"> <div style="width: 20%;">  </div> <div style="width: 60%;"> <p>VX SKRIVBORDSHURTSAR</p> <ul style="list-style-type: none"> Förvaring i direktlaminatbelagd alt fanerad spånplatta. Rygg i lätttryckslaminat. För mer produktinformation se www.horreds.se <p>Material: <u>Faner grupp 1:</u> Björk (05), Ek (03), Ask (06) <u>Faner grupp 2:</u> Svartb.Ek (73), Mörkb.Ask (76), Vitp.Ek (30), Vitp.Ask (10) <u>Vit direktlaminat:</u> närmaste NCS S0300-N (31) <u>Grå direktlaminat:</u> Närmaste NCS: Ljusgrå S2000-N (61) / Antracit NCS 7502-Y (64)</p> </div> <div style="width: 15%; text-align: center;">  <p>MÖBELFAKTA</p>  </div> </div> <div style="margin-top: 20px;"> <p>Färger handtag: 31 Vit 37 Svart 17 Rostfri look (Zamak)</p> </div>				
	<p>Hurts, låsbar med 1 pennfackslåda och 3 förvaringslådor. 4 st hjul varav 2 låsbara. Höjd 632 mm.</p>	<p>34 31xx 023A 34 xxxx 023A 34 xxxx 023A 34 xxxx 023A</p>	<p>Vit dir.lam Grå dir.lam Faner grupp 1 Faner grupp 2</p>	<p>5 491 6 041 7 637 8 399</p>
	<p>Hurts, låsbar med 1 pennfackslåda, 1 förvaringslåda och 1 hängmappslåda inkl hängmappsram. 4 st hjul varav 2 låsbara. Höjd 632 mm.</p>	<p>34 31xx 024A 34 05xx 024A 34 05xx 024A 34 03xx 024A</p>	<p>Vit dir.lam Grå dir.lam Faner grupp 1 Faner grupp 2</p>	<p>6 012 6 613 8 234 9 060</p>
	<p>Skiljevägg, tvärgående. Avdelar hurtslådan i djupled. B: 330 mm H: 70 mm Passar i VX rullhurts.</p>	<p>502 12 -134</p>		<p>33</p>
	<p>Blankettfack. Kan sammanfogas med varandra och förses med längsgående avdelare. B: 330 mm D: 215 mm Fem blankettfack per låda. Passar i VX rullhurts.</p>	<p>500 20 -134</p>		<p>42</p>




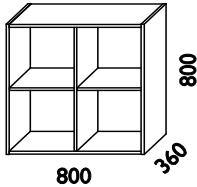
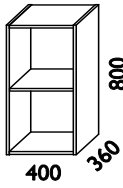
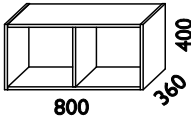
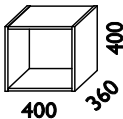
Illustration	Beskrivning	Artikelnummer	Material	Pris
	<p>ANNE Design: Anne Krook.</p> <ul style="list-style-type: none"> • Fungerar som rumsavdelare. • Vitlack = NCS 0500-N • Faner: Ek (03), Björk (05) och Ask (06). • Ryggar i direktlaminat (vit till vita stommar och trämonstrad till stommar i ek, björk o ask). • Dörr fästes i yttersida. • Lådor passar endast djupa stommar. • Lådor och dörrar fabriksmonteras. • Bifoga alltid skiss. Använd gärna ritprogram i Pcon Planner. • Fjärrkontroll fungerar ej genom trädörrar, endast genom vitrindörrar. • Dörrar med dämpade gångjärn • Lådor med självstängande, dämpade expanders. • För mer produktinformation se www.horreds.se 		 	
Anne DJUPA STOMMAR				
	<p>Djup stomme med fast mellanvägg och flyttbara hyllplan.</p> <p>Djup stomme med fast mellanvägg, utan hyllplan</p> <p>Tillägg för acrylrygg</p>	<p>16 xx 009D 16 31 009D</p> <p>16 xx 009DU 16 31 009DU</p>	<p>Ek/Björk/Ask Vit</p> <p>Ek/Björk/Ask Vit</p> <p>Acryl</p>	<p>4 674 4 494</p> <p>4 478 4 307</p> <p>3 169</p>
	<p>Djup stomme med flyttbart hyllplan</p> <p>Djup stomme utan hyllplan</p> <p>Djup stomme med flyttbart hyllplan, utan rygg</p> <p>Tillägg för acrylrygg</p>	<p>16 xx 011D 16 31 011D</p> <p>16 xx 011DU 16 31 011DU</p> <p>16 xx 011DO 16 31 011DO</p>	<p>Ek/Björk/Ask Vit</p> <p>Ek/Björk/Ask Vit</p> <p>Ek/Björk/Ask Vit</p> <p>Acryl</p>	<p>2 859 2 749</p> <p>2 664 2 562</p> <p>2 616 2 515</p> <p>1 867</p>
	<p>Djup stomme med fast mellanvägg</p> <p>Djup stomme utan mellanvägg</p> <p>Djup stomme med fast mellanvägg, utan rygg</p> <p>Djup stomme utan mellanvägg, utan rygg</p> <p>Tillägg för acrylrygg</p>	<p>16 xx 012D 16 31 012D</p> <p>16 xx 012DU 16 31 012DU</p> <p>16 xx 012DO 16 31 012DO</p> <p>16 xx 012DUO 16 xx 012DUO</p>	<p>Ek/Björk/Ask Vit</p> <p>Ek/Björk/Ask Vit</p> <p>Ek/Björk/Ask Vit</p> <p>Ek/Björk/Ask Vit</p> <p>Acryl</p>	<p>2 859 2 749</p> <p>2 664 2 562</p> <p>2 616 2 515</p> <p>2 415 2 322</p> <p>1 867</p>
	<p>Djup stomme</p> <p>Djup stomme utan rygg</p> <p>Tillägg för acrylrygg</p>	<p>16 xx 013D 16 31 013D</p> <p>16 xx 013DO 16 31 013DO</p>	<p>Ek/Björk/Ask Vit</p> <p>Ek/Björk/Ask Vit</p> <p>Acryl</p>	<p>1 886 1 813</p> <p>1 678 1 613</p> <p>938</p>

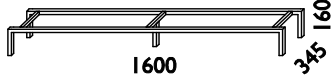
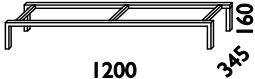

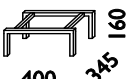
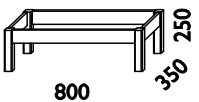
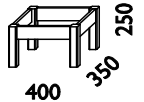
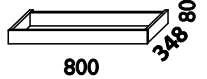
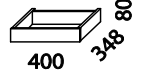
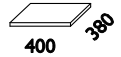
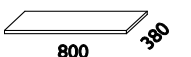
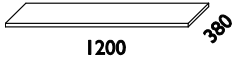
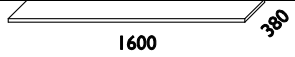
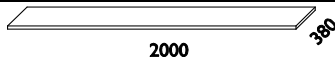
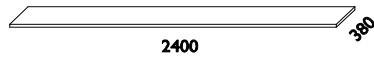
Illustration	Beskrivning	Artikelnummer	Material	Pris
Anne SOCKLAR				
	Bensockel, stål.	16 31 215	Vit	4 830
	Bensockel, stål.	16 31 216	Vit	3 522
	Bensockel, stål.	16 31 217	Vit	2 816
	Bensockel, stål.	16 31 218	Vit	2 090
	Bensockel, trä.	16 xx 017D 16 31 017D	Ek/Björk/Ask Vit	1 822 1 822
	Bensockel, trä.	16 xx 018D 16 31 018D	Ek/Björk/Ask Vit	1 586 1 586
	Sparksocket, trä.	16 xx 007D 16 31 007D	Ek/Björk/Ask Vit	855 855
	Sparksocket, trä.	16 xx 008D 16 31 008D	Ek/Björk/Ask Vit	693 693
	Vägghängningslist i MDF. Maxvikt 40 kg. 800 mm 400 mm	16 00 045 16 00 046		369 290
Anne KRÖNSKIVOR.				
<ul style="list-style-type: none"> • Djup 380 mm. Tjocklek 23 mm. • Passar endast till djupa stommar (ej till grunda stommar eller tv-bänkar) 				
	Bredd 400 mm	16 xx 201 16 31 201	Ek/Björk/Ask Vit	1 326 1 326
	Bredd 800 mm	16 xx 202 16 31 202	Ek/Björk/Ask Vit	1 536 1 536
	Bredd 1200 mm	16 xx 203 16 31 203	Ek/Björk/Ask Vit	1 793 1 793
	Bredd 1600 mm	16 xx 204 16 31 204	Ek/Björk/Ask Vit	2 251 2 251
	Bredd 2000 mm	16 xx 206 16 31 206	Ek/Björk/Ask Vit	2 602 2 602
	Bredd 2400 mm	16 xx 207 16 31 207	Ek/Björk/Ask Vit	2 928 2 928

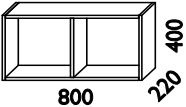
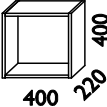
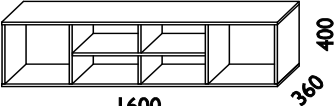
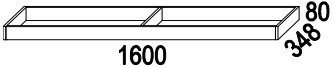
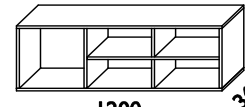
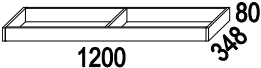
Illustration	Beskrivning	Artikelnummer	Material	Pris
Anne VÄGGHÄNGDA GRUNDA STOMMAR				
	Grund stomme med fast mellanvägg.	16 xx 012G 16 31 012G	Ek/Björk/Ask Vit	2 783 2 675
	Grund stomme utan mellanvägg.	16 xx 012GU 16 31 012GU	Ek/Björk/Ask Vit	2 581 2 482
	Vägghängningslist MDF, 80 cm. Maxvikt 40 kg	16 00 045		369
	Grund stomme	16 xx 013G 16 31 013G	Ek/Björk/Ask Vit	1 746 1 679
	Vägghängningslist MDF, 40 cm. Maxvikt 40 kg	16 00 046		290
Anne TV-BÄNKAR				
<ul style="list-style-type: none"> • Spårad rygg för lufttillförsel • Kan ej vägghängas • Kabelhål i botten • Mellanväggar över och under hyllplan är flyttbara i sidled. • Anne TV-bänk har hel toppskiva, kräver därför ej krönskiva. 				
	TV-bänk 1600x400x360	16 xx 180 16 31 180	Ek/Björk/Ask Vit	6 760 6 499
	Bensockel, stål.	16 31 215	Vit	4 830
	Sparksockel, trä, till TV-bänk 180	16 xx 006D 16 31 006D	Ek/Björk/Ask Vit	1 560 1 560
	TV-bänk 1200x400x360, Vänster	16 xx 170V 16 31 170V	Ek/Björk/Ask Vit	4 583 4 407
	TV-bänk 1200x400x360, Höger	16 xx 170H 16 31 170H	Ek/Björk/Ask Vit	4 583 4 407
	Bensockel, stål.	16 31 216	Vit	3 522
	Sparksockel, trä, till TV-bänk 170V/H	16 xx 004D 16 31 004D	Ek/Björk/Ask Vit	1 411 1 411

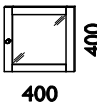
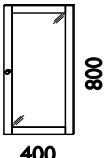
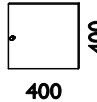
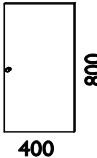
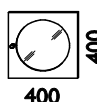
Illustration	Beskrivning	Artikelnummer	Material	Pris
<p>Anne DÖRRAR</p> <ul style="list-style-type: none"> • Dämpade gångjärn • Inklusive standard knapp i borstat stål 		<p>Närmaste NCS:</p> <p>Vit NCS 0500-N Svart NCS S 8502 B Grågrön NCS S2502G Gul NCS S1050-Y10R Rosa NCSS1070-R20B Mörkgrå Met. RAL 9007 Ljusgrå Metallic RAL9006</p>		
	Vitrindörr Anne - klarglas	16 xx 031 16 31 031	Ek/Björk/Ask Vit	1 413 1 413
	Vitrindörr Anne - Med blåstrat glas	16 xx 031A 16 31 031A	Ek/Björk/Ask Vit	1 585 1 585
	Vitrindörr Anne - klarglas	16 xx 032 16 31 032	Ek/Björk/Ask Vit	1 850 1 850
	Vitrindörr Anne - Med blåstrat glas	16 xx 032A 16 31 032A	Ek/Björk/Ask Vit	2 024 2 024
	Dörr Anne	16 xx 021	Ek/Björk/Ask	807
		16 31 021	Vit	807
		16 37 021	Svart	807
		16 48 021	Grågrön	807
		16 49 021	Gul	807
		16 50 021	Rosa	807
		16 44 021	Mörkgrå	890
16 43 021	Ljusgrå	890		
	Dörr Anne	16 xx 022	Ek/Björk/Ask	1 449
		16 31 022	Vit	1 449
		16 37 022	Svart	1 449
		16 48 022	Grågrön	1 449
		16 49 022	Gul	1 449
		16 50 022	Rosa	1 449
		16 44 022	Mörkgrå	1 592
16 43 022	Ljusgrå	1 592		
	Vitrindörr Anne Med runt glas (klarglas)	16 xx 034	Ek/Björk/Ask	1 077
		16 31 034	Vit	1 077
		16 37 034	Svart	1 077
		16 48 034	Grågrön	1 077
		16 49 034	Gul	1 077
		16 50 034	Rosa	1 077
		16 44 034	Mörkgrå	1 183
	16 43 034	Ljusgrå	1 183	
	Med runt blåstrat glas	16 31 034A	Vit	1 253
		16 37 034A	Svart	1 253
		16 48 034A	Grågrön	1 253
		16 49 034A	Gul	1 253
		16 50 034A	Rosa	1 253
		16 44 034A	Mörkgrå	1 358
16 43 034A		Ljusgrå	1 358	

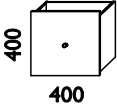
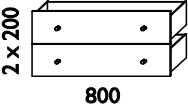
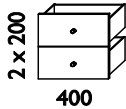
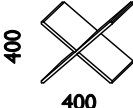
Illustration	Beskrivning	Artikelnummer	Material	Pris
Anne LÅDOR				
<ul style="list-style-type: none"> • Lådor fabriksmonteras. • Självstängande expanders med dämpning. • Inklusive standard knapp i borstat stål 				
	Låda Anne	16 xx 039	Ek/Björk/Ask	1 722
		16 31 039	Vit	1 722
		16 37 039	Svart	1 722
		16 48 039	Grågrön	1 722
		16 49 039	Gul	1 722
		16 50 021	Rosa	1 722
		16 44 039	Mörkgrå	1 891
		16 43 039	Ljusgrå	1 891
	Lådpar Anne. Passar endast 12DU	16 xx 040	Ek/Björk/Ask	3 878
		16 31 040	Vit	3 878
		16 37 040	Svart	3 878
		16 48 040	Grågrön	3 878
		16 49 040	Gul	3 878
		16 50 040	Rosa	3 878
		16 44 040	Mörkgrå	4 261
		16 43 040	Ljusgrå	4 261
	Lådpar Anne	16 xx 041	Ek/Björk/Ask	2 734
		16 31 041	Vit	2 734
		16 37 041	Svart	2 734
		16 48 041	Grågrön	2 734
		16 49 041	Gul	2 734
		16 50 041	Rosa	2 734
		16 44 041	Mörkgrå	3 006
		16 43 041	Ljusgrå	3 006
Anne TILLBEHÖR				
	Vinställ passar 9D	16 31 042A	Vit	1 077
		16 37 042A	Svart	1 077
		16 48 042A	Grågrön	1 077
		16 49 042A	Gul	1 077
		16 50 042A	Rosa	1 077
		16 44 042A	Mörkgrå	1 183
		16 43 042A	Ljusgrå	1 183
		Vinställ passar 11D + 12D	16 31 042B	Vit
	16 37 042B		Svart	1 077
	16 48 042B		Grågrön	1 077
	16 49 042B		Gul	1 077
	16 50 042B		Rosa	1 077
	16 44 042B		Mörkgrå	1 183
	Vinställ passar 13D	16 31 042C	Vit	1 077
		16 37 042C	Svart	1 077
		16 48 042C	Grågrön	1 077
		16 49 042C	Gul	1 077
		16 50 042C	Rosa	1 077
		16 44 042C	Mörkgrå	1 183
	16 43 042C	Ljusgrå	1 183	

Illustration	Beskrivning	Artikelnummer	Material	Pris
	Djupt extra hyllplan, till 9D+12D+180, bredd 37,5 cm.	16 xx 044 16 31 044	Ek/Björk/Ask Vit	428 428
	Djupt extra hyllplan, till 11D+13D, bredd 36,7 cm.	16 xx 044B 16 31 044B	Ek/Björk/Ask Vit	428 428
	Grunt extra hyllplan, till 12G, bredd 37,5 cm.	16 xx 047 16 31 047	Ek/Björk/Ask Vit	380 380
	Grunt extra hyllplan, till 13G, bredd 36,7 cm.	16 xx 047B 16 31 047B	Ek/Björk/Ask Vit	380 380
	Djupt extra hyllplan, till 12DU, bredd 76,8 cm.	16 xx 050 16 31 050	Ek/Björk/Ask Vit	960 960
	Djup glashylla, till 9D+12D, bredd 37,5 cm	16 00 048	Glas	326
	Djup glashylla, till 11D+13D, bredd 36,7	16 00 048B	Glas	326
	Grund glashylla, till 12G, bredd 37,5	16 00 049	Glas	283
	Grund glashylla, till 13G, 36,7 cm.	16 00 049B	Glas	283
	Monterat lås i dörr eller låda. Förnicklat.	16 00 058	Förnicklat	1 070

AB Event Lindelöf.



Stockholm

Hornsgatan 29
118 49 Stockholm

Tel. 08-442 70 00
info.avtal@lindelof.se

Östersund

Hornsgatan 29
118 49 Stockholm

Tel. 08-442 70 00
info.avtal@lindelof.se



31% Rabatt skall dras av angivna priser