

22% rabatt ska dras av på angivna priser



## A - Arbetsplats och förvaring

Horreds

22%



22% rabatt ska dras av på angivna priser



## Våra kontor

### Borlänge

Borganäsvägen 16  
784 33 Borlänge

+46 (0)243 882 70  
borlange@inputinterior.se

### Borås

Olovsholmsgatan 25  
506 34 Borås

+46 (0)33 21 11 00  
boras@inputinterior.se

### Göteborg

Fältpatsgatan 2  
421 30 Västra Frölunda

+46 (0)31 799 89 00  
goteborg@inputinterior.se

### Halmstad

Svartalundsvägen 6  
302 35 Halmstad

+46 (0)35 295 85 00  
halmstad@inputinterior.se

### Helsingborg

Muskötgatan 4B  
254 66 Helsingborg

+46 (0)42 444 96 30  
helsingborg@inputinterior.se

### Jönköping

Huskvarnavägen 64  
554 54 Jönköping

+46 (0)36 585 95 30  
jonkoping@inputinterior.se

### Kalmar

Engelska vägen 5  
392 39 Kalmar

+46 (0)480 578 00  
kalmar@inputinterior.se

### Karlskrona

Blekingegatan 6A  
371 34 Karlskrona

+46 (0)455 68 88 20  
karlskrona@inputinterior.se

### Karlstad

Blockgatan 10  
653 41 Karlstad

+46 (0)54 775 66 60  
karlstad@inputinterior.se

### Kinna

Boråsvägen 17  
511 56 Kinna

+46 (0)320 20 90 30  
kinna@inputinterior.se

### Kristianstad

Västra Storgatan 51K  
291 31 Kristianstad

+46 (0)44 785 08 40  
kristianstad@inputinterior.se

### Linköping

Gottorpsgatan 57  
581 19 Linköping

+46 (0)13 36 44 50  
linkoping@inputinterior.se

### Luleå

Bangårdsgatan 14  
972 75 Luleå

+46 (0)920 46 64 30  
lulea@inputinterior.se

### Malmö

Flygplansgatan 9  
212 39 Malmö

+46 (0)40 20 66 00  
malmo@inputinterior.se

### Norrköping

Västgötegatan 13B  
602 21 Norrköping

+46 (0)11 440 94 00  
norrkoping@inputinterior.se

### Skellefteå

Brogatan 3  
931 62 Skellefteå

+46 (0)910 48 84 60  
skelleftea@inputinterior.se

### Skövde

Gustav Adolfs gata 31  
541 45 Skövde

+46 (0)500 77 93 80  
skovde@inputinterior.se

### Stockholm

Sveavägen 145  
113 46 Stockholm

+46 (0)8 517 112 00  
stockholm@inputinterior.se

### Sundsvall

Strandgatan 14  
852 31 Sundsvall

+46 (0)60 52 50 10  
sundsvall@inputinterior.se

### Uppsala

Sjukhusvägen 3  
753 09 Uppsala

+46 (0)18 430 53 04  
uppsala@inputinterior.se

### Umeå

Björnvägen 19  
906 40 Umeå

+46 (0)90 34 00 160  
umea@inputinterior.se

### Västerås

Metallverksgatan 4B  
721 30 Västerås

+46 (0)21 80 30 30  
vasteras@inputinterior.se

### Växjö

Södra Vallviksvägen 10  
352 51 Växjö

+46 (0)470 79 37 00  
vaxjo@inputinterior.se

### Örebro

Radiatorvägen 2  
702 27 Örebro

+46 (0)19 767 35 80  
orebro@inputinterior.se

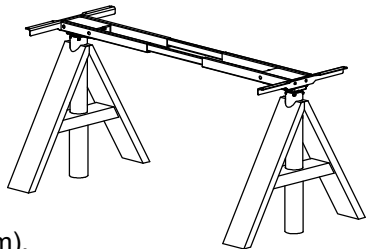
### Norden

Se inputinterior.se för  
våra kontor i Danmark,  
Finland och Norge.

**A-Frame** Design: Anderssen & Voll**A-FRAME**

- A-Frame bordsskivor tillverkas i 19 mm MDF med rak matchande kantlist .
  - Hörnradie 0.
  - Bordsform rektangulär
  - Kabellucka i samma material som bordet som tillvalsmöjlighet. Placering vänster sida om inget annat anges vid beställningstillfället.
  - **Högtryckslaminat:**

	Närmaste NCS:	
Vit HPL (0754)	S0502-Y	
Ljusgrå HPL (tillvalslaminat 0419)	S1500-N	
Ljusgrå HPL (tillvalslaminat 1365)	S2005-R80B	
Mellangrå HPL (tillvalslam 1023)	S5500-N	
Antracit HPL (tillvalslaminat 1397)	S7500-N	
Svart HPL (tillvalslaminat 2253)	S9000-N	
  - **Desktop från Forbo Flooring:**

4132 Ash	5502-G
4154 Burgundy	7010-R10B
4166 Charcoal	8502-B
4172 Mauve	7005-Y80R
4174 Conifer	8010-B90G
4175 Pebble	3502-Y
4176 Mushroom	2002-Y
4177 Vapour	2005-G10Y
4179 Smokey Blue	7010-R90B
4184 Olive	5010-G50Y
  - **Faner grupp 1:**
    - Ek natur (03)
    - Ask natur (06)
  - **Faner grupp 2:**
    - Vitpigmenterad ek (30)
    - Svartbetsad ek (73)
    - Vitpigmenterad ask (10)
    - Mörkbetsad ask (76)
    - Burgundy betsad ask (C8)
    - Conifer betsad ask (D3)
    - Smokey Blue betsad ask (D4)
- 
- Elbensunderrede i slaglängd 50 cm (bordshöjd 70-120 cm). Elben i vitt (RAL 9016) alternativt svart (RAL 9005), med massiva träben i ek alternativt ask. Lyftkapacitet 160 kg, exkl bordsskiva, i utbredd vikt.
  - Fast bordsstativ (bordshöjd 73 cm) med ben i vitt alt. svart med massiva träben i ek alt. ask.
  - Höjd som anges inom parentes avser bordshöjd (inklusive skiva)
  - Horreds nedfräst handkontroll som tillvalsmöjlighet
  - För mer produktinformation se [www.horreds.se](http://www.horreds.se)

**A-Frame** Design: Anderssen & Voll**B**

Bord inom mått 2000x900 mm

Notera: separerade priser för bordsskiva och stativ.

Välj först bordsskiva, lägg sedan till pris för stativ och eventuella tillval.




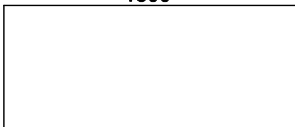


Bordets ritningsnummer finns angivet under bordssymbolen.

Bordsskiva	Artikelnr	Vit HPL (31)	Tillv.HPL (39)	Desktop (88)	Faner grupp 1	Faner grupp 2
A-Frame bordsskiva B-format	64xx16xxxxB	4 275	5 246	6 225	4 327	5 128

Stativ	Artikelnr	Massiva träben med vita ben	Massiva träben med svarta ben
Elben, slaglängd 50 cm (70-120 cm), med massiva träben i ek / ask (natur/betsade/vitpigmenterade)	64xx31250-x 64xx37250-x	13 699	13 699
Fast benstativ (73 cm) med massiva träben i ek / ask (natur/vitpigmenterade/betsade)	64xx31200-x 64xx37200-x	8 160	8 160

Tillval:		
Tillägg för kabellucka	64xx07438	1 261
Horreds nedfräst handkontroll	343707444	452
Tillägg för fanerkantlist på laminat		864
Tillägg för fanerkantlist på desktop*		864

\* endast ek/ask natur + vitpigment (ej bets)

2000	2000
	
07488	07645
1800	1800
	
07553	07795
1600	1400
	
07847	07848

**A-Frame** Design: Anderssen & Voll**E**

Bord inom mått 1600x800 mm

Notera: separerade priser för bordsskiva och stativ.

Välj först bordsskiva, lägg sedan till pris för stativ och eventuella tillval.

Bordets ritningsnummer finns angivet under bordssymbolen.

Bordsskiva	Artikelnr	Vit HPL (31)	Tillv.HPL (39)	Desktop (88)	Faner grupp 1	Faner grupp 2
A-Frame bordsskiva E-format	64xx16xxxxE	3 952	4 421	5 396	4 115	4 915

Stativ	Artikelnr	Massiva träben med vita ben	Massiva träben med svarta ben
Elben, slaglängd 50 cm (70-120 cm), med massiva träben i ek / ask (natur/betsade/vitpigmenterade)	64xx31250-x 64xx37250-x	13 699	13 699
Fast benstativ (73 cm) med massiva träben i ek / ask (natur/vitpigmenterade/betsade)	64xx31200-x 64xx37200-x	8 160	8 160

Tillval:		
Tillägg för kabellucka	64xx07438	1 261
Horreds nedfräst handkontroll	343707444	452
Tillägg för fanerkantlist på laminat		864
Tillägg för fanerkantlist på desktop*		864

\* endast ek/ask natur + vitpigment (ej bets)

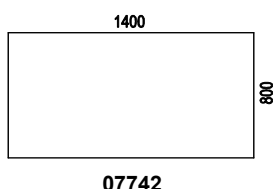
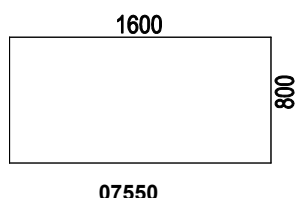

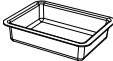





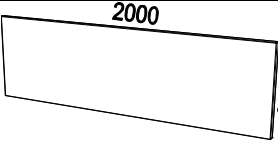
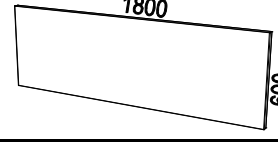
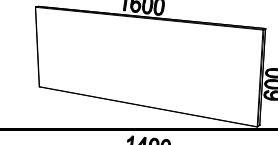



Illustration	Beskrivning	Artikelnummer	Material	Pris
<b>A-Frame</b> Design: Anderssen & Voll				
<b>A-Frame</b> TILLBEHÖR		RAL-kulörer:		
		31 Vit	RAL 9016 str	
		37 Svart	RAL 9005 str	
	Kabellucka på fals 250x150 mm	64 31 <b>07438</b>	Vit HPL	1 261
	Kabelluckan utföres i samma material som bordsskivan, kanterna är synlig putsad MDF. Fanerpassas ej.	64 39 <b>07438</b>	Tillvals HPL	1 261
		64 88 <b>07438</b>	Desktop	1 261
		64 xx <b>07438</b>	Faner grupp 1	1 261
		64 xx <b>07438</b>	Faner grupp 2	1 261
	Kabellåda i formpressad filt 300x220x80 mm	64 98 <b>07403-1</b>	Antracit	619
	Fristående fat i metall, ø 250 mm, höjd 135 mm	64 31 <b>07430</b>	Vit	2 200
		64 37 <b>07430</b>	Svart	2 200
	Fristående fat i trä, ø 250 mm, höjd 150 mm	64 xx <b>08990</b>	Faner grupp 1	2 200
		64 xx <b>08990</b>	Faner grupp 2	2 200
	Hylla i metall, diameter 250 mm, inkl fäste	64 31 <b>07429</b>	Vit	2 126
		64 37 <b>07429</b>	Svart	2 126
	Hylla i trä, diameter 250 mm, inkl fäste i svart alternativt vitt.	64 xxxx <b>08992</b>	Faner grupp 1	2 126
		64 xxxx <b>08992</b>	Faner grupp 2	2 126
	Grenuttag 3-vägs med fäste.	34 37 <b>07434</b>	Svart	802
<b>A-Frame</b> BORDSSKÄRMAR TYG				
<ul style="list-style-type: none"> <li>• För montering i bordsskiva</li> <li>• Tjocklek ca 35 mm, varav 30 mm ljudabsorbent</li> <li>• Höjd över bord: 500 mm</li> <li>• Beslag beställs separat</li> <li>• <b>Glöm inte ange färgkod; se resp. tyglieferantörs websida</b></li> </ul>				
<b>Prisgrupp 1:</b>		<b>Prisgrupp 2:</b>		<b>Prisgrupp 3:</b>
Camira: <b>Cara, Carlow</b>		Camira: <b>Blazer Lite</b>		Camira: <b>Blazer, Main Line Flax</b>
Gabriel: <b>Event Screen, Hush</b>		Gabriel: <b>Soul, Soul Mel., Twist, Twist Mel.</b>		Gabriel: <b>Bond, Rondo</b>
		Kvadrat: <b>Hint</b>		Kvadrat: <b>Remix, Remix Screen, Floyd Screen</b>
		Nevotex: <b>Slope</b>		Nevotex: <b>Lido, Lido Trend, Wooly Wide</b>
	Ljudabsorberande bordsskärm, Bredd 2000 mm, exklusive beslag	64 97 <b>82000-x</b>	PG 1	4 483
	Skärmbeslag	34 37 <b>06794-4</b>	PG 2	5 210
			PG 3	5 793
			svart	769
	Ljudabsorberande bordsskärm, Bredd 1800 mm, exklusive beslag	64 97 <b>81800-x</b>	PG 1	3 964
	Skärmbeslag	34 37 <b>06794-4</b>	PG 2	4 627
			PG 3	5 155
			svart	769
	Ljudabsorberande bordsskärm, Bredd 1600 mm, exklusive beslag	64 97 <b>81600-x</b>	PG 1	3 750
	Skärmbeslag	34 37 <b>06794-4</b>	PG 2	4 344
			PG 3	4 821
			svart	769
	Ljudabsorberande bordsskärm, Bredd 1400 mm, exklusive beslag	64 97 <b>81400-x</b>	PG 1	3 387
	Skärmbeslag	34 37 <b>06794-4</b>	PG 2	3 850
			PG 3	4 422
			svart	769



## Nomono



NOMONO är speciellt framtaget för att fungera i öppna kontorslandskap. Med sina tydliga och fasta horisontaler lugnar borden ner en miljö som ibland kan upplevas som lite kaotisk med skrivbordsskärmar på olika höjder. Benen har hela sidor för att ytterligare få ordning på kontoret – man slipper allt det fula som brukar hamna under skrivborden.

I Nomono döljer vi alla kablar i gavlarna. Kablarna förs igenom gavlarna upp i kabelrännan, och från kabelrännan upp till bordet. Den optimala kabelhanteringen!

Nomono har även ytterligare en typ av underrede, ett mer klassiskt höj- och sänkbart ben med T-fot, vi kallar det Nomono T. Allt för att Nomono ska kunna användas i alla typer av miljöer och kontor.

Nomono håller ordning på kontoret och gör det roligare att jobba tillsammans!

Nomono förvaring är märkt med Möbelfakta.

Design: Fredrik Mattson

5520

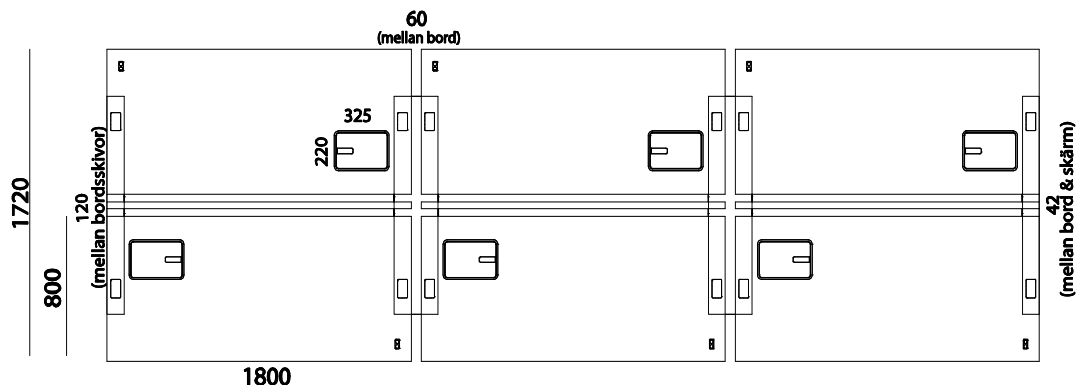


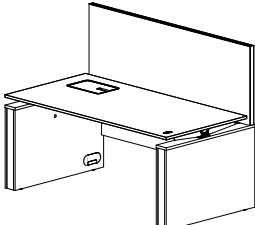
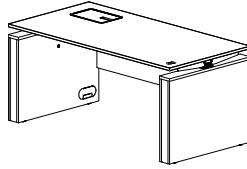
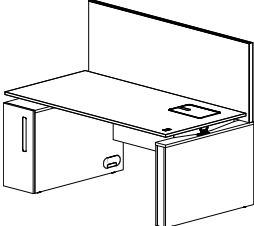
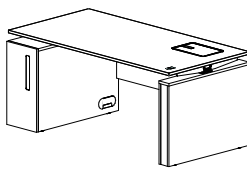
Illustration	Beskrivning	Artikelnummer	Ant	Styck pris	Pris	
<b>Nomono</b> Design: Fredrik Mattson						
<b>Nomono UPPSTÄLLNINGAR</b>						
<ul style="list-style-type: none"> <li>• Vi har i prisexemplen använt oss av bord i vit HPL som är 1800x800. Om du väljer annan storlek på bord tänk då även på att byta ut artikelnummer för bordsskärm och frontpanel.</li> <li>• I prisexemplen nedan är tillbehörsskena/tillbehör ej inräknade.</li> </ul>						
<b>A. Singelplats</b>						
	Bord 1800x800	53 31	<b>5303SEK</b>	1	8295	8 295
	Benbox/yttergavel 880x100 mm	53 31	<b>02500-V/H</b>	2	8988	17 976
	Skärm, tygklädd prisgrupp 1	34 97	<b>06632-x</b>	1	3618	3 618
	Skärmbeslag	53 37	<b>01069</b>	1	787	787
	Tillägg för kabelbox	53 31	<b>5300xx</b>	1	2428	2 428
	Frontpanel	53 31	<b>80184</b>	1	2187	2 187
	Kabelränna	53 31	<b>03790-2</b>	1	1961	1 961
	<b>Totalt</b>					
<b>B. Singelplats</b>						
	Bord 1800x800	53 31	<b>5303SEK</b>	1	8295	8 295
	Benbox/yttergavel 800x100 mm	53 31	<b>02445-V/H</b>	2	8503	17 006
	Tillägg för kabelbox	53 31	<b>5300xx</b>	1	2428	2 428
	Frontpanel	53 31	<b>80184</b>	1	2187	2 187
	Kabelränna	53 31	<b>03790-2</b>	1	1961	1 961
	<b>Totalt</b>					
<b>C. Singelplats med boxförvaring</b>						
	Bord 1800x800	53 31	<b>5322SEK</b>	1	8295	8 295
	Benbox 880x100 mm, höger	53 31	<b>02500-H</b>	1	8988	8 988
	Benbox 880x300 med förvaring, vänster	53 31xx	<b>02505-V</b>	1	12389	12 389
	Skärm, tygklädd prisgrupp 1	34 97	<b>06632-x</b>	1	3618	3 618
	Skärmbeslag	53 37	<b>01069</b>	1	787	787
	Tillägg för kabelbox	53 31	<b>5300xx</b>	1	2428	2 428
	Kabelränna	53 31	<b>03790-2</b>	1	1961	1 961
	<b>Totalt</b>					
<b>D. Singelplats med boxförvaring</b>						
	Bord 1800x800	53 31	<b>5322SEK</b>	1	8295	8 295
	Benbox 800x100 mm, höger	53 31	<b>02445-H</b>	1	8503	8 503
	Benbox 800x300 med förvaring, vänster	53 31xx	<b>02450-V</b>	1	11903	11 903
	Tillägg för kabelbox	53 31	<b>5300xx</b>	1	2428	2 428
	Kabelränna	53 31	<b>03790-2</b>	1	1961	1 961
	<b>Totalt</b>					



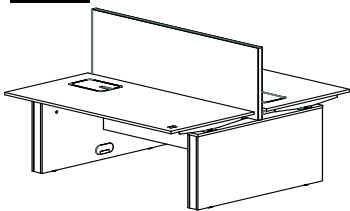
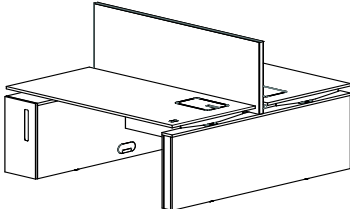
Illustration	Beskrivning	Artikelnummer	Ant	Styck pris	Pris
<b>E. 2-grupp</b>					
					
	Bord 1800x800	53 31 5303SEK	2	8295	16 590
	Benbox 1200x100 mm	53 31 02460	2	12631	25 262
	Skärm, tygklädd prisgrupp 1	34 97 06632-x	1	3618	3 618
	Skärmbeslag	53 37 01069	1	787	787
	Kabelränna	53 31 03790-4	1	2345	2 345
	Tillägg för kabelbox	53 31 5300xx	2	2428	4 856
	Mittpanel	53 31 02490-3	1	1398	1 398
	<b>Totalt</b>				<b>54 856</b>
<b>F. 2-grupp med boxförvaring</b>					
					
	Bord 1800x800	53 31 5303SEK	1	8295	8 295
	Bord 1800x800	53 31 5322SEK	1	8295	8 295
	Benbox 1720x100 mm	53 31 02470	1	12874	12 874
	Benbox 1720x300 mm med förvaring	53 31xx 02485	1	18466	18 466
	Skärm, tygklädd prisgrupp 1	34 97 06632-x	1	3618	3 618
	Skärmbeslag	53 37 01069	1	787	787
	Kabelränna	53 31 03790-4	1	2345	2 345
	Tillägg för kabelbox	53 31 5300xx	2	2428	4 856
	<b>Totalt</b>				<b>59 536</b>

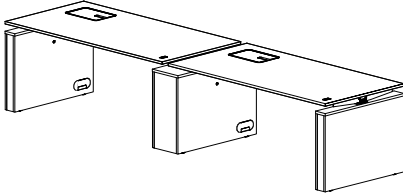
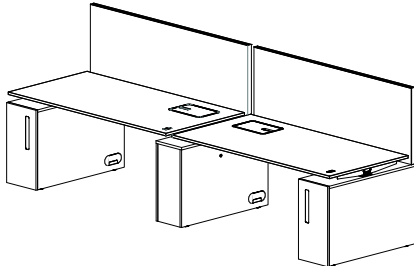
Illustration	Beskrivning	Artikelnummer	Ant	Styck pris	Pris
<b>G1. 2-grupp sida vid sida</b>					
					
	Bord 1800x800	53 31 5303SEK	2	8295	16 590
	Benbox 800x100 mm	53 31 02445-V/H	2	8503	17 006
	Benbox/mittgavel 800x260 mm	53 31 02455	1	12631	12 631
	Tillägg för kabelbox	53 31 5300xx	2	2428	4 856
	Kabelränna	53 31 03790-2	2	1961	3 922
	<b><u>Totalt</u></b>				<b><u>55 005</u></b>
<b>G2. 2-grupp sida vid sida med boxförvaring</b>					
					
	Bord 1800x800, kabellucka vänster sida	53 31 5303SEK	1	8295	8 295
	Bord 1800x800, kabellucka höger sida	53 31 5322SEK	1	8295	8 295
	Benbox/yttergavel 880x300 med förv,	53 31 02505-V/H	2	12389	24 778
	Benbox/mittgavel 880x260 mm	53 31 03075	1	13118	13 118
	Skärm, tygklädd prisgrupp 1	34 97 06632-x	2	3618	7 236
	Skärmbeslag	53 37 01069	2	787	1 574
	Tillägg för kabelbox	53 31 5300xx	2	2428	4 856
	Kabelränna	53 31 03790-2	2	1961	3 922
	<b><u>Totalt</u></b>				<b><u>72 074</u></b>

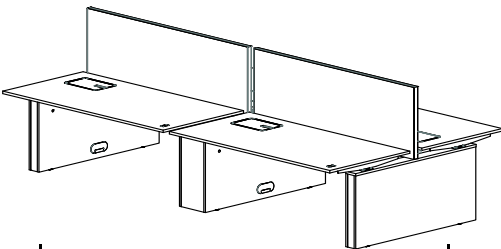
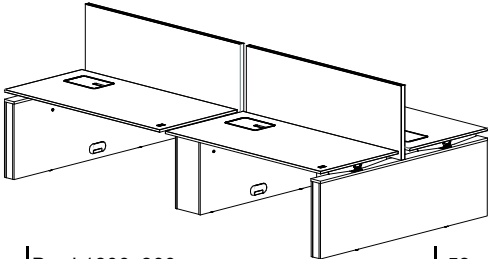
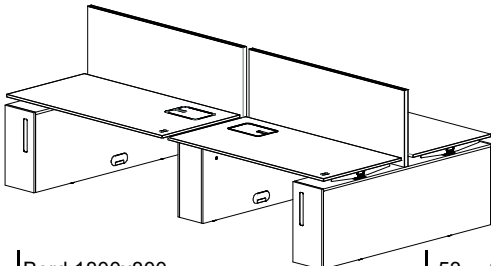
Illustration	Beskrivning	Artikelnummer	Ant	Styck pris	Pris
<b>H. 4 grupp (med 1200 mm gavlar)</b>					
					
	Bord 1800x800	53 31 5303SEK	4	8295	33 180
	Benbox/yttergavel 1200x100 mm	53 31 02460	2	12631	25 262
	Benbox/mittgavel 1200x260 mm	53 31 02465	1	19192	19 192
	Skärm, tygklädd prisgrupp 1	34 97 06632-x	2	3618	7 236
	Skärmbeslag	53 37 01069	2	787	1 574
	Kabelränna	53 31 03790-4	2	2345	4 690
	Tillägg för kabelbox	53 31 5300xx	4	2428	9 712
	<b>Totalt</b>				<b>100 846</b>
<b>I. 4-grupp (med 1720 mm yttergavlar)</b>					
					
	Bord 1800x800	53 31 5303SEK	4	8295	33 180
	Benbox/yttergavel 1720x100	53 31 02470	2	12874	25 748
	Benbox/mittgavel 1200x260 mm	53 31 02465	1	19192	19 192
	Skärm, tygklädd prisgrupp 1	34 97 06632-x	2	3618	7 236
	Skärmbeslag	53 37 01069	2	787	1 574
	Kabelränna	53 31 03790-4	2	2345	4 690
	Tillägg för kabelbox	53 31 5300xx	4	2428	9 712
	<b>Totalt</b>				<b>101 332</b>
<b>J. 4 grupp med boxförvaring</b>					
					
	Bord 1800x800	53 31 5303SEK	2	8295	16 590
	Bord 1800x800 (kabellucka höger sida)	53 31 5322SEK	2	8295	16 590
	Benbox/yttergavel 1720x300 med förvaring	53 31xx 02485	2	18466	36 932
	Benbox/mittgavel 1200x260	53 31 02465	1	19192	19 192
	Skärm, tygklädd prisgrupp 1	34 97 06632-x	2	3618	7 236
	Skärmbeslag	53 37 01069	2	787	1 574
	Kabelränna	53 31 03790-4	2	2345	4 690
	Tillägg för kabelbox	53 31 5300xx	4	2428	9 712
	<b>Totalt</b>				<b>112 516</b>

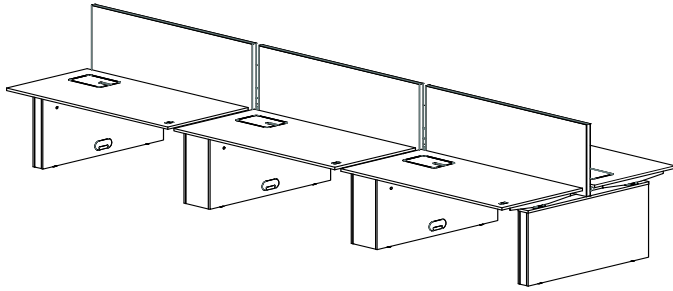
Illustration	Beskrivning	Artikelnummer	Ant	Styck pris	Pris
<b>K. 6 grupp</b>					
					
	Bord 1800x800	53 31 5303SEK	6	8295	49 770
	Benbox/yttergavel 1200x100 mm	53 31 02460	2	12631	25 262
	Benbox/mittgavel 1200x260 mm	53 31 02465	2	19192	38 384
	Skärm, tygklädd prisgrupp 1	34 97 06632-x	3	3618	10 854
	Skärmbeslag	53 37 01069	3	787	2 361
	Kabelränna	53 31 03790-4	3	2345	7 035
	Tillägg för kabelbox	53 31 5300xx	6	2428	14 568
	<b><u>Totalt</u></b>				<b><u>148 234</u></b>



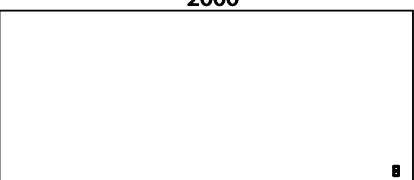
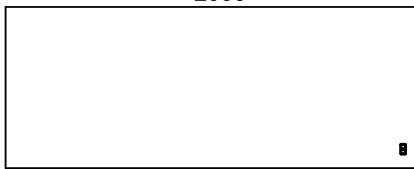
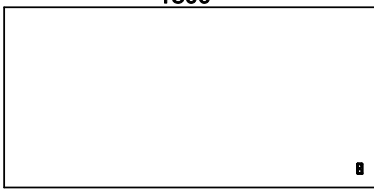
Illustration	Beskrivning	Artikelnummer	Material	Pris		
<b>Nomono</b> Design: Fredrik Mattson 						
<p><b>Nomono BORDSSKIVOR</b></p> <ul style="list-style-type: none"> <li>Nomono bordsskivor tillverkas i 19 mm MDF med matchande list. Hörradie 0.</li> <li>Kabelluckan utföres i samma material som bordsskivan, kanterna är synlig MDF</li> <li>Benboxar/gavlar beställs separat</li> <li>Pris för kabellucka ingår ej i nedan bordspriser. Beställs separat.</li> <li>För mer produktinformation se <a href="http://www.horreds.se">www.horreds.se</a></li> </ul> <p><b>Vit HPL</b> = Närmaste NCS S0502-Y  <b>Tillvals HPL:</b> Ljusgrå, mellangrå, antracit och svart.  <b>Desktop:</b> 4132 Ash, 4154 Burgundy, 4166 Charcoal, 4172 Mauve, 4174 Conifer, 4175 Pebble, 4176 Mushroom, 4177 Vapour, 4179 Smokey Blue, 4184 Olive.  <b>Fanergrupp 1:</b> Ek (03), Ask (06).  <b>Fanergrupp 2:</b> Vitpigmenterad ek (30), Svartbetsad ek (73), Vitpigmenterad ask (10), Mörkbetsad ask (76), Burgundy betsad ask (C8), Conifer betsad ask (D3) Smokey blue betsad ask (D4).</p> 						
	Bordsskiva, 2000x900 mm. Inkl nedfräst handkontroll, sarg & trafo. Förberedd för kabellucka <b>vänster</b> sida	53 31 <b>5306SEK</b> 53 39 <b>5306SEK</b> 53 88 <b>5306SEK</b> 53 xx <b>5306SEK</b> 53 xx <b>5306SEK</b>	Vit HPL Tillvals HPL Desktop Faner grupp 1 Faner grupp 2	8 295 9 242 9 945 8 346 9 127		
	Bordsskiva, 2000x900 mm. Inkl nedfräst handkontroll, sarg & trafo Förberedd för kabellucka <b>höger</b> sida.	53 31 <b>5321SEK</b> 53 39 <b>5321SEK</b> 53 88 <b>5321SEK</b> 53 xx <b>5321SEK</b> 53 xx <b>5321SEK</b>	Vit HPL Tillvals HPL Desktop Faner grupp 1 Faner grupp 2	8 295 9 242 9 945 8 346 9 127		
		Bordsskiva, 2000x800 mm Inkl nedfräst handkontroll, sarg & trafo. Förberedd för kabellucka <b>vänster</b> sida	53 31 <b>5305SEK</b> 53 39 <b>5305SEK</b> 53 88 <b>5305SEK</b> 53 xx <b>5305SEK</b> 53 xx <b>5305SEK</b>	Vit HPL Tillvals HPL Desktop Faner grupp 1 Faner grupp 2	8 295 9 242 9 945 8 346 9 127	
		Bordsskiva, 2000x800 mm Inkl nedfräst handkontroll, sarg & trafo. Förberedd för kabellucka <b>höger</b> sida.	53 31 <b>5324SEK</b> 53 39 <b>5324SEK</b> 53 88 <b>5324SEK</b> 53 xx <b>5324SEK</b> 53 xx <b>5324SEK</b>	Vit HPL Tillvals HPL Desktop Faner grupp 1 Faner grupp 2	8 295 9 242 9 945 8 346 9 127	
			Bordsskiva, 1800x900 mm. Inkl nedfräst handkontroll, sarg & trafo. Förberedd för kabellucka <b>vänster</b> sida	53 31 <b>5304SEK</b> 53 39 <b>5304SEK</b> 53 88 <b>5304SEK</b> 53 xx <b>5304SEK</b> 53 xx <b>5304SEK</b>	Vit HPL Tillvals HPL Desktop Faner grupp 1 Faner grupp 2	8 295 9 242 9 945 8 346 9 127
			Bordsskiva, 1800x900 mm. Inkl nedfräst handkontroll, sarg & trafo. Förberedd för kabellucka <b>höger</b> sida.	53 31 <b>5318SEK</b> 53 39 <b>5318SEK</b> 53 88 <b>5318SEK</b> 53 xx <b>5318SEK</b> 53 xx <b>5318SEK</b>	Vit HPL Tillvals HPL Desktop Faner grupp 1 Faner grupp 2	8 295 9 242 9 945 8 346 9 127





Illustration	Beskrivning	Artikelnummer	Material	Pris			
	Bordsskiva, 1800x800 mm. Inkl nedfräst handkontroll, sarg & trafo. Förberedd för kabellucka <b>vänster</b> sida	53 31 <b>5303SEK</b> 53 39 <b>5303SEK</b> 53 88 <b>5303SEK</b> 53 xx <b>5303SEK</b> 53 xx <b>5303SEK</b>	Vit HPL Tillvals HPL Desktop Faner grupp 1 Faner grupp 2	8 295 9 242 9 945 8 346 9 127			
	Bordsskiva, 1800x800 mm. Inkl nedfräst handkontroll, sarg & trafo. Förberedd för kabellucka <b>höger</b> sida.	53 31 <b>5322SEK</b> 53 39 <b>5322SEK</b> 53 88 <b>5322SEK</b> 53 xx <b>5322SEK</b> 53 xx <b>5322SEK</b>	Vit HPL Tillvals HPL Desktop Faner grupp 1 Faner grupp 2	8 295 9 242 9 945 8 346 9 127			
		Bordsskiva, 1600x900 mm. Inkl nedfräst handkontroll, sarg & trafo. Förberedd för kabellucka <b>vänster</b> sida	53 31 <b>5302SEK</b> 53 39 <b>5302SEK</b> 53 88 <b>5302SEK</b> 53 xx <b>5302SEK</b> 53 xx <b>5302SEK</b>	Vit HPL Tillvals HPL Desktop Faner grupp 1 Faner grupp 2	8 295 9 242 9 945 8 346 9 127		
		Bordsskiva, 1600x900 mm. Inkl nedfräst handkontroll, sarg & trafo. Förberedd för kabellucka <b>höger</b> sida.	53 31 <b>5320SEK</b> 53 39 <b>5320SEK</b> 53 88 <b>5320SEK</b> 53 xx <b>5320SEK</b> 53 xx <b>5320SEK</b>	Vit HPL Tillvals HPL Desktop Faner grupp 1 Faner grupp 2	8 295 9 242 9 945 8 346 9 127		
			Bordsskiva, 1600x800 mm. Inkl nedfräst handkontroll, sarg & trafo. Förberedd för kabellucka <b>vänster</b> sida	53 31 <b>5301SEK</b> 53 39 <b>5301SEK</b> 53 88 <b>5301SEK</b> 53 xx <b>5301SEK</b> 53 xx <b>5301SEK</b>	Vit HPL Tillvals HPL Desktop Faner grupp 1 Faner grupp 2	7 984 8 278 9 364 8 140 8 922	
			Bordsskiva, 1600x800 mm. Inkl nedfräst handkontroll, sarg & trafo. Förberedd för kabellucka <b>höger</b> sida.	53 31 <b>5323SEK</b> 53 39 <b>5323SEK</b> 53 88 <b>5323SEK</b> 53 xx <b>5323SEK</b> 53 xx <b>5323SEK</b>	Vit HPL Tillvals HPL Desktop Faner grupp 1 Faner grupp 2	7 984 8 278 9 364 8 140 8 922	
				Bordsskiva, 1400x900 mm. Inkl nedfräst handkontroll, sarg & trafo. Förberedd för kabellucka <b>vänster</b> sida	53 31 <b>5311SEK</b> 53 39 <b>5311SEK</b> 53 88 <b>5311SEK</b> 53 xx <b>5311SEK</b> 53 xx <b>5311SEK</b>	Vit HPL Tillvals HPL Desktop Faner grupp 1 Faner grupp 2	7 984 8 278 9 364 8 140 8 922
				Bordsskiva, 1400x900 mm. Inkl nedfräst handkontroll, sarg & trafo. Förberedd för kabellucka <b>höger</b> sida.	53 31 <b>5339SEK</b> 53 39 <b>5339SEK</b> 53 88 <b>5339SEK</b> 53 xx <b>5339SEK</b> 53 xx <b>5339SEK</b>	Vit HPL Tillvals HPL Desktop Faner grupp 1 Faner grupp 2	7 984 8 278 9 364 8 140 8 922

Illustration	Beskrivning	Artikelnummer	Material	Pris	
	Bordsskiva, 1400x800 mm. Inkl nedfräst handkontroll, sarg & trafo. Förberedd för kabellucka <b>vänster</b> sida	53 31 <b>5312SEK</b> 53 39 <b>5312SEK</b> 53 88 <b>5312SEK</b> 53 xx <b>5312SEK</b> 53 xx <b>5312SEK</b>	Vit HPL Tillvals HPL Desktop Faner grupp 1 Faner grupp 2	7 984 8 278 9 364 8 140 8 922	
	Bordsskiva, 1400x800 mm. Inkl nedfräst handkontroll, sarg & trafo. Förberedd för kabellucka <b>höger</b> sida.	53 31 <b>5338SEK</b> 53 39 <b>5338SEK</b> 53 88 <b>5338SEK</b> 53 xx <b>5338SEK</b> 53 xx <b>5338SEK</b>	Vit HPL Tillvals HPL Desktop Faner grupp 1 Faner grupp 2	7 984 8 278 9 364 8 140 8 922	
	<p><b>Nomono BENBOXAR/GAVLAR</b> <span style="float: right;">Färger handtag / närmaste NCS</span></p> <ul style="list-style-type: none"> <li>Inkl ben, elektriskt justerbar bordshöjd 73-120 cm. <span style="float: right;"><b>31</b> Vit S 0300-N</span></li> <li>Höjd från golv till ovkant benbox: 618 mm <span style="float: right;"><b>37</b> Svart S 9000-N</span></li> <li><b>Faner grupp 1:</b> Ek (03) och Ask (06) <span style="float: right;"><b>32</b> Gul S 1070-Y</span></li> <li><b>Faner grupp 2:</b> Vitp.ek (30), svartb ek (73), vitp.ask (10), mörb.ask (76), Burgundy betsad ask (C8), Conifer betsad ask (D3), Smokey Blue betsad ask (D4). <span style="float: right;"><b>36</b> Grön S 2570-G30Y</span></li> <li><span style="float: right;"><b>33</b> Röd S 1580-Y80R</span></li> <li><span style="float: right;"><b>35</b> Turkos S0540-B30G</span></li> <li><span style="float: right;"><b>42</b> Orange S1080-Y50R</span></li> </ul> <p>Tillvalsmöjligheter:</p> <ul style="list-style-type: none"> <li>Lås på benbox med förvaring: tillägg 506:- / dörr</li> <li>Kabelgenomföring utsida benbox: tillägg 723:- / benbox</li> <li>Handtag klädda i Elmosoft 54035 Ljusbrun: 300:- / handtag</li> </ul>				
	<b>Djupmått 800 mm - för singelplats utan bordsskärm</b>				
		Benbox/yttergavel 800x100 mm, vänster	53 31 <b>02445-V</b> 53 xx <b>02445-V</b> 53 xx <b>02445-V</b>	Vit Direktlaminat Faner grupp 1 Faner grupp 2	8 503 12 146 13 605
		Benbox/yttergavel 800x100 mm, höger	53 31 <b>02445-H</b> 53 xx <b>02445-H</b> 53 xx <b>02445-H</b>	Vit Direktlaminat Faner grupp 1 Faner grupp 2	8 503 12 146 13 605
		Benbox/yttergavel 800x300 mm vänster, med förvaring	53 31xx <b>02450-V</b> 53 xxxx <b>02450-V</b> 53 xxxx <b>02450-V</b>	Vit Direktlaminat Faner grupp 1 Faner grupp 2	11 903 18 949 20 895
		Benbox/yttergavel 800x300 mm höger, med förvaring	53 31xx <b>02450-H</b> 53 xxxx <b>02450-H</b> 53 xxxx <b>02450-H</b>	Vit Direktlaminat Faner grupp 1 Faner grupp 2	11 903 18 949 20 895
		Benbox/yttergavel 800x400 mm vänster, med utdragsförvaring <i>(passar ej till bordslängd 1400 mm)</i>	53 31xx <b>03330-V</b> 53 xxxx <b>03330-V</b> 53 xxxx <b>03330-V</b>	Vit Direktlaminat Faner grupp 1 Faner grupp 2	17 977 23 323 25 023
		Benbox/yttergavel 800x400 mm höger, med utdragsförvaring <i>(passar ej till bordslängd 1400 mm)</i>	53 31xx <b>03330-H</b> 53 xxxx <b>03330-H</b> 53 xxxx <b>03330-H</b>	Vit Direktlaminat Faner grupp 1 Faner grupp 2	17 977 23 323 25 023
	Benbox/mittgavel 800x260 mm	53 31 <b>02455</b> 53 xx <b>02455</b> 53 xx <b>02455</b>	Vit Direktlaminat Faner grupp 1 Faner grupp 2	12 631 16 523 17 977	



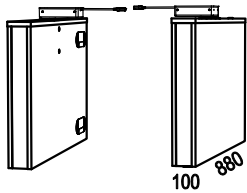
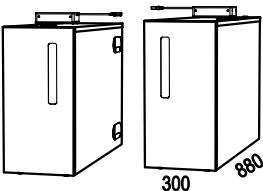
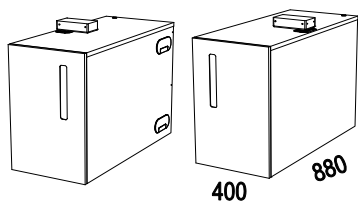
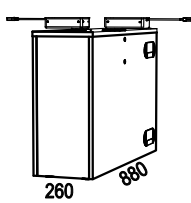
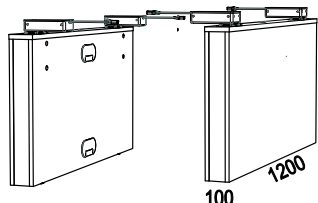
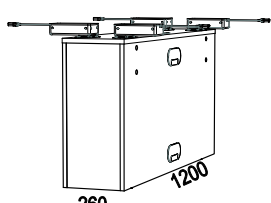
Illustration	Beskrivning	Artikelnummer	Material	Pris
<b>Djupmått 880 mm - för singelplats med bordsskärm</b>				
	Benbox/yttergavel 880x100 mm, vänster	53 31 <b>02500-V</b>	Vit Direktlaminat	8 988
		53 xx <b>02500-V</b>	Faner grupp 1	13 118
		53 xx <b>02500-V</b>	Faner grupp 2	14 575
	Benbox/yttergavel 880x100 mm, höger	53 31 <b>02500-H</b>	Vit Direktlaminat	8 988
		53 xx <b>02500-H</b>	Faner grupp 1	13 118
		53 xx <b>02500-H</b>	Faner grupp 2	14 575
	Benbox/yttergavel 880x300 mm vänster, med förvaring	53 31xx <b>02505-V</b>	Vit Direktlaminat	12 389
		53 xxxx <b>02505-V</b>	Faner grupp 1	19 922
		53 xxxx <b>02505-V</b>	Faner grupp 2	21 865
	Benbox/yttergavel 880x300 mm höger, med förvaring	53 31xx <b>02505-H</b>	Vit Direktlaminat	12 389
		53 xxxx <b>02505-H</b>	Faner grupp 1	19 922
		53 xxxx <b>02505-H</b>	Faner grupp 2	21 865
	Benbox/yttergavel 880x400 mm vänster, med utdragsförvaring <i>(passar ej till bordslängd 1400 mm)</i>	53 31xx <b>03955-V</b>	Vit Direktlaminat	18 466
		53 xxxx <b>03955-V</b>	Faner grupp 1	24 296
		53 xxxx <b>03955-V</b>	Faner grupp 2	25 994
	Benbox/yttergavel 880x400 mm höger, med utdragsförvaring <i>(passar ej till bordslängd 1400 mm)</i>	53 31xx <b>03955-H</b>	Vit Direktlaminat	18 466
		53 xxxx <b>03955-H</b>	Faner grupp 1	24 296
		53 xxxx <b>03955-H</b>	Faner grupp 2	25 994
	Benbox/mittgavel 880x260 mm	53 31 <b>03075</b>	Vit Direktlaminat	13 118
		53 xx <b>03075</b>	Faner grupp 1	17 491
		53 xx <b>03075</b>	Faner grupp 2	18 949
<b>Djupmått 1200 mm</b>				
	Benbox/yttergavel 1200x100 mm.	53 31 <b>02460</b>	Vit Direktlaminat	12 631
		53 xx <b>02460</b>	Faner grupp 1	16 761
		53 xx <b>02460</b>	Faner grupp 2	18 222
	Benbox/mittgavel 1200x260 mm.	53 31 <b>02465</b>	Vit Direktlaminat	19 192
		53 xx <b>02465</b>	Faner grupp 1	23 323
		53 xx <b>02465</b>	Faner grupp 2	24 780

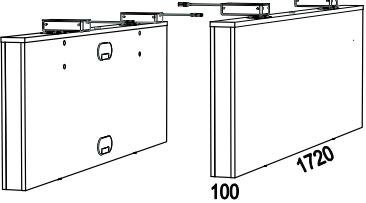
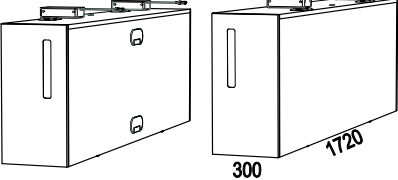
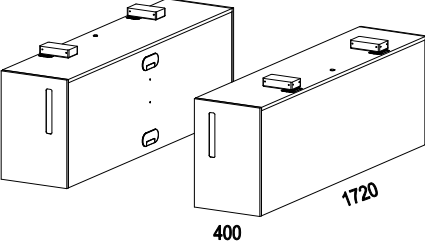
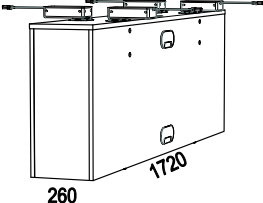
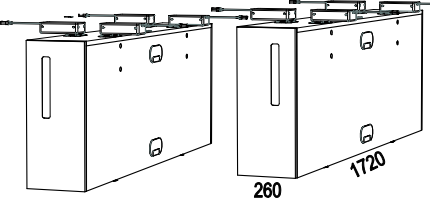
Illustration	Beskrivning	Artikelnummer	Material	Pris
	Djupmått 1720 mm			
	Benbox/yttergavel 1720x100 mm	53 31 <b>02470</b> 53 xx <b>02470</b> 53 xx <b>02470</b>	Vit Direktlaminat Faner grupp 1 Faner grupp 2	12 874 17 006 18 466
	Benbox/yttergavel 1720x300 mm, med förvaring	53 31xx <b>02485</b> 53 xxxx <b>02485</b> 53 xxxx <b>02485</b>	Vit Direktlaminat Faner grupp 1 Faner grupp 2	18 466 29 153 31 582
	Benbox/yttergavel 1720x400 mm, med utdragsförvaring (passar ej till bordslängd 1400 mm)	53 31xx <b>04024</b> 53 xxx <b>04024</b> 53 xxx <b>04024</b>	Vit Direktlaminat Faner grupp 1 Faner grupp 2	31 096 36 927 39 114
	Benbox/mittgavel 1720x260 mm	53 31 <b>02475</b> 53 xx <b>02475</b> 53 xx <b>02475</b>	Vit Direktlaminat Faner grupp 1 Faner grupp 2	20 408 25 266 26 722
	Benbox/mittgavel 1720x260 mm, med förvaring	53 31xx <b>02480</b> 53 xxxx <b>02480</b> 53 xxxx <b>02480</b>	Vit Direktlaminat Faner grupp 1 Faner grupp 2	25 510 36 441 38 871

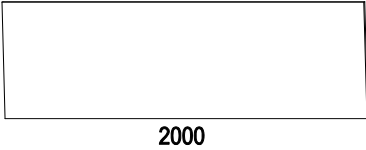
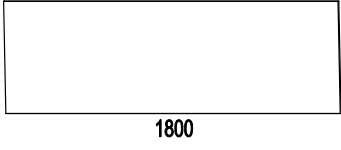
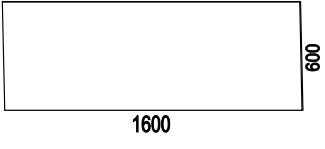
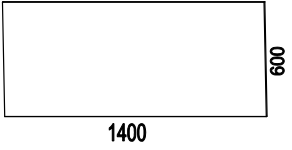
Illustration	Beskrivning	Artikelnummer	Material	Pris
<p><b>Nomono BORDSSKÄRMAR TYG</b></p> <ul style="list-style-type: none"> <li>• För fäste i benboxar/gavlar</li> <li>• Tjocklek ca 35 mm, varav 30 mm ljudabsorbent</li> <li>• Fast höjd över bord: 120 cm.</li> <li>• Beslag beställes separat.</li> <li>• <b>Glöm inte ange färgkod:</b> se resp. tygleverantörs websida</li> </ul>				
<p><b>Prisgrupp 1:</b></p> <p><u>Camira:</u> Cara, Carlow <u>Gabriel:</u> Event Screen, Hush</p>		<p><b>Prisgrupp 2:</b></p> <p><u>Camira:</u> Blazer Lite <u>Gabriel:</u> Soul, Soul Mel., Twist, Twist Mel. <u>Kvadrat:</u> Hint <u>Nevotex:</u> Slope</p>		<p><b>Prisgrupp 3:</b></p> <p><u>Camira:</u> Blazer, Main Line Flax <u>Gabriel:</u> Bond, Rondo <u>Kvadrat:</u> Remix, Remix Screen, Floyd Screen <u>Nevotex:</u> Lido, Lido Trend, Wooly Wide</p>
	<p>Ljudabsorberande bordsskärm, Bredd 2000 mm, exklusive beslag</p> <p>Skärmfästen</p>	<p>34 97 <b>04230-x</b></p> <p>53 37 <b>01069</b></p>	<p>PG 1 PG 2 PG 3</p>	<p>4 341 5 124 5 799</p> <p>1 045</p>
	<p>Ljudabsorberande bordsskärm, Bredd 1800 mm, exklusive beslag</p> <p>Skärmfästen</p>	<p>34 97 <b>06632-x</b></p> <p>53 37 <b>01069</b></p>	<p>PG 1 PG 2 PG 3</p>	<p>3 618 4 269 4 830</p> <p>1 045</p>
	<p>Ljudabsorberande bordsskärm, Bredd 1600 mm, exklusive beslag</p> <p>Skärmfästen</p>	<p>34 97 <b>04207-x</b></p> <p>53 37 <b>01069</b></p>	<p>PG 1 PG 2 PG 3</p>	<p>3 119 3 568 4 371</p> <p>1 045</p>
	<p>Ljudabsorberande bordsskärm, Bredd 1400 mm, exklusive beslag</p> <p>Skärmfästen</p>	<p>34 97 <b>07052-x</b></p> <p>53 37 <b>01069</b></p>	<p>PG 1 PG 2 PG 3</p>	<p>3 035 3 482 4 066</p> <p>1 045</p>

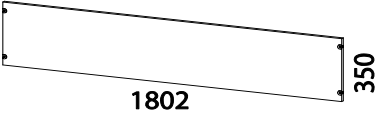

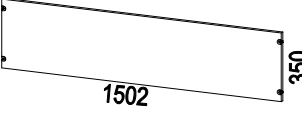
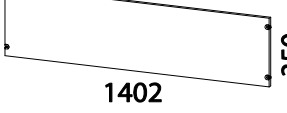
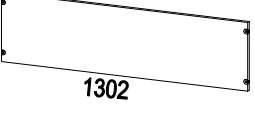
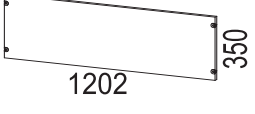
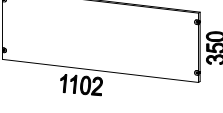
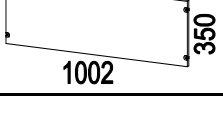
Illustration	Beskrivning	Artikelnummer	Material	Pris
<b>Nomono FRONTPANELER</b>				
<ul style="list-style-type: none"> <li>• Krävs till singelplatser med 2 smala benboxar för god stabilitet.</li> <li>• För singelplatser med dörrbox alt utdragsbox är frontpanel option.</li> </ul>				
	Frontpanel 1802x350 mm. Passande: 2000 mm med singelboxar	53 31 <b>80204</b>	Vit Direktlaminat	2 187
		53 xx <b>80204</b>	Faner grupp 1	3 400
		53 xx <b>80204</b>	Faner grupp 2	3 642
	Frontpanel 1602x350 mm. Passande: 1800 mm med 2 singelboxar samt 2000 mm med 1 singelbox + 1 dörrbox	53 31 <b>80184</b>	Vit Direktlaminat	2 187
		53 xx <b>80184</b>	Faner grupp 1	3 400
		53 xx <b>80184</b>	Faner grupp 2	3 642
	Frontpanel 1502x350 mm. Passande: 2000 mm med 1 singelbox + 1 utdrags- box	53 31 <b>80205</b>	Vit Direktlaminat	2 187
		53 xx <b>80205</b>	Faner grupp 1	3 400
		53 xx <b>80205</b>	Faner grupp 2	3 642
	Frontpanel, 1402x350 mm. Passande: 1600 mm med 2 singelboxar samt 1800 mm med 1 singelbox + 1 dörrbox	53 31 <b>80164</b>	Vit Direktlaminat	2 187
		53 xx <b>80164</b>	Faner grupp 1	3 400
		53 xx <b>80164</b>	Faner grupp 2	3 642
	Frontpanel 1302x350 mm. Passande: 1800 mm med 1 singelbox + 1 utdrags- box	53 31 <b>80185</b>	Vit Direktlaminat	2 187
		53 xx <b>80185</b>	Faner grupp 1	3 400
		53 xx <b>80185</b>	Faner grupp 2	3 642
	Frontpanel, 1202x350 mm. Passande: 1400 mm med 2 singelboxar samt 1600 mm med 1 singelbox + 1 dörrbox	53 31 <b>80144</b>	Vit Direktlaminat	2 187
		53 xx <b>80144</b>	Faner grupp 1	3 400
		53 xx <b>80144</b>	Faner grupp 2	3 642
	Frontpanel 1102x350 mm. Passande: 1600 mm med 1 singelbox + 1 utdrags- box	53 31 <b>80165</b>	Vit Direktlaminat	2 187
		53 xx <b>80165</b>	Faner grupp 1	3 400
		53 xx <b>80165</b>	Faner grupp 2	3 642
	Frontpanel, 1002x350 mm. Passande: 1400 mm med 1 singelbox + 1 dörrbox	53 31 <b>80124</b>	Vit Direktlaminat	2 187
		53 xx <b>80124</b>	Faner grupp 1	3 400
		53 xx <b>80124</b>	Faner grupp 2	3 642
<b>Nomono MITTPANELER</b>				
<ul style="list-style-type: none"> <li>• Skall alltid användas till 2-grupp med bord placerade mitt emot varandra för god stabilitet (gäller ej bord med dörrbox alt utdragsbox)</li> </ul>				
	Mittpanel, 1802x200 mm. Passar till: Bord 2000 mm med 2 singelboxar	53 31 <b>02490-4</b>	Vit Direktlaminat	1 398
		53 xx <b>02490-4</b>	Faner grupp 1	2 169
		53 xx <b>02490-4</b>	Faner grupp 2	2 413
	Mittpanel, 1602x200 mm. Passar till: Bord 1800 mm med 2 singelboxar	53 31 <b>02490-3</b>	Vit Direktlaminat	1 398
		53 73 <b>02490-3</b>	Faner grupp 1	2 169
		53 xx <b>02490-3</b>	Faner grupp 2	2 413
	Mittpanel, 1402x200 mm. Passar till: Bord 1600 mm med 2 singelboxar	53 31 <b>02490-2</b>	Vit Direktlaminat	1 398
		53 73 <b>02490-2</b>	Faner grupp 1	2 169
		53 xx <b>02490-2</b>	Faner grupp 2	2 413
	Mittpanel, 1202x200 mm. Passar till: Bord 1400 mm med 2 singelboxar	53 31 <b>02490-1</b>	Vit Direktlaminat	1 398
		53 73 <b>02490-1</b>	Faner grupp 1	2 169
		53 xx <b>02490-1</b>	Faner grupp 2	2 413


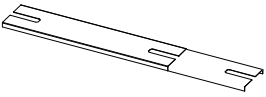






Illustration	Beskrivning	Artikelnummer	Material	Pris	
<b>Nomono KABELDIKEN</b> • Flexibelt kabeldike för fäste i benboxar					
	Flexibelt kabeldike till singeplatser samt bord som står sida vid sida. Inkl 2 st grenkontakter. 1 st kabeldike / bord krävs	53 31 <b>03790-2</b> 53 37 <b>03790-2</b>	Vit Svart	1 961 1 961	
	Flexibelt kabeldike till grupper med 2 bord på djupet. Inkl. 4 st grenkontakter. 1 st kabeldike / 2 bord krävs.  <i>Passar ej till bordslängd 1400 mm med utdragsbox</i>	53 31 <b>03790-4</b> 53 37 <b>03790-4</b>	Vit Svart	2 345 2 345	
		Lock till flexibelt kabeldike	53 31 <b>03792</b>	Vit	746
			53 37 <b>03792</b>	Svart	746

Illustration	Beskrivning	Artikelnummer	Material	Pris
<b>Nomono TILLBEHÖR</b>				
<b>Närmaste NCS Plasttillbehör</b> 31 Vit S 0300-N 37 Svart S 9000-N				
	Tillägg för lucka på bord, inkl. låda i vit alt svart plast. 3-vägs uttag samt kabelstrumpa ingår. Kabelluckan utföres i samma material som bordsskivan, kanterna är synlig putsad MDF. Fanerpassas ej.	53 31 <b>5300xx</b> 53 39 <b>5300xx</b> 53 88 <b>5300xx</b> 53 xx <b>5300xx</b> 53 xx <b>5300xx</b>	Vit HPL Tillvals HPL Desktop Faner grupp 1 Faner grupp 2	2 428 2 428 2 428 2 428 2 428
	Beslagsarm med monterat pennfack (vitt eller svart) för fäste i bordsskiva	53 31xx <b>01149</b> 53 37xx <b>01149</b>	Vit beslagsarm Svart beslagsarm	1 136 1 136
	Löst pennfack	53 31 <b>01149</b> 53 37 <b>01149</b>	Vit Svart	519 519
	Beslagsarm med monterat brevfack (vitt eller svart) för fäste i bordsskiva	53 31xx <b>01148</b> 53 37xx <b>01148</b>	Vit beslagsarm Svart beslagsarm	1 136 1 136
	Löst brevfack	53 31 <b>01148</b> 53 37 <b>01148</b>	Vit Svart	519 519
	Laptophylla inkl beslagsarm, för fäste i bordsskiva  <i>* utgående produkt</i>	53 31 <b>02526</b> 53 37 <b>02526</b>	Vit * Svart *	1 283 1 283

**Nomono T** Design: Fredrik Mattson**NOMONO T BORDSSKIVOR**

- Välj skrivbord inom format B eller E.
- Priser är kompletta priser inkluderande bordsskiva, sarg och elektriskt underrede.
- Nomono T bordsskivor tillverkas i 19 mm MDF med rak matchande kantlist .
- Med Nomono nedfräst handkontroll till höger i bordsskiva.
- Hörnradie 0.
- Bordsform rektangulär
- Kabellucka är alltid placerad vänster sida. Beställes separat.
- Elektriskt dubbelstativ för 2 st skivor.



- **Desktop från Forbo Flooring:**

4132 Ash	5502-G
4154 Burgundy	7010-R10B
4166 Charcoal	8502-B
4172 Mauve	7005-Y80R
4174 Conifer	8010-B90G
4175 Pebble	3502-Y
4176 Mushroom	2002-Y
4177 Vapour	2005-G10Y
4179 Smokey Blue	7010-R90B
4184 Olive	5010-G50Y

- **Faner grupp 1:**

- Ek natur (03)
- Ask natur (06)

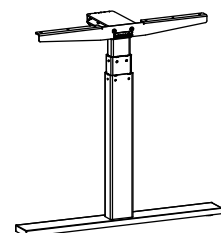
- **Faner grupp 2:**

- Vitpigmenterad ek (30)
- Svartbetsad ek (73)
- Vitpigmenterad ask (10)
- Mörkbetsad ask (76)
- Burgundy betsad ask (C8)
- Conifer betsad ask (D3)
- Smokey Blue betsad ask (D4)

- **Högtryckslaminat:**

Vit HPL (0754)	Närmaste NCS: S0502-Y
Ljusgrå HPL (tillvalslaminat 0419)	S1500-N
Ljusgrå HPL (tillvalslaminat 1365)	S2005-R80B
Mellangrå HPL (tillvalslam 1023)	S5500-N
Antracit HPL (tillvalslaminat 1397)	S7500-N
Svart HPI (tillvalslaminat 2253)	S9000-N

- Elben med inbyggd antikollisionsteknik (ej dubbelstativ)
- Massiva fötter
- Höjder som anges inom parentes avser bordshöjd (inklusive skiva)
- För mer produktinformation se [www.horreds.se](http://www.horreds.se)





**Nomono T** Design: Fredrik Mattson

**B**

Bord inom måtten 2000x900 mm

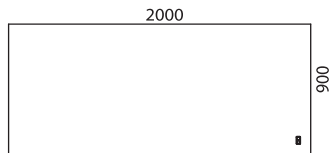
Kompleta bordspaket innehållande bordsskiva, sarg och underrede.

De två första xx i artikelbenämningen ersätts med materialnumret för bordsskivan, nästa 4 xxxx ersätts med bordsskivans ritningsnummer som finns angivet under bordssymbolen.

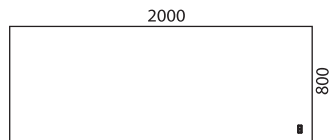
	Färg	Benämning	Vit HPL (31)	Tillv.HPL (39)	Desktop (88)	Faner grupp 1	Faner grupp 2
Elektriskt T-bensstativ (61-126 cm)	Vit	53B xx xxxxx 31-E	18 077	19 025	19 727	18 128	18 911
	Svart	53B xx xxxxx 37-E	18 077	19 025	19 727	18 128	18 911
Endast Bordsskiva		53B xx xxxxE	4 318	5 262	5 969	4 370	5 159

TILLVAL:

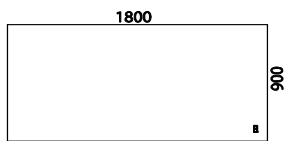
Tillägg för kabellucka			2 428	2 428	2 428	2 428	2 428
------------------------	--	--	-------	-------	-------	-------	-------



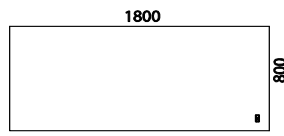
5306E



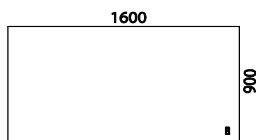
5305E



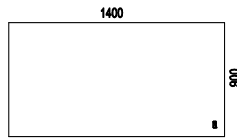
5304E



5303E



5302E



5311E

**Nomono T** Design: Fredrik Mattson

**E**

Bord inom måtten 1600x800 mm

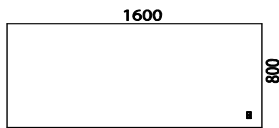
Komplett bordspaket innehållande bordsskiva, sarg och underrede.

De två första xx i artikelbenämningen ersätts med materialnumret för bordsskivan, nästa 4 xxxx ersätts med bordsskivans ritningsnummer som finns angivet under bordssymbolen.

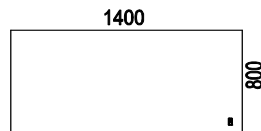
	Färg	Benämning	Vit HPL (31)	Tillv.HPL (39)	Desktop (88)	Faner grupp 1	Faner grupp 2
Elektriskt T-bensstativ (61-126 cm)	Vit	53E xx xxxxx 31-E	17 766	18 055	19 141	17 919	18 703
	Svart	53E xx xxxxx 37-E	17 766	18 055	19 141	17 919	18 703
Endast Bordsskiva		53E xx xxxxE	4 005	4 296	5 383	4 161	4 942

TILLVAL:

Tillägg för kabellucka			2 428	2 428	2 428	2 428	2 428
------------------------	--	--	-------	-------	-------	-------	-------



5301E



5312E

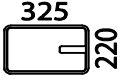
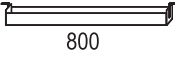





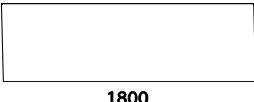


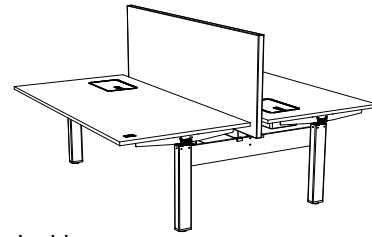
Illustration	Beskrivning	Artikelnummer	Material	Pris
<b>Nomono T</b> Design: Fredrik Mattson				
<b>Nomono T</b> TILLBEHÖR		<b>Närmaste NCS Plasttillbehör</b>		
		<b>31 Vit</b>	S 0300-N	
		<b>37 Svart</b>	S 9000-N	
	Tillägg för lucka på bord, inkl. låda i vit alt svart plast. 3-vägs uttag samt kabelstrumpa ingår. Kabelluckan utföres i samma material som bordsskivan, kanterna är synlig putsad MDF.	53 31 <b>5300xx</b> 53 39 <b>5300xx</b> 53 88 <b>5300xx</b> 53 xx <b>5300xx</b> 53 xx <b>5300xx</b>	Vit HPL Tillvals HPL Desktop Faner grupp 1 Faner grupp 2	2 428 2 428 2 428 2 428 2 428
	Kabeldike. Längd 800 mm. Ställbart i 3 höjder.	29 31 <b>142</b> 29 37 <b>142</b>	Vit Svart	842 842
	Beslagsarm med monterat pennfack (vitt eller svart) för fäste i bordsskiva	53 31xx <b>01149</b> 53 37xx <b>01149</b>	Vit beslagsarm Svart besl.arm	1 136 1 136
	Löst pennfack	53 31 <b>01149</b> 53 37 <b>01149</b>	Vit Svart	519 519
	Beslagsarm med monterat brevfack (vitt eller svart) för fäste i bordsskiva	53 31xx <b>01148</b> 53 37xx <b>01148</b>	Vit beslagsarm Svart besl.arm	1 136 1 136
	Löst brevfack	53 31 <b>01148</b> 53 37 <b>01148</b>	Vit Svart	519 519
	Laptohylla inkl beslagsarm, för fäste i bordsskiva <i>* utgående produkt</i>	53 31 <b>02526</b> 53 37 <b>02526</b>	Vit * Svart *	1 283 1 283

Illustration	Beskrivning	Artikelnummer	Material	Pris
<p><b>Nomono T BORDSSKÄRMAR TYG</b></p> <ul style="list-style-type: none"> <li>• För montering i bordsskiva</li> <li>• Tjocklek ca 35 mm, varav 30 mm ljudabsorbent</li> <li>• Höjd över bord: 450 mm</li> <li>• Beslag beställes separat. Välj Nomono skärmbeslag om tillbehörsskena ska monteras under bordet.</li> <li>• <b>Glöm inte ange färgkod</b>; se resp. tygleverantörs websida</li> </ul>				
<p><b>Prisgrupp 1:</b>  <u>Camira:</u> Cara, Carlow  <u>Gabriel:</u> Event Screen, Hush</p>				
<p><b>Prisgrupp 2:</b>  <u>Camira:</u> Blazer Lite  <u>Gabriel:</u> Soul, Soul Mel., Twist, Twist Mel.  <u>Kvadrat:</u> Hint  <u>Nevotex:</u> Slope</p>				
<p><b>Prisgrupp 3:</b>  <u>Camira:</u> Blazer, Main Line Flax  <u>Gabriel:</u> Bond, Rondo  <u>Kvadrat:</u> Remix, Remix Screen, Floyd Screen  <u>Nevotex:</u> Lido, Lido Trend, Wooly Wide</p>				
 <p>1800 600</p>	<p>Ljudabsorberande bordsskärm, Bredd 1800 mm, exklusive beslag</p> <p>VX skärmbeslag, svarta</p>	<p>34 97 <b>81800-x</b></p> <p>34 37 <b>06794-4</b></p>	<p>PG 1 PG 2 PG 3 svart</p>	<p>3 146 3 797 4 359 769</p>
 <p>1600 600</p>	<p>Ljudabsorberande bordsskärm, Bredd 1600 mm, exklusive beslag</p> <p>VX skärmbeslag, svarta</p>	<p>34 97 <b>81600-x</b></p> <p>34 37 <b>06794-4</b></p>	<p>PG 1 PG 2 PG 3 svart</p>	<p>2 649 3 099 3 901 769</p>
 <p>1400 600</p>	<p>Ljudabsorberande bordsskärm, Bredd 1400 mm, exklusive beslag</p> <p>VX skärmbeslag, svarta</p>	<p>34 97 <b>81400-x</b></p> <p>34 37 <b>06794-4</b></p>	<p>PG 1 PG 2 PG 3 svart</p>	<p>2 563 3 010 3 593 769</p>

**Nomono DUO** Design: Fredrik Mattson

**D** DUBBELSTATIV



Komplett bordspaket innehållande 2 st bordsskivor och dubbelstativ.

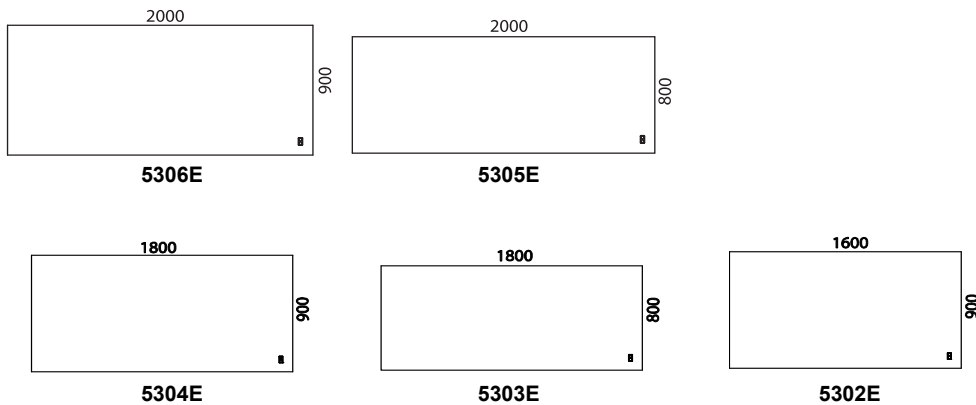
De två första xx i artikelbenämningen ersätts med materialnumret för bordsskivan, nästa 4 xxxx ersätts med bordsskivans ritningsnummer som finns angivet under bordssymbolen.

	Färg	Benämning	Vit HPL (31)	Tillv.HPL (39)	Desktop (88)	Faner grupp 1	Faner grupp 2
<b>B-format: 2000x900, 2000x800, 1800x900, 1800x800, 1600x900 mm:</b> 2 st skivor inklusive dubbelstativ (60-125 cm)	Vit	53E xx xxxxx 31-D	33 474	35 366	36 771	33 576	35 140
	Svart	53E xx xxxxx 37-D	33 474	35 366	36 771	33 576	35 140
<b>E-format: 1600x800, 1400x800 mm:</b> 2 st skivor inklusive dubbelstativ (60-125 cm)	Vit	53E xx xxxxx 31-D	32 845	33 427	35 602	33 157	34 723
	Svart	53E xx xxxxx 37-D	32 845	33 427	35 602	33 157	34 723

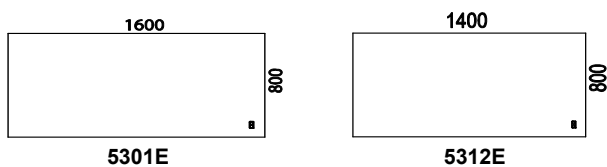
TILLVAL:

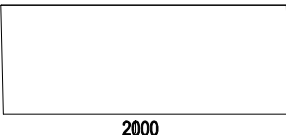
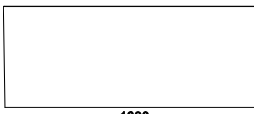
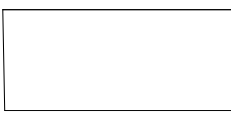
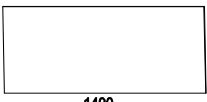
Kabelluckor 2 st (1 per bord)	53xx5300xx	4 855	
Flex. kabeldike inkl 2 st 3-vägs uttag	52xx06990	2345	
Lock till kabeldike	53xx03792	746	
Bordsskärm	Se nästa sida		

**B-format**



**E-format**



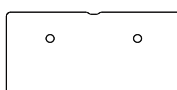
<b>Nomono T BORDSSKÄRMAR TYG TILL DUBBELSTATIV</b> • För montering i Nomono T dubbelstativ • Tjocklek ca 35 mm, varav 30 mm ljudabsorbent • Fast höjd 120 cm över golv. • Beslag beställes separat. Välj vita eller svarta. • <b>Glöm inte ange färgkod;</b> se resp. tygleverantörs websida				
<b>Prisgrupp 1:</b> Camira: <b>Cara, Carlow</b> Gabriel: <b>Event Screen, Hush</b>	<b>Prisgrupp 2:</b> Camira: <b>Blazer Lite</b> Gabriel: <b>Soul, Soul Mel., Twist, Twist Mel.</b> Kvadrat: <b>Hint</b> Nevotex: <b>Slope</b>	<b>Prisgrupp 3:</b> Camira: <b>Blazer, Main Line Flax</b> Gabriel: <b>Bond, Rondo</b> Kvadrat: <b>Remix, Remix Screen, Floyd Screen</b> Nevotex: <b>Lido, Lido Trend, Wooly Wide</b>		
 <p>2000 650</p>	Ljudabsorberande bordsskärm, Bredd 2000 mm, exklusive beslag  Skärmfästen, välj vita eller svarta	34 97 <b>07416-x</b>  52 xx <b>07008</b>	PG 1 PG 2 PG 3 vit / svart	4 341 5 124 5 788 943
 <p>1800 650</p>	Ljudabsorberande bordsskärm, Bredd 1800 mm, exklusive beslag  Skärmfästen, välj vita eller svarta	34 97 <b>07119-x</b>  52 xx <b>07008</b>	PG 1 PG 2 PG 3 vit / svart	3 618 4 269 4 830 943
 <p>1600 650</p>	Ljudabsorberande bordsskärm, Bredd 1600 mm, exklusive beslag  Skärmbeslag, välj vita eller svarta	34 97 <b>07118-x</b>  52 xx <b>07008</b>	PG 1 PG 2 PG 3 vit / svart	3 119 3 568 4 371 943
 <p>1400 650</p>	Ljudabsorberande bordsskärm, Bredd 1400 mm, exklusive beslag  Skärmbeslag, välj vita eller svarta	34 97 <b>07117-x</b>  52 xx <b>07008</b>	PG 1 PG 2 PG 3 vit / svart	3 035 3 482 4 066 943

**Siglo** Design: Henrik Schulz**Siglo** BORDSSKIVOR

- Siglo bordsskivor i faner och laminat tillverkas i 19 mm MDF med rak plastkantlist. Vit list till fanerade bord och matchande list till laminat och desktop. Falsad kantprofil mot tillägg.
- Siglo bordsskivor i vit direktlaminat tillverkas i 19 mm spånskiva med rak vit plastkantlist.
- Hörnradie 35 mm.
- Siglo bordsskivor har ett kabelurtag som standard. Kabelgenomföringar mot tillägg.

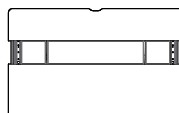
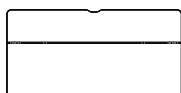


Standard



Med kabelhål (tillval)

- Elstativ, VX11, beställes separat. Vit, svart och silver, slaglängd 65 cm.
- Om man väljer Siglo skjutbar skiva levereras den alltid med falsad kantprofil (inkluderat i priset). Fanerade bord har klarlackad MDF-kant och bord i laminat och desktop har matchande plastlist. Elstativ och ett kabeldike i formpressad filt ingår.



- **Desktop från Forbo Flooring:**

4132 Ash	5502-G
4154 Burgundy	7010-R10B
4166 Charcoal	8502-B
4172 Mauve	7005-Y80R
4174 Conifer	8010-B90G
4175 Pebble	3502-Y
4176 Mushroom	2002-Y
4177 Vapour	2005-G10Y
4179 Smokey Blue	7010-R90B
4184 Olive	5010-G50Y

- **Faner grupp 1:**

- Ek natur (03)
- Ask natur (06)

- **Faner grupp 2:**

- Vitpigmenterad ek (30)
- Svartbetsad ek (73)
- Vitpigmenterad ask (10)
- Mörkbetsad ask (76)
- Burgundy betsad ask (C8)
- Conifer betsad ask (D3)
- Smokey Blue betsad ask (D4)

- **Högtryckslaminat:**

Vit (0754)	Närmaste NCS: S0502-Y
Ljusgrå (tillvalslaminat 0419)	S1500-N
Ljusgrå (tillvalslaminat 1365)	S2005-R80B
Mellanrå (tillvalslaminat1023)	S5500-N
Antracit (tillvalslaminat 1397)	S7500-N
Svart (tillvalslaminat 2253)	S9000-N

- För mer produktinformation se [www.horreds.se](http://www.horreds.se)



**Siglo** Design: Henrik Schulz**B**

Bordsskivor inom mått 1800x900 mm.

Bordsskivor Siglo med kabelurtag.

Elstativ VX11 beställes separat, se sid 48

De två första xx i artikelbenämningen ersätts med materialnumret för bordsskivan och de följande fem xxxxx för bordsskivans ritningsnummer som finns angivet under bordssymbolen.

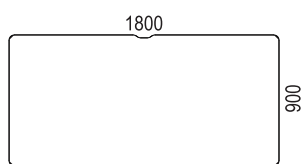
Bordsskivor Siglo	Artikelnummer	Vit direktlam. (31D)	Vit HPL. (31)	Tillvals HPL (39)	Desktop (88)	Faner grupp 1	Vitp. Ek (30) Vitp. Ask (10) *
Siglo bordsskiva, exklusive stativ	60B xx 16-xxxxx	2 564	3 755	4 547	5 809	3 516	4 148 714
* Betsat utförande endast med falsad kant. Pristillägg:							

**Elstativ:**

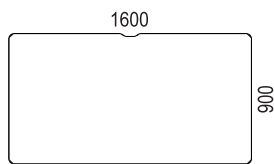
VX11, se sid 44

**Tillvalsmöjligheter:**

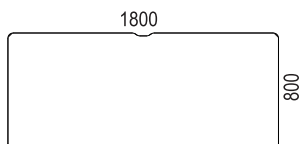
Tillägg för falsad kant OBS: ej möjlig i kombination med direktlaminat		20	714
Tillägg Horred nedfräst handkontroll		343707444	452
Kabelgenomföring, 2 st: vit alt. svart	Plast	60xx03118x2	1 244
Kabelgenomföring, 2 st	Mässing	601603118x2	1 998
Kabelgenomföring, 2 st	Rostfritt	601703118x2	1 998



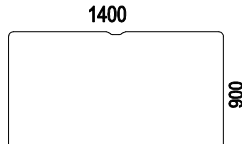
03436



03438



03435



03462

**Siglo** Design: Henrik Schulz**E**

Bordsskivor inom mått 1600x800 mm.

Bordsskivor Siglo med kabelurtag.

Elstativ VX11 beställes separat.

De två första xx i artikelbenämningen ersätts med materialnumret för bordsskivan och de följande fem xxxxx för bordsskivans ritningsnummer som finns angivet under bordssymbolen.

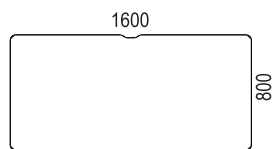
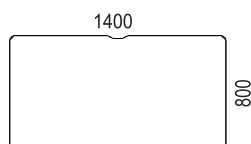
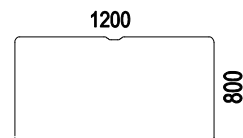
Bordsskivor Siglo:	Artikelnummer	Vit direktlam. (31D)	Vit HPL. (31)	Tillvals HPL (39)	Desktop (88)	Faner grupp 1	Vitp. Ek (30) Vitp. Ask (10) *
Siglo bordsskiva, exklusive stativ * Betsat utförande endast med falsad kant. Pristillägg:	60E xx 16-xxxxx	2 474	3 284	3 820	5 381	3 290	3 881 714

**Elstativ:**

VX11, se sid 44

**Tillsvalsmöjligheter:**

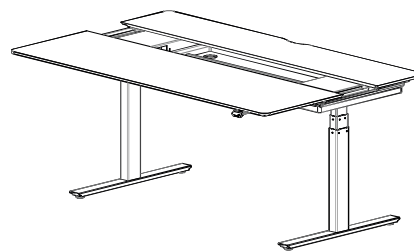
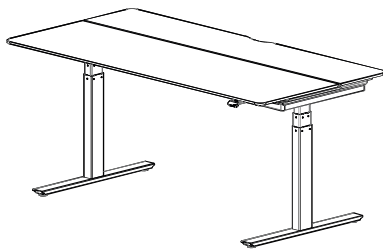
Tillägg för falsad kant OBS: ej möjlig i kombination med direktlaminat		20	714
Tillägg Horred nedfräst handkontroll		343707444	452
Kabelgenomföring, 2 st: vit alt. svart	Plast	60xx03118x2	1 244
Kabelgenomföring, 2 st	Mässing	601603118x2	1 998
Kabelgenomföring, 2 st	Rostfritt	601703118x2	1 998

**03115****03461****03950\***

\* ej möjlig med falsad kant

**Siglo** Design: Henrik Schulz**S**

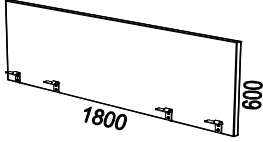
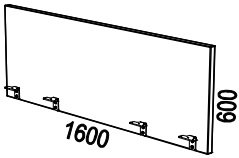
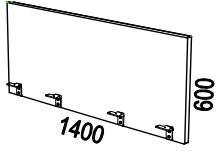
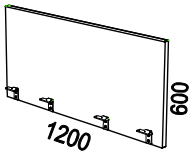
Skjutbar skiva



Komplett bordspaket innehållande skjutbar skiva med falsad kant och kabelurtag, sarg, elstativ VX8 samt grå filtlåda.

xx i artikelbenämningen ersätts med materialnumret för bordsskivan.

		Benämning	Vit direktlam. (31D)	Vit HPL. (31)	Tillvals HPL (39)	Desktop (88)	Faner grupp 1	Faner grupp 2
<b>1800x800:</b>								
Skjutbar skiva 1800x800 med elstativ VX8 slagl.65 cm (61-126 cm) och grått filtdike inkl avdelare (art 6003609-2)	Vit	60B xx 20-03615-31S65		26 943	28 091	28 518	25 908	26 540
	Svart	60B xx 20-03615-37S65		26 943	28 091	28 518	25 908	26 540
	Silver	60B xx 20-03615-38S65		26 943	28 091	28 518	25 908	26 540
<b>1600x800:</b>								
Skjutbar skiva 1600x800 med elstativ VX8 slagl.65 cm (61-126 cm) och grått filtdike inkl avdelare(art 6003608-2)	Vit	60E xx 20-03614-31S65		26 222	26 858	27 429	25 182	25 773
	Svart	60E xx 20-03614-37S65		26 222	26 858	27 429	25 182	25 773
	Silver	60E xx 20-03614-38S65		26 222	26 858	27 429	25 182	25 773
<b>1400x800:</b>								
Skjutbar skiva 1400x800 med elstativ VX8 slagl.65 cm (61-126 cm) och grått filtdike inkl avdelare (art 6003607-2)	Vit	60E xx 20-03613-31S65		26 040	26 674	27 246	25 004	25 595
	Svart	60E xx 20-03613-37S65		26 040	26 674	27 246	25 004	25 595
	Silver	60E xx 20-03613-38S65		26 040	26 674	27 246	25 004	25 595
<b>Tillsvalsmöjligheter:</b>								
Elektroniskt lås Mifare 13,56 Mhz till skjutbar skiva inkl 1 st användarkort (inkl även 1 st programmeringskort 371401 + 1 st servicekort 371501 per leverans)		60372020		3 626				
Extra användarkort		371781		138				

Illustration	Beskrivning	Artikelnummer	Pris		
<b>Siglo</b> Design: Henrik Schulz					
<p align="center"><b>Siglo</b> LJUDABSORBERANDE BORDSSKÄRMAR</p> <ul style="list-style-type: none"> <li>• Höjd 600 mm, varav 500 mm över bord</li> <li>• Tjocklek ca 35mm</li> <li>• Svarta skärmfästen inkluderade i priset</li> <li>• 3 olika prisgrupper</li> <li>• Passar även skjutbar skiva</li> <li>• Glöm inte ange färgkod; se respektive tygleverantörs websida.</li> <li>• Andra tyger än angivna nedan; mot offert.</li> <li>• För mer produktinformation; se <a href="http://www.horreds.se">www.horreds.se</a></li> </ul>					
<b>Prisgrupp 1:</b>		<b>Prisgrupp 2:</b>		<b>Prisgrupp 3:</b>	
<u>Camira:</u> Cara, Carlow		<u>Camira:</u> Blazer Lite		<u>Camira:</u> Blazer, Main Line Flax	
<u>Gabriel:</u> Event Screen, Hush		<u>Gabriel:</u> Soul, Soul Mel, Twist, Twist Mel.		<u>Gabriel:</u> Bond, Rondo	
		<u>Kvadrat:</u> Hint		<u>Kvadrat:</u> Remix, Remix Screen, Floyd Scr.	
		<u>Nevotex:</u> Slope		<u>Nevotex:</u> Lido, Lido Trend, Wooly Wide	
	Ljudabsorberande bordsskärm 1800x600 mm inkl svarta skärmfästen	60 97 81800-xxx	PG 1 4 717	PG 2 5 597	PG 3 6 416
	Ljudabsorberande bordsskärm 1600x600 mm inkl svarta skärmfästen	60 97 81600-xxx	4 105	4 690	5 887
	Ljudabsorberande bordsskärm 1400x600 mm inkl svarta skärmfästen	60 97 81400-xxx	3 955	4 569	5 447
	Ljudabsorberande bordsskärm 1200x600 mm inkl svarta skärmfästen	60 97 81200-xxx	3 838	4 447	5 017

## HORREDS SKRIVBORD

Här följer en presentation av våra olika skrivbordsskivor.

Information angående bordsmaterial och stativ, se nästa sida.



### VX

- VX bordsskivor tillverkas i 19 mm MDF med rak, matchande kantlist.
- Fasad kantprofil som tillval
- Bordform: rektangulär
- Hömrade 0.
- Kabelhålltagning som tillval
- Horreds nedfräst handkontroll som tillvalsmöjlighet
- Skjutbar skiva som tillval



### Henry Design: sandellsandberg

- Henry bordsskivor tillverkas i 19 mm MDF med vit plastkantlist.
- Bordform: rektangulär
- Hömrade 40.
- Kabelhål med slits som standard om inget annat anges i beställningen.
- Horreds nedfräst handkontroll som tillvalsmöjlighet



### Fri Design: Bror Boije

- Fri bordsskivor tillverkas i 19 mm MDF med fasad, klartackad MDF-kant.
- Bordsformer: rektangulär samt med magurtag
- Hömrade 30.
- Kabelhålltagning som tillval
- Horreds nedfräst handkontroll som tillval



### • Bordsmaterial:

Högtryckslaminat:	Närmaste NCS:	Desktop:	Närmaste NCS:	Faner grupp 1:
Vit HPL (0754)	S0502-Y	4132 Ash	5502-G	Björk (05)
Ljusgrå HPL (tillvalslam 0419)	S1500-N	4154 Burgundy	7010-R10B	Ek (03)
Ljusgrå HPL (tillvalslami 1365)	S2005-R80B	4166 Charcoal	8502-B	Ask (06)
Mellangrå HPL (tillvalslam 1023)	S5500-N	4172 Mauve	7005-Y80R	<b>Faner grupp 2:</b>
Antracit HPL (tillvalslam 1397)	S7500-N	4174 Conifer	8010-B90G	Vitpigmenterad ek (30)*
Svart HPL (tillvalslaminat 2253)	S9000-N	4175 Pebble	3502-Y	Svartbetsad ek (73)*
		4176 Mushroom	2002-Y	Vitpigmenterad ask (10)*
		4177 Vapour	2005-G10Y	Mörkbetsad ask (76)*
		4179 Smokey Blue	7010-R90B	Burgundy betsad ask (C8)*
		4184 Olive	5010-G50Y	Conifer betsad ask (D3)*
				Smokey Blue bets ask (D4)*

(\* = ej Henry)

### • Elstativ:

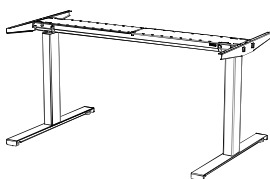


#### VX11:

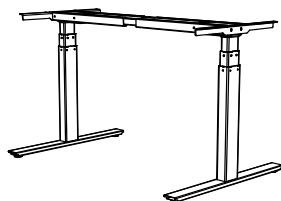
- Slaglängd 65 cm (bordshöjd 61-126 cm)
- Färg: Vit (RAL9016) / Svart (RAL9005) / Silver (RAL9006)
- Flexibel sarg 1156-1756 mm (svart RAL9005)
- Lyftkapacitet 160 kg, exklusive bordsskiva, i utbredd vikt.
- Elförbrukning i standbyläge: 0,1 W
- PVC-fritt system
- Med inbyggd antikollisionsteknik (DS1)
- Med mjukstart/stopp
- Integrerad elektronik
- Fot längd 710 mm och 560 mm
- Snabb och enkel montering

#### VX8:

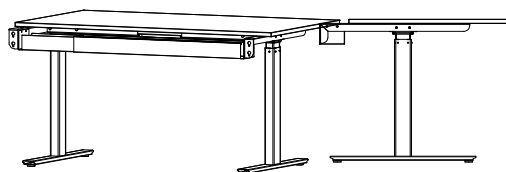
- Slaglängd 65 cm (bordshöjd 61-126 cm)
- Färg: Vit (RAL9016) / Svart (RAL9005)
- Flexibel sarg 3 olika storlekar (svart RAL9005)
- Lyftkapacitet 160 kg, exklusive bordsskiva, i utbredd vikt.
- Elförbrukning i standbyläge: 0,1 W
- PVC-fritt system
- Med inbyggd antikollisionsteknik (Piezo)
- Med mjukstart/stopp
- Trafo med möjlighet till programmering
- Fot längd 700 mm och 550 mm.
- Option: massiv fot 700 mm.
- Option: stativ för skjutbar skiva (endast till VX skiva)



VX11 65-slag



VX8 65-slag med standard fot



Stativ f VX8 för VX skjutbar skiva

### • Fast stativ:

#### VX10:

- Fast höjd 73 cm
- Färg: Vit (RAL9016) / Svart (RAL9005) / Silver (RAL9006)
- Svart sarg (RAL 9005)
- Fot längd 700 och 550 mm.

• För mer produktinformation se [www.horreds.se](http://www.horreds.se)

**HORREDS SKRIVBORD****E**

Skrivbordsskiva inom måtten 1600x800 mm.

Välj först serie/kantprofil för bordsskivan och därefter stativ och färg.

Notera att bordsskiva och stativ är prisade separat.

Vid beställning ange önskad bordsserie, bordsform och storlek samt önskat stativ och färg.

Bordsskivor (exklusive stativ)	art nr	Vit HPL (31)	Tillv.HPL (39)	Desktop (88)	Faner grupp 1	Faner grupp 2
<b>Serie Hörnradie Kantprofil</b>						
VX (3416) 0 mm Rak med matchande kantlist	34xx16xxxxE	3 696	4 133	5 042	3 845	4 594
VX (3417) 0 mm Fasad med matchande kantlist	34xx17xxxxE	4 621	5 060	5 970	4 773	5 520
Henry (80) 40 mm Rak m. vit plastkantlist, inkl kabelhål	80xxxxxE	3 951	4 406	5 720	4 161	
Fri (3513) 30 mm Fasad MDF	35xx13xxxxE	4 058	4 509	5 826	3 821	4 602
<i>Tillval: Horreds nedfräst handkontroll</i>	343707444	452	452	452	452	452

*Kabelhål: Henry har kabelhål med slits som standard, för övriga serier är det tillval.*

T-stativ (exklusive skiva)	Artikelnr	Vit (31)	Svart (37)	Silver (38)
VX11 elstativ slaglängd 65 cm, fot 71 cm	VX11xx657-1	4 356	4 356	4 356
VX11 elstativ slaglängd 65 cm, fot 56 cm	VX11xx655-1	4 356	4 356	4 356
VX8 elstativ slaglängd 65 cm	VX8xx2657F2	9 878	9 878	
VX10 fast stativ höjd 73 cm	VX10xx2007F2	4 982	4 982	4 982
<i>Tillägg för massiva fötter 700 mm till VX8+VX10</i>		1 673	1 673	1 673
<i>Tillägg för skjutbar skiva ink kabeldike*</i>		1 496	1 496	1 496

*\*Skjutbar skiva: endast till VX bordsskiva, tillägg för kabelurfräsning 581:-*

Nedan visar vi våra standard bordsskivor i detta format, även bord i vår bordsbank har samma pris.

Kontakta kundsupport på tel 0320-184 00 för att få hjälp att söka i bordsbanken.

Om er önskade bordsform inte finns i bordsbanken tillkommer ett grundpris på 1000:-.

	Rektangulära (mm):	Ritningsnr:		
		VX	Henry	Fri
	1600x800	7025	8402	2068
	1400x800	7024	8419	2067
	1200x800	7023	8523	2066
	1600x700	7063	8542	2153
	1400x700	7109	8421	2245
	1200x700	7183	8594	



**HORREDS SKRIVBORD****B**

Skrivbordsskiva inom måtten 2000x900 mm.

Välj först serie/kantprofil för bordsskivan och därefter stativ och färg.

Notera att bordsskiva och stativ är prisade separat.

Vid beställning ange önskad bordsserie, bordsform och storlek samt önskat stativ och färg.

Bordsskivor (exklusive stativ)	art nr	Vit HPL (31)	Tillv.HPL (39)	Desktop (88)	Faner grupp 1	Faner grupp 2
<b>Serie Hörradie Kantprofil</b>						
VX (3416) 0 mm Rak med matchande kantlist	34xx16xxxxB	3 995	4 902	5 816	4 043	4 792
VX (3417) 0 mm Fasad med matchande kantlist	34xx17xxxxB	4 921	5 829	6 744	4 970	5 718
Henry (80) 40 mm Rak m. vit plastkantlist, inkl kabelhål	80xxxxxB	4 266	5 207	6 527	4 370	
Fri (3513) 30 mm Fasad MDF	35xx13xxxxB	4 370	5 316	6 634	4 030	4 810
<i>Tillval: Horreds nedfräst handkontroll</i>	343707444	452	452	452	452	452

*Kabelhål: Henry har kabelhål med slits som standard, för övriga serier är det tillval.*

T-stativ (exklusive skiva)	Artikelnr	Vit (31)	Svart (37)	Silver (38)
VX11 elstativ slaglängd 65 cm <b>OBS: max bordslängd 1800 mm.</b>	VX11xx657-1	4 356	4 356	4 356
VX8 elstativ slaglängd 65 cm	VX8xx2657F2	9 878	9 878	
VX10 fast stativ höjd 73 cm	VX10xx2007F2	4 982	4 982	4 982
<i>Tillägg för massiva fötter 700 mm till VX8+VX10</i>		1 673	1 673	1 673
<i>Tillägg för skjutbar skiva ink kabeldike*</i>		1 496	1 496	1 496
<i>*Skjutbar skiva: endast till VX bordsskiva, tillägg för kabelurfräsning 581:-</i>				

Nedan visar vi våra standard bordsskivor i detta format, även bord i vår bordsbank har samma pris.

Kontakta kundsupport på tel 0320-184 00 för att få hjälp att söka i bordsbanken.

Om er önskade bordsform inte finns i bordsbanken tillkommer ett grundpris på 1000:-.

	Rektangulära (mm):	Ritningsnr:		
		VX	Henry	Fri
	2000x900	7037	8403	2341
	2000x800	7027	8404	2069
	1800x900	7036	8405	2662
	1800x800	7026	8401	2028
	1600x900	7035	8408	2729
	Magbord (mm):			
	2000x900			2447
	1800x900			3149
	Magbord (mm):			
	2000x900			3701
	1800x900			3013
	1600x900			2980

**HORREDS SKRIVBORD****C**

Skrivbordsskiva inom måtten 1200x600 mm.

Välj först serie/kantprofil för bordsskivan och därefter stativ och färg.

Notera att bordsskiva och stativ är prisade separat.

Vid beställning ange önskad bordsserie, bordsform och storlek samt önskat stativ och färg.

Bordsskivor (exklusive stativ)	art nr	Vit HPL (31)	Tillv.HPL (39)	Desktop (88)	Faner grupp 1	Faner grupp 2
<b>Serie Hörnradie Kantprofil</b>						
VX (3416) 0 mm Rak med matchande kantlist	34x16xxxxC	3 273	3 519	4 247	3 248	3 995
VX (3417) 0 mm Fasad med matchande kantlist	34x17xxxxC	4 200	4 446	5 172	4 176	4 921
Henry (80) 40 mm Rak m. vit plastkantlist, inkl kabelhål	80xxxxxxC	3 528	4 628	4 921	3 563	
Fri (3513) 30 mm Fasad MDF	35x13xxxxC	3 633	3 849	5 028	3 221	4 005
<i>Tillval: Horreds nedfräst handkontroll</i>	343707444	452	452	452	452	452

*Kabelhål: Henry har kabelhål med slits som standard, för övriga serier är det tillval.*

T-stativ (exklusive skiva)	Artikelnr	Vit (31)	Svart (37)	Silver (38)
VX11 elstativ slaglängd 65 cm	VX11xx655-1	4 356	4 356	4 356
VX8 elstativ slaglängd 65 cm	VX8xx2655F2	9 878	9 878	
VX10 fast stativ höjd 73 cm	VX10xx2005F2	4 982	4 982	4 982

Nedan visar vi våra standard bordsskivor i detta format, även bord i vår bordsbank har samma pris.

Kontakta kundsupport på tel 0320-184 00 för att få hjälp att söka i bordsbanken.

Om er önskade bordsform inte finns i bordsbanken tillkommer ett grundpris på 1000:-.






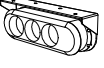
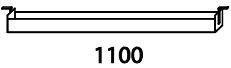
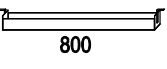
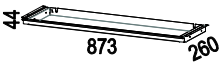
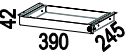
1200 - 1000 	Rektangulära (mm):	Ritningsnr:		
		VX	Henry	Fri
1200x600	7013	8513	2162	
1000x600	7012	8567	2139	

Illustration	Beskrivning	Artikel nummer	Material	Pris						
<b>KABELGENOMFÖRINGAR &amp; KABELRÄNNOR TILL SKRIVBORD</b>										
<ul style="list-style-type: none"> <li>• Kabelgenomföringar, diameter 80 mm, inklusive täcklock.</li> <li>• Passar till skrivbord Fri och VX.</li> <li>• Önskar ni annan placering än nedan standardplaceringar; kontakta kundsupport för pris.</li> </ul>										
<ul style="list-style-type: none"> <li>• x i artikelnumret ersätts med placeringskod för vald placering</li> </ul>										
				Placeringskod						
				Färg:	Y1	Y2	Y3	Y4	Y5	Y8
	Kabelgenomföring 80 mm, inkl täckbricka i plast med borst, rostfritt utseende Lös täckbricka	<b>2913800</b> <b>2913800L</b>	krom	645 142	645	645	785	785	785	
	Kabelgenomföring 80 mm inkl täckbricka i plast Lös täckbricka	<b>3938850</b> <b>3931850</b> <b>3937850</b> <b>573880</b> <b>573180</b> <b>573780</b>	grå vit svart grå vit svart	591 591 591 92 92 92	591 591 591	591 591 591	678 678 678	678 678 678	678 678 678	
	Kabelgenomföring 80 mm, inkl täcklock inkl täcklock iborstat stål Löst täcklock	<b>99 292</b> <b>9 900 292</b>	stål	713 182	713	713	846	846	846	
	Powerdot kabelgenomföring 80 mm. 1 el, 4 magic holes.	<b>935-PD10</b> <b>935-PD10W</b>	Svart Vit	921 921	921 921	921 921				
	Powerdot kabelgenomföring 80 mm. 1 el, 2 USB-laddare, 1 magic hole. Justerbar i 3 nivåer.	<b>935-PD14</b> <b>935-PD14W</b>	Svart Vit	1 734 1 734	1 734 1 734	1 734 1 734				
	Powerdot kabelgenomföring 80 mm. 1 el, 1 USB/A-laddare, 1 USB/C, 2 magic holes. Justerbar i 2 nivåer.	<b>935-PD16</b> <b>935-PD16W</b>	Svart Vit	1 911 1 911	1 911 1 911	1 911 1 911				
	USB-C laddare 18 W, till 935-PD16.	<b>935-PUSBC18</b>	Svart	515	515	515				
	Powerdot kabelgenomföring 60 mm. 1 el, 1 USB-laddare.	<b>935-PM61</b> <b>935-PM61W</b>	Svart Vit	1 322 1 322	1 322 1 322	1 322 1 322				
	Trådlös laddare ø 60 mm	<b>935-QI60B</b> <b>935-QI60W</b>	Svart Vit	1 911 1 911	1 911 1 911	1 911 1 911				

Illustration	Beskrivning	Artikel nummer	Material	Pris		
				Placeringskod		
	Powerdot kabelgenomföring 51 mm. 1 el.	<b>935-PM50</b> <b>935-PM50W</b>	Svart Vit	D1	D2	D3
				858	858	858
	Powerdot kabelgenomföring 51 mm. 2 USB-laddare	<b>935-PM51</b> <b>935-PM51W</b>	Svart Vit	1 225	1 225	1 225
				1 225	1 225	1 225
	Powerdot kabelgenomföring 30 mm. 2 USB-laddare.	<b>935-PM30</b> <b>935-PM30W</b>	Svart Vit	J1	J2	J3
				1 120	1 120	1 120
	Kabellucka 233x128 mm. Samma material som bordsskiva. Fanerpassas ej.	<b>57xx(xx)6253K</b>		R1 mittfram	R2 höger	R3 vänster
				1 085	1 085	1 085
	Håltagning enligt kundönskemål	<b>HAL1</b>		504		
	Grenuttag 3-vägs med fäste	<b>343707434</b>	Svart	802		
 1100	Kabeldike. Längd 1100 mm. Ställbart i 3 höjder. Passar ej till bord mindre än 1400 mm	<b>2937140</b> <b>2931140</b> <b>2938140</b>	Svart	842		
			Vit	842		
			Silver	842		
 800	Kabeldike. Längd 800 mm. Ställbart i 3 höjder.	<b>2937142</b> <b>2931142</b> <b>2938142</b>	Svart	842		
			Vit	842		
			Silver	842		
	Kabelslang i textil. Längd 1500 mm.	<b>29371500</b> <b>29311500</b>	Svart	985		
			Vit	985		
	Cable cover 1300 mm i tyg (Gabriel Runner 60999) med kardborre. Stiftas fast i bordet för att täcka kablage och sargar. Passar ej till skjutbar skiva.	<b>341300-600</b>	Svart	718		

**TILLBEHÖR SKRIVBORD**• För mer produktinformation se [www.horreds.se](http://www.horreds.se)

 44 873 260	Slimtray pennlåda 873x260x44 mm	<b>4048</b>	Svart	1 898
 42 390 245	Pennlåda 390x245x42 mm, låsbar	<b>4015-L</b>	Svart	1 580

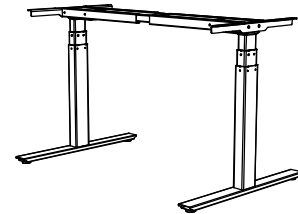
**VX8 & VX11****VX8 & VX11 T-BENSSTATIV**

VX8 är premiumalternativet av stativ, där Ni har möjlighet att programmera trafon ("hjärnan" i stativet), och där anti-kollision (Piezo) ingår som standard.

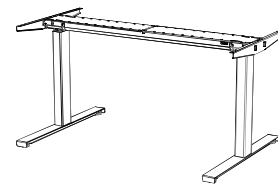
VX11 är ett stativ med enkel montering. De fyra delarna i konceptet är omsorgsfullt designade för att endera klickas samman eller fästas med några få skruvar. Sargen är hjärtat i systemet eftersom motor, elektronik och kablage redan är förmonterat i sargen.

**VX8 ELBORDSSTATIV**

- Har endast 0,1 w elförbrukning i standbyläge och är helt PVC-fritt.
- Kan förprogrammeras t.ex i olika höjdintervaller, har piezo (anti-kollisionsskydd), har mjukstart/stopp. Med hjälp av ett program i din dator eller via en app så kan du styra ditt bord.
- Elektriskt justerbar bordshöjd i intervall 61-126 cm.
- Lyftkapacitet 160 kg (exklusive bordsskiva) i utbredd vikt.
- Kompletta stativ innehållande ben, fötter, svart flexibel sarg och handkontroll för fäste under bord.
- Horreds nedfräst handkontroll mot extra kostnad.
- Som option kan massiv fot erhållas.
- Bordsskiva beställs separat. Välj ur våra serier VX, Henry och Fri.
- Färg: Vit (RAL9016) / Svart (RAL9005)

**VX11 ELBORDSSTATIV**

- Har endast 0,1 w elförbrukning i standbyläge och är helt PVC-fritt.
- Har inbyggd antikollisionsteknik (DS1) och har mjukstart/stopp
- Elektriskt justerbar bordshöjd i intervall 61-126 cm.
- Lyftkapacitet 160 kg (exklusive bordsskiva) i utbredd vikt.
- Kompletta stativ innehållande ben, fötter, svart flexibel sarg och handkontroll för fäste under bord.
- Horreds nedfräst handkontroll mot extra kostnad.
- Bordsskiva beställs separat. Välj ur våra serier VX, Henry och Fri
- Färg: Vit (RAL9016) / Svart (RAL9005) / Silver (RAL 9006)

**VX10 T-BEN**

- Fast bordshöjd 73 cm.
- Kompletta stativ innehållande ben, fötter och svart sarg
- Färg: Vit (RAL9016) / Svart (RAL9005) / Silver (RAL 9006)
- Bordsskiva beställs separat. Välj ur våra serier VX, Henry och Fri.

- För mer produktinformation se [www.horreds.se](http://www.horreds.se)

Beskrivning	Art.nr	Pris
<p><b>VX T-BENSSTATIV</b></p> <p>VX11 med bordsdjup 800-900 mm levereras med T-fot 710 mm                      VX11 med bordsdjup 600-700 mm levereras med T-fot 560 mm                      VX8 med bordsdjup 700-900 mm levereras med T-fot 700 mm                      VX8 med bordsdjup 600 mm levereras med T-fot 550 mm                      Stativ VX8 kan användas till kombibord om massiv fot användes.</p>		

VX11		Vit (31)	Svart (37)	Silver (38)
<p><b>T-bensstativ med flexibel sarg 1156-1756 mm, fot 710 mm</b>                      Passar till bordslängd 1200-1800 mm och djup 800-900 mm.</p> <p>VX11 elstativ 65-slag</p> <p>Demonteringsverktyg till VX11</p>	<p>VX11xx65x-1</p> <p>SA1023W1241</p>	<p>4 356</p>	<p>4 356</p> <p>160</p>	<p>4 356</p>

VX8		Vit (31)	Svart (37)	Silver (38)
<p><b>T-bensstativ med flexibel sarg 1070-1600 mm, fot 700 alt. 550 mm</b>                      Passar till bordslängd 1400-1800 mm och djup 600-900 mm.</p> <p>VX8 elstativ 65-slag</p> <p>VX fast stativ höjd 73 cm</p>	<p>VX8xx265xF2</p> <p>VX10xx200xF2</p>	<p>9 878</p> <p>4 982</p>	<p>9 878</p> <p>4 982</p>	<p></p> <p>4 982</p>
<p><b>T-bensstativ med flexibel sarg 1530-2000 mm, fot 700 alt 550 mm.</b>                      Passar till bordslängd 2000-2200 mm och djup 600-900 mm.</p> <p>VX8 elstativ 65-slag</p> <p>VX fast stativ höjd 73 cm</p>	<p>VX8xx265xF3</p> <p>VX10xx200xF3</p>	<p>9 878</p> <p>4 982</p>	<p>9 878</p> <p>4 982</p>	<p></p> <p>4 982</p>
<p><b>T-bensstativ med flexibel sarg 1000-1500 mm, fot 700 alt 550 mm.</b>                      Passar till bordslängd 1200 mm och djup 600-900 mm.</p> <p>VX8 elstativ 65-slag</p> <p>VX fast stativ höjd 73 cm</p>	<p>VX8xx265xF1</p> <p>VX10xx200xF1</p>	<p>9 878</p> <p>4 982</p>	<p>9 878</p> <p>4 982</p>	<p></p> <p>4 982</p>
<p><i>Option: Tillägg för massiv fot 700 mm</i></p>	<p>52xx02640</p>	<p>1 673</p>	<p>1 673</p>	<p>1 673</p>



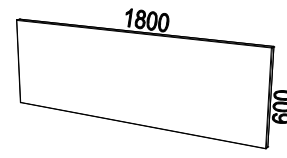
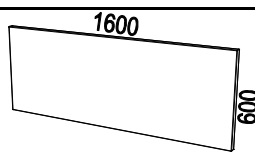
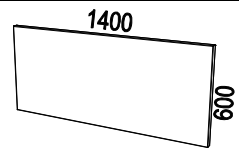
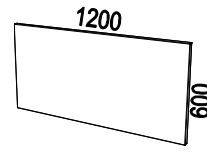
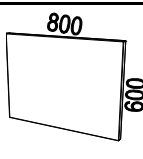
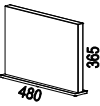
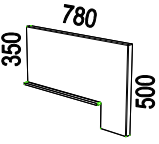

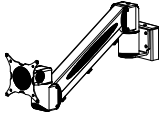

Illustration	Beskrivning	Artikel nummer	Pris		
<b>VX</b>					
	<p><b>VX Ljudabsorberande tyglädd bordsskärm</b></p> <ul style="list-style-type: none"> <li>• Höjd 600 mm varav 500 mm över bord.</li> <li>• Beslag beställes separat.</li> <li>• Tjocklek ca 35 mm, varav 30 mm ljudabsorbent.</li> <li>• Specifikation ljudabsorbent: <ul style="list-style-type: none"> <li>- 30 mm polyester wadding (1000g/m2)</li> <li>- 100 % polyester, upp till 80% regenererade fibrer</li> <li>- Certifierad enligt Ökotex, klass I.</li> </ul> </li> <li>• Max belastning 25 kg.</li> <li>• Passar även till bord ur serierna Henry och Fri.</li> <li>• <b>Glöm inte ange färgkod</b>; se repektive tygleverantörs websida.</li> <li>• För mer produktinformation se <a href="http://www.horreds.se">www.horreds.se</a></li> </ul>				
<b>Prisgrupp 1:</b>		<b>Prisgrupp 2:</b>		<b>Prisgrupp 3:</b>	
<u>Camira:</u> Cara, Carlow <u>Gabriel:</u> Event Screen, Hush		<u>Camira:</u> Blazer Lite <u>Gabriel:</u> Soul, Soul Mel, Twist, Twist Mel. <u>Kvadrat:</u> Hint <u>Nevotex:</u> Slope		<u>Camira:</u> Blazer, Main Line Flax <u>Gabriel:</u> Bond, Rondo <u>Kvadrat:</u> Remix, Remix Screen, Floyd Scr. <u>Nevotex:</u> Lido, Lido Trend, Wooly Wide	
			PG 1	PG 2	PG 3
	Ljudabsorberande bordsskärm, raka hörn. Bredd 1800 mm, exklusive beslag	34 97 <b>81800-x</b>	3 146	3 797	4 359
	Skärmbeslag, 4-pack, svart	34 37 <b>06794-4</b>	769	769	769
	Ljudabsorberande bordsskärm, raka hörn. Bredd 1600 mm, exklusive beslag	34 97 <b>81600-x</b>	2 649	3 098	3 900
	Skärmbeslag, 4-pack, svart	34 37 <b>06794-4</b>	769	769	769
	Ljudabsorberande bordsskärm, raka hörn. Bredd 1400 mm, exklusive beslag	34 97 <b>81400-x</b>	2 563	3 010	3 593
	Skärmbeslag, 4-pack, svart	34 37 <b>06794-4</b>	769	769	769
	Ljudabsorberande bordsskärm, raka hörn. Bredd 1200 mm, exklusive beslag	34 97 <b>81200-x</b>	2 476	2 926	3 310
	Skärmbeslag, 3-pack, svart	34 37 <b>06794-3</b>	634	634	634
	Ljudabsorberande sidoskärm, raka hörn. Bredd 800 mm, exklusive beslag	34 97 <b>08354-x</b>	1 656	1 960	2 223
	Skärmbeslag, 2-pack, svart	34 37 <b>06780</b>	476	476	476



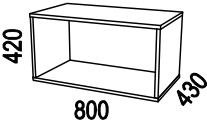
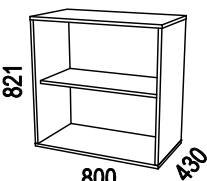
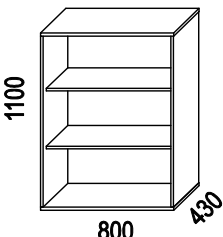
Illustration	Beskrivning	Artikel nummer	Pris		
			PG 1	PG 2	PG 3
	Fristående ljudabsorberande sidoskärm, 480x365x35 mm. Inkl fot i pulverlackat stål. Välj färg på foten; vit eller svart.	34 xx <b>03374-x</b>	2 419	2 570	2 802
	Fristående ljudabsorberande sidoskärm, 780x365x35 mm. Inkl fot i pulverlackat stål. Välj färg på foten; vit eller svart.	34 xx <b>06360-x</b>	2 996	3 297	3 596
<b>Tillbehör till VX bordsskärmar</b>					
			Material	Pris	
	Tillbehörslist i strängsprutad aluminium Fästes i bordsskärm eller i vägg. Inkl. ändavslut. Freewall 1750 mm	<b>670 175</b>	Silver	1 453	
		<b>670 175-1</b>	Vit	1 453	
	Freewall 1550 mm	<b>670 155</b>	Silver	1 324	
		<b>670 155-1</b>	Vit	1 324	
	Freewall 1350 mm	<b>670 135</b>	Silver	1 170	
		<b>670 135-1</b>	Vit	1 170	
	Monitorarm D-Zine Toolbar 3 (1,5-8,5 kg) Fästes i Freewall. VESA 75 och 100.	<b>611 325</b>	Silver	3 340	
		<b>611 325-1</b>	Vit	3 340	
<b>Tillbehör till VX fristående sidoskärm</b>					
	Pennfack till fristående sidoskärm	34 31 <b>03357</b>	Vit	567	
		34 37 <b>03357</b>	Svart	567	



# 22% rabatt ska dras av på angivna priser

STOMMAR

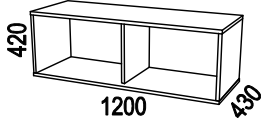
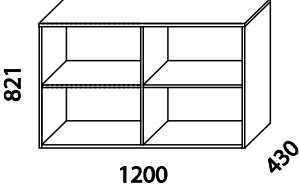
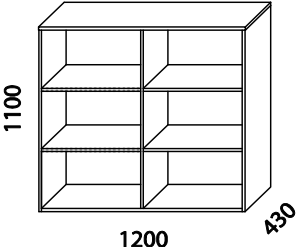
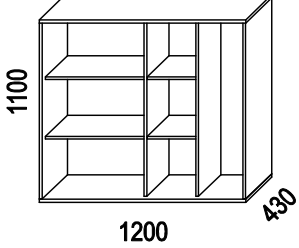
Prislista 1 / SEK  
2023-01-01

Illustration	Beskrivning	Artikelnummer	Material	Pris
	<p><b>FÖRVARING STOMMAR</b></p> <ul style="list-style-type: none"> <li>• Stomme i fanerad alt. direktlaminatbelagd spånplatta.</li> <li>• Direktlaminat = närmaste NCS S0300-N</li> <li>• Rygg i direktlaminat</li> <li>• Fungerar även som rumsavdelare.</li> <li>• Hyllplan är fasta.</li> <li>• För mer produktinformation se <a href="http://www.horreds.se">www.horreds.se</a></li> </ul> <p><u>Faner grupp 1:</u> Björk (05), Ek (03), Ask (06).</p> <p><u>Faner grupp 2:</u> Svartbetsad Ek (73), Mörkbetsad Ask (76), Vitpigmenterad Ek (30), Vitpigmenterad Ask (10).</p> <p><u>OBS! Pris avser endast stomme</u></p> <ul style="list-style-type: none"> <li>• Sockel beställes separat.</li> <li>• Skjuddörrar beställes separat.</li> </ul>		 	
<b>BREDD 800 MM:</b>				
	Stomme 800x420x430 mm. 1xA4-höjd, förberedd för skjuddörrar.	57 31 <b>71310</b>	Vit direktlaminat	3 534
		57 xx <b>71310</b>	Faner grupp 1	5 486
		57 xx <b>71310</b>	Faner grupp 2	6 585
	Lika ovan men <b>ej</b> förberedd för skjuddörrar.	57 31 <b>71300</b>	Vit direktlaminat	3 534
		57 xx <b>71300</b>	Faner grupp 1	5 486
		57 xx <b>71300</b>	Faner grupp 2	6 585
	Stomme 800x821x430 mm. 2xA4-höjd, förberedd för skjuddörrar.	57 31 <b>72310</b>	Vit direktlaminat	3 871
		57 xx <b>72310</b>	Faner grupp 1	7 149
		57 xx <b>72310</b>	Faner grupp 2	8 580
	Lika ovan men <b>ej</b> förberedd för skjuddörrar.	57 31 <b>72300</b>	Vit direktlaminat	3 871
		57 xx <b>72300</b>	Faner grupp 1	7 149
		57 xx <b>72300</b>	Faner grupp 2	8 580
	Stomme 800x1100x430 mm. 3xA4-höjd, förberedd för skjuddörrar.	57 31 <b>73310</b>	Vit direktlaminat	4 932
		57 xx <b>73310</b>	Faner grupp 1	9 779
		57 xx <b>73310</b>	Faner grupp 2	11 729
	Lika ovan men <b>ej</b> förberedd för skjuddörrar.	57 31 <b>73300</b>	Vit direktlaminat	4 932
		57 xx <b>73300</b>	Faner grupp 1	9 779
		57 xx <b>73300</b>	Faner grupp 2	11 729

# 22% rabatt ska dras av på angivna priser

STOMMAR

Prislista 1 / SEK  
2023-01-01

Illustration	Beskrivning	Artikelnummer	Material	Pris
<b>BREDD 1200 MM:</b>				
	Stomme 1200x420x430 mm. 1xA4-höjd, förberedd för skjutdörrar.	57 31 <b>71510</b>	Vit direktlaminat	4 005
		57 xx <b>71510</b>	Faner grupp 1	7 267
		57 xx <b>71510</b>	Faner grupp 2	8 724
	Lika ovan men <b>ej</b> förberedd för skjutdörrar.	57 31 <b>71500</b>	Vit direktlaminat	4 005
		57 xx <b>71500</b>	Faner grupp 1	7 267
		57 xx <b>71500</b>	Faner grupp 2	8 724
	Stomme 1200x821x430 mm. 2xA4-höjd, förberedd för skjutdörrar.	57 31 <b>72510</b>	Vit direktlaminat	4 664
		57 xx <b>72510</b>	Faner grupp 1	9 599
		57 xx <b>72510</b>	Faner grupp 2	11 514
	Lika ovan men <b>ej</b> förberedd för skjutdörrar.	57 31 <b>72500</b>	Vit direktlaminat	4 664
		57 xx <b>72500</b>	Faner grupp 1	9 599
		57 xx <b>72500</b>	Faner grupp 2	11 514
	Stomme 1200x1100x430 mm. 3xA4-höjd, förberedd för skjutdörrar.	57 31 <b>73510</b>	Vit direktlaminat	5 324
		57 xx <b>73510</b>	Faner grupp 1	10 131
		57 xx <b>73510</b>	Faner grupp 2	12 153
	Lika ovan men <b>ej</b> förberedd för skjutdörrar.	57 31 <b>73500</b>	Vit direktlaminat	5 324
		57 xx <b>73500</b>	Faner grupp 1	10 131
		57 xx <b>73500</b>	Faner grupp 2	12 153
	Stomme 1200x1100x430 mm med garderobsdel. 3xA4-höjd, förberedd för skjutdörrar	57 31 <b>73512</b>	Vit direktlaminat	7 168
		57 xx <b>73512</b>	Faner grupp 1	12 675
		57 xx <b>73512</b>	Faner grupp 2	15 208

# 22% rabatt ska dras av på angivna priser

STOMMAR

Prislista 1 / SEK  
2023-01-01

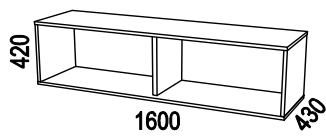
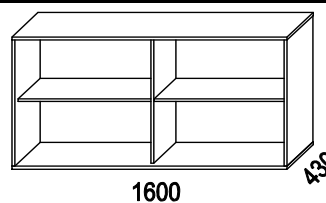
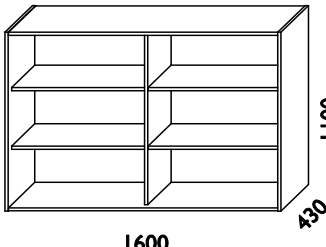
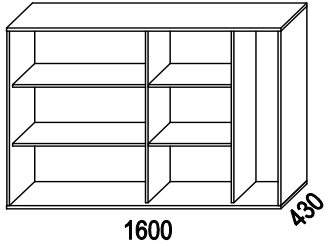
Illustration	Beskrivning	Artikelnummer	Material	Pris
<b>BREDD 1600 MM:</b>				
	Stomme 1600x420x430 mm. 1xA4-höjd, förberedd för skjutdörrar.	57 31 <b>71710</b>	Vit direktlaminat	5 104
		57 xx <b>71710</b>	Faner grupp 1	8 572
		57 xx <b>71710</b>	Faner grupp 2	10 288
	Lika ovan men <b>ej</b> förberedd för skjutdörrar.	57 31 <b>71700</b>	Vit direktlaminat	5 104
		57 xx <b>71700</b>	Faner grupp 1	8 572
		57 xx <b>71700</b>	Faner grupp 2	10 288
	Stomme 1600x821x430 mm. 2xA4-höjd, förberedd för skjutdörrar.	57 31 <b>72710</b>	Vit direktlaminat	5 678
		57 xx <b>72710</b>	Faner grupp 1	11 554
		57 xx <b>72710</b>	Faner grupp 2	13 863
	Lika ovan men <b>ej</b> förberedd för skjutdörrar.	57 31 <b>72700</b>	Vit direktlaminat	5 678
		57 xx <b>72700</b>	Faner grupp 1	11 554
		57 xx <b>72700</b>	Faner grupp 2	13 863
	Stomme 1600x1100x430 mm. 3xA4-höjd, förberedd för skjutdörrar.	57 31 <b>73710</b>	Vit direktlaminat	7 106
		57 xx <b>73710</b>	Faner grupp 1	12 510
		57 xx <b>73710</b>	Faner grupp 2	15 012
	Lika ovan men <b>ej</b> förberedd för skjutdörrar.	57 31 <b>73700</b>	Vit direktlaminat	7 106
		57 xx <b>73700</b>	Faner grupp 1	12 510
		57 xx <b>73700</b>	Faner grupp 2	15 012
	Stomme 1600x1100x430 mm med garderobsdel. 3xA4-höjd, förberedd för skjutdörrar	57 31 <b>73712</b>	Vit direktlaminat	8 413
		57 xx <b>73712</b>	Faner grupp 1	15 450
		57 xx <b>73712</b>	Faner grupp 2	18 542


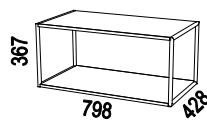
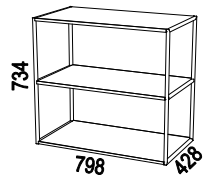
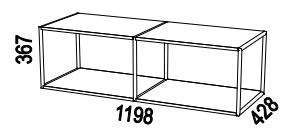
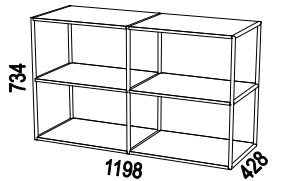
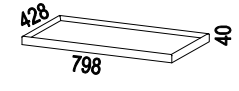
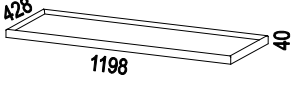
Illustration	Beskrivning	Artikelnummer	Material	Pris
<b>Biblio</b> Design: Anderssen & Voll				
 <b>MÖBELFAKTA</b>				
<b>BIBLIO PÅBYGGNADSHYLLOR TILL FÖRVARING I DJUP 43 CM</b> <ul style="list-style-type: none"> <li>Påbyggnadshylla i plåt: vit (RAL 9016 str) och svart (RAL 9005 str)</li> <li>Hyllplan: <ul style="list-style-type: none"> <li>-Vitlack NCS S0300-N)</li> <li>-Faner grupp 1: Ek (03), Ask (06)</li> <li>-Faner grupp 2: Svartb. Ek (73), Mörkb. Ask (76), Vitpig. Ek (30), Vitpig. Ask (10)</li> </ul> </li> <li>För mer produktinformation se <a href="http://www.horreds.se">www.horreds.se</a></li> </ul>				
	Påbyggnadshylla 798x367x428 mm i plåt med hyllplan i vitlack alt. faner	64 xx31 <b>-0801</b>	Hyllplan vita	4 410
		64 xxxx <b>-0801</b>	Hyllplan faner gr 1	5 541
		64 xxxx <b>-0801</b>	Hyllplan faner gr 2	5 914
	Påbyggnadshylla 798x734x428 mm i plåt med hyllplan i vitlack alt. faner	64 xx31 <b>-0802</b>	Hyllplan vita	5 393
		64 xxxx <b>-0802</b>	Hyllplan faner gr 1	7 169
		64 xxxx <b>-0802</b>	Hyllplan faner gr 2	7 897
	Påbyggnadshylla 1198x367x428 mm i plåt med hyllplan i vitlack alt. faner	64 xx31 <b>-1201</b>	Hyllplan vita	6 323
		64 xxxx <b>-1201</b>	Hyllplan faner gr 1	8 517
		64 xxxx <b>-1201</b>	Hyllplan faner gr 2	9 354
	Påbyggnadshylla 1198x734x428 mm i plåt med hyllplan i vitlack alt. faner	64 xx31 <b>-1202</b>	Hyllplan vita	9 051
		64 xxxx <b>-1202</b>	Hyllplan faner gr 1	12 080
		64 xxxx <b>-1202</b>	Hyllplan faner gr 2	13 525
<b>BIBLIO BRICKOR TILL FÖRVARING I DJUP 43 CM</b> <ul style="list-style-type: none"> <li>Bricka i faner med kanter i massivträ:</li> <li>-Faner grupp 1: Ek (03), Ask (06)</li> <li>-Faner grupp 2: Svartb.Ek (73), Mörkb.Ask (76), Vitpigm.Ek (30), Vitpigm.Ask (10)</li> <li>För mer produktinformation se <a href="http://www.horreds.se">www.horreds.se</a></li> </ul>				
	Bricka 798x428x40 mm	64 xx <b>07525-080</b>	Faner grupp 1	3 928
			Faner grupp 2	4 162
	Bricka 1198x428x40 mm	64 xx <b>07525-120</b>	Faner grupp 1	4 139
			Faner grupp 2	4 369

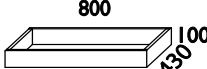
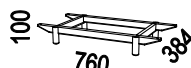
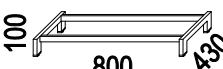

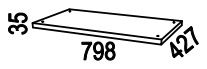
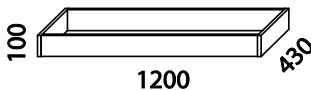
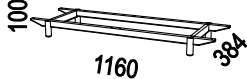
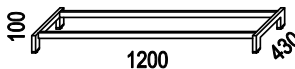

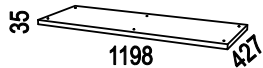
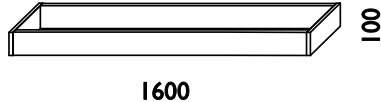
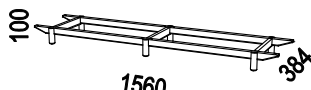
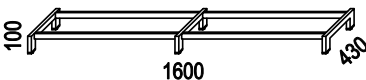

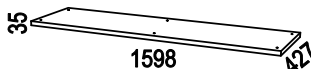
Illustration	Beskrivning	Artikelnummer	Material	Pris
<p><b>SOCKLAR</b></p> <ul style="list-style-type: none"> <li>• Passar till stommar med djup 430 mm.</li> <li>• För mer produktinformation se <a href="http://www.horreds.se">www.horreds.se</a></li> </ul> <p><b>Faner grupp 1:</b> Björk (05) Ek (03) Ask (06)</p> <p><b>Faner grupp 2:</b> Svartbetsad Ek (73) Mörkbetsad Ask (76) Vitpigmenterad Ek (30) Vitpigmenterad Ask (10)</p>				
<b>BREDD 800 MM:</b>				
	Sockel 800x100x430 mm, trä, med ställfötter	57 31 <b>70310</b>	Vit direktlam.	985
		57 xx <b>70310</b>	Faner grupp 1	1 130
		57 xx <b>70310</b>	Faner grupp 2	1 355
	Bensockel massiv trä, höjd 100 mm.	57 03 <b>70340</b>	Ek	2 606
		57 06 <b>70340</b>	Ask	2 606
		57 xx <b>70340</b>	Faner grupp 2	2 760
	Bensockel 800x100x430 mm, stål, med ställfötter	57 31 <b>70330</b>	Vit	1 768
		57 37 <b>70330</b>	Svart	1 768
	Hjulsats. Grå/zink, höjd 100 mm. Till 800 mm breda stommar (4 hjul varav 2 st låsbara)	<b>39 08 28</b>	Grå/Zink	547
	Sockelskiva med ställfötter, 798x35x427 mm	57 31 <b>70381</b>	Vit direktlam.	526
		57 xx <b>70381</b>	Faner grupp 1	799
		57 xx <b>70381</b>	Faner grupp 2	799
	Ställfotspaket (4 st)	57 00 <b>04-19</b>		193

Illustration	Beskrivning	Artikelnummer	Material	Pris
<b>BREDD 1200 MM:</b>				
	Socket 1200x100x430 mm	57 31 <b>70510</b> 57 xx <b>70510</b> 57 xx <b>70510</b>	Vit direktlam. Faner grupp 1 Faner grupp 2	1 075 1 395 1 667
	Bensocket massiv trä, höjd 100 mm.	57 03 <b>70540</b> 57 06 <b>70540</b> 57 xx <b>70540</b>	Ek Ask Faner grupp 2	3 124 3 124 3 278
	Bensocket 1200x100x430 mm, stål.	57 31 <b>70530</b> 57 37 <b>70530</b>	Vit Svart	1 874 1 874
	Hjulsats. Grå/zink, höjd 100 mm. Till 1200 mm breda stommar (5 hjul varav 2 st låsbara)	<b>39 08 28-1</b>	Grå/Zink	696
	Socketlaska med ställfötter, 1198x35x427 mm	57 31 <b>70581</b> 57 xx <b>70581</b> 57 xx <b>70581</b>	Vit direktlam. Faner grupp 1 Faner grupp 2	762 899 899
	Ställfotspaket (6 st)	57 00 <b>06-19</b>		232
<b>BREDD 1600 MM:</b>				
	Socket 1600x100x430 mm	57 31 <b>70710</b> 57 xx <b>70710</b> 57 xx <b>70710</b>	Vit direktlam. Faner grupp 1 Faner grupp 2	1 129 1 747 2 101
	Bensocket massiv trä, höjd 100 mm.	57 03 <b>70740</b> 57 06 <b>70740</b> 57 xx <b>70740</b>	Ek Ask Faner grupp 2	3 996 3 996 4 150
	Bensocket 1600x100x430 mm, stål.	57 31 <b>70730</b> 57 37 <b>70730</b>	Vit Svart	2 758 2 758
	Hjulsats. Grå/zink, höjd 100 mm. Till 1600 mm breda stommar (6 hjul varav 3 st låsbara)	<b>39 08 28-2</b>	Grå/Zink	855
	Socketlaska med ställfötter, 1598x35x427 mm	57 31 <b>70781</b> 57 xx <b>70781</b> 57 xx <b>70781</b>	Vit direktlam. Faner grupp 1 Faner grupp 2	820 999 999
	Ställfotspaket (6 st), höjd 10 mm	57 00 <b>06-19</b>		232

# 22% rabatt ska dras av på angivna priser

BIBLIO SKJUTDÖRRAR

Prislista 1 / SEK  
2023-01-01

Beskrivning	Artikelnummer	Material	Pris
-------------	---------------	----------	------

**Biblio** Design: Anderssen & Voll

## Biblio DÖRRAR

- Skjutdörrspar i lackad alternativt fanerad MDF.
- Handtag i fanerad plåt.
- Fronter i valfri NCS: leveranstid 6 veckor.
- Låsbara
- För mer produktinformation se [www.horreds.se](http://www.horreds.se)

OBS! Pris avser endast dörrpar

- Stomme och sockel beställs separat.



### Material:

#### Fanegrupp 1:

Ek (03)

Ask (06)

#### Fanegrupp 2:

Svartbetsad Ek (73)

Mörkbetsad Ask (76)

Vitpigmenterad Ek (30)

Vitpigmenterad Ask (10)

### Vitlack:

NCS S0300-N (31)

### Färger handtag

03 Ek

06 Ask

73 Svartbetsad Ek

76 Mörkbetsad Ask

30 Vitpigmenterad Ek

10 Vitpigmenterad Ask

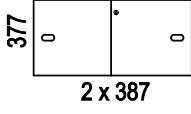
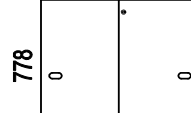
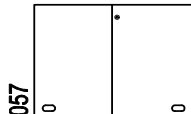
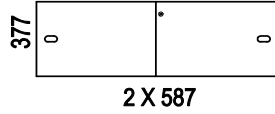
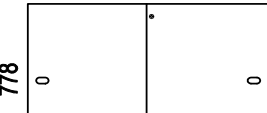
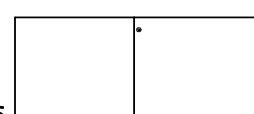
31 Vit (RAL 9016)



# 22% rabatt ska dras av på angivna priser

BIBLIO SKJUTDÖRRAR

Prislista 1 / SEK  
2023-01-01

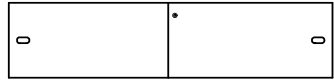

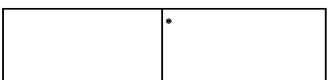
Beskrivning	Artikelnummer	Material	Pris			
<b>TILL FÖRVARING BREDD 800 MM:</b>						
 <p>377 0 0 2 x 387</p>	Biblio skjutdörrspar 1xA4-höjd. Passar till stomme 800x420x430 mm (art 71310)	64 31xx <b>713481A</b> 64 xxxx <b>713481A</b> 64 xxxx <b>713481A</b> 64 99xx <b>713481A</b>	Vitlack Faner grupp 1 Faner grupp 2 Valfri NCS	4 455 5 250 5 936 6 405		
	 <p>778 0 0 2 x 387</p>	Biblio skjutdörrspar 2xA4-höjd. Passar till stomme 800x821x430 mm (art 72310)	64 31xx <b>723481A</b> 64 xxxx <b>723481A</b> 64 xxxx <b>723481A</b> 64 99xx <b>723481A</b>	Vitlack Faner grupp 1 Faner grupp 2 Valfri NCS	4 616 5 412 6 092 6 564	
		 <p>1057 0 0 2 x 387</p>	Biblio skjutdörrspar 3xA4-höjd. Passar till stomme 800x1100x430 mm (art 73310)	64 31xx <b>733481A</b> 64 xxxx <b>733481A</b> 64 xxxx <b>733481A</b> 64 99xx <b>733481A</b>	Vitlack Faner grupp 1 Faner grupp 2 Valfri NCS	4 771 5 566 6 251 6 724
			<b>TILL FÖRVARING BREDD 1200 MM:</b>			
 <p>377 0 0 2 X 587</p>			Biblio skjutdörrspar 1xA4-höjd. Passar till stomme 1200x420x430 mm (art 71510)	64 31xx <b>715481A</b> 64 xxxx <b>715481A</b> 64 xxxx <b>715481A</b> 64 99xx <b>715481A</b>	Vitlack Faner grupp 1 Faner grupp 2 Valfri NCS	4 509 5 302 5 987 6 458
	 <p>778 0 0 2 X 587</p>		Biblio skjutdörrspar 2xA4-höjd. Passar till stomme 1200x821x430 mm (art 72510)	64 31xx <b>725481A</b> 64 xxxx <b>725481A</b> 64 xxxx <b>725481A</b> 64 99xx <b>725481A</b>	Vitlack Faner grupp 1 Faner grupp 2 Valfri NCS	4 829 5 621 6 305 6 778
		 <p>1057 0 0 2 X 587</p>	Biblio skjutdörrspar 3xA4-höjd. Passar till stomme 1200x1100x430 mm (art 73510 och 73512)	64 31xx <b>735481A</b> 64 xxxx <b>735481A</b> 64 xxxx <b>735481A</b> 64 99xx <b>735481A</b>	Vitlack Faner grupp 1 Faner grupp 2 Valfri NCS	5 038 5 832 6 515 6 988



# 22% rabatt ska dras av på angivna priser

BIBLIO SKJUTDÖRRAR

Prislista 1 / SEK  
2023-01-01

Beskrivning	Artikelnummer	Material	Pris
<b>TILL FÖRVARING BREDD 1600 MM:</b>			
<p>377</p>  <p style="text-align: center;"><b>2 X 791</b></p>	<p>Biblio skjutdörrspar 1xA4-höjd. Passar till stomme 1600x420x430 mm (art 71710)</p>	<p>64 31xx <b>717481A</b> Vitlack 64 xxxx <b>717481A</b> Faner grupp 1 64 xxxx <b>717481A</b> Faner grupp 2 64 99xx <b>717481A</b> Valfri NCS</p>	<p>4 771 5 566 6 251 6 724</p>
<p>778</p>  <p style="text-align: center;"><b>2 X 791</b></p>	<p>Biblio skjutdörrspar 2xA4-höjd. Passar till stomme 1600x821x430 mm (art 72710)</p>	<p>64 31xx <b>727481A</b> Vitlack 64 xxxx <b>727481A</b> Faner grupp 1 64 xxxx <b>727481A</b> Faner grupp 2 64 99xx <b>727481A</b> Valfri NCS</p>	<p>5 143 6 549 7 234 7 095</p>
<p>1057</p>  <p style="text-align: center;"><b>2 X 791</b></p>	<p>Biblio skjutdörrspar 3xA4-höjd. Passar till stomme 1600x1100x430 mm (art 73710 och 73712)</p>	<p>64 31xx <b>737481A</b> Vitlack 64 xxxx <b>737481A</b> Faner grupp 1 64 xxxx <b>737481A</b> Faner grupp 2 64 99xx <b>737481A</b> Valfri NCS</p>	<p>5 543 6 841 7 526 7 493</p>

# 22% rabatt ska dras av på angivna priser

NOMONO SKJUTDÖRRAR

Prislista 1 / SEK  
2023-01-01

Beskrivning	Artikelnummer	Material	Pris
-------------	---------------	----------	------

**Nomono** Design: Fredrik Mattson

## Nomono DÖRRAR



- Skjutdörrspar i lackad alternativt fanerad MDF.
- Handtag i lackad plåt.
- Fronter i valfri NCS: leveranstid 6 veckor.
- Låsbara
- För mer produktinformation se [www.horreds.se](http://www.horreds.se)

### OBS! Pris avser endast dörrpar

- Stomme och sockel beställs separat.

### Material:

#### **Fanergrupp 1:**

Björk (05)

Ek (03)

Ask (06)

#### **Fanergrupp 2:**

Svartbetsad Ek (73)

Mörkbetsad Ask (76)

Vitpigmenterad Ek (30)

Vitpigmenterad Ask (10)

### **Vitlack:**

NCS S0300-N (31)

### Färger handtag / närmaste NCS

**31** Vit S 0300-N

**37** Svart S 9000-N

**32** Gul S 1070-Y

**36** Grön S 2570-G30Y

**33** Röd S 1580-Y80R

**35** Blå S 0540-B30G

**42** Orange S 1080-Y50R

**xx** \*Ljusbrun Elmosoft 54035

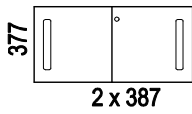
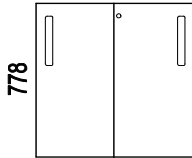
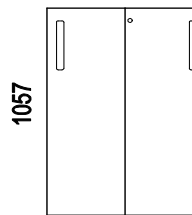
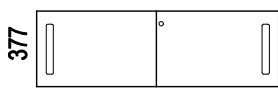
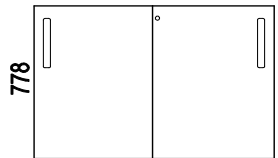
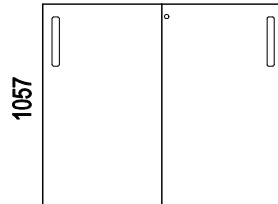
\* tilläggskostnad 600:-



# 22% rabatt ska dras av på angivna priser

NOMONO SKJUTDÖRRAR

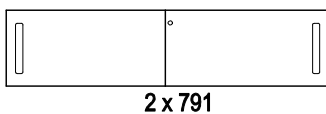
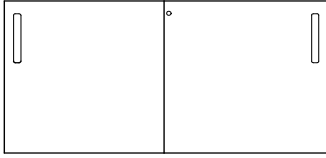
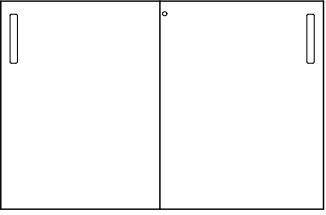
Prislista 1 / SEK  
2023-01-01




Beskrivning	Artikelnummer	Material	Pris		
<b>TILL FÖRVARING BREDD 800 MM:</b>					
 <p>377 2 x 387</p>	Nomono skjutdörrspar 1xA4-höjd. Passar till stomme 800x420x430 mm (art 71310)	53 31xx <b>713381A</b> 53 xxxx <b>713381A</b> 53 xxxx <b>713381A</b> 53 99xx <b>713381A</b>	Vitlack 4 210 Faner grupp 1 4 993 Faner grupp 2 5 665 Valfri NCS 6 125		
	 <p>778 2 x 387</p>	Nomono skjutdörrspar 2xA4-höjd. Passar till stomme 800x821x430 mm (art 72310)	53 31xx <b>723381A</b> 53 xxxx <b>723381A</b> 53 xxxx <b>723381A</b> 53 99xx <b>723381A</b>	Vitlack 4 370 Faner grupp 1 5 150 Faner grupp 2 5 820 Valfri NCS 6 283	
		 <p>1057 2 x 387</p>	Nomono skjutdörrspar 3xA4-höjd. Passar till stomme 800x1100x430 mm (art 73310)	53 31xx <b>733381A</b> 53 xxxx <b>733381A</b> 53 xxxx <b>733381A</b> 53 99xx <b>733381A</b>	Vitlack 4 524 Faner grupp 1 5 305 Faner grupp 2 5 973 Valfri NCS 6 439
			<b>TILL FÖRVARING BREDD 1200 MM:</b>		
 <p>377 2 x 587</p>			Nomono skjutdörrspar 1xA4-höjd. Passar till stomme 1200x420x430 mm (art 71510)	53 31xx <b>715381A</b> 53 xxxx <b>715381A</b> 53 xxxx <b>715381A</b> 53 99xx <b>715381A</b>	Vitlack 4 267 Faner grupp 1 5 044 Faner grupp 2 5 716 Valfri NCS 6 177
	 <p>778 2 x 587</p>		Nomono skjutdörrspar 2xA4-höjd. Passar till stomme 1200x821x430 mm (art 72510)	53 31xx <b>725381A</b> 53 xxxx <b>725381A</b> 53 xxxx <b>725381A</b> 53 99xx <b>725381A</b>	Vitlack 4 577 Faner grupp 1 5 355 Faner grupp 2 6 027 Valfri NCS 6 492
		 <p>1057 2 x 587</p>	Nomono skjutdörrspar 3xA4-höjd. Passar till stomme 1200x1100x430 mm (art 73510 och 73512)	53 31xx <b>735381A</b> 53 xxxx <b>735381A</b> 53 xxxx <b>735381A</b> 53 99xx <b>735381A</b>	Vitlack 4 785 Faner grupp 1 5 564 Faner grupp 2 6 236 Valfri NCS 6 696

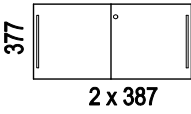
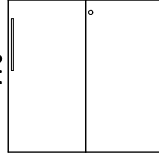
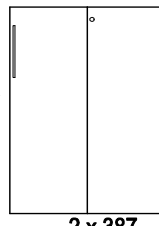
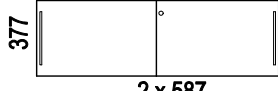
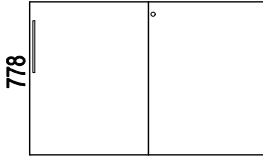
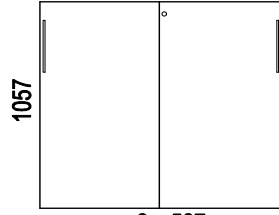
# 22% rabatt ska dras av på angivna priser

NOMONO SKJUTDÖRRAR

Prislista 1 / SEK  
2023-01-01

Beskrivning	Artikelnummer	Material	Pris		
<b>TILL FÖRVARING BREDD 1600 MM:</b>					
 <p>377</p> <p style="text-align: center;">2 x 791</p>	Nomono skjutdörrspar 1xA4-höjd. Passar till stomme 1600x420x430 mm (art 71710)	53 31xx <b>717381A</b> Vitlack 53 xxxx <b>717381A</b> Faner grupp 1 53 xxxx <b>717381A</b> Faner grupp 2 53 99xx <b>717381A</b> Valfri NCS	4 524 5 305 5 973 6 439		
	 <p>778</p> <p style="text-align: center;">2 x 791</p>	Nomono skjutdörrspar 2xA4-höjd. Passar till stomme 1600x821x430 mm (art 72710)	53 31xx <b>727381A</b> Vitlack 53 xxxx <b>727381A</b> Faner grupp 1 53 xxxx <b>727381A</b> Faner grupp 2 53 99xx <b>727381A</b> Valfri NCS	4 891 6 265 6 937 6 804	
		 <p>1057</p> <p style="text-align: center;">2 x 791</p>	Nomono skjutdörrspar 3xA4-höjd. Passar till stomme 1600x1100x430 mm (art 73710 och 73712)	53 31xx <b>737381A</b> Vitlack 53 xxxx <b>737381A</b> Faner grupp 1 53 xxxx <b>737381A</b> Faner grupp 2 53 99xx <b>737381A</b> Valfri NCS	5 282 6 554 7 225 7 193

Beskrivning	Artikelnummer	Material	Pris
<b>VX</b>			
<b>VX DÖRRAR</b>			
<ul style="list-style-type: none"> <li>• Skjutdörrspar i direktlaminatbelagd spånskiva alternativt fanerad MDF.</li> <li>• Bygelhandtag</li> <li>• Fronter i valfri NCS (lackad på MDF): leveranstid 6 veckor.</li> <li>• Låsbara</li> <li>• För mer produktinformation se <a href="http://www.horreds.se">www.horreds.se</a></li> </ul>			
<p><u>OBS!</u> Pris avser endast dörrpar</p> <ul style="list-style-type: none"> <li>• Stomme och sockel beställs separat.</li> </ul>			
<p><b>Material:</b></p> <p><b>Fanergrupp 1:</b></p> <p>Björk (05)</p> <p>Ek (03)</p> <p>Ask (06)</p> <p><b>Fanergrupp 2:</b></p> <p>Svartbetsad Ek (73)</p> <p>Mörkbetsad Ask (76)</p> <p>Vitpigmenterad Ek (30)</p> <p>Vitpigmenterad Ask (10)</p> <p><b>Vit direktlaminat:</b></p> <p>Närmaste NCS: S0300-N (31)</p>		<p><b>Färger handtag</b></p> <p><b>31</b> Vit</p> <p><b>37</b> Svart</p> <p><b>17</b> Rostfri look (Zamak)</p>	
			

Beskrivning	Artikelnummer	Material	Pris		
<b>TILL FÖRVARING BREDD 800 MM:</b>					
 <p>377 2 x 387</p>	VX skjutdörrspar 1xA4-höjd. Passar till stomme 800x420x430 mm (art 71310)	34 31xx <b>713481A</b> 34 xxxx <b>713481A</b> 34 xxxx <b>713481A</b> 34 99xx <b>713481A</b>	Vit direktlaminat 2 269 Faner grupp 1 3 995 Faner grupp 2 4 663 Valfri NCS 4 184		
	 <p>778 2 x 387</p>	VX skjutdörrspar 2xA4-höjd. Passar till stomme 800x821x430 mm (art 72310)	34 31xx <b>723481A</b> 34 xxxx <b>723481A</b> 34 xxxx <b>723481A</b> 34 99xx <b>723481A</b>	Vit direktlaminat 2 396 Faner grupp 1 4 144 Faner grupp 2 4 815 Valfri NCS 4 311	
		 <p>1057 2 x 387</p>	VX skjutdörrspar 3xA4-höjd. Passar till stomme 800x1100x430 mm (art 73310)	34 31xx <b>733481A</b> 34 xxxx <b>733481A</b> 34 xxxx <b>733481A</b> 34 99xx <b>733481A</b>	Vit direktlaminat 2 497 Faner grupp 1 4 296 Faner grupp 2 4 963 Valfri NCS 4 410
			<b>TILL FÖRVARING BREDD 1200 MM:</b>		
 <p>377 2 x 587</p>			VX skjutdörrspar 1xA4-höjd. Passar till stomme 1200x420x430 mm (art 71510)	34 31xx <b>715481A</b> 34 xxxx <b>715481A</b> 34 xxxx <b>715481A</b> 34 99xx <b>715481A</b>	Vit direktlaminat 2 323 Faner grupp 1 4 043 Faner grupp 2 4 715 Valfri NCS 4 236
	 <p>778 2 x 587</p>		VX skjutdörrspar 2xA4-höjd. Passar till stomme 1200x821x430 mm (art 72510)	34 31xx <b>725481A</b> 34 xxxx <b>725481A</b> 34 xxxx <b>725481A</b> 34 99xx <b>725481A</b>	Vit direktlaminat 2 522 Faner grupp 1 4 343 Faner grupp 2 5 013 Valfri NCS 4 431
		 <p>1057 2 x 587</p>	VX skjutdörrspar 3xA4-höjd. Passar till stomme 1200x1100x430 mm (art 73510 och 73512)	34 31xx <b>735481A</b> 34 xxxx <b>735481A</b> 34 xxxx <b>735481A</b> 34 99xx <b>735481A</b>	Vit direktlaminat 2 672 Faner grupp 1 4 547 Faner grupp 2 5 215 Valfri NCS 4 586

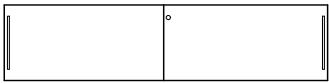
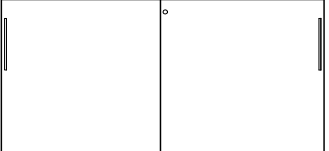
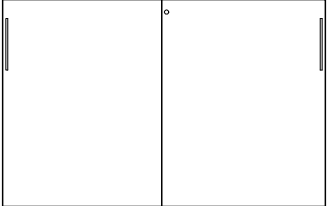
Beskrivning	Artikelnummer	Material	Pris			
<b>TILL FÖRVARING BREDD 1600 MM:</b>						
 <p>377 2 x 791</p>	VX skjutdörrspar 1xA4-höjd. Passar till stomme 1600x420x430 mm (art 71710)	34 31xx <b>717481A</b> 34 <b>717481A</b> 34 <b>717481A</b> 34 <b>717481A</b>	Vit direktlaminat Faner grupp 1 Faner grupp 2 Valfri NCS	2 445 4 296 4 963 4 363		
	 <p>778 2 x 791</p>	VX skjutdörrspar 2xA4-höjd. Passar till stomme 1600x821x430 mm (art 72710)	34 31xx <b>727481A</b> 34 xxxx <b>727481A</b> 34 xxxx <b>727481A</b> 34 99xx <b>727481A</b>	Vit direktlaminat Faner grupp 1 Faner grupp 2 Valfri NCS	2 672 5 220 5 891 4 586	
		 <p>1057 2 x 791</p>	VX skjutdörrspar 3xA4-höjd. Passar till stomme 1600x1100x430 mm (art 73710 och 73712)	34 31xx <b>737481A</b> 34 xxxx <b>737481A</b> 34 xxxx <b>737481A</b> 34 99xx <b>737481A</b>	Vit direktlaminat Faner grupp 1 Faner grupp 2 Valfri NCS	2 971 5 495 6 163 4 886




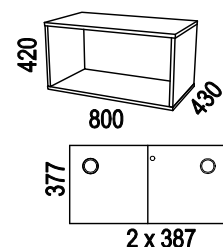
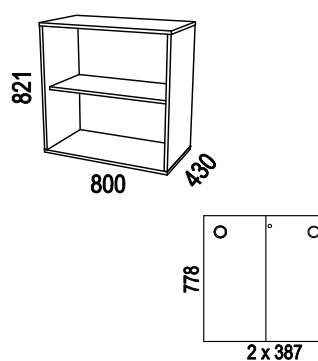
Illustration	Beskrivning	Artikelnummer	Material	Pris
<b>Siglo Design: Henrik Schulz</b>				
	<b>Siglo I FÖRVARING</b> <ul style="list-style-type: none"> <li>• Stomme i direktlaminatbelagd alt fanerad spånplatta</li> <li>• Dörrar i vit direktlaminat alt fanerad MDF.</li> <li>• Rygg i direktlaminat.</li> <li>• Fungerar även som rumsavdelare.</li> <li>• Hyllplan är fasta.</li> <li>• Fronter i valfri NCS (lackad på MDF): leveranstid 6 veckor.</li> <li>• Låsbart.</li> <li>• Ställfötter i botten. Sockel som tillval.</li> <li>• För mer produktinformation; se <a href="http://www.horreds.se">www.horreds.se</a></li> </ul>	 		
	<p><u>Material:</u></p> <p><b>Fanergrupp 1:</b> Björk (05) Ek (03) Ask (06)</p> <p><b>Fanergrupp 2:</b> Svartbetsad Ek (73) Mörkbetsad Ask (76) Vitpigmenterad Ek (30) Vitpigmenterad Ask (10)</p> <p><b>Vit direktlaminat:</b> Närmaste NCS: S0300-N</p> <p><b>Tillval:</b></p> <ul style="list-style-type: none"> <li>• Handtag i mässing, rostfritt eller färgad metall: Tillägg 2237:-/skåp</li> <li>• Dörrpar i valfri NCS. Tillägg 2063:-. Leveranstid 6 veckor.</li> </ul>	<p><u>Handtag standard:</u></p> <p>31 Vit plast 37 Svart plast</p> <p><u>Handtag mot tilläggskostnad:</u></p> <p>16 Mässing 17 Rostfritt</p>		
<b>BREDD 800 MM:</b>			Stomme / dörrar	
	Stomme 800x420x430 mm (art 71310) inklusive skjutdörrar (art 713081A) och ställfötter (art 600004-19).	60 3131xx <b>S1A1</b>	Vit / Vit	6 497
		60 31xxxx <b>S1A1</b>	Vit / Faner grupp 1	8 432
		60 31xxxx <b>S1A1</b>	Vit / Faner grupp 2	9 183
		60 xx31xx <b>S1A1</b>	Faner grupp 1 / Vit	8 666
		60 xx31xx <b>S1A1</b>	Faner grupp 2 / Vit	9 611
		60 xxxxxx <b>S1A1</b>	Faner/Faner grupp 1	10 743
		60 xxxxxx <b>S1A1</b>	Faner/Faner grupp 2	12 498
	Stomme 800x821x430 mm (art 72310) inklusive skjutdörrar (art 723081A) och ställfötter (art 600004-19).	60 3131xx <b>S1A2</b>	Vit / Vit	7 561
		60 31xxxx <b>S1A2</b>	Vit / Faner grupp 1	9 517
		60 31xxxx <b>S1A2</b>	Vit / Faner grupp 2	10 274
		60 xx31xx <b>S1A2</b>	Faner grupp 1 / Vit	10 562
		60 xx31xx <b>S1A2</b>	Faner grupp 2 / Vit	11 858
		60 xxxxxx <b>S1A2</b>	Faner/Faner grupp 1	12 667
		60 xxxxxx <b>S1A2</b>	Faner/Faner grupp 2	14 773



Illustration	Beskrivning	Artikelnummer	Material	Pris
	Stomme 800x1100x430 mm (art 73310) inklusive skjutdörrar (art 733081A) och ställfötter (art 600004-19).	60 3131xx <b>S1A3</b>	Vit / Vit	8 353
		60 31xxxx <b>S1A3</b>	Vit / Faner grupp 1	10 374
		60 31xxxx <b>S1A3</b>	Vit / Faner grupp 2	11 129
		60 xx31xx <b>S1A3</b>	Faner grupp 1 / Vit	13 443
		60 xx31xx <b>S1A3</b>	Faner grupp 2 / Vit	15 293
		60 xxxxxx <b>S1A3</b>	Faner/Faner grupp 1	15 611
		60 xxxxxx <b>S1A3</b>	Faner/Faner grupp 2	18 271
	Tillägg för sockel 800x100x430 mm istället för ställfötter	60 31 <b>70310</b>	Vit direktlam.	968
		60 xx <b>70310</b>	Faner grupp 1	1 068
		60 xx <b>70310</b>	Faner grupp 2	1 274
<b>BREDD 1200 MM:</b>				
	Stomme 1200x420x430 mm (art 71510) inklusive skjutdörrar (art 715081A) och ställfötter (art 600006-19).	60 3131xx <b>S1B1</b>	Vit / Vit	7 377
		60 31xxxx <b>S1B1</b>	Vit / Faner grupp 1	9 310
		60 31xxxx <b>S1B1</b>	Vit / Faner grupp 2	10 061
		60 xx31xx <b>S1B1</b>	Faner grupp 1 / Vit	10 600
		60 xx31xx <b>S1B1</b>	Faner grupp 2 / Vit	11 921
		60 xxxxxx <b>S1B1</b>	Faner/Faner grupp 1	12 676
		60 xxxxxx <b>S1B1</b>	Faner/Faner grupp 2	14 805
	Stomme 1200x821x430 mm (art 72510) inklusive skjutdörrar (art 725081A) och ställfötter (art 600006-19).	60 3131xx <b>S1B2</b>	Vit / Vit	9 029
		60 31xxxx <b>S1B2</b>	Vit / Faner grupp 1	11 072
		60 31xxxx <b>S1B2</b>	Vit / Faner grupp 2	11 826
		60 xx31xx <b>S1B2</b>	Faner grupp 1 / Vit	13 287
		60 xx31xx <b>S1B2</b>	Faner grupp 2 / Vit	15 101
		60 xxxxxx <b>S1B2</b>	Faner/Faner grupp 1	15 485
		60 xxxxxx <b>S1B2</b>	Faner/Faner grupp 2	18 105
	Stomme 1200x1100x430 mm (art 73510) inklusive skjutdörrar (art 735081A) och ställfötter (art 600006-19).	60 3131xx <b>S1B3</b>	Vit / Vit	9 197
		60 31xxxx <b>S1B3</b>	Vit / Faner grupp 1	11 353
		60 31xxxx <b>S1B3</b>	Vit / Faner grupp 2	12 106
		60 xx31xx <b>S1B3</b>	Faner grupp 1 / Vit	13 970
		60 xx31xx <b>S1B3</b>	Faner grupp 2 / Vit	15 893
		60 xxxxxx <b>S1B3</b>	Faner/Faner grupp 1	16 286
		60 xxxxxx <b>S1B3</b>	Faner/Faner grupp 2	19 016

Illustration	Beskrivning	Artikelnummer	Material	Pris
	Stomme 1200x1100x430 mm med garderobsdelen (art 73512) inklusive skjutdörrar (art 735081A) och ställfötter (art 600006-19).	60 3131xx <b>S1BG</b>	Vit / Vit	12 503
		60 31xxxx <b>S1BG</b>	Vit / Faner grupp 1	14 661
		60 31xxxx <b>S1BG</b>	Vit / Faner grupp 2	15 414
		60 xx31xx <b>S1BG</b>	Faner grupp 1 / Vit	16 641
		60 xx31xx <b>S1BG</b>	Faner grupp 2 / Vit	19 100
		60 xxxxxx <b>S1BG</b>	Faner/Faner grupp 1	18 960
		60 xxxxxx <b>S1BG</b>	Faner/Faner grupp 2	22 224
	Tillägg för sockel 1200x100x430 mm istället för ställfötter	60 31 <b>70510</b>	Vit direktlam.	1 052
		60 xx <b>70510</b>	Faner grupp 1	1 302
		60 xx <b>70510</b>	Faner grupp 2	1 569
<b>BREDD 1600 MM:</b>				
	Stomme 1600x420x430 mm (art 71710) inklusive skjutdörrar (art 717081A) och ställfötter (art 600006-19).	60 3131xx <b>S1C1</b>	Vit / Vit	8 393
		60 31xxxx <b>S1C1</b>	Vit / Faner grupp 1	10 469
		60 31xxxx <b>S1C1</b>	Vit / Faner grupp 2	11 222
		60 xx31xx <b>S1C1</b>	Faner grupp 1 / Vit	12 119
		60 xx31xx <b>S1C1</b>	Faner grupp 2 / Vit	13 715
		60 xxxxxx <b>S1C1</b>	Faner/Faner grupp 1	14 345
		60 xxxxxx <b>S1C1</b>	Faner/Faner grupp 2	16 753
	Stomme 1600x821x430 mm (art 72710) inklusive skjutdörrar (art 727081A) och ställfötter (art 600006-19).	60 3131xx <b>S1C2</b>	Vit / Vit	10 314
		60 31xxxx <b>S1C2</b>	Vit / Faner grupp 1	12 441
		60 31xxxx <b>S1C2</b>	Vit / Faner grupp 2	13 193
		60 xx31xx <b>S1C2</b>	Faner grupp 1 / Vit	15 495
		60 xx31xx <b>S1C2</b>	Faner grupp 2 / Vit	17 119
		60 xxxxxx <b>S1C2</b>	Faner/Faner grupp 1	17 782
		60 xxxxxx <b>S1C2</b>	Faner/Faner grupp 2	20 213

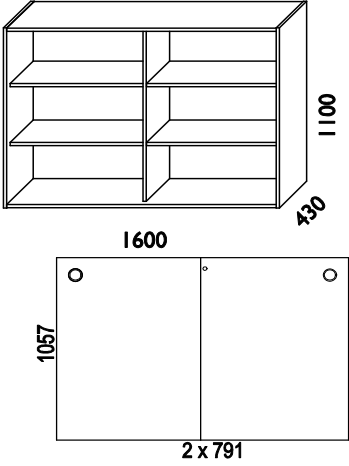
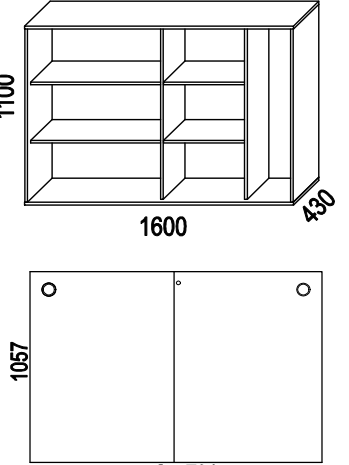
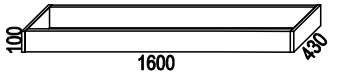
Illustration	Beskrivning	Artikelnummer	Material	Pris
	<p>Stomme 1600x1100x430 mm (art 73710) inklusive skjutdörrar (art 737081A) och ställfötter (art 600006-19).</p>	60 3131xx <b>S1C3</b>	Vit / Vit	11 370
		60 31xxxx <b>S1C3</b>	Vit / Faner grupp 1	14 203
		60 31xxxx <b>S1C3</b>	Vit / Faner grupp 2	14 952
		60 xx31xx <b>S1C3</b>	Faner grupp 1 / Vit	16 894
		60 xx31xx <b>S1C3</b>	Faner grupp 2 / Vit	19 314
		60 xxxxxx <b>S1C3</b>	Faner/Faner grupp 1	19 931
		60 xxxxxx <b>S1C3</b>	Faner/Faner grupp 2	23 159
	<p>Stomme 1600x1100x430 mm med garderobsdelen (art 73712) inklusive skjutdörrar (art 737081A) och ställfötter (art 600006-19).</p>	60 3131xx <b>S1CG</b>	Vit / Vit	13 374
		60 31xxxx <b>S1CG</b>	Vit / Faner grupp 1	16 202
		60 31xxxx <b>S1CG</b>	Vit / Faner grupp 2	16 958
		60 xx31xx <b>S1CG</b>	Faner grupp 1 / Vit	19 174
		60 xx31xx <b>S1CG</b>	Faner grupp 2 / Vit	23 025
		60 xxxxxx <b>S1CG</b>	Faner/Faner grupp 1	23 021
		60 xxxxxx <b>S1CG</b>	Faner/Faner grupp 2	26 875
	<p>Tillägg för sockel 1600x100x430 mm istället för ställfötter</p>	60 31 <b>70710</b>	Vit direktlam.	1 106
		60 xx <b>70710</b>	Faner grupp 1	1 662
		60 xx <b>70710</b>	Faner grupp 2	2 009



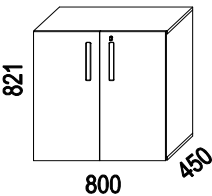
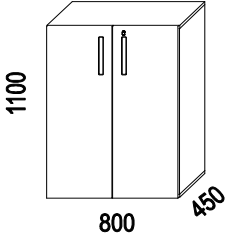
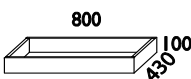
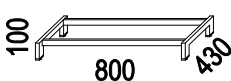



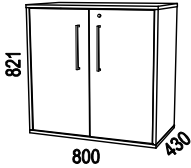
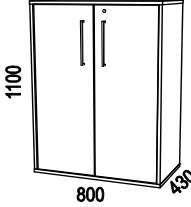
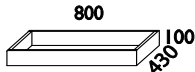
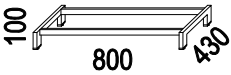



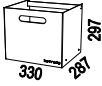
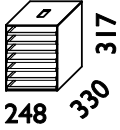
Illustration	Beskrivning	Artikelnummer	Material	Pris
<b>Nomono</b> Design: Fredrik Mattson				
<b>Nomono</b> SLAGDÖRRSSKÅP				
	<ul style="list-style-type: none"> <li>• Stomme i direktlaminatbelagd alternativt fanerad spånplatta.</li> <li>• Utanpåliggande slagdörrar i lackad alt fanerad MDF. Öppningsbara 110°.</li> <li>• Låsbart.</li> <li>• Rygg i direktlaminat.</li> <li>• Fungerar även som rumsavdelare.</li> <li>• Hyllplan är fasta.</li> <li>• Fronter i valfri NCS: leveranstid 6 veckor.</li> <li>• Sockel beställs separat.</li> <li>• För mer produktinformation se <a href="http://www.horreds.se">www.horreds.se</a></li> </ul>			
<b>Material:</b>		<b>Färger handtag / närmaste NCS</b>		
<b>Fanergrupp 1:</b>		<b>31</b> Vit S 0300-N		
Björk (05)		<b>37</b> Svart S 9000-N		
Ek (03)		<b>32</b> Gul S 1070-Y		
Ask (06)		<b>36</b> Grön S 2570-G30Y		
<b>Fanergrupp 2:</b>		<b>33</b> Röd S 1580-Y80R		
Svartbetsad Ek (73)		<b>35</b> Blå S 0540-B30G		
Mörkbetsad Ask (76)		<b>42</b> Orange S 1080-Y50R		
Vitpigmenterad Ek (30)		<b>xx</b> *Ljusbrun Elmosoft 54035		
Vitpigmenterad Ask (10)		* tilläggskostnad 600:-		
<b>Vit direktlaminat och vitlack:</b>				
NCS S0300-N (31)				
	Förvaring 800x821x450 mm. 2 A4-höjd med låsbart slagdörrspar, utan mellanvägg.	53 31xx <b>72340</b> 53 xxxx <b>72340</b> 53 xxxx <b>72340</b>	Vit dir.lam/vitlack Faner grupp 1 Faner grupp 2	8 601 11 197 13 176 1 165
	Förvaring 800x1100x450 mm. 3 A4-höjd med låsbart slagdörrspar, utan mellanvägg.	53 31xx <b>73340</b> 53 xxxx <b>73340</b> 53 xxxx <b>73340</b>	Vit dir.lam/vitlack Faner grupp 1 Faner grupp 2	9 578 12 531 14 441 1 165
	Sockel 800x100x430 mm	57 31 <b>70310</b> 57 xxxx <b>70310</b> 57 xxxx <b>70310</b>	Vit direktlam. Faner grupp 1 Faner grupp 2	985 1 130 1 355
	Bensockel 800x100x430 mm, stål.	57 31 <b>70330</b> 57 37 <b>70330</b>	Vit Svart	1 768 1 768



Illustration	Beskrivning	Artikelnummer	Material	Pris
<b>VX</b>				
	<p><b>VX SLAGDÖRRSSKÅP</b></p> <ul style="list-style-type: none"> <li>• Stomme i direktlaminatbelagd alt fanerad spånplatta.</li> <li>• Innanförliggande slagdörrar direktlaminatbelagd spånplatta alt fanerad MDF.</li> <li>• Låsbart.</li> <li>• Rygg i direktlaminat.</li> <li>• Fungerar även som rumsavdelare.</li> <li>• Hyllplan är fasta.</li> <li>• Fronter i valfri NCS: leveranstid 6 veckor.</li> <li>• Sockel beställes separat.</li> <li>• För mer produktinformation se <a href="http://www.horreds.se">www.horreds.se</a></li> </ul> <p><b>Material:</b></p> <p>Fanergrupp 1: björk (05), ek (03), ask (06)</p> <p>Fanergrupp 2: svartb.ek (73), mörkb.ask (76), vitp.ek (30), vitp.ask (10)</p> <p>Vit direktlaminat: närmaste NCS S0300-N (31)</p>		 	
			<b>Färger handtag</b>	
			31 Vit	
			37 Svart	
			17 Rostfri look (Zamak)	
	Förvaring 800x821x430 mm. 2 A4-höjd med låsbart slagdörrspar, utan mellanvägg. <i>Tillägg för dörrar i valfri NCS</i>	34 31xx <b>72330</b> 34 xxxx <b>72330</b> 34 xxxx <b>72330</b>	Vit direktlaminat Fanergrupp 1 Fanergrupp 2	5 840 10 238 11 635 1 913
	Förvaring 800x1100x430 mm. 3 A4-höjd med låsbart slagdörrspar, utan mellanvägg. <i>Tillägg för dörrar i valfri NCS</i>	34 31xx <b>73330</b> 34 xxxx <b>73330</b> 34 xxxx <b>73330</b>	Vit direktlaminat Fanergrupp 1 Fanergrupp 2	6 241 10 989 12 900 1 913
	Sockel 800x100x430 mm	57 31 <b>70310</b> 57 xx <b>70310</b> 57 xx <b>70310</b>	Vit direktlam. Faner grupp 1 Faner grupp 2	985 1 130 1 355
	Bensockel 800x100x430 mm, stål.	57 31 <b>70330</b> 57 37 <b>70330</b>	Vit Svart	1 768 1 768
	Hjulsats. Grå/zink, höjd 100 mm. Till 800 mm breda stommar (4 hjul varav 2 st låsbara)	<b>39 08 28</b>	Grå/Zink	575
	Sockelskiva med ställfötter, 798x35x427 mm	57 31 <b>70381</b> 57 xx <b>70381</b> 57 xx <b>70381</b>	Vit direktlam. Faner grupp 1 Faner grupp 2	526 799 799
	Ställfotspaket (4 st), höjd 10 mm	57 00 <b>04</b>		193

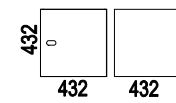
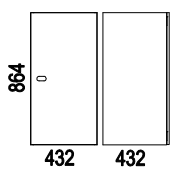
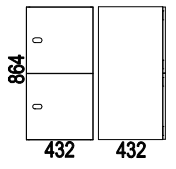
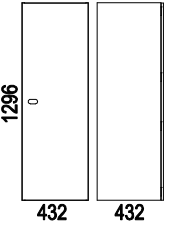
# 22% rabatt ska dras av på angivna priser

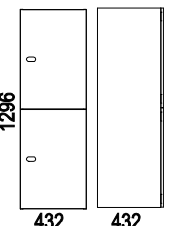
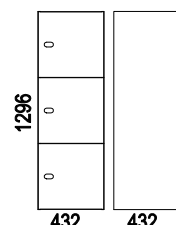
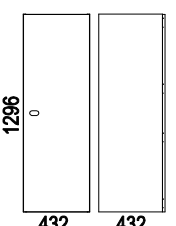
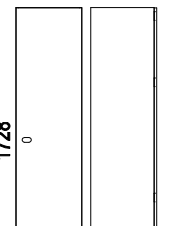
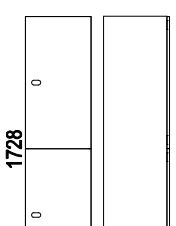
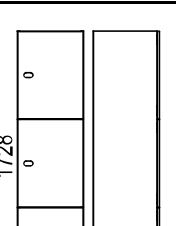
TILLBEHÖR FÖRVARING

Prislista 1 / SEK  
2023-01-01

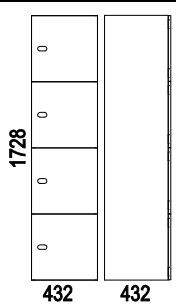
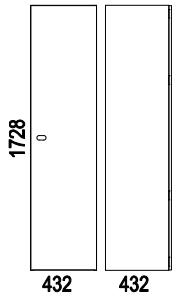
Illustration	Beskrivning	Artikelnummer	Material	Pris
<b>TILLBEHÖR TILL FÖRVARING 43 CM DJUP</b> • För mer produktinformation se <a href="http://www.horreds.se">www.horreds.se</a>				
	Insats i direktlaminat med lackade lådfronter. 3 st lådor varav översta lådan låsbar. Inkl pennfack. B364,5xH330xD337 mm  <i>Passar ej till VX med skjutdörrar.</i>	57 31 <b>076</b>  57 3199 <b>076</b>	Vit/Vitlack fronter  Vit/Valfri NCS fronter	2 929  3 826
	Hängmappslåda av metall på expansion Passar till samtliga skjutdörrsskåp samt till Nomono slagdörrsskåp. Ej för placering överst i förvaringar högre än 2xA4.	57 31 <b>03160</b>	Vit	1 464
	C4-kassett. Inkl sju brevbackar. Svart	50 047 <b>134</b>	Svart	581

<b>BIBLIO</b>	<p><b>Design: Anderssen &amp; Voll</b></p> <p><b>Biblio Personlig Förvaring</b></p> <ul style="list-style-type: none"> <li>• Stomme i vit direktlaminatbelagd spånplatta</li> <li>• Djup 432 mm som standard. Djup 500 mm mot tillägg.</li> <li>• Dörrar i faner, vitlack samt valfri NCS.</li> <li>• Urtag för handtag, med bakomliggande platta i faner alternativt vit plåt</li> <li>• Dörrar har dämpade gångjärn</li> <li>• Elektroniska lås: Mifare 13,56 MHz.</li> <li>• Användarkort Mifare ingår ej, beställs separat.</li> <li>• Nätverksbaserade lås mot offert</li> <li>• Märkning av skåp mot offert</li> <li>• Flyttbara hyllplan beställs separat</li> <li>• Sockel beställs separat</li> <li>• Täcksivor och krönsivor som tillval</li> <li>• Skall förankras i vägg p.g.a. tipprisk</li> <li>• Vid beställning ange om dörrar skall vara höger- (H) eller vänsterhängda (V)</li> <li>• För mer produktinformation se <a href="http://www.horreds.se">www.horreds.se</a></li> </ul> <div style="text-align: right; margin-top: 10px;">   </div> <p><u>Stommar:</u> Vit direktlaminat, närmaste NCS S0300-N (31).  <u>Dörrar vitlack:</u> Närmaste NCS S0300-N (31).  <u>Dörrar kulörlack:</u> Valfri NCS (99).  <u>Dörrar faner grupp 1:</u> Ek (03), Ask (06).  <u>Dörrar faner grupp 2:</u> Svartb.Ek (73), Vitpig.m.Ek (30), Mörkb.Ask (76), Vitpig.m.Ask (10), Betsad ask Burgundy (C8), Betsad ask Conifer (D3), Betsad ask Smokey Blue (D4).</p>
---------------	--

		Utförande dörrar	Artikelnnummer	Vit	NCS	Faner gr 1	Faner gr 2
	Förvaring vit direktlam. 432x432x432 mm inkl 1 st dörr <i>Tillägg för djup 500 mm</i>	Ej låsbart Elektr.lås Kodlås Cylinderlås	64 xx xx <b>111H/V</b> 64 xx xx <b>111AH/V</b> 64 xx xx <b>111BH/V</b> 64 xx xx <b>111CH/V</b> <i>211xH/V</i>	2 848 4 878 3 455 3 241 421	3 197 5 225 3 805 3 587 421	3 109 5 137 3 719 3 500 421	3 284 5 312 3 892 3 675 421
	Förvaring vit direktlam. 432x864x432 mm inkl 1 st dörr. Hyllplan ingår ej, beställs separat <i>Tillägg för djup 500 mm</i>	Ej låsbart Elektr.lås Kodlås Cylinderlås	64 xx xx <b>121H/V</b> 64 xx xx <b>121AH/V</b> 64 xx xx <b>121BH/V</b> 64 xx xx <b>121CH/V</b> <i>221xH/V</i>	3 197 5 225 3 805 3 587 509	3 719 5 747 4 329 4 112 509	3 587 5 619 4 199 3 982 509	3 827 5 859 4 437 4 222 509
	Förvaring vit direktlam. 432x864x432 mm inkl 2 st dörrar och 1 st fast hyllplan. <i>Tillägg för djup 500 mm</i>	Ej låsbart Elektr.lås Kodlås Cylinderlås	64 xx xx <b>122H/V</b> 64 xx xx <b>122AH/V</b> 64 xx xx <b>122BH/V</b> 64 xx xx <b>122CH/V</b> <i>222xH/V</i>	4 415 8 473 5 634 5 198 509	5 113 9 172 6 332 5 896 509	4 851 8 910 6 071 5 634 509	5 198 9 258 6 419 5 983 509
	Förvaring vit direktlam. 432x1296x432 mm inkl 1 st dörr. Hyllplan ingår ej, beställs separat. <i>Tillägg för djup 500 mm</i>	Ej låsbart Elektr.lås Kodlås Cylinderlås	64 xx xx <b>131H/V</b> 64 xx xx <b>131AH/V</b> 64 xx xx <b>131BH/V</b> 64 xx xx <b>131CH/V</b> <i>231xH/V</i>	4 155 6 185 4 763 4 549 604	4 851 6 880 5 462 5 243 604	4 895 6 925 5 504 5 287 604	5 199 7 232 5 809 5 594 604

		Utförande dörrar		Artikelnummer		Vit	NCS	Faner gr 1	Faner gr 2
		Ej låsbart	Elektr.lås						
	Förvaring vit direktlam. 432x1296x432 mm inkl 2 st dörrar och 1 st fast hyllplan. <i>Tillägg för djup 500 mm</i>	Ej låsbart		64 xx xx	<b>132H/V</b>	4 895	5 939	5 720	6 203
		Elektr.lås		64 xx xx	<b>132AH/V</b>	8 955	10 000	9 780	10 261
		Kodlås		64 xx xx	<b>132BH/V</b>	6 114	7 160	6 941	7 423
		Cylinderlås		64 xx xx	<b>132CH/V</b>	5 679	6 725	6 507	6 986
						<b>232xH/V</b>	604	604	604
	Förvaring vit direktlam. 432x1296x432 mm inkl 3 st dörrar och 2 st fasta hyllplan. <i>Tillägg för djup 500 mm</i>	Ej låsbart		64 xx xx	<b>133H/V</b>	5 983	7 028	6 593	7 116
		Elektr.lås		64 xx xx	<b>133AH/V</b>	12 072	13 118	12 683	13 206
		Kodlås		64 xx xx	<b>133BH/V</b>	7 813	9 132	8 423	8 945
		Cylinderlås		64 xx xx	<b>133CH/V</b>	7 160	8 204	7 769	8 292
						<b>233xH/V</b>	604	604	604
	Garderob vit direktlam. 432x1296x432 mm inkl 1 st dörr och ankarkrok. Inkl 2 st flyttbara hyllplan. <i>Tillägg för djup 500 mm</i>	Ej låsbart		64 xx xx	<b>131V/HG</b>	5 155	6 073	5 853	6 160
		Elektr.lås		64 xx xx	<b>131AH/VG</b>	7 187	8 102	7 883	8 189
		Kodlås		64 xx xx	<b>131BH/VG</b>	5 765	6 683	6 463	6 769
		Cylinderlås		64 xx xx	<b>131CH/VG</b>	5 550	6 465	6 247	6 552
						<b>231xH/VG</b>	604	604	604
	Förvaring vit direktlam. 432x1728x432 mm inkl 1 st dörr och 1 st fast hyllplan, extra hyllplan beställes separat <i>Tillägg för djup 500 mm</i>	Ej låsbart		64 xx xx	<b>141H/V</b>	5 113	6 027	5 765	6 114
		Elektr.lås		64 xx xx	<b>141AH/V</b>	7 143	8 057	7 796	8 144
		Kodlås		64 xx xx	<b>141BH/V</b>	5 720	6 637	6 376	6 725
		Cylinderlås		64 xx xx	<b>141CH/V</b>	5 504	6 420	6 160	6 508
						<b>241xH/V</b>	711	711	711
	Förvaring vit direktlam. 432x1728x432 mm inkl 2 st dörrar och 1 st fast hyllplan, extra hyllplan best. separat <i>Tillägg för djup 500 mm</i>	Ej låsbart		64 xx xx	<b>142H/V</b>	5 592	6 637	6 246	6 725
		Elektr.lås		64 xx xx	<b>142AH/V</b>	9 651	10 698	10 303	10 783
		Kodlås		64 xx xx	<b>142BH/V</b>	6 812	7 857	7 462	7 944
		Cylinderlås		64 xx xx	<b>142CH/V</b>	6 376	7 423	7 028	7 508
						<b>242xH/V</b>	711	711	711
	Förvaring vit direktlam. 432x1728x432 mm inkl 3 st dörrar och 2 st fasta hyllplan. <i>Tillägg för djup 500 mm</i>	Ej låsbart		64 xx xx	<b>143H/V</b>	7 262	8 657	8 048	8 743
		Elektr.lås		64 xx xx	<b>143AH/V</b>	14 155	15 549	14 938	15 637
		Kodlås		64 xx xx	<b>143BH/V</b>	9 457	10 847	10 239	10 935
		Cylinderlås		64 xx xx	<b>143CH/V</b>	8 779	10 174	9 563	10 261
						<b>243xH/V</b>	711	711	711



		Utförande dörrar	Artikelnummer	Vit	NCS	Faner gr 1	Faner gr 2
 <p>1728 0 0 0 0 432 432</p>	<p>Förvaring vit direktlam. 432x1728x432 mm inkl 4 st dörrar och 3 st fasta hyllplan. <i>Tillägg för djup 500 mm</i></p>	Ej låsbart	64 xx xx <b>144H/V</b>	7 637	9 033	8 423	9 120
		Elektr.lås	64 xx xx <b>144AH/V</b>	15 755	17 151	16 540	17 239
		Kodlås	64 xx xx <b>144BH/V</b>	10 078	11 471	10 863	11 557
		Cylinderlås	64 xx xx <b>144CH/V</b>	9 206	10 600	9 990	10 687
				<i>244xH/V</i>	711	711	711
 <p>1728 0 432 432</p>	<p>Garderob vit direktlam. 432x1728x432 mm inkl 1 st dörr och ankarkrok. Inkl 2 st flyttbara hyllplan. <i>Tillägg för djup 500 mm</i></p>	Ej låsbart	64 xx xx <b>141H/VG</b>	5 939	6 856	6 593	6 941
		Elektr.lås	64 xx xx <b>141AH/VG</b>	7 969	8 886	8 622	8 972
		Kodlås	64 xx xx <b>141BH/VG</b>	6 549	7 464	7 203	7 550
		Cylinderlås	64 xx xx <b>141CH/VG</b>	6 334	7 248	6 986	7 335
				<i>241xH/VG</i>	670	670	670


**Socklar, hyllplan och tillbehör: se sid 81-83**

**Täcksidor och krönskivor: se sid 84**

**SIGLO** Design: Henrik Schulz



**Siglo Personlig Förvaring**


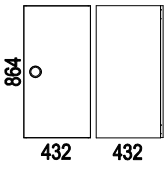
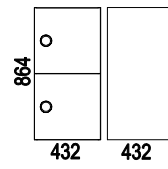
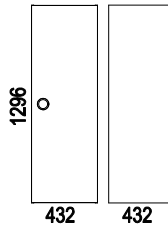
- Stomme i vit direktlaminatbelagd spånplatta
- Dörrar i vit direktlaminat, valfri NCS samt faner
- Runt urtag för handtag, med ring och platta i vit (31) alt svart (37) plast som standard.
- Tillval: handtag mässing (16) och rostfritt (17)
- Dörrar har dämpade gångjärn
- Elektroniska lås: Mifare 13,56 MHz.
- Användarkort Mifare ingår ej, beställs separat.
- Nätverksbaserade lås mot offert
- Märkning av skåp mot offert
- Flyttbara hyllplan beställs separat
- Sockel beställs separat
- Täcksivor och krönsivor som tillval
- Skall förankras i vägg p.g.a. tipprisk
- Vid beställning ange om dörrar skall vara höger- (H) eller vänsterhängda (V)
- För mer produktinformation se [www.horreds.se](http://www.horreds.se)

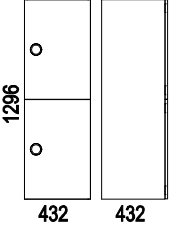
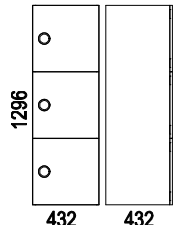
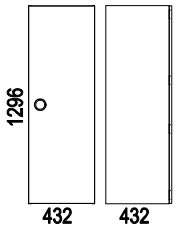
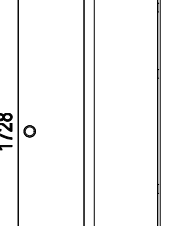
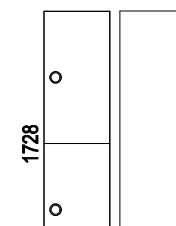
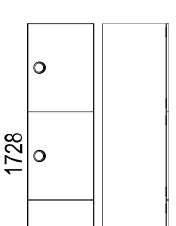


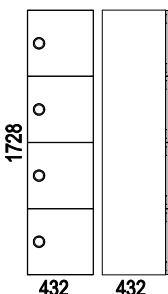
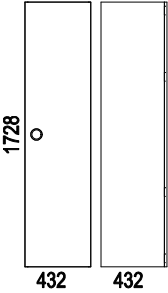
**Stomme:** Vit direktlaminat, närmaste NCS S0300-N (31).  
**Dörrar vit direktlaminat:** Närmaste NCS S0300-N (31).  
**Dörrar kulörlack:** Valfri NCS (99)  
**Dörrar faner grupp 1:** Ek (03), Ask (06).  
**Dörrar faner grupp 2:** Svartb.Ek (73), Vitpig.m.Ek (30), Mörkb.Ask (76), Vitpig.m.Ask (10), Betsad ask Burgundy (C8), Betsad ask Conifer D3, Betsad ask Smokey Blue (D4)

**MÖBELFAKTA**







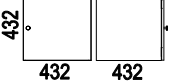
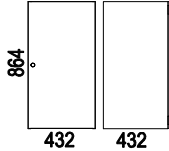
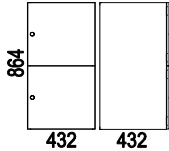
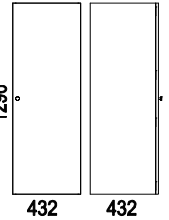
		Utförande dörrar	Artikelnummer	Vit dir.lam	NCS	Faner gr 1	Faner gr 2
	Förvaring vit direktlam.	Ej låsbart	60 xx xx <b>111H/V</b>	2 619	3 197	3 002	3 197
	432x432x432 mm	Elektr.lås	60 xx xx <b>111AH/V</b>	4 980	5 557	5 366	5 557
	inkl 1 st dörr	Kodlås	60 xx xx <b>111BH/V</b>	3 293	3 870	3 676	3 870
		Cylinderlås	60 xx xx <b>111CH/V</b>	3 054	3 630	3 436	3 630
	<i>Tillägg för handtag i mässing alt rostfritt</i>			1 120	1 120	1 120	1 120
	<i>Tillägg för djup 500 mm</i>		211xH/V	421	421	421	421
	Förvaring vit direktlam.	Ej låsbart	60 xx xx <b>121H/V</b>	2 811	3 582	3 485	3 750
	432x864x432 mm	Elektr.lås	60 xx xx <b>121AH/V</b>	5 172	5 943	5 848	6 112
	inkl 1 st dörr.	Kodlås	60 xx xx <b>121BH/V</b>	3 485	4 254	4 159	4 422
	Hyllplan ingår ej, beställs separat	Cylinderlås	60 xx xx <b>121CH/V</b>	3 244	4 015	3 918	4 183
	<i>Tillägg för handtag i mässing alt rostfritt</i>			1 120	1 120	1 120	1 120
	<i>Tillägg för djup 500 mm</i>		221xH/V	509	509	509	509
	Förvaring vit direktlam.	Ej låsbart	60 xx xx <b>122H/V</b>	3 773	4 930	4 544	4 930
	432x864x432 mm	Elektr.lås	60 xx xx <b>122AH/V</b>	8 500	9 656	9 271	9 656
	inkl 2 st dörrar och 1 st fast hyllplan.	Kodlås	60 xx xx <b>122BH/V</b>	5 122	6 274	5 892	6 274
		Cylinderlås	60 xx xx <b>122CH/V</b>	4 641	5 795	5 412	5 795
	<i>Tillägg för handtag i mässing alt rostfritt</i>			2 237	2 237	2 237	2 237
	<i>Tillägg för djup 500 mm</i>		222xH/V	509	509	509	509
	Förvaring vit direktlam.	Ej låsbart	60 xx xx <b>131H/V</b>	3 773	4 738	4 641	4 980
	432x1296x432 mm	Elektr.lås	60 xx xx <b>131AH/V</b>	6 136	7 101	7 002	7 342
	inkl 1 st dörr.	Kodlås	60 xx xx <b>131BH/V</b>	4 448	5 412	5 314	5 651
	Hyllplan ingår ej, beställs separat.	Cylinderlås	60 xx xx <b>131CH/V</b>	4 208	5 171	5 074	5 413
	<i>Tillägg för handtag i mässing alt rostfritt</i>			1 120	1 120	1 120	1 120
	<i>Tillägg för djup 500 mm</i>		231xH/V	604	604	604	604

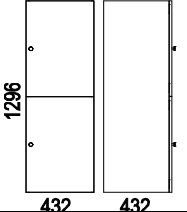
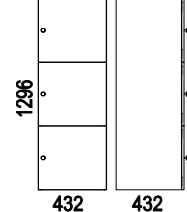
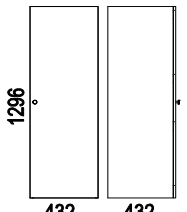
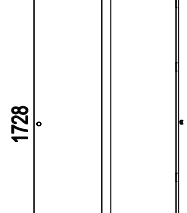
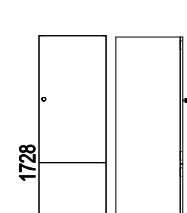
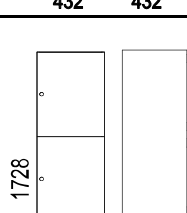
		Utförande dörra	Artikelnummer	Vit dir.lam	NCS	Faner gr 1	Faner gr 2
	Förvaring vit direktlam. 432x1296x432 mm inkl 2 st dörrar och 1 st fast hyllplan. <i>Tillägg för handtag i mässing alt rostfritt</i> <i>Tillägg för djup 500 mm</i>	Ej låsbart	60 xx xx <b>132H/V</b>	4 110	5 650	5 412	5 938
		Elektr.lås	60 xx xx <b>132AH/V</b>	8 838	10 375	10 138	10 665
		Kodlås	60 xx xx <b>132BH/V</b>	5 459	6 997	6 757	7 286
		Cylinderlås	60 xx xx <b>132CH/V</b>	4 978	6 515	6 274	6 805
					2 237	2 237	2 237
			232xH/V	604	604	604	604
	Förvaring vit direktlam. 432x1296x432 mm inkl 3 st dörrar och 2 st fasta hyllplan. <i>Tillägg för handtag i mässing alt rostfritt</i> <i>Tillägg för djup 500 mm</i>	Ej låsbart	60 xx xx <b>133H/V</b>	5 026	6 757	6 083	6 661
		Elektr.lås	60 xx xx <b>133AH/V</b>	12 114	13 847	13 173	13 753
		Kodlås	60 xx xx <b>133BH/V</b>	7 048	8 779	8 105	8 683
		Cylinderlås	60 xx xx <b>133CH/V</b>	6 325	8 059	7 384	7 962
					3 356	3 356	3 356
			233xH/V	604	604	604	604
	Garderob vit direktlam. 432x1296x432 mm inkl 1 st dörr och ankarkrok. Inkl 2 st flyttbara hyllplan. <i>Tillägg för handtag i mässing alt rostfritt</i> <i>Tillägg för djup 500 mm</i>	Ej låsbart	60 xx xx <b>131H/VG</b>	4 876	5 838	5 650	5 987
		Elektr.lås	60 xx xx <b>131AH/VG</b>	7 238	8 202	8 014	8 352
		Kodlås	60 xx xx <b>131BH/VG</b>	5 550	6 512	6 324	6 661
		Cylinderlås	60 xx xx <b>131CH/VG</b>	5 309	6 271	6 083	6 421
					1 120	1 120	1 120
			231xH/VG	604	604	604	604
	Förvaring vit direktlam. 432x1728x432 mm inkl 1 st dörr och 1 st fast hyllplan, extra hyllplan beställes separat <i>Tillägg för handtag i mässing alt rostfritt</i> <i>Tillägg för djup 500 mm</i>	Ej låsbart	60 xx xx <b>141H/V</b>	4 544	5 746	5 602	5 987
		Elektr.lås	60 xx xx <b>141AH/V</b>	6 906	8 110	7 966	8 352
		Kodlås	60 xx xx <b>141BH/V</b>	5 218	6 421	6 274	6 661
		Cylinderlås	60 xx xx <b>141CH/V</b>	4 980	6 181	6 037	6 421
					1 120	1 120	1 120
			241xH/V	711	711	711	711
	Förvaring vit direktlam. 432x1728x432 mm inkl 2 st dörrar och 1 st fast hyllplan, extra hyllplan beställes separat <i>Tillägg för handtag i mässing alt rostfritt</i> <i>Tillägg för djup 500 mm</i>	Ej låsbart	60 xx xx <b>142H/V</b>	4 687	6 227	5 938	6 468
		Elektr.lås	60 xx xx <b>142AH/V</b>	9 413	10 953	10 665	11 194
		Kodlås	60 xx xx <b>142BH/V</b>	6 035	7 575	7 286	7 816
		Cylinderlås	60 xx xx <b>142CH/V</b>	5 553	7 094	6 805	7 335
					2 237	2 237	2 237
			242xH/V	711	711	711	711
	Förvaring vit direktlam. 432x1728x432 mm inkl 3 st dörrar och 2 st fasta hyllplan. <i>Tillägg för handtag i mässing alt rostfritt</i> <i>Tillägg för djup 500 mm</i>	Ej låsbart	60 xx xx <b>143H/V</b>	5 996	8 306	7 392	8 161
		Elektr.lås	60 xx xx <b>143AH/V</b>	14 158	16 470	15 554	16 323
		Kodlås	60 xx xx <b>143BH/V</b>	8 447	10 757	9 842	10 613
		Cylinderlås	60 xx xx <b>143CH/V</b>	7 679	9 990	9 076	9 845
					3 358	3 358	3 358
			243xH/V	711	711	711	711

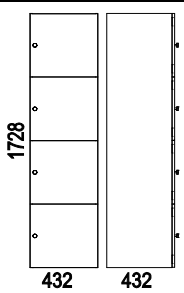
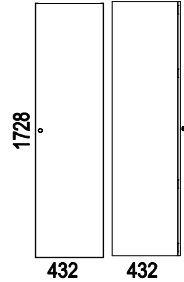
		Utförande dörra	Artikelnummer	Vit dir.lam	NCS	Faner gr 1	Faner gr 2
	Förvaring vit direktlam. 432x1728x432 mm inkl 4 st dörrar och 3 st fasta hyllplan. <i>Tillägg för handtag i mässing alt rostfritt</i> <i>Tillägg för djup 500 mm</i>	Ej låsbart	60 xx xx <b>144H/V</b>	6 372	8 683	7 768	8 537
		Elektr.lås	60 xx xx <b>144AH/V</b>	15 824	18 137	17 220	17 992
		Kodlås	60 xx xx <b>144BH/V</b>	9 070	11 381	10 464	11 235
		Cylinderlås	60 xx xx <b>144CH/V</b>	8 105	10 418	9 503	10 271
				244xH/V	711	711	711
	Garderob vit direktlam. 432x1728x432 mm inkl 1 st dörr och ankarkrok. Inkl 2 st flyttbara hyllplan. <i>Tillägg för handtag i mässing alt rostfritt</i> <i>Tillägg för djup 500 mm</i>	Ej låsbart	60 xx xx <b>141H/VG</b>	5 506	6 709	6 564	6 950
		Elektr.lås	60 xx xx <b>141AH/VG</b>	7 868	9 074	8 929	9 314
		Kodlås	60 xx xx <b>141BH/VG</b>	6 179	7 384	7 240	7 623
		Cylinderlås	60 xx xx <b>141CH/VG</b>	5 939	7 145	6 999	7 384
				241xH/VG	711	711	711

**Socklar, hyllplan och tillbehör: se sid 81-83**  
**Täcksidor och krönskivor: se sid 84**

TETRIS	Design: Front Design
<p><b>Tetris Personlig Förvaring</b></p> <ul style="list-style-type: none"> <li>• Stomme i vit direktlaminatbelagd spånplatta</li> <li>• Dörrar i faner, vitlack samt valfri NCS.</li> <li>• Knopp i rostfritt stål (diameter 25 mm) som standard.</li> <li>• Tillval: knopp i räfflad mässing alt koppar (diameter 34 mm)</li> <li>• Dörrar har dämpade gångjärn</li> <li>• Elektroniska lås: Mifare 13,56 MHz.</li> <li>• Användarkort Mifare ingår ej, beställs separat.</li> <li>• Nätverksbaserade lås mot offert</li> <li>• Märkning av skåp mot offert</li> <li>• Flyttbara hyllplan beställs separat</li> <li>• Sockel beställs separat</li> <li>• Täcksivor och krönsivor som tillval</li> <li>• Skall förankras i vägg p.g.a. tipprisk</li> <li>• Vid beställning ange om dörrar skall vara höger- (H) eller vänsterhängda (V)</li> <li>• För mer produktinformation se <a href="http://www.horreds.se">www.horreds.se</a></li> </ul>	
<p><b>Stommar:</b> Vit direktlaminat, närmaste NCS S0300-N (31).  <b>Dörrar vitlack:</b> Närmaste NCS S0300-N (31).  <b>Dörrar kulörlack:</b> Valfri NCS (99).  <b>Dörrar faner grupp 1:</b> Ek (03), Ask (06).  <b>Dörrar faner grupp 2:</b> Svartb.Ek (73), Vitpig.m.Ek (30), Mörkb.Ask (76), Vitpig.m.Ask (10), Betsad ask Burgundy (C8), Betsad ask Conifer D3, Betsad ask Smokey Blue (D4)</p>	
	
 	

		Utförande dörrar	Artikelnummer	Vit	NCS	Faner gr 1	Faner gr 2
	Förvaring vit direktlam. 432x432x432 mm inkl 1 st dörr	Ej låsbart	75 xx <b>111H/V</b>	2 455	2 806	2 630	2 806
		Elektr.lås	75 xx <b>111AH/V</b>	4 484	4 834	4 659	4 834
		Kodlås	75 xx <b>111BH/V</b>	3 065	3 412	3 241	3 412
		Cylinderlås	75 xx <b>111CH/V</b>	2 849	3 198	3 022	3 198
					551	551	551
	Tillägg för knapp i mässing alt koppar Tillägg för djup 500 mm		211xH/V	421	421	421	421
	Förvaring vit direktlam. 432x864x432 mm inkl 1 st dörr. Hyllplan ingår ej, beställs separat	Ej låsbart	75 xx <b>121H/V</b>	2 673	3 197	3 065	3 306
		Elektr.lås	75 xx <b>121AH/V</b>	4 703	5 225	5 095	5 337
		Kodlås	75 xx <b>121BH/V</b>	3 284	3 805	3 675	3 916
		Cylinderlås	75 xx <b>121CH/V</b>	3 065	3 587	3 456	3 698
					551	551	551
	Tillägg för knapp i mässing alt koppar Tillägg för djup 500 mm		221xH/V	509	509	509	509
	Förvaring vit direktlam. 432x864x432 mm inkl 2 st dörrar och 1 st fast hyllplan.	Ej låsbart	75 xx <b>122H/V</b>	3 675	4 373	4 067	4 415
		Elektr.lås	75 xx <b>122AH/V</b>	7 735	8 430	8 127	8 473
		Kodlås	75 xx <b>122BH/V</b>	4 895	5 592	5 286	5 634
		Cylinderlås	75 xx <b>122CH/V</b>	4 461	5 155	4 851	5 198
					1 100	1 100	1 100
	Tillägg för knapp i mässing alt koppar Tillägg för djup 500 mm		222xH/V	509	509	509	509
	Förvaring vit direktlam. 432x1296x432 mm inkl 1 st dörr. Hyllplan ingår ej, beställs separat.	Ej låsbart	75 xx <b>131H/V</b>	3 631	4 329	4 155	4 461
		Elektr.lås	75 xx <b>131AH/V</b>	5 660	6 357	6 185	6 489
		Kodlås	75 xx <b>131BH/V</b>	4 241	4 939	4 763	5 070
		Cylinderlås	75 xx <b>131CH/V</b>	4 025	4 719	4 549	4 852
					551	551	551
	Tillägg för knapp i mässing alt koppar Tillägg för djup 500 mm		231xH/V	604	604	604	604

		Utförande dörrar	Artikelnummer	Vit	NCS	Faner gr 1	Faner gr 2
	Förvaring vit direktlam. 432x1296x432 mm inkl 2 st dörrar och 1 st fast hyllplan. <i>Tillägg för knapp i mässing alt koppar</i> <i>Tillägg för djup 500 mm</i>	Ej låsbart Elektr.lås Kodlås Cylinderlås	75 xx <b>132H/V</b> 75 xx <b>132AH/V</b> 75 xx <b>132BH/V</b> 75 xx <b>132CH/V</b>  232xH/V	3 978 8 037 5 198 4 763  604	5 026 9 084 6 246 5 808  604	4 851 8 910 6 071 5 634  604	5 330 9 389 6 549 6 114  604
	Förvaring vit direktlam. 432x1296x432 mm inkl 3 st dörrar och 2 st fasta hyllplan. <i>Tillägg för knapp i mässing alt koppar</i> <i>Tillägg för djup 500 mm</i>	Ej låsbart Elektr.lås Kodlås Cylinderlås	75 xx <b>133H/V</b> 75 xx <b>133AH/V</b> 75 xx <b>133BH/V</b> 75 xx <b>133CH/V</b>  233xH/V	4 895 10 984 6 725 6 073  604	5 939 12 028 7 769 7 117  604	5 462 11 550 7 291 6 637  604	5 983 12 072 7 813 7 160  604
	Garderob vit direktlam. 432x1296x432 mm inkl 1 st dörr och ankarkrok. Inkl 2 st flyttbara hyllplan. <i>Tillägg för knapp i mässing alt koppar</i> <i>Tillägg för djup 500 mm</i>	Ej låsbart Elektr.lås Kodlås Cylinderlås	75 xx <b>131H/VG</b> 75 xx <b>131AH/VG</b> 75 xx <b>131BH/VG</b> 75 xx <b>131CH/VG</b>  231xH/VG	4 635 6 664 5 243 5 027  604	5 550 7 578 6 160 5 940  604	5 155 7 187 5 765 5 550  604	5 463 7 490 6 073 5 854  604
	Förvaring vit direktlam. 432x1728x432 mm inkl 1 st dörr och 1 st fast hyllplan, extra hyllplan beställes separat <i>Tillägg för knapp i mässing alt koppar</i> <i>Tillägg för djup 500 mm</i>	Ej låsbart Elektr.lås Kodlås Cylinderlås	75 xx <b>141H/V</b> 75 xx <b>141AH/V</b> 75 xx <b>141BH/V</b> 75 xx <b>141CH/V</b>  241xH/V	4 415 6 445 5 026 4 807  711	5 330 7 362 5 939 5 723  711	5 026 7 055 5 634 5 418  711	5 374 7 401 5 983 5 765  711
	Förvaring vit direktlam. 432x1728x432 mm inkl 2 st dörrar och 1 st fast hyllplan, extra hyllplan best. separat <i>Tillägg för knapp i mässing alt koppar</i> <i>Tillägg för djup 500 mm</i>	Ej låsbart Elektr.lås Kodlås Cylinderlås	75 xx <b>142H/V</b> 75 xx <b>142AH/V</b> 75 xx <b>142BH/V</b> 75 xx <b>142CH/V</b>  242xH/V	4 549 8 605 5 765 5 330  711	5 592 9 651 6 812 6 376  711	5 330 9 389 6 549 6 114  711	5 809 9 869 7 029 6 595  711
	Förvaring vit direktlam. 432x1728x432 mm inkl 3 st dörrar och 2 st fasta hyllplan. <i>Tillägg för knapp i mässing alt koppar</i> <i>Tillägg för djup 500 mm</i>	Ej låsbart Elektr.lås Kodlås Cylinderlås	75 xx <b>143H/V</b> 75 xx <b>143AH/V</b> 75 xx <b>143BH/V</b> 75 xx <b>143CH/V</b>  243xH/V	5 827 12 717 8 019 7 341  711	7 222 14 112 9 413 8 736  711	6 564 13 459 8 758 8 082  711	7 262 14 155 9 457 8 779  711

		Utförande dörrar	Artikelnummer	Vit	NCS	Faner gr 1	Faner gr 2
	<p>Förvaring vit direktlam. 432x1728x432 mm inkl 4 st dörrar och 3 st fasta hyllplan. <i>Tillägg för knapp i mässing alt koppar</i> <i>Tillägg för djup 500 mm</i></p>	Ej låsbart	75 xx <b>144H/V</b>	6 203	7 596	6 941	7 637
		Elektr.lås	75 xx <b>144AH/V</b>	14 320	15 715	15 062	15 755
		Kodlås	75 xx <b>144BH/V</b>	8 641	10 034	9 380	10 078
		Cylinderlås	75 xx <b>144CH/V</b>	7 769	9 165	8 507	9 206
				244xH/V	711	711	711
	<p>Garderob vit direktlam. 432x1728x432 mm inkl 1 st dörr och ankarkrok. Inkl 2 st flyttbara hyllplan. <i>Tillägg för knapp i mässing alt koppar</i> <i>Tillägg för djup 500 mm</i></p>	Ej låsbart	75 xx <b>141H/VG</b>	5 286	6 203	5 896	6 246
		Elektr.lås	75 xx <b>141AH/VG</b>	7 317	8 231	7 924	8 275
		Kodlås	75 xx <b>141BH/VG</b>	5 896	6 812	6 507	6 855
		Cylinderlås	75 xx <b>141CH/VG</b>	5 679	6 595	6 291	6 637
				241xH/VG	711	711	711

**Socklar, hyllplan och tillbehör: se sid 81-83**  
**Täcksidor och krönskivor: se sid 84**

**VX**

**VX Personlig Förvaring**

- Stomme i vit direktlaminatbelagd spånplatta
- Dörrar i vit direktlaminat, valfri NCS samt faner
- Dörrar med lås har dämpade gångjärn
- Elektroniska lås: Mifare 13,56 MHz.
- Användarkort Mifare ingår ej, beställs separat.
- Nätverksbaserade lås mot offert
- Märkning av skåp mot offert
- Flyttbara hyllplan beställs separat
- Sockel beställs separat
- Täcks kivor och krönskivor som tillval
- Skall förankras i vägg p.g.a. tipprisk
- Vid beställning ange om dörrar skall vara höger- (H) eller vänsterhängda (V)
- För mer produktinformation se [www.horreds.se](http://www.horreds.se)



Stomme: Vit direktlaminat, närmaste NCS S0300-N (31).

Dörrar vit direktlaminat: Närmaste NCS S0300-N (31).

Dörrar kulörlack: Valfri NCS (99)

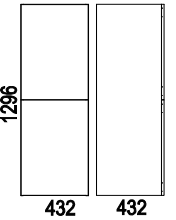
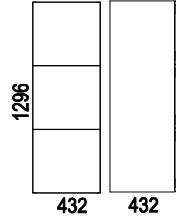
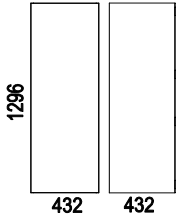
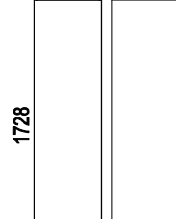
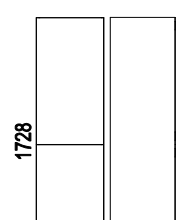
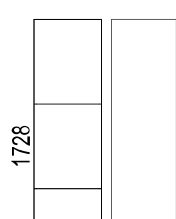
Dörrar faner grupp 1: Ek (03), Ask (06).

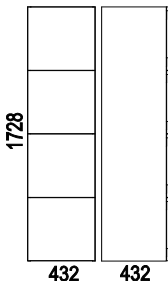
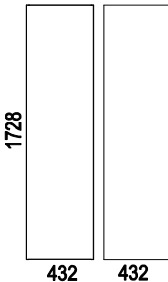
Dörrar faner grupp 2: Svartb.Ek (73), Vitpig.m.Ek (30), Mörkb.Ask (76), Vitpig.m.Ask (10).

Betsad ask Burgundy (C8), Betsad ask Conifer D3), Betsad ask Smokey Blue (D4).

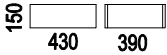
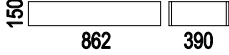
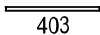


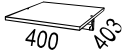
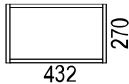
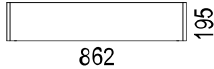
		<u>Utförande dörrar</u>	<u>Artikelnummer</u>	<u>Vit dir.lam</u>	<u>NCS</u>	<u>Faner gr 1</u>	<u>Faner gr 2</u>
	Förvaring vit direktlaminat 432x432x432 mm inkl 1 st dörr  <i>Tillägg för djup 500 mm</i>	Push-open, ej lås	34 xx <b>111H/V</b>	2 078	2 574	2 493	2 655
		Elektr.lås	34 xx <b>111AH/V</b>	3 923	4 418	4 336	4 500
		Kodlås	34 xx <b>111BH/V</b>	2 616	3 110	3 026	3 193
		Cylinderlås	34 xx <b>111CH/V</b>	2 409	2 905	2 820	2 987
			<i>211xH/V</i>	<i>421</i>	<i>421</i>	<i>421</i>	<i>421</i>
	Förvaring vit direktlaminat 432x864x432 mm inkl 1 st dörr. Hyllplan ingår ej, beställs separat  <i>Tillägg för djup 500 mm</i>	Push-open, ej lås	34 xx <b>121H/V</b>	2 243	2 905	2 905	3 131
		Elektr.lås	34 xx <b>121AH/V</b>	4 086	4 749	4 749	4 975
		Kodlås	34 xx <b>121BH/V</b>	2 780	3 440	3 440	3 667
		Cylinderlås	34 xx <b>121CH/V</b>	2 574	3 234	3 234	3 460
			<i>221xH/V</i>	<i>509</i>	<i>509</i>	<i>509</i>	<i>509</i>
	Förvaring vit direktlaminat 432x864x432 mm inkl 2 st dörrar och 1 st fast hyllplan.  <i>Tillägg för djup 500 mm</i>	Push-open, ej lås	34 xx <b>122H/V</b>	3 067	4 060	3 814	4 142
		Elektr.lås	34 xx <b>122AH/V</b>	6 757	7 748	7 502	7 832
		Kodlås	34 xx <b>122BH/V</b>	4 142	5 132	4 886	5 215
		Cylinderlås	34 xx <b>122CH/V</b>	3 729	4 718	4 472	4 803
			<i>222xH/V</i>	<i>509</i>	<i>509</i>	<i>509</i>	<i>509</i>
	Förvaring vit direktlaminat 432x1296x432 mm inkl 1 st dörr. Hyllplan ingår ej, beställs separat.  <i>Tillägg för djup 500 mm</i>	Push-open, ej lås	34 xx <b>131H/V</b>	3 067	3 893	3 852	4 142
		Elektr.lås	34 xx <b>131AH/V</b>	4 913	5 738	5 697	5 985
		Kodlås	34 xx <b>131BH/V</b>	3 606	4 430	4 388	4 677
		Cylinderlås	34 xx <b>131CH/V</b>	3 399	4 225	4 183	4 472
			<i>231xH/V</i>	<i>604</i>	<i>604</i>	<i>604</i>	<i>604</i>

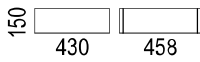
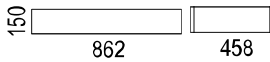
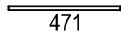
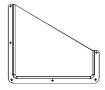
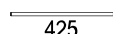

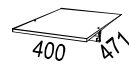
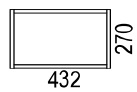
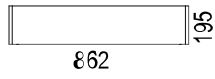


		<u>Utförande dörrar</u>	<u>Artikelnummer</u>	<u>Vit dir.lam</u>	<u>NCS</u>	<u>Faner gr 1</u>	<u>Faner gr 2</u>
	Förvaring vit direktlaminat 432x1296x432 mm inkl 2 st dörrar och 1 st fast hyllplan. <i>Tillägg för djup 500 mm</i>	Push-open, ej lås Elektr.lås Kodlås Cylinderlås	34 xx <b>132H/V</b> 34 xx <b>132AH/V</b> 34 xx <b>132BH/V</b> 34 xx <b>132CH/V</b> 232xH/V	3 358 7 046 4 430 4 017 604	4 677 8 366 5 752 5 337 604	4 554 8 244 5 627 5 215 604	5 008 8 699 6 082 5 671 604
	Förvaring vit direktlaminat 432x1296x432 mm inkl 3 st dörrar och 2 st fasta hyllplan. <i>Tillägg för djup 500 mm</i>	Push-open, ej lås Elektr.lås Kodlås Cylinderlås	34 xx <b>133H/V</b> 34 xx <b>133AH/V</b> 34 xx <b>133BH/V</b> 34 xx <b>133CH/V</b> 233xH/V	4 100 9 636 5 710 5 092 604	5 586 11 120 7 195 6 578 604	5 132 10 666 6 742 6 123 604	5 627 11 160 7 238 6 617 604
	Garderob vit direktlaminat 432x1296x432 mm inkl 1 st dörr och ankarkrok. Inkl 2 st flyttbara hyllplan. <i>Tillägg för djup 500 mm</i>	Push-open, ej lås Elektr.lås Kodlås Cylinderlås	34 xx <b>131H/VG</b> 34 xx <b>131AH/VG</b> 34 xx <b>131BH/VG</b> 34 xx <b>131CH/VG</b> 231xH/VG	3 936 5 779 4 472 4 267 604	4 761 6 607 5 297 5 092 604	4 761 6 607 5 297 5 092 604	5 049 6 894 5 586 5 379 604
	Förvaring vit direktlaminat 432x1728x432 mm inkl 1 st dörr och 1 st fast hyllplan, extra hyllplan beställs separat. <i>Tillägg för djup 500 mm</i>	Push-open, ej lås Elektr.lås Kodlås Cylinderlås	34 xx <b>141H/V</b> 34 xx <b>141AH/V</b> 34 xx <b>141BH/V</b> 34 xx <b>141CH/V</b> 241xH/V	3 729 5 574 4 267 4 060 711	4 761 6 607 5 297 5 092 711	4 677 6 523 5 215 5 007 711	5 007 6 852 5 543 5 337 711
	Förvaring vit direktlaminat 432x1728x432 mm inkl 2 st dörrar och 1 st fast hyllplan, extra hyllplan beställs separat. <i>Tillägg för djup 500 mm</i>	Push-open, ej lås Elektr.lås Kodlås Cylinderlås	34 xx <b>142H/V</b> 34 xx <b>142AH/V</b> 34 xx <b>142BH/V</b> 34 xx <b>142CH/V</b> 242xH/V	3 852 7 541 4 926 4 513 711	5 173 8 863 6 247 5 832 711	5 049 8 737 6 123 5 710 711	5 504 9 194 6 579 6 167 711
	Förvaring vit direktlam. 432x1728x432 mm inkl 3 st dörrar och 2 st fasta hyllplan. <i>Tillägg för djup 500 mm</i>	Push-open, ej lås Elektr.lås Kodlås Cylinderlås	34 xx <b>143H/V</b> 34 xx <b>143AH/V</b> 34 xx <b>143BH/V</b> 34 xx <b>143CH/V</b> 243xH/V	4 797 10 923 6 696 6 065 711	6 777 12 905 8 678 8 048 711	6 118 12 244 8 018 7 388 711	6 777 12 905 8 678 8 048 711

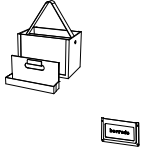
		<u>Utförande dörrar</u>	<u>Artikelnummer</u>	<u>Vit dir.lam</u>	<u>NCS</u>	<u>Faner gr 1</u>	<u>Faner gr 2</u>
 <p>1728 432 432</p>	<p>Förvaring vit direktlaminat 432x1728x432 mm inkl 4 st dörrar och 3 st fasta hyllplan. <i>Tillägg för djup 500 mm</i></p>	Push-open, ej lås	34 xx <b>144H/V</b>	5 173	7 153	6 493	7 153
		Elektr.lås	34 xx <b>144AH/V</b>	12 552	14 533	13 872	14 533
		Kodlås	34 xx <b>144BH/V</b>	7 317	9 299	8 639	9 299
		Cylinderlås	34 xx <b>144CH/V</b>	6 493	8 476	7 814	8 476
				<i>244xH/V</i>	<i>711</i>	<i>711</i>	<i>711</i>
 <p>1728 432 432</p>	<p>Garderob vit direktlaminat 432x1728x432 mm inkl 1 st dörr och ankarkrok. Inkl 2 st flyttbara hyllplan. <i>Tillägg för djup 500 mm</i></p>	Push-open, ej lås	34 xx <b>141H/VG</b>	4 554	5 586	5 503	5 832
		Elektr.lås	34 xx <b>141AH/VG</b>	6 398	7 430	7 347	7 677
		Kodlås	34 xx <b>141BH/VG</b>	5 092	6 123	6 040	6 369
		Cylinderlås	34 xx <b>141CH/VG</b>	4 886	5 917	5 832	6 164
				<i>241xH/VG</i>	<i>711</i>	<i>711</i>	<i>711</i>

**Socklar, hyllplan och tillbehör: se sid 81-83**  
**Täcksidor och krönskivor: se sid 84**

TILLBEHÖR				
<b>Tillbehör till Biblio/Siglo/Tetris/VX Personlig Förvaring</b>				
<ul style="list-style-type: none"> <li>• Vit direktlaminat, närmaste NCS S0300-N</li> <li>• För mer produktinformation se <a href="http://www.horreds.se">www.horreds.se</a></li> </ul>				
<b>Tillbehör till stommar i djup 432 mm</b>				
	Smal sockel till stommar i djup 432 mm. Inklusive ställfötter. Höjd 150 mm.	Vit direktlaminat	34 31 <b>010</b>	921
	Bred sockel till stommar i djup 432 mm. Inklusive ställfötter. Höjd 150 mm.	Vit direktlaminat	34 31 <b>020</b>	961
	Flyttbart hyllplan 400x403	Vit direktlaminat	34 31 <b>07767</b>	322
	Tangentbordshållare i filt. Invändiga mått: B230/D35/H210/80 mm. Fästes insida dörr. OBS: ej i kombination med minsta dörren 432x432 mm.  Flyttbart, grunt hyllplan 400x357. Används i kombination med tangentbordshållare.	Antracit  Vit direktlaminat	34 98 <b>08327</b>  34 31 <b>08347</b>	459  322
	Vertikal avdelare H551xB355. Passar endast skåp i höjd 1728 mm med 3 st dörrar (art 143)	Vit direktlaminat	34 31 <b>08287</b>	465
	Hyllplan med garderobstång.	Vit direktlaminat	34 31 <b>08278</b>	581
	Skohylla 432x270x432 mm, inklusive svart, räfflad gummimatta	Vit direktlaminat	34 31 <b>001</b>	1 628
	Påbyggnadsmodul trä 862x195 mm, djup 436 mm. Inklusive 2 st växkäril å 170x790x140 mm i återvunnen plast.	Vitlack NCS Faner 1 Faner 2	34 31 <b>08460-1</b> 34 99 <b>08460-1</b> 34 xx <b>08460-1</b> 34 xx <b>08460-1</b>	3 130 3 790 4 593 5 033
	Sittdyna: kontakta oss för offert			

Tillbehör till stommar i djup 500 mm				
	Smal sockel till stommar i djup 500 mm. Inklusive ställfötter. Höjd 150 mm.	Vit direktlaminat	34 31 <b>012</b>	990
	Bred sockel till stommar i djup 500 mm. Inklusive ställfötter. Höjd 150 mm.	Vit direktlaminat	34 31 <b>022</b>	1 032
	Flyttbart hyllplan 400x471 Passar stomme i djup 500 mm.		34 31 <b>08413</b>	392
	Tangentbordshållare i filt. Invändiga mått: B230/D35/H210/80 mm. Fästes insida dörr. OBS: ej i kombination med minsta dörren 432x432 mm.	Antracit	34 98 <b>08327</b>	459
	Flyttbart, grunt hyllplan 400x425 mm Används i kombination med tangentbordshållare. Passar stomme i djup 500 mm.	Vit direktlaminat	34 31 <b>08448</b>	392
	Vertikal avdelare H551xB423 mm. Passar endast skåp i höjd 1728 mm med 3 st dörrar (art 243) Passar stomme i djup 500 mm.	Vit direktlaminat	34 31 <b>08447</b>	535
	Hyllplan med garderobstång 400x471 mm. Passar stomme i djup 500 mm.	Vit direktlaminat	34 31 <b>08446</b>	653
	Skohylla 432x270x500 mm, inklusive svart, räfflad gummimatta. Passar stomme i djup 500 mm	Vit direktlaminat	34 31 <b>002</b>	1 628
	Påbyggnadsmodul trä 862x195 mm, djup 504 mm. Inklusive 2 st växtkär! å 170x790x140 mm i av återvunnen plast. Passar stomme i djup 500 mm.	Vitlack NCS Faner 1 Faner 2	34 31 <b>08460-2</b> 34 99 <b>08460-2</b> 34 xx <b>08460-2</b> 34 xx <b>08460-2</b>	3 130 3 790 4 593 5 033
	Sittdyna: kontakta oss för offert			

**22% rabatt ska dras av på angivna priser**

Övrigt				
	Förvaringslåda 3 fack, inkl pennfack. L343/B223/H240 mm.		34 37 <b>06018</b>	440
	Namnskylt 84x43 mm		<b>168.02.772</b>	277
	Lös gummimatta, räfflad		34 37 <b>07814</b>	292
	Eluttag inkl håltagning i rygg		935 - <b>PM50</b>	488
	USB-laddare, inkl håltagning i rygg		935 - <b>PM51</b>	941
	Användarkort till elektroniskt läs		<b>371 781</b>	138

**PERSONLIG FÖRVARING****Personlig Förvaring tillval**

- Krönskivor
- Täcksidor
- Heltäckande sockelfront

- Priser avser faner och vitlack. Kulörlack mot tillägg.
- För mer produktinformation se [www.horreds.se](http://www.horreds.se)

**Material:**

- Vitlack, närmaste NCS S0300-N (31).
- Faner: Ek (03), Ask (06), Svartb.Ek (73), Vitpigme.Ek (30), Mörkb.Ask (76), Vitpigme.Ask (10), Betsad ask Burgundy (C8), Betsad ask Conifer D3), Betsad ask Smokey Blue (D4).
- Option: Kulörlack/valfri NCS (99) mot tilläggskostnad 600:-/del.

**KRÖNSKIVOR:**

Täcker	Längd	Enkel (djup 440mm)	Enkel + el (djup 510mm)	Dubbel (djup 880mm)	Dubbel + el (djup 950mm)
1 stomme	432mm	1 690	1 690	3 383	3 383
1 stomme + täcksidor	473mm	1 690	1 690	3 383	3 383
2 stommar	864mm	1 972	1 972	3 942	3 942
2 stommar + täcksidor	905mm	1 972	1 972	3 942	3 942
3 stommar	1296mm	2 476	2 476	4 952	4 952
3 stommar + täcksidor	1337mm	2 476	2 476	4 952	4 952
4 stommar	1728mm	2 862	2 862	5 720	5 720
4 stommar + täcksidor	1769mm	2 862	2 862	5 720	5 720
5 stommar	2160mm	3 221	3 221	6 447	6 447
5 stommar + täcksidor	2201mm	3 221	3 221	6 447	6 447

**TÄCKSIDOR:**

Täcker	Höjd	Enkel (djup 437 mm)	Enkel + el (djup 507 mm)	Dubbel djup 877 mm)	Dubbel + el (djup 947 mm)
1 stomme	432mm	1 690	1 690	3 383	3 383
1 stomme + sockel	581mm	1 690	1 690	3 383	3 383
2 stommar	864mm	1 972	1 972	3 942	3 942
2 stommar + sockel	1013mm	1 972	1 972	3 942	3 942
3 stommar	1296mm	2 476	2 476	4 952	4 952
3 stommar + sockel	1445mm	2 476	2 476	4 952	4 952
4 stommar	1728mm	2 862	2 862	5 720	5 720
4 stommar + sockel	1877mm	2 862	2 862	5 720	5 720

**SOCKELFRONTER:**

Täcker	Längd	Höjd 149 mm
1 stomme	432mm	567
2 stommar	864mm	659
3 stommar	1296mm	825
4 stommar	1728mm	954
5 stommar	2160mm	1 075

22% rabatt ska dras av på angivna priser




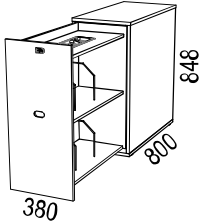
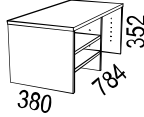
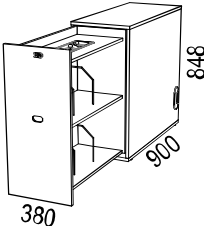

Illustration	Beskrivning	Artikelnummer	Material	Pris
<b>Biblio</b> Design: Anderssen & Voll				
	<p><b>Biblio Sidoförvaring</b></p> <ul style="list-style-type: none"> <li>• Stomme i direktlaminatbelagd alt fanerad spånplatta</li> <li>• Dörrar i lackad alt fanerad MDF med handtag i fanerad plåt.</li> <li>• Finns i höger- eller vänsterutförande. Illustrationer nedan visar västerutförande.</li> <li>• Kan enkelt byggas om från vänster till höger och vice versa.</li> <li>• Innanmätet är alltid vitt.</li> <li>• Hyllplan är fasta.</li> <li>• Ställfötter</li> <li>• Max belastning 50 kg.</li> <li>• Låsbar.</li> <li>• OBS: mått och utförande ändrade fr.o.m. 2022</li> </ul> <p><b>Material:</b></p> <p><u>Faner grupp 1:</u> Ek (03), Ask (06)</p> <p><u>Faner grupp 2:</u> Svartb. Ek (73), Mörkb. Ask (76), Vitp.Ek (30), Vitp.Ask (10)</p> <p><u>Vit direktlaminat:</u> närmaste NCS S0300-N</p>	 		
			<b>Färger handtag:</b>	
			<b>03</b> Ek	
			<b>06</b> Ask	
			<b>73</b> Svartbetsad Ek	
			<b>76</b> Mörkbetsad Ask	
			<b>30</b> Vitpigmenterad Ek	
			<b>10</b> Vitpigmenterad Ask	
			<b>31</b> Vit (RAL 9016)	
	<p>Biblio sidoförvaring i höjd 2xA4. Djup 800 mm. Inkl. pennfack och byglar.</p> <p><i>Tillägg för lackad front i valfri NCS</i> <i>Tillägg för fanerad front (stomme i dir.lam)</i></p>	<p>64 3131xx <b>11BV/H</b></p> <p>64 xxxxxx <b>11BV/H</b></p> <p>64 xxxxxx <b>11BV/H</b></p>	<p>Vit direktlaminat</p> <p>Faner grupp 1</p> <p>Faner grupp 2</p>	<p>9 319</p> <p>14 139</p> <p>15 884</p> <p>1 913</p> <p>1 913</p>
	<p>Öppen påbyggnadsdel 1xA4-höjd, för djup 800 mm.</p> <p><i>Artikelnr för Sidoförvaring förberedd för påbyggnadsdel</i></p>	<p>57 31 <b>06400</b></p> <p>57 xx <b>06400</b></p> <p>57 xx <b>06400</b></p> <p>64 xx <b>11DV/H</b></p>	<p>Vit direktlaminat</p> <p>Faner grupp 1</p> <p>Faner grupp 2</p>	<p>2 632</p> <p>5 150</p> <p>5 924</p>
	<p>Biblio sidoförvaring i höjd 2xA4. Djup 900 mm. Inkl. pennfack och byglar.</p> <p><i>Tillägg för lackad front i valfri NCS</i> <i>Tillägg för fanerad front (stomme i dir.lam)</i></p>	<p>64 3131xx <b>12BV/H</b></p> <p>64 xxxxxx <b>12BV/H</b></p> <p>64 xxxxxx <b>12BV/H</b></p>	<p>Vit direktlaminat</p> <p>Faner grupp 1</p> <p>Faner grupp 2</p>	<p>9 888</p> <p>14 279</p> <p>16 041</p> <p>1 913</p> <p>1 913</p>
	<p>Öppen påbyggnadsdel 1xA4-höjd, för djup 900 mm.</p> <p><i>Artikelnr för Sidoförvaring förberedd för påbyggnadsdel</i></p>	<p>57 31 <b>06410</b></p> <p>57 xx <b>06410</b></p> <p>57 xx <b>06410</b></p> <p>64 xx <b>12DV/H</b></p>	<p>Vit direktlaminat</p> <p>Faner grupp 1</p> <p>Faner grupp 2</p>	<p>2 745</p> <p>5 331</p> <p>6 131</p>

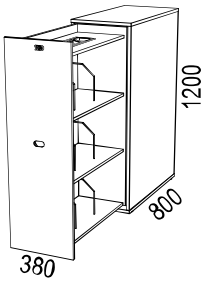
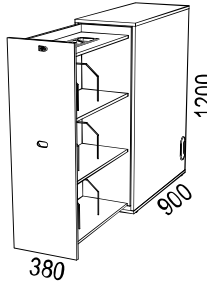
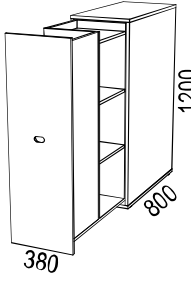
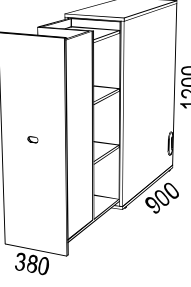
Illustration	Beskrivning	Artikelnummer	Material	Pris
	Biblio sidoförvaring i höjd 3xA4. Djup 800 mm. Inkl. pennfack och byglar.  <i>Tillägg för lackad front i valfri NCS</i> <i>Tillägg för fänerad front (stomme i dir.lam)</i>	64 3131xx <b>21BV/H</b> 64 xxxxxx <b>21BV/H</b> 64 xxxxxx <b>21BV/H</b>	Vit direktlaminat Fäner grupp 1 Fäner grupp 2	10 485 14 848 16 680 1 913 1 913
	Biblio sidoförvaring i höjd 3xA4. Djup 900 mm. Inkl. pennfack och byglar.  <i>Tillägg för lackad front i valfri NCS</i> <i>Tillägg för fänerad front (stomme i dir.lam)</i>	64 3131xx <b>22BV/H</b> 64 xxxxxx <b>22BV/H</b> 64 xxxxxx <b>22BV/H</b>	Vit direktlaminat Fäner grupp 1 Fäner grupp 2	11 053 14 994 16 845 1 913 1 913
<b>BIBLIO SPLIT</b>				
<ul style="list-style-type: none"> <li>• Biblio Split är en utdragbar sidoförvaring som är vertikalt delbar.</li> <li>• För 2 st användare. Placeras mellan 2 skrivbord.</li> <li>• Innanmätet är alltid vitt</li> <li>• Hyllplan är fasta.</li> <li>• Lådinsats och hängmappslåda passar ej i Split.</li> <li>• Max belastning 50 kg.</li> <li>• Ej låsbar</li> </ul>				
	Biblio Split i höjd 3xA4. <u>Djup 800 mm.</u>  <i>Tillägg för lackad front i valfri NCS</i> <i>Tillägg för fänerad front (stomme i dir.lam)</i>	64 3131xx <b>21A</b> 64 xxxxxx <b>21A</b> 64 xxxxxx <b>21A</b>	Vit direktlaminat Fäner grupp 1 Fäner grupp 2	12 684 17 047 18 880 1 913 1 913
	Biblio Split i höjd 3xA4. <u>Djup 900 mm.</u>  <i>Tillägg för lackad front i valfri NCS</i> <i>Tillägg för fänerad front (stomme i dir.lam)</i>	64 3131xx <b>22A</b> 64 xxxxxx <b>22A</b> 64 xxxxxx <b>22A</b>	Vit direktlaminat Fäner grupp 1 Fäner grupp 2	13 253 17 193 19 045 1 913 1 913




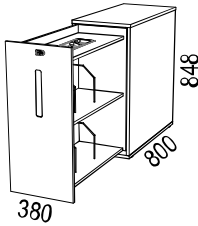
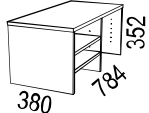
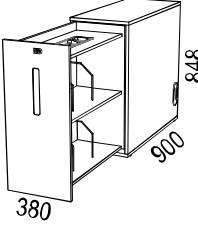
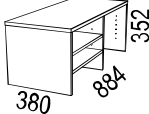
Illustration	Beskrivning	Artikelnummer	Material	Pris
<b>Nomono Design: Fredrik Mattson</b>				
	<h3>Nomono A-Side Sidoförvaring</h3> <ul style="list-style-type: none"> <li>• Stomme i direktlaminatbelagd alt fanerad spånplatta</li> <li>• Dörrar i lackad alt fanerad MDF med handtag i lackad plåt.</li> <li>• Finns i höger- eller vänsterutförande. Illustrationer nedan visar västerutförande.</li> <li>• Kan enkelt byggas om från vänster till höger och vice versa.</li> <li>• Innanmätet är alltid vitt.</li> <li>• Hyllplan är fasta.</li> <li>• Ställfötter</li> <li>• Max belastning 50 kg.</li> <li>• Låsbar.</li> <li>• OBS: mått och utförande ändrade fr.o.m. 2022</li> </ul>			
	<p><b>Material:</b></p> <p><u>Faner grupp 1:</u> Ek (03), Ask (06)</p> <p><u>Faner grupp 2:</u> Svartb. Ek (73), Mörkb. Ask (76), Vitp.Ek (30), Vitp.Ask (10)</p> <p><u>Vit direktlaminat:</u> närmaste NCS S0300-N</p> <p>Handtag i ljusbrun Elmosoft 54035, tilläggs-kostnad 600:-.</p>		<p><b>Färger handtag:</b></p> <p>31 Vit</p> <p>37 Svart</p> <p>32 Gul</p> <p>36 Grön</p> <p>33 Röd</p> <p>35 Blå</p> <p>42 Orange</p>	
	<p>Nomono sidoförvaring i höjd 2xA4. Djup 800 mm. Inkl. pennfack och byglar.</p> <p><i>Tillägg för lackad front i valfri NCS</i> <i>Tillägg för fanerad front (stomme i dir.lam)</i></p>	<p>52 3131xx <b>11BV/H</b></p> <p>52 xxxxxx <b>11BV/H</b></p> <p>52 xxxxxx <b>11BV/H</b></p>	<p>Vit direktlaminat</p> <p>Faner grupp 1</p> <p>Faner grupp 2</p>	<p>9 136</p> <p>13 956</p> <p>15 700</p> <p>1 913</p> <p>1 913</p>
	<p>Öppen påbyggnadsdel 1xA4-höjd, för djup 800 mm.</p> <p><i>Artikelnr för Sidoförvaring förberedd för påbyggnadsdel</i></p>	<p>57 31 <b>06400</b></p> <p>57 xx <b>06400</b></p> <p>57 xx <b>06400</b></p> <p>52 xx <b>11DV/H</b></p>	<p>Vit direktlaminat</p> <p>Faner grupp 1</p> <p>Faner grupp 2</p>	<p>2 632</p> <p>5 150</p> <p>5 924</p>
	<p>Nomono sidoförvaring i höjd 2xA4. Djup 900 mm. Inkl. pennfack och byglar.</p> <p><i>Tillägg för lackad front i valfri NCS</i> <i>Tillägg för fanerad front (stomme i dir.lam)</i></p>	<p>52 3131xx <b>12BV/H</b></p> <p>52 xxxxxx <b>12BV/H</b></p> <p>52 xxxxxx <b>12BV/H</b></p>	<p>Vit direktlaminat</p> <p>Faner grupp 1</p> <p>Faner grupp 2</p>	<p>9 704</p> <p>14 097</p> <p>15 859</p> <p>1 913</p> <p>1 913</p>
	<p>Öppen påbyggnadsdel 1xA4-höjd, för djup 900 mm.</p> <p><i>Artikelnr för Sidoförvaring förberedd för påbyggnadsdel</i></p>	<p>57 31 <b>06410</b></p> <p>57 xx <b>06410</b></p> <p>57 xx <b>06410</b></p> <p>52 xx <b>12DV/H</b></p>	<p>Vit direktlaminat</p> <p>Faner grupp 1</p> <p>Faner grupp 2</p>	<p>2 745</p> <p>5 331</p> <p>6 131</p>

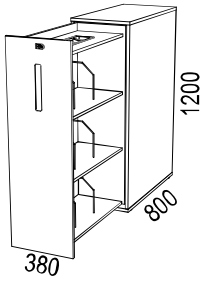
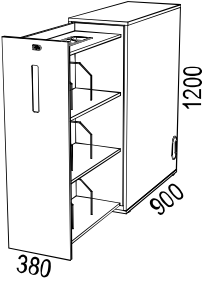
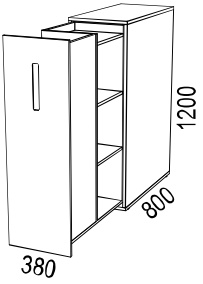
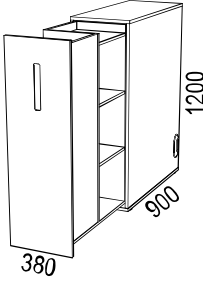
Illustration	Beskrivning	Artikelnummer	Material	Pris
	<p>Nomono sidoförvaring i höjd 3xA4. Djup 800 mm. Inkl. pennfack och byglar.</p> <p><i>Tillägg för lackad front i valfri NCS</i> <i>Tillägg för fänerad front (stomme i dir.lam)</i></p>	52 3131xx <b>21BV/H</b>	Vit direktlaminat	10 302
		52 xxxxxx <b>21BV/H</b>	Faner grupp 1	14 664
		52 xxxxxx <b>21BV/H</b>	Faner grupp 2	16 497
				1 913
				1 913
	<p>Nomono sidoförvaring i höjd 3xA4. Djup 900 mm. Inkl. pennfack och byglar.</p> <p><i>Tillägg för lackad front i valfri NCS</i> <i>Tillägg för fänerad front (stomme i dir.lam)</i></p>	52 3131xx <b>22BV/H</b>	Vit direktlaminat	10 869
		52 xxxxxx <b>22BV/H</b>	Faner grupp 1	14 810
		52 xxxxxx <b>22BV/H</b>	Faner grupp 2	16 662
				1 913
				1 913
<h3>NOMONO SPLIT</h3> <ul style="list-style-type: none"> <li>• Nomono Split är en utdragbar sidoförvaring som är vertikalt delbar.</li> <li>• För 2 st användare. Placeras mellan 2 skrivbord.</li> <li>• Innanmätet är alltid vitt</li> <li>• Hyllplan är fasta.</li> <li>• Lådinsats och hängmappslåda passar ej i Split.</li> <li>• Max belastning 50 kg.</li> <li>• Ej låsbar</li> </ul>				
	<p>Nomono Split i höjd 3xA4. <u>Djup 800 mm.</u></p> <p><i>Tillägg för lackad front i valfri NCS</i> <i>Tillägg för fänerad front (stomme i dir.lam)</i></p>	52 3131xx <b>21A</b>	Vit direktlaminat	12 500
		52 xxxxxx <b>21A</b>	Faner grupp 1	16 863
		52 xxxxxx <b>21A</b>	Faner grupp 2	18 697
				1 913
				1 913
	<p>Nomono Split i höjd 3xA4. <u>Djup 900 mm.</u></p> <p><i>Tillägg för lackad front i valfri NCS</i> <i>Tillägg för fänerad front (stomme i dir.lam)</i></p>	52 3131xx <b>22A</b>	Vit direktlaminat	13 069
		52 xxxxxx <b>22A</b>	Faner grupp 1	17 009
		52 xxxxxx <b>22A</b>	Faner grupp 2	18 862
				1 913
				1 913




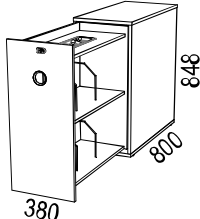
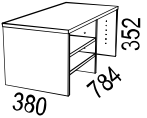
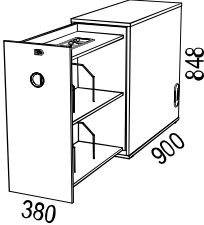
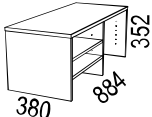
Illustration	Beskrivning	Artikelnummer	Material	Pris
<b>Siglo</b> Design: Henrik Schulz				
<b>Siglo Sidoförvaring</b>				
	<ul style="list-style-type: none"> <li>Förvaring i direktlaminatbelagd alt fanerad spånplatta</li> <li>Finns i höger- eller vänsterutförande. Illustrationer nedan visar västerutförande.</li> <li>Kan enkelt byggas om från vänster till höger och vice versa.</li> <li>Innanmätet är alltid vitt.</li> <li>Hyllplan är fasta.</li> <li>Ställfötter</li> <li>Max belastning 50 kg.</li> <li>Låsbar.</li> </ul>	 		
<b>Material:</b>				
<u>Faner grupp 1:</u> Björk (05), Ek (03), Ask (06)				
<u>Faner grupp 2:</u> Svartb. Ek (73), Mörkb. Ask (76), Vitp.Ek (30), Vitp.Ask (10)				
<u>Vit direktlaminat:</u> närmaste NCS S0300-N				
<b>Handtag standard färger:</b>				
31 Vit plast				
37 Svart plast				
<b>Handtag mot tilläggskostnad:</b>				
16 Mässing				
17 Rostfritt				
	<p>Siglo sidoförvaring i höjd 2xA4. Djup 800 mm. Inkl. pennfack och byglar.</p> <p><i>Tillägg för lackad front i valfri NCS</i> <i>Tillägg för fanerad front (stomme i dir.lam)</i></p>	<p>60 3131xx <b>11BV/H</b></p> <p>60 xxxxxx <b>11BV/H</b></p> <p>60 xxxxxx <b>11BV/H</b></p>	<p>Vit direktlaminat</p> <p>Faner grupp 1</p> <p>Faner grupp 2</p>	<p>8 744</p> <p>13 350</p> <p>15 017</p> <p>2 143</p> <p>2 143</p>
	<p>Öppen påbyggnadsdel 1xA4-höjd, för djup 800 mm.</p> <p><i>Artikelnr för Sidoförvaring förberedd för påbyggnadsdel</i></p>	<p>60 31 <b>06400</b></p> <p>60 xx <b>06400</b></p> <p>60 xx <b>06400</b></p> <p>60 xx <b>11DV/H</b></p>	<p>Vit direktlaminat</p> <p>Faner grupp 1</p> <p>Faner grupp 2</p>	<p>2 949</p> <p>5 768</p> <p>6 634</p>
	<p>Siglo sidoförvaring i höjd 2xA4. Djup 900 mm. Inkl. pennfack och byglar.</p> <p><i>Tillägg för lackad front i valfri NCS</i> <i>Tillägg för fanerad front (stomme i dir.lam)</i></p>	<p>60 3131xx <b>12BV/H</b></p> <p>60 xxxxxx <b>12BV/H</b></p> <p>60 xxxxxx <b>12BV/H</b></p>	<p>Vit direktlaminat</p> <p>Faner grupp 1</p> <p>Faner grupp 2</p>	<p>9 349</p> <p>13 507</p> <p>15 194</p> <p>2 143</p> <p>2 143</p>
	<p>Öppen påbyggnadsdel 1xA4-höjd, för djup 900 mm.</p> <p><i>Artikelnr för Sidoförvaring förberedd för påbyggnadsdel</i></p>	<p>60 31 <b>06410</b></p> <p>60 xx <b>06410</b></p> <p>60 xx <b>06410</b></p> <p>60 xx <b>12DV/H</b></p>	<p>Vit direktlaminat</p> <p>Faner grupp 1</p> <p>Faner grupp 2</p>	<p>3 075</p> <p>5 971</p> <p>6 868</p>

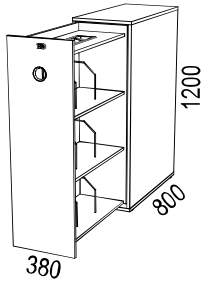
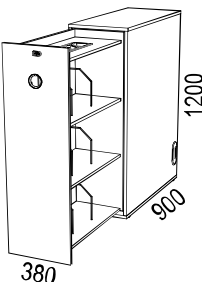
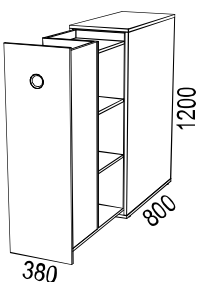
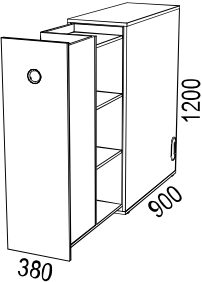
Illustration	Beskrivning	Artikelnummer	Material	Pris
	<p>Siglo sidoförvaring i höjd 3xA4. Djup 800 mm. Inkl. pennfack och byglar.</p> <p><i>Tillägg för lackad front i valfri NCS</i> <i>Tillägg för fänerad front (stomme i dir.lam)</i></p>	60 3131xx <b>21BV/H</b>	Vit direktlaminat	9 992
		60 xxxxxx <b>21BV/H</b>	Faner grupp 1	14 872
		60 xxxxxx <b>21BV/H</b>	Faner grupp 2	16 731
				2 143
	<p>Siglo sidoförvaring i höjd 3xA4. Djup 900 mm. Inkl. pennfack och byglar.</p> <p><i>Tillägg för lackad front i valfri NCS</i> <i>Tillägg för fänerad front (stomme i dir.lam)</i></p>	60 3131xx <b>22BV/H</b>	Vit direktlaminat	10 599
		60 xxxxxx <b>22BV/H</b>	Faner grupp 1	15 028
		60 xxxxxx <b>22BV/H</b>	Faner grupp 2	16 907
				2 143
<h3>SIGLO SPLIT</h3> <ul style="list-style-type: none"> <li>• Siglo Split är en utdragbar sidoförvaring som är vertikalt delbar.</li> <li>• För 2 st användare. Placeras mellan 2 skrivbord.</li> <li>• Innanmätet är alltid vitt</li> <li>• Hyllplan är fasta.</li> <li>• Lådinsats och hängmappslåda passar ej i Split.</li> <li>• Max belastning 50 kg.</li> <li>• Ej låsbar</li> </ul>				
	<p>Siglo Split i höjd 3xA4. <u>Djup 800 mm.</u></p> <p><i>Tillägg för lackad front i valfri NCS</i> <i>Tillägg för fänerad front (stomme i dir.lam)</i></p>	60 3131xx <b>21A</b>	Vit direktlaminat	12 334
		60 xxxxxx <b>21A</b>	Faner grupp 1	17 215
		60 xxxxxx <b>21A</b>	Faner grupp 2	19 073
				2 143
	<p>Siglo Split i höjd 3xA4. <u>Djup 900 mm.</u></p> <p><i>Tillägg för lackad front i valfri NCS</i> <i>Tillägg för fänerad front (stomme i dir.lam)</i></p>	60 3131xx <b>22A</b>	Vit direktlaminat	12 940
		60 xxxxxx <b>22A</b>	Faner grupp 1	17 370
		60 xxxxxx <b>22A</b>	Faner grupp 2	19 249
				2 143

Illustration	Beskrivning	Artikelnummer	Material	Pris
<b>TILLBEHÖR TILL SIGLO SIDFÖRVARING</b>				
	Påbyggnadsmodul i trä 380x784x195 mm, inklusive 1 st växtkäril á 170x590x140 mm i återvunnen plast.	60 31 <b>06365-1</b>	Vit direktlaminat	2 871
		60 xx <b>06365-1</b>	Faner grupp 1	5 033
		60 xx <b>06365-1</b>	Faner grupp 2	5 379
	Påbyggnadsmodul i trä 380x884x195 mm, inklusive 1 st växtkäril á 170x790x140 mm i återvunnen plast.	60 31 <b>06365-2</b>	Vit direktlaminat	2 871
		60 xx <b>06365-2</b>	Faner grupp 1	5 033
		60 xx <b>06365-2</b>	Faner grupp 2	5 379




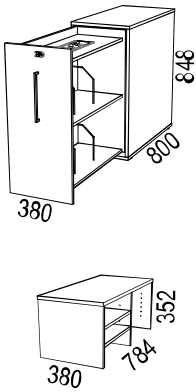
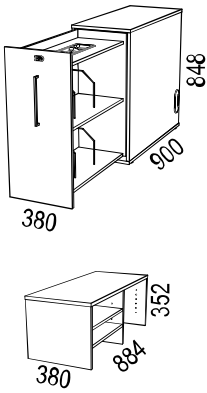
Illustration	Beskrivning	Artikelnummer	Material	Pris
<p><b>VX</b></p> <p><b>VX Sidoförvaring</b></p>  <ul style="list-style-type: none"> <li>• Förvaring i direktlaminatbelagd alt fanerad spånplatta</li> <li>• Finns i höger- eller vänsterutförande. Illustrationer nedan visar västerutförande.</li> <li>• Kan enkelt byggas om från vänster till höger och vice versa.</li> <li>• Innanmätet är alltid vitt.</li> <li>• Hyllplan är fasta.</li> <li>• Ställfötter</li> <li>• Max belastning 50 kg.</li> <li>• Låsbar.</li> </ul> <div style="display: flex; justify-content: space-around; align-items: center;">  <p><b>MÖBELFAKTA</b></p>  </div> <p><b>Material:</b></p> <p><u>Faner grupp 1:</u> Björk (05), Ek (03), Ask (06)</p> <p><u>Faner grupp 2:</u> Svartb. Ek (73), Mörkb. Ask (76), Vitp.Ek (30), Vitp.Ask (10)</p> <p><u>Vit direktlaminat:</u> närmaste NCS S0300-N</p> <p><b>Färger handtag:</b></p> <p><b>31</b> Vit</p> <p><b>37</b> Svart</p> <p><b>17</b> Rostfri look</p>				
	<p>VX sidoförvaring i höjd 2xA4. <u>Djup 800 mm.</u> Inklusive pennfack och byglar.</p> <p><i>Tillägg för lackad front i valfri NCS</i> <i>Tillägg för fanerad front (stomme i dir.lam)</i></p> <p>Öppen påbyggnadsdel 1xA4-höjd, för djup 800 mm.</p> <p><i>Artikelnr för Sidoförvaring förberedd för påbyggnadsdel</i></p>	<p>34 3131xx <b>11BV/H</b></p> <p>34 xxxxxx <b>11BV/H</b></p> <p>34 xxxxxx <b>11BV/H</b></p> <p>57 31 <b>06400</b></p> <p>57 xx <b>06400</b></p> <p>57 xx <b>06400</b></p> <p>34 xx <b>11DV/H</b></p>	<p>Vit direktlaminat</p> <p>Faner grupp 1</p> <p>Faner grupp 2</p> <p>Vit direktlaminat</p> <p>Faner grupp 1</p> <p>Faner grupp 2</p>	<p>7 801</p> <p>11 910</p> <p>13 398</p> <p>1 913</p> <p>1 913</p> <p>2 632</p> <p>5 150</p> <p>5 924</p> 
	<p>VX sidoförvaring i höjd 2xA4. <u>Djup 900 mm.</u> Inklusive pennfack och byglar.</p> <p><i>Tillägg för lackad front i valfri NCS</i> <i>Tillägg för fanerad front (stomme i dir.lam)</i></p> <p>Öppen påbyggnadsdel 1xA4-höjd, för djup 900 mm.</p> <p><i>Artikelnr för Sidoförvaring förberedd för påbyggnadsdel</i></p>	<p>34 3131xx <b>12BV/H</b></p> <p>34 xxxxxx <b>12BV/H</b></p> <p>34 xxxxxx <b>12BV/H</b></p> <p>57 31 <b>06410</b></p> <p>57 xx <b>06410</b></p> <p>57 xx <b>06410</b></p> <p>34 xx <b>12DV/H</b></p>	<p>Vit direktlaminat</p> <p>Faner grupp 1</p> <p>Faner grupp 2</p> <p>Vit direktlaminat</p> <p>Faner grupp 1</p> <p>Faner grupp 2</p>	<p>8 340</p> <p>12 051</p> <p>13 556</p> <p>1 913</p> <p>1 913</p> <p>2 745</p> <p>5 331</p> <p>6 131</p> 

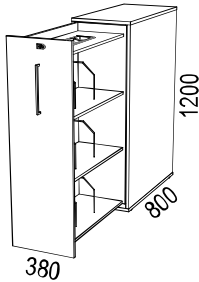
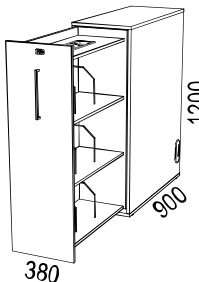
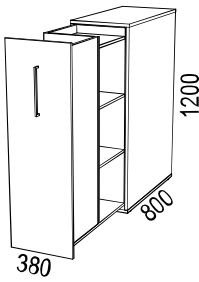
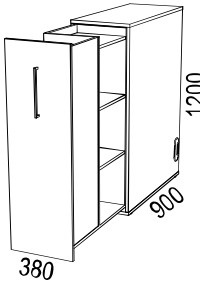
Illustration	Beskrivning	Artikelnummer	Material	Pris
	<p>VX sidoförvaring i höjd 3xA4. <u>Djup 800 mm.</u> Inklusive pennfack och byglar.</p> <p><i>Tillägg för lackad front i valfri NCS</i> <i>Tillägg för fänerad front (stomme i dir.lam)</i></p>	34 3131xx <b>21BV/H</b>	Vit direktlaminat	8 916
		34 xxxxxx <b>21BV/H</b>	Faner grupp 1	13 268
		34 xxxxxx <b>21BV/H</b>	Faner grupp 2	14 928
				1 913
				1 913
	<p>VX sidoförvaring i höjd 3xA4. <u>Djup 900 mm.</u> Inklusive pennfack och byglar.</p> <p><i>Tillägg för lackad front i valfri NCS</i> <i>Tillägg för fänerad front (stomme i dir.lam)</i></p>	34 3131xx <b>22BV/H</b>	Vit direktlaminat	9 456
		34 xxxxxx <b>22BV/H</b>	Faner grupp 1	13 409
		34 xxxxxx <b>22BV/H</b>	Faner grupp 2	15 084
				1 913
				1 913
<p><b>VX SPLIT</b></p> <ul style="list-style-type: none"> <li>• VX Split är en utdragbar sidoförvaring som är vertikalt delbar.</li> <li>• För 2 st användare. Placeras mellan 2 skrivbord.</li> <li>• Innamätet är alltid vitt</li> <li>• Hyllplan är fasta.</li> <li>• Lådinsats och hängmappslåda passar ej i Split.</li> <li>• Max belastning 50 kg.</li> <li>• Ej låsbar</li> </ul>				
	<p>VX Split i höjd 3xA4. <u>Djup 800 mm.</u></p> <p><i>Tillägg för lackad front i valfri NCS</i> <i>Tillägg för fänerad front (stomme i dir.lam)</i></p>	34 3131xx <b>21A</b>	Vit direktlaminat	11 004
		34 xxxxxx <b>21A</b>	Faner grupp 1	15 359
		34 xxxxxx <b>21A</b>	Faner grupp 2	17 017
				1 913
				1 913
	<p>VX Split i höjd 3xA4. <u>Djup 900 mm.</u></p> <p><i>Tillägg för lackad front i valfri NCS</i> <i>Tillägg för fänerad front (stomme i dir.lam)</i></p>	34 3131xx <b>22A</b>	Vit direktlaminat	11 546
		34 xxxxxx <b>22A</b>	Faner grupp 1	15 498
		34 xxxxxx <b>22A</b>	Faner grupp 2	17 174
				1 913
				1 913

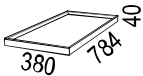
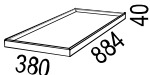
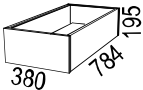
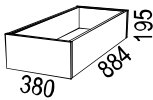







Illustration	Beskrivning	Artikelnummer	Material	Pris
<b>TILLBEHÖR TILL SIDOFÖRVARING</b>				
	Bricka 380x784x40 mm	64 xx <b>08750-080</b>	Faner grupp 1	3 928
		64 xx <b>08750-080</b>	Faner grupp 2	4 162
	Bricka 380x884x40 mm	64 xx <b>08750-090</b>	Faner grupp 1	3 928
		64 xx <b>08750-090</b>	Faner grupp 2	4 162
	Påbyggnadsmodul i trä 380x784x195 mm, inklusive 1 st växtkäril á 170x590x140 mm i återvunnen plast.	57 31 <b>06365-1</b>	Vit direktlaminat	2 574
		57 xx <b>06365-1</b>	Faner grupp 1	4 521
		57 xx <b>06365-1</b>	Faner grupp 2	4 829
	Påbyggnadsmodul i trä 380x884x195 mm, inklusive 1 st växtkäril á 170x790x140 mm i återvunnen plast.	57 31 <b>06365-2</b>	Vit direktlaminat	2 574
		57 xx <b>06365-2</b>	Faner grupp 1	4 521
		57 xx <b>06365-2</b>	Faner grupp 2	4 829
	Hängmappslåda av metall på expansion. <i>Passar ej till Split.</i>	57 31 <b>03160</b>	Vit	1 464
	Lådinsats i direktlaminat med lackade lådfronter. 2 st lådor. Ej läsbar. Inkl pennfack. <i>Passar ej till Split.</i>	57 31 <b>082</b>	Vit/Vitlackade fronter	2 420
		57 3199 <b>082</b>	Vit/Valfri NCS fronter	3 319




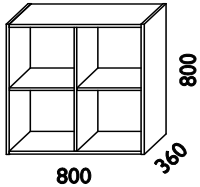
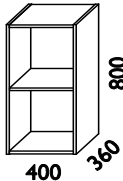
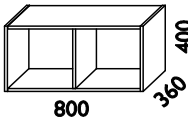
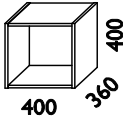


Illustration	Beskrivning	Artikelnummer	Material	Pris
<b>VX</b>  <p><b>VX SKRIVBORDSHURTSAR</b></p> <ul style="list-style-type: none"> <li>Förvaring i direktlaminatbelagd alt fanerad spånplatta.</li> <li>Rygg i lätttryckslaminat.</li> <li>För mer produktinformation se <a href="http://www.horreds.se">www.horreds.se</a></li> </ul> <p><b>Material:</b>  <u>Faner grupp 1:</u> Björk (05), Ek (03), Ask (06)  <u>Faner grupp 2:</u> Svartb.Ek (73), Mörkb.Ask (76), Vitp.Ek (30), Vitp.Ask (10)  <u>Vit direktlaminat:</u> närmaste NCS S0300-N (31)  <u>Grå direktlaminat:</u> Närmaste NCS: Ljusgrå S2000-N (61) / Antracit NCS 7502-Y (64)</p> <p><b>Färger handtag:</b>  <b>31</b> Vit  <b>37</b> Svart  <b>17</b> Rostfri look (Zamak)</p>  				
	Hurts, låsbar med 1 pennfackslåda och 3 förvaringslådor. 4 st hjul varav 2 låsbara. Höjd 632 mm.	34 31xx <b>023A</b> 34 xxxx <b>023A</b> 34 xxxx <b>023A</b> 34 xxxx <b>023A</b>	Vit dir.lam Grå dir.lam Faner grupp 1 Faner grupp 2	6 040 6 645 8 401 9 239
	Hurts, låsbar med 1 pennfackslåda, 1 förvaringslåda och 1 hängmappslåda inkl hängmappsram. 4 st hjul varav 2 låsbara. Höjd 632 mm.	34 31xx <b>024A</b> 34 05xx <b>024A</b> 34 05xx <b>024A</b> 34 03xx <b>024A</b>	Vit dir.lam Grå dir.lam Faner grupp 1 Faner grupp 2	6 613 7 274 9 057 9 966
	Skiljevägg, tvärgående. Avdelar hurtslådan i djupled. B: 330 mm H: 70 mm Passar i VX rullhurts.	<b>502 12 -134</b>		36
	Blankettfack. Kan sammanfogas med varandra och förses med längsgående avdelare. B: 330 mm D: 215 mm Fem blankettfack per låda. Passar i VX rullhurts.	<b>500 20 -134</b>		46

# 22% rabatt ska dras av på angivna priser

ANNE

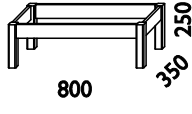
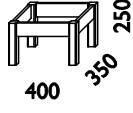
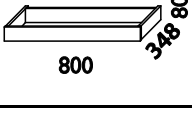
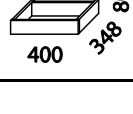
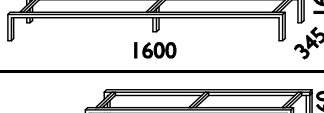
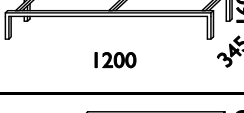
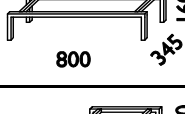
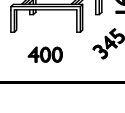
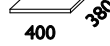

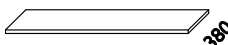
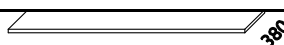
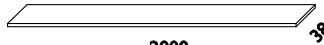

Prislista 2 / SEK  
2023-01-01

Illustration	Beskrivning	Artikelnummer	Material	Pris
	<p><b>ANNE</b> Design: Anne Krook.</p> <ul style="list-style-type: none"> <li>• Fungerar som rumsavdelare.</li> <li>• Vitlack = NCS 0500-N</li> <li>• Faner: Ek (03) OCH Björk (05).</li> <li>• Ryggar i direktlaminat (vit till vita stommar och trämönstrad till stommar i ek och björk).</li> <li>• Dörr fästes i yttersida stomme.</li> <li>• Lådor passar endast djupa stommar.</li> <li>• Lådor och dörrar fabriksmonteras.</li> <li>• Bifoga alltid skiss. Använd gärna ritprogram i Pcon Planner.</li> <li>• Dörrar med dämpade gångjärn</li> <li>• Lådor med självstängande, dämpade expanders.</li> <li>• För mer produktinformation se <a href="http://www.horreds.se">www.horreds.se</a></li> </ul>		 	
<b>Anne DJUPA STOMMAR</b>				
	<p>Djup stomme med fast mellanvägg och flyttbara hyllplan.</p>	<p>16 xx <b>009D</b> 16 31 <b>009D</b></p>	<p>Ek/Björk Vit</p>	<p>5 141 4 943</p>
	<p>Djup stomme med fast mellanvägg, utan hyllplan</p>	<p>16 xx <b>009DU</b> 16 31 <b>009DU</b></p>	<p>Ek/Björk Vit</p>	<p>4 926 4 738</p>
	<p>Djup stomme med flyttbart hyllplan</p>	<p>16 xx <b>011D</b> 16 31 <b>011D</b></p>	<p>Ek/Björk Vit</p>	<p>3 145 3 024</p>
	<p>Djup stomme utan hyllplan</p>	<p>16 xx <b>011DU</b> 16 31 <b>011DU</b></p>	<p>Ek/Björk Vit</p>	<p>2 930 2 818</p>
	<p>Djup stomme med flyttbart hyllplan, utan rygg</p>	<p>16 xx <b>011DO</b> 16 31 <b>011DO</b></p>	<p>Ek/Björk Vit</p>	<p>2 878 2 767</p>
	<p>Djup stomme med fast mellanvägg</p>	<p>16 xx <b>012D</b> 16 31 <b>012D</b></p>	<p>Ek/Björk Vit</p>	<p>3 145 3 024</p>
	<p>Djup stomme utan mellanvägg</p>	<p>16 xx <b>012DU</b> 16 31 <b>012DU</b></p>	<p>Ek/Björk Vit</p>	<p>2 930 2 818</p>
	<p>Djup stomme med fast mellanvägg, utan rygg</p>	<p>16 xx <b>012DO</b> 16 31 <b>012DO</b></p>	<p>Ek/Björk Vit</p>	<p>2 878 2 767</p>
	<p>Djup stomme utan mellanvägg, utan rygg</p>	<p>16 xx <b>012DUO</b> 16 xx <b>012DUO</b></p>	<p>Ek/Björk Vit</p>	<p>2 657 2 554</p>
	<p>Djup stomme</p>	<p>16 xx <b>013D</b> 16 31 <b>013D</b></p>	<p>Ek/Björk Vit</p>	<p>2 075 1 994</p>
	<p>Djup stomme utan rygg</p>	<p>16 xx <b>013DO</b> 16 31 <b>013DO</b></p>	<p>Ek/Björk Vit</p>	<p>1 846 1 774</p>

# 22% rabatt ska dras av på angivna priser

ANNE

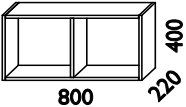
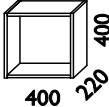
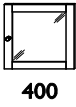
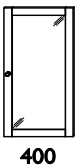
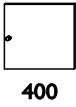
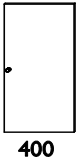
Prislista 2 / SEK  
2023-01-01

Illustration	Beskrivning	Artikelnummer	Material	Pris
<b>Anne SOCKLAR</b>				
	Bensockel, trä.	16 xx <b>017D</b> 16 31 <b>017D</b>	Ek/Björk Vit	2 004 2 004
	Bensockel, trä.	16 xx <b>018D</b> 16 31 <b>018D</b>	Ek/Björk Vit	1 745 1 745
	Sparksocket, trä.	16 xx <b>007D</b> 16 31 <b>007D</b>	Ek/Björk Vit	941 941
	Sparksocket, trä.	16 xx <b>008D</b> 16 31 <b>008D</b>	Ek/Björk Vit	762 762
	Bensockel, stål.	16 31 <b>215</b>	Vit	5 313
	Bensockel, stål.	16 31 <b>216</b>	Vit	3 874
	Bensockel, stål.	16 31 <b>217</b>	Vit	3 098
	Bensockel, stål.	16 31 <b>218</b>	Vit	2 299
	Vägghängningslist i MDF. Maxvikt 40 kg. 800 mm 400 mm	16 00 <b>045</b> 16 00 <b>046</b>		406 319
<b>Anne KRÖNSKIVOR.</b>				
<ul style="list-style-type: none"> <li>• Djup 380 mm. Tjocklek 23 mm.</li> <li>• Passar endast till djupa stommar</li> </ul>				
	Bredd 400 mm	16 xx <b>201</b> 16 31 <b>201</b>	Ek/Björk Vit	1 459 1 459
	Bredd 800 mm	16 xx <b>202</b> 16 31 <b>202</b>	Ek/Björk Vit	1 690 1 690
	Bredd 1200 mm	16 xx <b>203</b> 16 31 <b>203</b>	Ek/Björk Vit	1 972 1 972
	Bredd 1600 mm	16 xx <b>204</b> 16 31 <b>204</b>	Ek/Björk Vit	2 476 2 476
	Bredd 2000 mm	16 xx <b>206</b> 16 31 <b>206</b>	Ek/Björk Vit	2 862 2 862
	Bredd 2400 mm	16 xx <b>207</b> 16 31 <b>207</b>	Ek/Björk Vit	3 221 3 221

# 22% rabatt ska dras av på angivna priser

ANNE

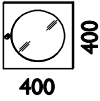
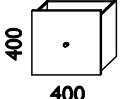
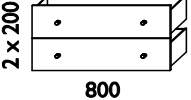
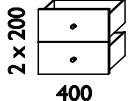
Prislista 2 / SEK  
2023-01-01

Illustration	Beskrivning	Artikelnummer	Material	Pris
<b>Anne VÄGGHÄNGDA GRUNDA STOMMAR</b>				
	Grund stomme med fast mellanvägg.	16 xx <b>012G</b> 16 31 <b>012G</b>	Ek/Björk Vit	3 061 2 943
	Grund stomme utan mellanvägg.	16 xx <b>012GU</b> 16 31 <b>012GU</b>	Ek/Björk Vit	2 839 2 730
	Vägghängningslist MDF, 80 cm. Maxvikt 40 kg	16 00 <b>045</b>		406
	Grund stomme	16 xx <b>013G</b> 16 31 <b>013G</b>	Ek/Björk Vit	1 921 1 847
	Vägghängningslist MDF, 40 cm. Maxvikt 40 kg	16 00 <b>046</b>		319
<b>Anne DÖRRAR</b>				
<ul style="list-style-type: none"> <li>• Dämpade gångjärn</li> <li>• Inklusiv standard knapp i borstat stål</li> </ul>		<b>Närmaste NCS:</b> Vit NCS 0500-N Svart NCS S 8502 B Grågrön NCS S2502G Gul NCS S1050-Y10R Rosa NCSS1070-R20B Mörkgrå Met. RAL 9007 Ljusgrå Metallic RAL9006		
	Vitrindörr Anne - klarglas	16 xx <b>031</b> 16 31 <b>031</b>	Ek/Björk Vit	1 554 1 554
	Vitrindörr Anne - Med blåstrat glas	16 xx <b>031A</b> 16 31 <b>031A</b>	Ek/Björk Vit	1 744 1 744
	Vitrindörr Anne - klarglas	16 xx <b>032</b> 16 31 <b>032</b>	Ek/Björk Vit	2 035 2 035
	Vitrindörr Anne - Med blåstrat glas	16 xx <b>032A</b> 16 31 <b>032A</b>	Ek/Björk Vit	2 226 2 226
	Dörr Anne	16 xx <b>021</b> 16 31 <b>021</b>	Ek/Björk Vit	888 888
		16 37 <b>021</b>	Svart	888
		16 48 <b>021</b>	Grågrön	888
		16 49 <b>021</b>	Gul	888
		16 50 <b>021</b>	Rosa	888
		16 44 <b>021</b>	Mörkgrå	979
		16 43 <b>021</b>	Ljusgrå	979
	Dörr Anne	16 xx <b>022</b> 16 31 <b>022</b>	Ek/Björk Vit	1 594 1 594
		16 37 <b>022</b>	Svart	1 594
		16 48 <b>022</b>	Grågrön	1 594
		16 49 <b>022</b>	Gul	1 594
		16 50 <b>022</b>	Rosa	1 594
		16 44 <b>022</b>	Mörkgrå	1 751
		16 43 <b>022</b>	Ljusgrå	1 751

# 22% rabatt ska dras av på angivna priser

ANNE

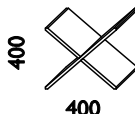
Prislista 2 / SEK  
2023-01-01

Illustration	Beskrivning	Artikelnummer	Material	Pris	
	Vitrindörr Anne Med runt glas (klarglas)	16 xx <b>034</b>	Ek/Björk	1 185	
		16 31 <b>034</b>	Vit	1 185	
		16 37 <b>034</b>	Svart	1 185	
		16 48 <b>034</b>	Grågrön	1 185	
		16 49 <b>034</b>	Gul	1 185	
		16 50 <b>034</b>	Rosa	1 185	
		16 44 <b>034</b>	Mörkgrå	1 301	
		16 43 <b>034</b>	Ljusgrå	1 301	
		Med runt blåstrat glas	16 xx <b>034A</b>	Ek/Björk	1 378
			16 31 <b>034A</b>	Vit	1 378
			16 37 <b>034A</b>	Svart	1 378
			16 48 <b>034A</b>	Grågrön	1 378
			16 49 <b>034A</b>	Gul	1 378
			16 50 <b>034A</b>	Rosa	1 378
			16 44 <b>034A</b>	Mörkgrå	1 494
			16 43 <b>034A</b>	Ljusgrå	1 494
<b>Anne LÅDOR</b> <ul style="list-style-type: none"> <li>• Lådor fabriksmonteras.</li> <li>• Självstängande expanders med dämpning.</li> <li>• Inklusive standard knapp i borstat stål</li> </ul>					
	Låda Anne	16 xx <b>039</b>	Ek/Björk	1 894	
		16 31 <b>039</b>	Vit	1 894	
		16 37 <b>039</b>	Svart	1 894	
		16 48 <b>039</b>	Grågrön	1 894	
		16 49 <b>039</b>	Gul	1 894	
		16 50 <b>021</b>	Rosa	1 894	
		16 44 <b>039</b>	Mörkgrå	2 080	
		16 43 <b>039</b>	Ljusgrå	2 080	
	Lådpar Anne. Passar endast 12DU	16 xx <b>040</b>	Ek/Björk	4 266	
		16 31 <b>040</b>	Vit	4 266	
		16 37 <b>040</b>	Svart	4 266	
		16 48 <b>040</b>	Grågrön	4 266	
		16 49 <b>040</b>	Gul	4 266	
		16 50 <b>040</b>	Rosa	4 266	
		16 44 <b>040</b>	Mörkgrå	4 687	
		16 43 <b>040</b>	Ljusgrå	4 687	
	Lådpar Anne	16 xx <b>041</b>	Ek/Björk	3 007	
		16 31 <b>041</b>	Vit	3 007	
		16 37 <b>041</b>	Svart	3 007	
		16 48 <b>041</b>	Grågrön	3 007	
		16 49 <b>041</b>	Gul	3 007	
		16 50 <b>041</b>	Rosa	3 007	
		16 44 <b>041</b>	Mörkgrå	3 307	
		16 43 <b>041</b>	Ljusgrå	3 307	

# 22% rabatt ska dras av på angivna priser

ANNE

Prislista 2 / SEK  
2023-01-01

Illustration	Beskrivning	Artikelnummer	Material	Pris	
<b>Anne TILLBEHÖR</b>					
	Vinställ passar 9D	16 31 <b>042A</b> 16 37 <b>042A</b> 16 48 <b>042A</b> 16 49 <b>042A</b> 16 50 <b>042A</b> 16 44 <b>042A</b> 16 43 <b>042A</b>	Vit Svart Grågrön Gul Rosa Mörkgrå Ljusgrå	1 185 1 185 1 185 1 185 1 185 1 301 1 301	
	Vinställ passar 11D + 12D	16 31 <b>042B</b> 16 37 <b>042B</b> 16 48 <b>042B</b> 16 49 <b>042B</b> 16 50 <b>042B</b> 16 44 <b>042B</b> 16 43 <b>042B</b>	Vit Svart Grågrön Gul Rosa Mörkgrå Ljusgrå	1 185 1 185 1 185 1 185 1 185 1 301 1 301	
	Vinställ passar 13D	16 31 <b>042C</b> 16 37 <b>042C</b> 16 48 <b>042C</b> 16 49 <b>042C</b> 16 50 <b>042C</b> 16 44 <b>042C</b> 16 43 <b>042C</b>	Vit Svart Grågrön Gul Rosa Mörkgrå Ljusgrå	1 185 1 185 1 185 1 185 1 185 1 301 1 301	
	Djupt extra hyllplan, till 9D+12D. bredd 37,5 cm.	16 xx <b>044</b> 16 31 <b>044</b>	Ek/Björk Vit	471 471	
	Djupt extra hyllplan, till 11D+13D, bredd 36,7 cm.	16 xx <b>044B</b> 16 31 <b>044B</b>	Ek/Björk Vit	471 471	
	Grunt extra hyllplan, till 12G, bredd 37,5 cm.	16 xx <b>047</b> 16 31 <b>047</b>	Ek/Björk Vit	418 418	
	Grunt extra hyllplan, till 13G, bredd 36,7 cm.	16 xx <b>047B</b> 16 31 <b>047B</b>	Ek/Björk Vit	418 418	
	Djupt extra hyllplan, till 12DU, bredd 76,8 cm.	16 xx <b>050</b> 16 31 <b>050</b>	Ek/Björk Vit	1 056 1 056	
	Djup glashylla, till 9D+12D, bredd 37,5 cm	16 00 <b>048</b>	Glas	359	
	Djup glashylla, till 11D+13D, bredd 36,7	16 00 <b>048B</b>	Glas	359	
	Grund glashylla, till 12G, bredd 37,5	16 00 <b>049</b>	Glas	311	
	Grund glashylla, till 13G, 36,7 cm.	16 00 <b>049B</b>	Glas	311	
		Monterat lås i dörr eller låda. Förnicklat.	16 00 <b>058</b>	Förnicklat	1 177