

STATLIGT RAMAVTAL - MÖBLER & INREDNING

DELOMRÅDE - Arbetsplats och förvaring - Avtalsnummer 23.3-8004-18:052

Kinnarps AB - Produktlista nr 5



20 % rabatt ska dras av på angivna priser.

Kinnarps AB
521 88 Kinnarp
Tel 0515-38 000
www.kinnarps.se
Kinnarps Interior - Showrooms

E-postadress för avrop:
avrop.kammarkollegiet@kinnarps.se

Kontakt avtalsfrågor:
Upphandlingsgruppen 08-53691191

Alingsås	Kristineholmsvägen 12 441 39 ALINGSÅS tel. 0322-66 85 85	Karlstad	Körkarlsvägen 5 653 46 KARLSTAD tel. 054-22 38 80	Stockholm	Fannys Väg 5 131 54 NACKA tel. 08-556 910 00
Arvika	Blästervägen 3 671 41 ARVIKA tel. 0570-71 17 70	Kiruna	Triangelvägen 2 981 38 KIRUNA tel. 0980-804 00	Sundsvall	Tegelvägen 18 853 50 SUNDSVALL tel. 060-17 46 40
Borås	Företagsgatan 14 (Viared) 504 94 BORÅS tel. 033-44 73 73	Kristianstad	Karlsgratan 45 291 59 KRISTIANSTAD tel. 044-10 10 10	Södertälje	Hantverksvägen 10 151 65 SÖDERTÄLJE tel. 08-550 664 55
Enköping	Östra Järnvägsgatan 1 745 37 ENKÖPING tel. 0171-271 75	Lidköping	Skaragatan 44 531 33 LIDKÖPING tel. 0510-48 40 30	Trollhättan	Betongvägen 11 461 38 TROLLHÄTTAN tel. 0520-48 85 85
Eskilstuna	Gap Sundins Väg 2 633 46 ESKILSTUNA tel. 016-51 52 15	Linköping	Gillbergagatan 42 582 73 LINKÖPING tel. 013-36 48 00	Umeå	Cementvägen 16 906 21 UMEÅ tel. 090-18 17 00
Falköping	521 88 KINNARP tel. 0515-380 35	Ljungby	Gängesvägen 6 341 31 LJUNGBY tel. 0372-818 20	Uppsala	Syveniusgatan 4 754 50 UPPSALA tel. 018-65 17 00
Falun	Krontallsvägen 28 791 55 FALUN tel. 023-794 46 00	Luleå	Midgårdsvägen 26 973 34 LULEÅ tel. 0920-101 70	Varberg	V. Vallgatan 2C 432 40 VARBERG tel. 0340-61 14 30
Gislaved	Regeringsgatan 14 332 30 GISLAVED tel. 0371-58 69 00	Lycksele	Umevägen 1 921 45 LYCKSELE tel. 070-2200875	Visby	Skarphällsgatan 13 621 41 VISBY tel. 0498-20 27 47
Gävle	Utmarksvägen 1 802 91 GÄVLE tel. 023-794 46 00	Malmö	Östra Hindbyvägen 63 213 74 MALMÖ tel. 040-14 34 20	Västervik	Storgatan 39 593 33 VÄSTERVIK tel. 0490-102 00
Göteborg	Ebbe Lieberathsgatan 30 412 65 GÖTEBORG tel. 031-703 27 00	Motala	Kyrkogatan 5 591 35 MOTALA tel. 0141-21 36 76	Västerås	Lysgränd 3 721 30 VÄSTERÅS tel. 021-10 82 00
Halmstad	Fyllebrovägen 16 302 60 HALMSTAD tel. 035-17 74 70	Norrköping	Koppargatan 24 602 23 NORRKÖPING tel. 011-31 30 00	Växjö	Sandvägen 8 352 45 VÄXJÖ tel. 0470-70 23 30
Helsingborg	Garnisonsgatan 22 254 66 HELSINGBORG tel. 042-38 83 00	Norrköping	Koppargatan 24 602 23 NORRKÖPING tel. 011-31 30 00	Ystad	Militärvägen 2 271 39 YSTAD tel. 0411-55 22 50
Hudiksvall	Rönningevägen 2 824 34 HUDIKSVALL tel. 0650-991 91	Norrköping	Koppargatan 24 602 23 NORRKÖPING tel. 011-31 30 00	Örebro	Nastagatan 10 C 702 27 ÖREBRO tel. 019-20 92 30
Jönköping	Huskvarnavägen 80 554 54 JÖNKÖPING tel. 036-36 46 00	Norrköping	Koppargatan 24 602 23 NORRKÖPING tel. 011-31 30 00	Örnsköldsvik	Terminalvägen 11 891 51 ÖRNSKÖLDSVIK tel. 0660-812 00
Kalmar	Dagövägen 3 393 54 KALMAR tel. 0480-880 50	Skellefteå	Anderstorg 2 931 57 SKELLEFTEÅ tel. 0910-568 00	Östersund	Splintvägen 3 831 72 ÖSTERSUND tel. 063-57 11 50
Karlskrona	Järavägen 6 371 49 KARLSKRONA tel. 0455-307530	Skillingaryd	Götaströms Industriområde 568 00 SKILLINGARYD tel. 0370-37 55 90		
		Skövde	Norra Aspelundsvägen 1A 541 34 SKÖVDE tel. 0500-44 51 30		

20 % rabatt ska dras av på angivna priser.

Innehåll

Prisklasser

Tyger	4		
Prisklasser bord	5	Prisklasser förvaring	6-8

Bord

Fanérriktning	9	Polaris	50-55
Nano	10-18	Serie[e] one	56-63
Nexus	19-27	Serie[P]	64-67
Oberon	28-49	Tillbehör	68-90

Förvaring

Space förvaring	91-202	Space hurts	203-208
-----------------------	--------	-------------------	---------

Skärm- & skensystem

Adzon	209	Vibe	235-265
Prim	210-223	Zonit	266-273
Rezon	224-234		

Väggabsorbent

Oktav	274
-------------	-----

Skola/utbildning

Triaxagon	275-280
-----------------	---------

20 % rabatt ska dras av på angivna priser.

Material och miljö

För information hänvisar vi till www.kinnarps.se / Miljödeklaration

Skötselråd

För detaljerad skötselråd hänvisar vi till www.kinnarps.se / Skötselråd.

Provning

Alla våra standardprodukter provas ingående i eget provningslaboratorium (ackrediterat av Swedac enligt SS-EN ISO/IEC 17025) samt av externa provningsinstitut. Våra produkter skall möta krav ställda i Sverige och andra europeiska länder för ergonomi, säkerhet, hållfasthet och ytålgighet.



Garanti

För mer information begär separat blad.

Flamhärdighet i stoppade möbler

Stoppningsmaterial i kombination med standardtyg uppfyller flamhärdighetskrav enligt SS-EN1021-1 (Glödande cigarett) och/eller SS-EN1021-2 (Tändstickslåga). För mer detaljerad information se referenskort för aktuellt tyg eller separat broschyr.

Då möbelen kläs med tyg som ej ingår i Kinnarps standardsortiment, ansvarar Kinnarps endast för stoppningsmaterialets flamhärdighet.

Standardklädsel

Möbeltyg i prisklass Basic	Xtreme, Radio
Möbeltyg i prisklass 1	Step melange
Möbeltyg i prisklass 2	Gaja, Fame
Möbeltyg i prisklass 3	Forte, 24/7 Flax, Remix, Liv, Rustico, Fenice, Select
Möbeltyg i prisklass 4	Amdal, Joy, Global ESD, Capture, Bardal, Velvety, Morris
Möbeltyg i prisklass 5	Steelcut trio
Läder	On Stage!
Skärmtyg	Delta, Fenice

Alla våra standardtyger är testade i nötningsprov enligt Martindale och uppfyller Möbelaktas krav och flera tyger är märkta med EU Ecolabel eller Oeko-Text. Testresultat redovisas i separat broschyr.

Generellt om kulörer

På alla våra ytor (trä, lack, plast, tyg, läder mm) förekommer naturliga färgvariationer. En del material mognar dessutom över tid, vilket ger mer eller mindre synliga förändringar i kulör. Olika färger uppfattas dessutom olika beroende på vilken sorts ljuskälla man har i den aktuella miljön. Detta gäller speciellt kulörer med mycket vitt i, såsom off-white som "tar åt sig" mycket av färgen från ljuskällan.

Ljusa kulörer är naturligtvis också visuellt känsligare för smuts, torrfallning från jeans på ljusa tyger och läder är ett bra exempel. Det ljusa materialet är lika tåligt mot smuts som vilken annan kulör som helst, men eventuella fläckar syns mer på ljus kulör.

Avvikelse från standardtyg/läder

När vi utvecklar produkter och väljer tyger som skall ingå i vårt standardsortiment görs detta så att vi kan säkerställa produkter med hög kvalitet. Dessa tyger uppfyller våra höga krav vad gäller brand, miljö och hållbarhet mm. Då en möbel kläs med tyg består denna klädsel av flera olika delar som sys ihop för att ge bästa passform och utseende. Alla våra mönstrade standardtyger är valda med detta i åtanke.

Alla våra möbler/skärnväggar kan kläs med tyger utanför vårt standardsortiment men det är då viktigt att tänka på att specialtyger inte är utprovade och testade på samma sätt som våra standardtyger. Kinnarps kan därför inte lämna garanti på själva tyget när man väljer ett specialtyg och det kan heller inte reklameras. Specialtyger kan också förlänga leveranstiden.

All angiven tytgång i prislistan gäller för enfärgade tyger. Vid mönstrade tyger; lägg till för rapportlängd.

Om det ändå är angeläget att använda ett annat tyg än Kinnarps standard hjälper vi naturligtvis till för att lösa detta på bästa sätt. Kontakta din lokala säljare som kan hjälpa till att kontakta produktion.

Leveransvillkor

Leverans sker huvudsakligen med våra egna möbelsbilar direkt till angiven leveransadress. Vid samtidig beställning med odelad leverans till en leveransadress gäller följande:

Ordervärde:	Fraktavgift:
0 - 500 kr	50 kr
501 - 1 250 kr	100 kr
1 251 - 37 500 kr	8% av netto varuvärde
37 501 -	3 000 kr

Köpare skall vid leveranstillfället se till att körbar väg eller gata till leveransadress finns för Kinnarps möbeltrailer.

Avvikande leveranstid kan förekomma vid beställning innehållande accentfärger.

Övrigt

Betalningsvillkor: 30 dagar netto.

Mervärdeskatt tillkommer

Kinnarps förbehåller sig rätten till smärre förändringar i konstruktions- och modellutföranden, samt därav uppkomna prisjusteringar.

Ändring av order godkänns ej senare än 20 arbetsdagar före angiven leveranstid. Eventuella inköpskostnader för tyg och specialutförande debiteras oavsett tidpunkt för ändring.

Efter fullföljd leverans kan produkterna ej returneras.

Alla priser är c:a priser, lokala variationer kan förekomma.

Material redovisas i separat broschyr. Kontakta din närmsta Kinnarps återförsäljare för tyg-, trä- och stålprover.

Om inget annat anges, så visas måtten i mm. Beroende på vilket beklädnadsmaterial som används kan angivna mått variera. Samtliga mått mäts under belastning med avsedd mätutrustning.

Flerpartiet av våra produkter går att anpassa efter dina behov, det innebär att vi kan erbjuda fler varianter samt utföranden gällande funktion, material, mått samt ytiskt än de som visas som standard. Kinnarps förbehåller sig rätten att säkerställa att konstruktion, kvalitet samt säkerhet bibehålls.

Förbehåll för eventuella tryckfel.

prisklasser bord

* = Begränsat sortiment

	Prisklass 1	Prisklass 2	Prisklass 3	Prisklass 4	Prisklass 5	PK övriga =Övriga ytmaterial
Nano	Laminat: Vit Gråvit Ljusgrå Bok Björk Ek	Laminat: Gråek Mörkgrå* Brown Portland				
Nexus	Laminat: Vit Gråvit Ljusgrå Bok Björk Ek	Laminat: Gråek Mörkgrå* Brown Portland	Faner: Bok Björk	Faner: Ek Vitpigmenterad ask	Faner: Ek 28 Betsad ask: Vit Svart Mellangrå Mörkgrå Mjukrosa Mörkröd Mellanbrun Gråblå Mörkblå Mörkgrön Grågrön	Linoleum: Svart*
Oberon	Laminat: Vit Gråvit Ljusgrå Bok Björk Ek	Laminat: Gråek Mörkgrå* Brown Portland	Faner: Bok Björk	Faner: Ek Vitpigmenterad ask HPL: Vit* Björk*	Faner: Ek 28 Betsad ask: Vit Svart Mellangrå Mörkgrå Mjukrosa Mörkröd Mellanbrun Gråblå Mörkblå Mörkgrön Grågrön	Linoleum: Svart*
Polaris	Laminat: Vit Gråvit Ljusgrå Bok Björk Ek	Laminat: Gråek Mörkgrå Brown Portland	Faner: Bok Björk	Faner: Ek		Linoleum: Svart
Serie[e] one	Laminat: Vit Ljusgrå Bok Björk Ek		Faner: Bok* Björk*	Faner: Ek*		
Serie[P]	Laminat: Vit Gråvit Ljusgrå Bok Björk Ek	Laminat: Gråek Mörkgrå Brown Portland	Faner: Bok Björk	Faner: Ek Vitpigmenterad ask		Linoleum: Svart

20 % rabatt ska dras av på angivna priser. Kinnarps

prisklasser förvaring

space

	Prisklass 1	Prisklass 2	Prisklass 3	Prisklass 4	Prisklass 5	Prisklass 6
Stomme, SBRIDGE800	Laminat: Vit Gråvit Ljusgrå Bok Björk Ek	Laminat: Gråek Mörkgrå Brown Portland	Faner: Bok Björk	Faner: Ek Vitpigmenterad ask	Faner: Ek 28 Betsad ask: Vit Svart Mellangrå Mörkgrå Mjukrosa Mörkröd Mellanbrun Gråblå Mörkblå Mörkgrön Grågrön	
Förvaringsmodul SBU	Laminat: Vit Gråvit Ljusgrå	Laminat: Gråek Mörkgrå Brown Portland	Faner: Bok Björk	Faner: Ek Vitpigmenterad ask	Faner: Ek 28 Betsad ask: Vit Svart Mellangrå Mörkgrå Mjukrosa Mörkröd Mellanbrun Gråblå Mörkblå Mörkgrön Grågrön	
Front: dörrar (DO) personlig förvaring (DO..) mapplådor (FF) vitvindörrar (GDO, DOG) skjutdörrar (SDI) lådor (D, WD) utdragbar förvaring (SPOC) lådinsats (SDU)	Laminat: Vit Gråvit Ljusgrå Bok Björk Ek	Laminat: Gråek Mörkgrå Brown Portland	Faner: Bok Björk	Faner: Ek Vitpigmenterad ask	Faner: Ek 28 Betsad ask: Vit Svart Mellangrå Mörkgrå Mjukrosa Mörkröd Mellanbrun Gråblå Mörkblå Mörkgrön Grågrön	
Front: jalusi (TA, TAH, TAD)	Plast: Vit Ljusgrå		Faner: Bok Björk (OBS! Ej bredd 1600 mm)	Faner: Ek (OBS! Ej bredd 1600 mm)		
Underrede	Metall: Silver Vit Svart Laminat: Vit		Faner/Massiv: Bok Björk	Faner/Massiv: Ek Vitpigmenterad ask Massiv: Vit Svart	Metall: Krom Faner: Ek 28 Betsad ask: Vit Svart Mellangrå Mörkgrå Mjukrosa Mörkröd Mellanbrun Gråblå Mörkblå Mörkgrön Grågrön	
Rygg	Laminat: Vit	Laminat: Ljusgrå Mörkgrå Bok Björk Ek	Laminat: Gråvit Gråek Brown Portland	Faner: Bok Björk Kinnarps Whiteboard	Faner: Ek Vitpigmenterad ask	Faner: Ek 28 Betsad ask: Vit Svart Mellangrå Mörkgrå Mjukrosa Mörkröd Mellanbrun Gråblå Mörkblå Mörkgrön Grågrön

20 % rabatt ska dras av på angivna priser. Kinnarps

prisklasser förvaring

space

	Prisklass 1	Prisklass 2	Prisklass 3	Prisklass 4	Prisklass 5	Prisklass 6
Add-on top	Laminat: Vit Gråvit Ljusgrå Bok Björk Ek	Laminat: Gråek Mörkgrå Brown Portland	Faner: Bok Björk	Faner: Ek Vitpigmenterad ask	Faner: Ek 28 Betsad ask: Vit Svart Mellangrå Mörkgrå Mjukrosa Mörkröd Mellanbrun Gråblå Mörkblå Mörkgrön Grågrön	
Toppskiva (S2PMT400)	Laminat: Vit Ljusgrå Mörkgrå		Faner: Bok Björk	Faner: Ek Vitpigmenterad ask	Faner: Ek 28 Betsad ask: Vit Svart Mellangrå Mörkgrå Mjukrosa Mörkröd Mellanbrun Gråblå Mörkblå Mörkgrön Grågrön	
Handtag	Plast: Silver Vit Svart	Metall: Silver Vit Svart Mörkgrå	Metall accentfärger: Roströd Spearmint Blåbär Pistage Saffran		Metall: Krom	
Hylla	Laminat: Vit Gråvit Ljusgrå Bok Björk Ek	Laminat: Gråek Mörkgrå Brown Portland	Faner: Bok Björk	Faner: Ek Vitpigmenterad ask	Faner: Ek 28 Betsad ask: Vit Svart Mellangrå Mörkgrå Mjukrosa Mörkröd Mellanbrun Gråblå Mörkblå Mörkgrön Grågrön	
Förstärkt hylla	Laminat: Vit Ljusgrå Mörkgrå Bok Björk Ek					

prisklasser förvaring

space

	Prisklass 1	Prisklass 2	Prisklass 3	Prisklass 4	Prisklass 5	Prisklass 6
Q-ram A-ram	Metall: Silver Vit Svart				Metall: Krom	
Powerbox	Metall: Silver Vit Svart					

space hurts

	Prisklass 1	Prisklass 2	Prisklass 3	Prisklass 4	Prisklass 5	Prisklass 6
Stomme	Laminat: Vit Gråvit Ljusgrå Bok Björk Ek	Laminat: Gråek Mörkgrå Brown Portland	Faner: Bok Björk	Faner: Ek Vitpigmenterad ask	Faner: Ek 28 Betsad ask: Vit Svart Mellangrå Mörkgrå Mjukrosa Mörkröd Mellanbrun Gråblå Mörkblå Mörkgrön Grågrön	
Front	Laminat: Vit Gråvit Ljusgrå Bok Björk Ek	Laminat: Gråek Mörkgrå Brown Portland	Faner: Bok Björk	Faner: Ek Vitpigmenterad ask	Faner: Ek 28 Betsad ask: Vit Svart Mellangrå Mörkgrå Mjukrosa Mörkröd Mellanbrun Gråblå Mörkblå Mörkgrön Grågrön	
Toppskiva	Laminat: Vit Gråvit Ljusgrå Bok Björk Ek	Laminat: Gråek Mörkgrå Brown Portland	Faner: Bok Björk	Faner: Ek Vitpigmenterad ask	Faner: Ek 28 Betsad ask: Vit Svart Mellangrå Mörkgrå Mjukrosa Mörkröd Mellanbrun Gråblå Mörkblå Mörkgrön Grågrön	
Handtag	Plast: Silver Vit Svart	Metall: Silver Vit Svart	Metall accentfärger: Roströd Spearmint Blåbär Pistage Saffran		Metall: Krom	

trixagon

	Prisklass 1	Prisklass 2	Prisklass 3	Prisklass 4	Prisklass 5	Prisklass 6
Toppskiva	Laminat: Vit Ljusgrå Bok Björk Ek					

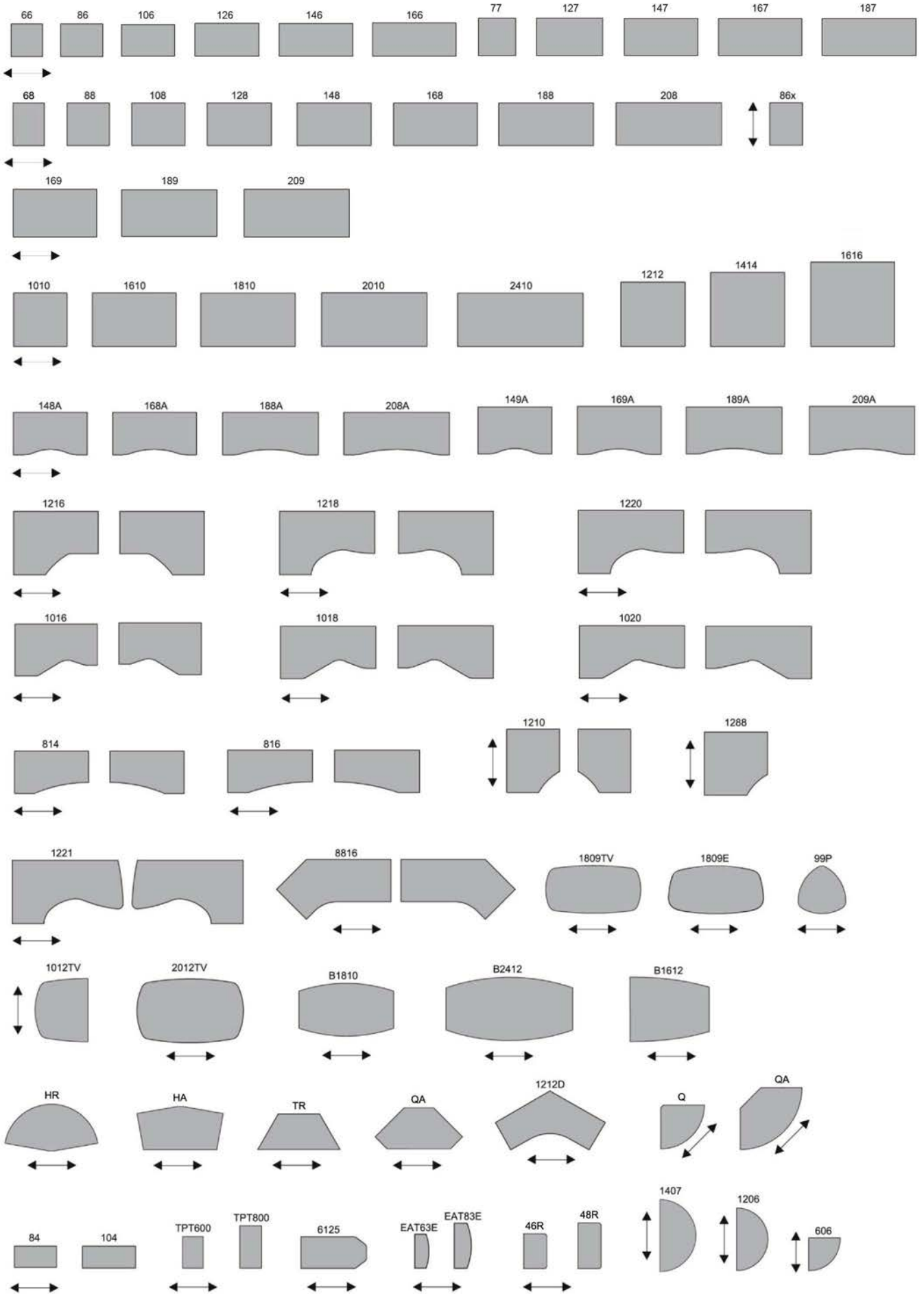

20 % rabatt ska dras av på angivna priser. Kinnarps

fanérriktning





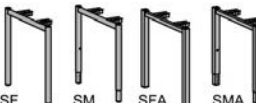

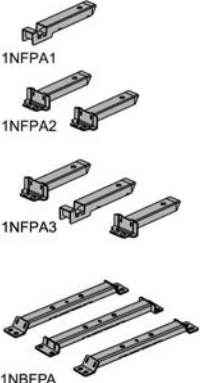
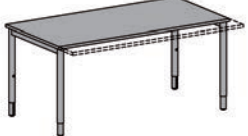

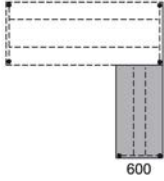

Kinnarps **20 % rabatt ska dras av på angivna priser.**

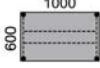
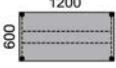
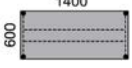
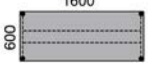
nano bord



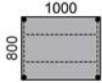
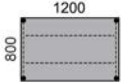
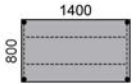
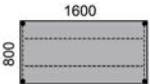
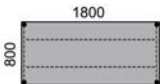
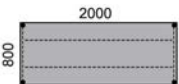

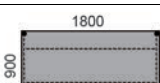
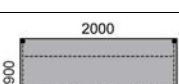
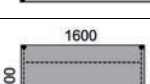
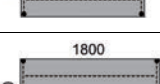
nano bord	bord sitt/sitt																														
<p>Borden har bengavlar i silver, vitt eller svart. Standard: Bengavel SF, fast höjd 740 mm. Tillval: Bengavel SFA, fast höjd 740 mm, SM/SMA, ställhöjd 650-850 mm, höjddjusteras med insexnyckel. Skivor med tjocklek ca 23 mm. Laminat skivor med kantlist av PP. Vid beställning: bifoga en enkel ritning och ange bordens tänkta placering från vänster till höger.</p>																															
<p style="text-align: right;">Artikel nr Pris kronor</p>																															
<p>(*) = ange vilken sida L (vänster), R (höger) (#) = ange benalternativ (□) = ange benfärg S (silver), W (vit), B (svart)</p>																															
 <p>Bengavlar Färg: silver, vit eller svart.</p> <p>740 mm, runt ben, (oförändrat pris) 740 mm, kvadratisk ben, 50 x 50 mm, tillägg/bengavel</p> <p>650-850 mm, runt ben, tillägg/bengavel 650-850 mm, kvadratisk ben 50 x 50 mm, tillägg/bengavel</p>	<table border="0"> <tr> <td>SF □</td> <td></td> <td></td> </tr> <tr> <td>SFA □</td> <td></td> <td>78</td> </tr> <tr> <td>SM □</td> <td></td> <td>280</td> </tr> <tr> <td>SMA □</td> <td></td> <td>280</td> </tr> </table>	SF □			SFA □		78	SM □		280	SMA □		280																		
SF □																															
SFA □		78																													
SM □		280																													
SMA □		280																													
 <p>Kopplingsben För att koppla 800 mm djupa bord på längden. Maxlängd 6 m på kopplat bord.</p> <p>740 mm, runt kopplingsben 740 mm, kvadratisk kopplingsben, 50 x 50 mm. 650-850 mm, runt kopplingsben. 650-850 mm, kvadratisk kopplingsben 50 x 50 mm.</p>	<table border="0"> <tr> <td>NANGF800CO □</td> <td></td> <td>1033</td> </tr> <tr> <td>NANGFA800CO □</td> <td></td> <td>1033</td> </tr> <tr> <td>NANGM800CO □</td> <td></td> <td>1274</td> </tr> <tr> <td>NANGMA800CO □</td> <td></td> <td>1274</td> </tr> </table>	NANGF800CO □		1033	NANGFA800CO □		1033	NANGM800CO □		1274	NANGMA800CO □		1274																		
NANGF800CO □		1033																													
NANGFA800CO □		1033																													
NANGM800CO □		1274																													
NANGMA800CO □		1274																													
 <p>Kopplingsbeslag Färg: silver. För koppling bord i vinkel på 600 mm djupa bord. För koppling mot bord 6125.</p>	<table border="0"> <tr> <td>1NC600</td> <td></td> <td>330</td> </tr> <tr> <td>1NC800</td> <td></td> <td>330</td> </tr> </table>	1NC600		330	1NC800		330																								
1NC600		330																													
1NC800		330																													
 <p>Beslagspaket För montering av skärm, panel, monitorarmar. Pris per sats.</p> <p>Till bord. Beslag mitten, 1 styck Beslag ytterkant, 2 pack Beslagspaket, 3 pack</p> <p>Till bench. Svart.</p>	<table border="0"> <tr> <td>1NFPA1 □</td> <td></td> <td>239</td> </tr> <tr> <td>1NFPA2 □</td> <td></td> <td>292</td> </tr> <tr> <td>1NFPA3 □</td> <td></td> <td>396</td> </tr> <tr> <td>1NBFPA</td> <td></td> <td>396</td> </tr> </table>	1NFPA1 □		239	1NFPA2 □		292	1NFPA3 □		396	1NBFPA		396																		
1NFPA1 □		239																													
1NFPA2 □		292																													
1NFPA3 □		396																													
1NBFPA		396																													
 <p>Skjutbar skiva Justerbar 130 mm i djupled. Vid utdraget läge friläggs kabelrännan i framkant. Kabelränna ingår med samma färg som benen.</p> <p>Tillägg på bord:</p> <p>NAN128 NAN148/148A/149A NAN168/169/168A/169A NAN188/189/188A/189A NAN208/209/208A/209A</p> <p>NAN1610 NAN1810 NAN2010 NAN2410</p>	<table border="0"> <tr> <td>SLT</td> <td></td> <td></td> </tr> <tr> <td>NAN128</td> <td></td> <td>1202</td> </tr> <tr> <td>NAN148/148A/149A</td> <td></td> <td>1266</td> </tr> <tr> <td>NAN168/169/168A/169A</td> <td></td> <td>1296</td> </tr> <tr> <td>NAN188/189/188A/189A</td> <td></td> <td>1331</td> </tr> <tr> <td>NAN208/209/208A/209A</td> <td></td> <td>1364</td> </tr> <tr> <td>NAN1610</td> <td></td> <td>1296</td> </tr> <tr> <td>NAN1810</td> <td></td> <td>1331</td> </tr> <tr> <td>NAN2010</td> <td></td> <td>1364</td> </tr> <tr> <td>NAN2410</td> <td></td> <td>1446</td> </tr> </table>	SLT			NAN128		1202	NAN148/148A/149A		1266	NAN168/169/168A/169A		1296	NAN188/189/188A/189A		1331	NAN208/209/208A/209A		1364	NAN1610		1296	NAN1810		1331	NAN2010		1364	NAN2410		1446
SLT																															
NAN128		1202																													
NAN148/148A/149A		1266																													
NAN168/169/168A/169A		1296																													
NAN188/189/188A/189A		1331																													
NAN208/209/208A/209A		1364																													
NAN1610		1296																													
NAN1810		1331																													
NAN2010		1364																													
NAN2410		1446																													

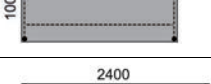
20 % rabatt ska dras av på angivna priser.

	Artikel nr	Pris kronor				
		PK 1	PK 2	PK 3	PK 4	PK 5 PK övriga
 <p>Nedanstående bord inkluderar kopplingsbeslag i de fall bordet kopplas i vinkel på 128-208, 169-209, 1610, 1810, 2010 och 2410.</p>						
 <p>Bord 66 Fristående eller koppling 1 sida i vinkel.</p>	NAN66 # □					
	Fristående	1609	1713			
	Kopplat 1 sida vinkel	1490	1594			
 <p>Bord 86 Fristående eller koppling 1 sida i vinkel.</p>	NAN86 # □					
	Fristående	1648	1752			
	Kopplat 1 sida vinkel	1529	1633			
 <p>Bord 106 Fristående eller koppling 1 sida i vinkel.</p>	NAN106 # □					
	Fristående	1715	1819			
	Kopplat 1 sida vinkel	1596	1700			
 <p>Bord 126 Fristående eller koppling 1 sida i vinkel.</p>	NAN126 # □					
	Fristående	1816	1920			
	Kopplat 1 sida vinkel	1697	1801			
 <p>Bord 146 Fristående eller koppling 1 sida i vinkel.</p>	NAN146 # □					
	Fristående	1912	2026			
	Kopplat 1 sida vinkel	1793	1907			
 <p>Bord 166 Fristående eller koppling 1 sida i vinkel.</p>	NAN166 # □					
	Fristående	2000	2120			
	Kopplat 1 sida vinkel	1881	2001			

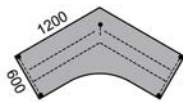
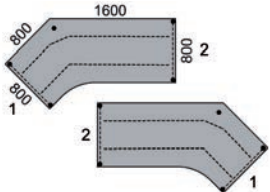
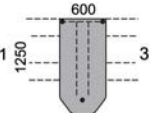
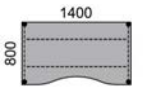
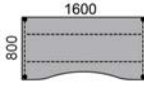
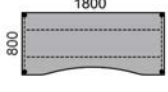
	Artikel nr	Pris kronor					
		PK 1	PK 2	PK 3	PK 4	PK 5	PK övriga
Nedanstående bord inkluderar EJ kopplingsben.							
	Bord 88 Fristående eller för koppling på 1 sida.	NAN88 # ▣ Fristående Kopplat 1 sida	1726 1277	1833 1384			
	Bord 108 Fristående eller för koppling på 1 sida.	NAN108 # ▣ Fristående Kopplat 1 sida	1804 1355	1925 1476			
	Bord 128 Fristående eller för koppling på 1 sida.	NAN128 # ▣ Fristående Kopplat 1 sida	1853 1404	1979 1530			
	Bord 148 Fristående eller för koppling på 1 sida.	NAN148 # ▣ Fristående Kopplat 1 sida	1941 1492	2075 1626			
	Bord 168 Fristående eller för koppling på 1 sida.	NAN168 # ▣ Fristående Kopplat 1 sida	2018 1569	2173 1724			
	Bord 188 Fristående eller för koppling på 1 sida.	NAN188 # ▣ Fristående Kopplat 1 sida	2190 1741	2361 1912			
	Bord 208 Fristående eller för koppling på 1 sida	NAN208 # ▣ Fristående Kopplat 1 sida	2283 1834	2468 2019			
	Bord 169 Fristående.	NAN169 # ▣ Fristående	2308	2477			
	Bord 189 Fristående.	NAN189 # ▣ Fristående	2431	2610			
	Bord 209 Fristående.	NAN209 # ▣ Fristående	2522	2725			
	Bord 1610 Fristående.	NAN1610 # ▣ Fristående	2676	2973			
	Bord 1810 Fristående.	NAN1810 # ▣ Fristående	2828	3042			
	Bord 2010 Fristående.	NAN2010 # ▣ Fristående	3012	3241			
	Bord 2410 Fristående.	NAN2410 # ▣ Fristående	3503	3894			

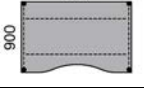
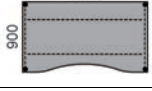
20 % rabatt ska dras av på angivna priser.

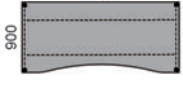
	Artikel nr	Pris kronor				
		PK 1	PK 2	PK 3	PK 4	PK 5 PK övriga
 <p>Bord 1212D Fristående.</p>	NAN1212D # Fristående	4552	5031			
 <p>Bord 8816 Fristående eller för koppling på 1 eller 2 sidor.</p>	NAN8816 * # Fristående Koppl. utg. 1 (2 ben) Koppl. utg. 2 (2 ben)	4983 4534 4534	5448 4999 4999			
 <p>Bord 6125 Kopplas 1 sida utg. 1 eller 3 Kopplas 2 sidor utg. 1 & 3</p>	NAN6125 # Koppl. 1 sida utg. 1 eller 3 Koppl. 2 sidor utg. 1 & 3	1834 1834	2125 2125			
 <p>Bord 148A Fristående eller för koppling på 1 sida</p>	NAN148A # Fristående Kopplat 1 sida	2300 1851	2584 2135			
 <p>Bord 168A Fristående eller för koppling på 1 sida</p>	NAN168A # Fristående Kopplat 1 sida	2421 1972	2724 2275			
 <p>Bord 188A Fristående eller för koppling på 1 sida</p>	NAN188A # Fristående Kopplat 1 sida	2483 2034	2802 2353			
 <p>Bord 208A Fristående eller för koppling på 1 sida</p>	NAN208A # Fristående Kopplat 1 sida	2619 2170	2957 2508			
 <p>Bord 149A Fristående.</p>	NAN149A # Fristående	2346	2635			
 <p>Bord 169A Fristående.</p>	NAN169A # Fristående	2483	2792			
 <p>Bord 189A Fristående.</p>	NAN189A # Fristående	2567	2897			
 <p>Bord 209A Fristående.</p>	NAN209A # Fristående	2660	3004			

Artikel nr	Pris kronor					
	PK 1	PK 2	PK 3	PK 4	PK 5	PK övriga
(□) = ange färg S (silver), W (vit), B (svart)						

Paneler



Panel i laminat.
Höjd 400 mm, inkl. fäste, tjocklek 16 mm.
Monteras under skiva.

Mått panelskiva:

- 400 x 1050 mm
- 400 x 1250 mm
- 400 x 1450 mm
- 400 x 1650 mm
- 400 x 1850 mm

NANMP1200	1007	1007
NANMP1400	1124	1124
NANMP1600	1186	1186
NANMP1800	1250	1250
NANMP2000	1306	1306

Artikel nr	Pris kronor
	Övrigt



Silver, vit eller svart metall.
Höjd 400 mm inkl. fäste, tjocklek 2 mm.
Monteras under skiva.

Mått panelskiva:

- 400 x 1050 mm
- 400 x 1250 mm
- 400 x 1450 mm
- 400 x 1650 mm
- 400 x 1850 mm



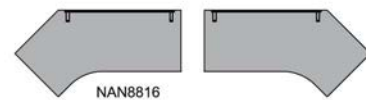
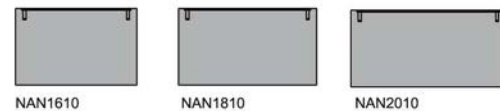
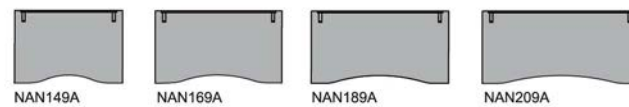
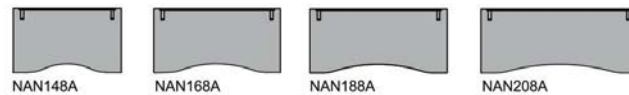
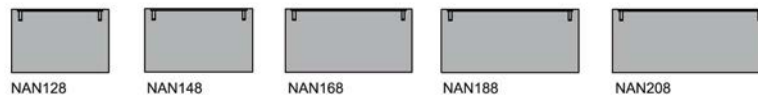
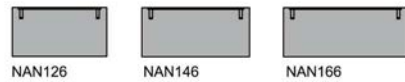

NAMP1200M □	1007
NAMP1400M □	1124
NAMP1600M □	1186
NAMP1800M □	1250
NAMP2000M □	1306

Panelexempel



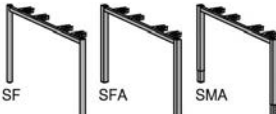
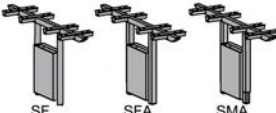

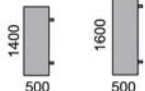

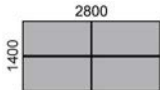
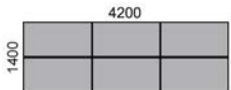
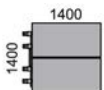
Placering av fäste på panel.



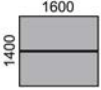

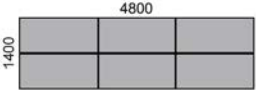
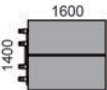

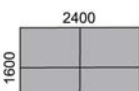
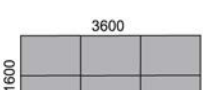

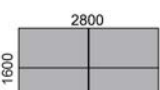
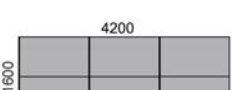
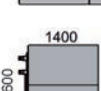
1:100

nano bord		bench sitt/sitt		
<p>Borden har bengavlar i silver, vitt eller svart. Standard: Bengavlar SF, fast höjd 740 mm. Tillval: Bengavlar SFA, fast höjd 740 mm, SMA, ställhöjd 650-850 mm. Höjddjusteras med insexnyckel. Skivor med tjocklek ca 23 mm. Laminerade skivor med kantlist av PP. Möjlighet att koppla flera bord vidare med varandra.</p>				
		Artikel nr	Pris kronor	
		(#) = ange benalternativ (□) = ange benfärg S (silver), W (vit), B (svart)	Övrigt	
	Bengavlar Färg: silver, vit eller svart.			
	740 mm, runt ben, (oförändrat pris).	SF □		
	740 mm, kvadratisk ben, 50 x 50 mm, tillägg/bengavel.	SFA □	86	
	650-850 mm, kvadratisk ben 50 x 50 mm, tillägg/bengavel.	SMA □	267	
Kopplingsben med kabelbox				
Ingår alltid i benchar som kopplas. Max 10 kopplade bord i rad.				
	740 mm, runt kopplingsben.	SF		
	740 mm, kvadratisk kopplingsben, 50 x 50 mm, tillägg/kopplingsben	SFA	218	
	650-850 mm, kvadratisk kopplingsben 50 x 50 mm, tillägg/kopplingsben	SMA	376	
Skjutbar skiva				
Justerbar 130 mm i djupled. Vid utdraget läge friläggs kabelrännan i framkant. Kabelrännan ingår, silver.				
	Tillägg på bord:	SLT		
	NAN1216		2061	
	NAN2416		4122	
	NAN36163		6183	
	NAN1414/1416		2093	
	NAN2814/2816		4186	
	NAN4214/4216		6279	
	NAN1614/1616		2187	
	NAN3214/3216		4374	
	NAN4814/4816		6561	
	NAN1816		2250	
	NAN3616		4500	
	NAN5416		6750	
	NAN2016		2322	
NAN4016		4644		
NAN6016		6966		
Flexrail				
Flexrail med 3 spår för placering av tillbehör. Färg: vit eller naturanodiserad. Endast i kombination med skjutbar skiva.				
		NFR		
		Artikel nr	Pris kronor	
			PK 1 PK 2 PK 3 PK 4 PK 5 PK övriga	
	Tilläggsskivor			
	Tillval:			
	1400 x 500 mm	NANBT145	883	1010
1600 x 500 mm	NANBT165	971	1109	
Arbetsplats				
bestående av:				
	2 st bord 1400 x 700 mm	NAN1414 # □	3530 3768	
		4 st bord 1400 x 700 mm	NAN2814 # □	7348 7824
			6 st bord 1400 x 700 mm	NAN4214 # □
	För längre bordskombinationer Pristillägg per förlängningsdel bestående av:			
	2 st bord 1400 x 700 mm inkl. 1 kopplingsben		3818 4056	

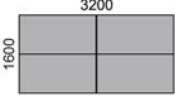
Kinnarps **20 % rabatt ska dras av på angivna priser.**

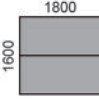
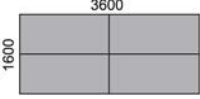
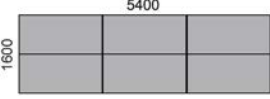
	Artikel nr	Pris kronor				
		PK 1	PK 2	PK 3	PK 4	PK 5 PK övriga
Arbetsplats						
bestående av:						
	2 st bord 1600 x 700 mm	NAN1614 # □	3684	3942		
	4 st bord 1600 x 700 mm	NAN3214 # □	7656	8172		
	6 st bord 1600 x 700 mm	NAN4814 # □	11628	12402		
För längre bordskombinationer						
Pristillägg per förlängningsdel bestående av:						
	2 st bord 1600 x 700 mm inkl. 1 kopplingsben		3972	4230		
Arbetsplats						
bestående av:						
	2 st bord 1200 x 800 mm	NAN1216 # □	3438	3690		
	2 st bord 1200 x 800 mm med skjutbar skiva och flexrail.	NAN1216NFR # □	6440	6658		
	4 st bord 1200 x 800 mm	NAN2416 # □	7164	7668		
	4 st bord 1200 x 800 mm med skjutbar skiva och flexrail.	NAN2416NFR # □	13168	13604		
	6 st bord 1200 x 800 mm	NAN36163 # □	10890	11646		
	6 st bord 1200 x 800 mm med skjutbar skiva och flexrail.	NAN36163NFR # □	19896	20550		
För längre bordskombinationer						
Pristillägg per förlängningsdel bestående av:						
	2 st bord 1200 x 800 mm inkl. 1 kopplingsben.		3726	3978		
	2 st bord 1200 x 800 mm inkl. 1 kopplingsben, skjutbar skiva och flexrail.		6728	6946		
Arbetsplats						
bestående av:						
	2 st bord 1400 x 800 mm	NAN1416 # □	3530	3798		
	2 st bord 1400 x 800 mm med skjutbar skiva och flexrail.	NAN1416NFR # □	6579	6817		
	4 st bord 1400 x 800 mm	NAN2816 # □	7348	7884		
	4 st bord 1400 x 800 mm med skjutbar skiva och flexrail.	NAN2816NFR # □	13446	13922		
	6 st bord 1400 x 800 mm	NAN4216 # □	11166	11970		
	6 st bord 1400 x 800 mm med skjutbar skiva och flexrail.	NAN4216NFR # □	20313	21027		
För längre bordskombinationer						
Pristillägg per förlängningsdel bestående av:						
	2 st bord 1400 x 800 mm inkl. 1 kopplingsben.		3818	4086		
	2 st bord 1400 x 800 mm inkl. 1 kopplingsben, skjutbar skiva och flexrail.		6867	7105		

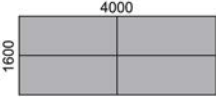
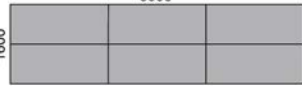



20 % rabatt ska dras av på angivna priser. Kinnarps



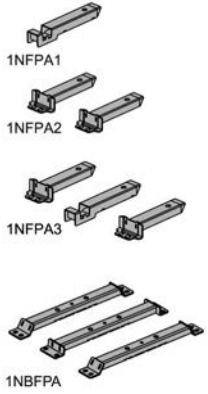

	Artikel nr	Pris kronor				
		PK 1	PK 2	PK 3	PK 4	PK 5 PK övriga
Arbetsplats						
bestående av:						
	2 st bord 1600 x 800 mm	NAN1616 # □	3684	3952		
	2 st bord 1600 x 800 mm med skjutbar skiva och flexrail.	NAN1616NFR # □	6928	7186		
	4 st bord 1600 x 800 mm	NAN3216 # □	7656	8192		
	4 st bord 1600 x 800 mm med skjutbar skiva och flexrail.	NAN3216NFR # □	14144	14660		
	6 st bord 1600 x 800 mm	NAN4816 # □	11628	12432		
	6 st bord 1600 x 800 mm med skjutbar skiva och flexrail.	NAN4816NFR # □	21360	22134		
För längre bordskombinationer						
Pristillägg per förlängningsdel bestående av:						
	2 st bord 1600 x 800 mm inkl. 1 kopplingsben.		3972	4240		
	2 st bord 1600 x 800 mm inkl. 1 kopplingsben, skjutbar skiva och flexrail.		7216	7474		
Arbetsplats						
bestående av:						
	2 st bord 1800 x 800 mm	NAN1816 # □	4028	4370		
	2 st bord 1800 x 800 mm med skjutbar skiva och flexrail.	NAN1816NFR # □	7405	7681		
	4 st bord 1800 x 800 mm	NAN3616 # □	8344	9028		
	4 st bord 1800 x 800 mm med skjutbar skiva och flexrail.	NAN3616NFR # □	15098	15650		
	6 st bord 1800 x 800 mm	NAN5416 # □	12660	13686		
	6 st bord 1800 x 800 mm med skjutbar skiva och flexrail.	NAN5416NFR # □	22791	23619		
För längre bordskombinationer						
Pristillägg per förlängningsdel bestående av:						
	2 st bord 1800 x 800 mm inkl. 1 kopplingsben		4316	4658		
	2 st bord 1800 x 800 mm inkl. 1 kopplingsben, skjutbar skiva och flexrail.		7693	7969		
Arbetsplats						
bestående av:						
	2 st bord 2000 x 800 mm	NAN2016 # □	4370	4740		
	2 st bord 2000 x 800 mm med skjutbar skiva och flexrail.	NAN2016NFR # □	7905	8205		
	4 st bord 2000 x 800 mm	NAN4016 # □	9028	9768		
	4 st bord 2000 x 800 mm med skjutbar skiva och flexrail.	NAN4016NFR # □	16098	16698		
	6 st bord 2000 x 800 mm	NAN6016 # □	13686	14796		
	6 st bord 2000 x 800 mm med skjutbar skiva och flexrail.	NAN6016NFR # □	24291	25191		
						
För längre bordskombinationer						
Pristillägg per förlängningsdel bestående av:						
	2 st bord 2000 x 800 mm inkl. 1 kopplingsben		4658	5028		
	2 st bord 2000 x 800 mm inkl. 1 kopplingsben, skjutbar skiva och flexrail.		8193	8493		

nexus bord



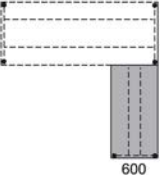

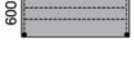
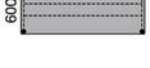

20 % rabatt ska dras av på angivna priser.

Kinnarps

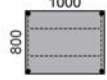
nexus bord		bord sitt/sitt	
<p>Borden har bengavlar i silver, vitt eller svart. Standard: Bengavel SFR, fast höjd 740 mm. Tillval: Bengavel SMA, ställhöjd 650-850 mm, höjjusteras med insexnyckel. Skivor med tjocklek ca 23 mm. Antingen fanerade skivor med kantlist av trä eller laminerade skivor med kantlist av PP.</p>			
		Artikel nr	Pris kronor
		(*) = ange vilken sida L (vänster), R (höger) (#) = ange benalternativ (□) = ange benfärg S (silver), W (vit), B (svart)	Övrigt
	<p>Bengavlar Färg: silver, vit eller svart.</p>		
	<p>740 mm, rektangulärt ben 50 x 30 mm (oförändrat pris). Kromat utförande, tillägg/bengavel</p> <p>650-850 mm, kvadratisk ben 50 x 50 mm, tillägg/bengavel</p>	<p>SFR □ ...CH</p> <p>SMA □</p>	<p>1189</p> <p>194</p>
	<p>Kopplingsben För att koppla 800 mm djupa bord på längden. Maxlängd 6 m på kopplat bord.</p>		
	<p>740 mm, rektangulärt ben 50 x 30 mm. Kromat utförande, tillägg/bengavel</p> <p>650-850 mm, kvadratisk ben 50 x 50 mm.</p>	<p>NEXGFR800CO □ ...CH</p> <p>NEXGMA800CO □</p>	<p>1133</p> <p>1243</p> <p>1274</p>
	<p>Kopplingsbeslag Färg: silver. För koppling bord i vinkel på 600 mm djupa bord.</p>	1NC600	330
	<p>Beslagspaket För montering av skärm, panel, monitorarmar. Pris per sats.</p>		
	Till bord.		
	<p>Beslag mitten, 1 styck</p> <p>Beslag ytterkant, 2 pack</p> <p>Beslagspaket, 3 pack</p>	<p>1NFPA1 □</p> <p>1NFPA2 □</p> <p>1NFPA3 □</p>	<p>239</p> <p>292</p> <p>396</p>
	Till bench. Svart.	1NBFPA	396
	<p>Skjutbar skiva Justerbar 130 mm i djupled. Vid utdraget läge friläggs kabelrännan i framkant. Kabelränna ingår med samma färg som benen.</p>	SLT	
	Tillägg på bord:		
	NEX128		1202
	NEX148/148A/149A		1266
	NEX168/169/168A/169A		1296
	NEX188/189/188A/189A		1331
	NEX208/209/208A/209A		1364
	NEX1610		1296
NEX1810		1331	
NEX2010		1364	
NEX2410		1446	
	<p>Flexrail Flexrail med 3 spår för placering av tillbehör. Färg: vit eller naturanodiserad. Endast i kombination med skjutbar skiva.</p>	NFR	

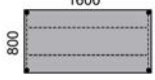
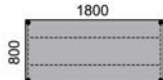
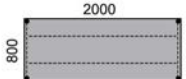
	Artikel nr	Pris kronor					
		PK 1	PK 2	PK 3	PK 4	PK 5	PK övriga
 <p>Nedanstående bord inkluderar kopplingsbeslag i de fall bordet kopplas i vinkel på 128-208, 169-209, 1610, 1810, 2010 och 2410.</p>							
 <p>Bord 66 Fristående eller för koppling 1 sida i vinkel.</p>	NEX66 # ■						
	Fristående	2281	2385	2456	2534	3054	
	Kopplat 1 sida vinkel	1826	1930	2001	2079	2599	
 <p>Bord 86 Fristående eller för koppling 1 sida i vinkel.</p>	NEX86 # ■						
	Fristående	2320	2424	2495	2578	3093	
	Kopplat 1 sida vinkel	1865	1969	2040	2123	2638	
 <p>Bord 106 Fristående eller för koppling 1 sida i vinkel.</p>	NEX106 # ■						
	Fristående	2387	2491	2563	2664	3164	
	Kopplat 1 sida vinkel	1932	2036	2108	2209	2709	
 <p>Bord 126 Fristående eller för koppling 1 sida i vinkel.</p>	NEX126 # ■						
	Fristående	2488	2592	2700	2807	3426	
	Kopplat 1 sida vinkel	2033	2137	2245	2352	2971	
 <p>Bord 146 Fristående eller för koppling 1 sida i vinkel.</p>	NEX146 # ■						
	Fristående	2584	2698	2814	2935	3609	
	Kopplat 1 sida vinkel	2129	2243	2359	2480	3154	
 <p>Bord 166 Fristående eller för koppling 1 sida i vinkel.</p>	NEX166 # ■						
	Fristående	2672	2792	2928	3056	3809	
	Kopplat 1 sida vinkel	2217	2337	2473	2601	3354	

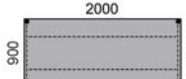
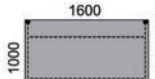
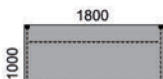
20 % rabatt ska dras av på angivna priser. Kinnarps

	Artikel nr	Pris kronor						
		PK 1	PK 2	PK 3	PK 4	PK 5	PK övriga	
Nedanstående bord inkluderar EJ kopplingsben								
	Bord 88 Fristående eller för koppling på 1 sida.	NEX88 # ■ Fristående Kopplat 1 sida	2398 1613	2505 1720	2574 1789	2679 1894	3175 2390	3114 2329
	Bord 108 Fristående eller för koppling på 1 sida.	NEX108 # ■ Fristående Kopplat 1 sida	2476 1691	2597 1812	2656 1871	2770 1985	3278 2493	3273 2488
	Bord 128 Fristående eller för koppling på 1 sida.	NEX128 # ■ Fristående Kopplat 1 sida	2525 1740	2651 1866	2733 1948	2858 2073	3451 2666	3383 2598
	Bord 148 Fristående eller för koppling på 1 sida. Fristående eller för koppling på 1 sida, med skjutbar skiva och flexrail.	NEX148 # ■ Fristående Kopplat 1 sida NEX148NFR # ■ Fristående Kopplat 1 sida	2613 1828 4781 3996	2747 1962 4900 4115	2847 2062 4997 4212	2983 2198 5121 4336	3651 2866 5744 4959	3639 2854 5738 4953
	Bord 168 Fristående eller för koppling på 1 sida. Fristående eller för koppling på 1 sida, med skjutbar skiva och flexrail.	NEX168 # ■ Fristående Kopplat 1 sida NEX168NFR # ■ Fristående Kopplat 1 sida	2690 1905 5002 4217	2845 2060 5131 4346	2948 2163 5236 4451	3103 2318 5365 4580	3834 3049 6040 5255	3789 3004 6018 5233
	Bord 188 Fristående eller för koppling på 1 sida. Fristående eller för koppling på 1 sida, med skjutbar skiva och flexrail.	NEX188 # ■ Fristående Kopplat 1 sida NEX188NFR # ■ Fristående Kopplat 1 sida	2862 2077 5336 4551	3033 2248 5474 4689	3145 2360 5582 4797	3316 2531 5722 4937	4124 3339 6422 5637	3963 3178 6379 5594
	Bord 208 Fristående eller för koppling på 1 sida Fristående eller för koppling på 1 sida, med skjutbar skiva och flexrail.	NEX208 # ■ Fristående Kopplat 1 sida NEX208NFR # ■ Fristående Kopplat 1 sida	2955 2170 5640 4855	3140 2355 5790 5005	3276 2491 5897 5112	3466 2681 6047 5262	4385 3600 6778 5993	4132 3347 6750 5965
	Bord 169 Fristående.	NEX169 # ■ Fristående	2980	3149	3358	3539	4653	4060
	Bord 189 Fristående.	NEX189 # ■ Fristående	3103	3282	3505	3701	4886	4270
	Bord 209 Fristående.	NEX209 # ■ Fristående	3194	3397	3625	3841	5114	4463
	Bord 1610 Fristående.	NEX1610 # ■ Fristående	3348	3645	3775	4139	5253	4531
	Bord 1810 Fristående.	NEX1810 # ■ Fristående	3500	3714	4038	4440	5892	4780
	Bord 2010 Fristående.	NEX2010 # ■ Fristående	3684	3913	4253	4684	6219	5067
	Bord 2410 Fristående.	NEX2410 # ■ Fristående	4175	4566	4845	5336	7161	5687

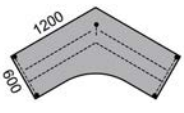
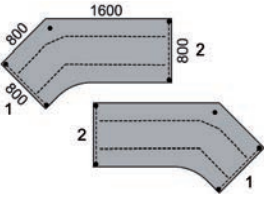
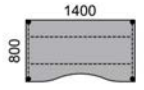
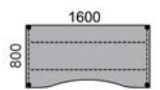
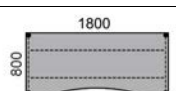
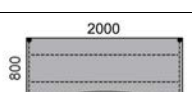
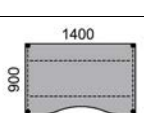
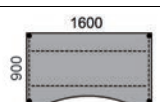
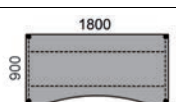
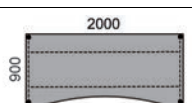
	Artikel nr	Pris kronor					
		PK 1	PK 2	PK 3	PK 4	PK 5	PK övriga
 <p>Bord 1212D Fristående.</p>	NEX1212D # ▣ Fristående	5268	5747	5894	6347	8058	
 <p>Bord 8816 Fristående eller för koppling på 1 eller 2 sidor.</p>	NEX8816 * # ▣ Fristående Koppl. utg. 1 (2 ben) Koppl. utg. 2 (2 ben)	5699 4914 4914	6164 5379 5379	6398 5613 5613	6852 6067 6067	8815 8030 8030	
 <p>Bord 148A Fristående eller för koppling på 1 sida</p>	NEX148A # ▣ Fristående Kopplat 1 sida	2972 2187	3256 2471	3576 2791	3752 2967	5088 4303	3910 3125
 <p>Bord 168A Fristående eller för koppling på 1 sida</p>	NEX168A # ▣ Fristående Kopplat 1 sida	3093 2308	3396 2611	3740 2955	3926 3141	5359 4574	4107 3322
 <p>Bord 188A Fristående eller för koppling på 1 sida</p>	NEX188A # ▣ Fristående Kopplat 1 sida	3155 2370	3474 2689	3821 3036	4016 3231	5482 4697	4216 3431
 <p>Bord 208A Fristående eller för koppling på 1 sida</p>	NEX208A # ▣ Fristående Kopplat 1 sida	3291 2506	3629 2844	3979 3194	4183 3398	5696 4911	4392 3607
 <p>Bord 149A Fristående</p>	NEX149A # ▣ Fristående	3018	3307	3628	3805	5152	4015
 <p>Bord 169A Fristående</p>	NEX169A # ▣ Fristående	3155	3464	3803	3991	5425	4224
 <p>Bord 189A Fristående</p>	NEX189A # ▣ Fristående	3239	3569	3907	4106	5578	4353
 <p>Bord 209A Fristående</p>	NEX209A # ▣ Fristående	3332	3676	4023	4233	5754	4529

20 % rabatt ska dras av på angivna priser. Kinnarps

Artikel nr

Pris kronor

(□) = ange färg
S (silver), W (vit),
B (svart)

PK 1

PK 2

PK 3

PK 4

PK 5

PK övriga

Paneler



Panel i faner eller laminat.
Höjd 400 mm, inkl. fäste, tjocklek 16 mm.
Monteras under skiva.

Mått panelskiva:

400 x 1050 mm
400 x 1250 mm
400 x 1450 mm
400 x 1650 mm
400 x 1850 mm

NEXMP1200	1007	1007	1007	1007	1748
NEXMP1400	1124	1124	1124	1124	1929
NEXMP1600	1186	1186	1186	1186	2053
NEXMP1800	1250	1250	1250	1250	2185
NEXMP2000	1306	1306	1306	1306	2309

Artikel nr

Pris kronor

Övrigt

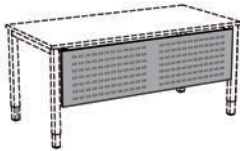

Silver, vit eller svart metall.
Höjd 400 mm inkl. fäste, tjocklek 2 mm.
Monteras under skiva.

Mått panelskiva:

400 x 1050 mm
400 x 1250 mm
400 x 1450 mm
400 x 1650 mm
400 x 1850 mm

NAMP1200M □	1007
NAMP1400M □	1124
NAMP1600M □	1186
NAMP1800M □	1250
NAMP2000M □	1306

Panelexempel

Placering av fäste på panel.



NEX126



NEX146

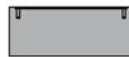

NEX166



NEX128



NEX148



NEX168



NEX188

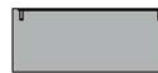

NEX208

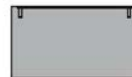

NEX169

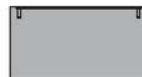

NEX189

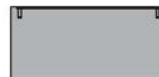

NEX209



NEX148A



NEX168A



NEX188A



NEX208A



NEX149A



NEX169A



NEX189A

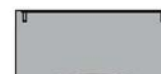

NEX209A



NEX1610



NEX1810





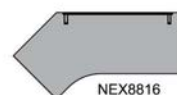



NEX2010





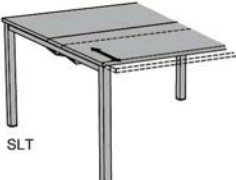

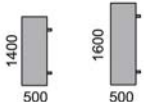

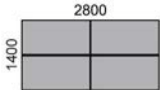
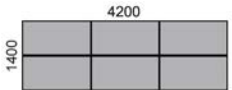
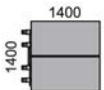



NEX8816

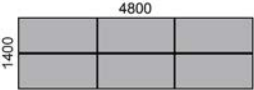
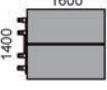

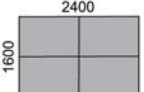



1:100

nexus bord		bench sitt/sitt med fast höjd	
<p>Borden har bengavlar i silver, vitt eller svart, höjd 740 mm. Skivor med tjocklek ca 23 mm. Laminerade skivor med kantlist av PP och fanerade skivor med kantlist i trä. Möjlighet att koppla flera bord vidare med varandra.</p>			
		Artikel nr	Pris kronor
		(□) = ange benfärg S (silver), W (vit), B (svart)	Övrigt
	<p>Bengavlar Färg: silver, vit eller svart. 740 mm, rektangulärt ben 30 x 50 mm.</p>	SFR □	
	<p>Kopplingsben med kabelbox Ingår alltid i benchar som kopplas. Max 10 kopplade bord i rad. 740 mm, kvadratisk ben 50 x 50 mm</p>	SFR □	
	<p>Skjutbar skiva Justerbar 130 mm i djupled. Vid utdraget läge friläggs kabelrännan i framkant. Kabelränna ingår, silver. Tilllägg på bord: NEX1216 NEX2416 NEX36163 NEX1414/1416 NEX2814/2816 NEX4214/4216 NEX1614/1616 NEX3214/3216 NEX4814/4816 NEX1816 NEX3616 NEX5416 NEX2016 NEX4016 NEX6016</p>	SLT	2061 4122 6183 2093 4186 6279 2187 4374 6561 2250 4500 6750 2322 4644 6966
	<p>Flexrail Flexrail med 3 spår för placering av tillbehör. Färg: vit eller naturanodiserad. Endast i kombination med skjutbar skiva.</p>	NFR	
	<p>Flexrail täckplåt Av metall. Svart. Passar till bordslängd: 1400 mm 1600 mm 1800 mm</p>	FCP1400 FCP1600 FCP1800	869 895 923
		Artikel nr	Pris kronor
			PK 1 PK 2 PK 3 PK 4 PK 5 PK övriga
	<p>Tillägsskivor Tillval: 1400 X 500 mm 1600 x 500 mm</p>	NEXBT145 NEXBT165	883 971 1015 1118
	Arbetsplats bestående av:		
	2 st bord 1400 x 700 mm	NEX1414 □	4362 4600 4794 5042 6288
	4 st bord 1400 x 700 mm	NEX2814 □	8398 8874 9262 9758 12250
	6 st bord 1400 x 700 mm	NEX4214 □	12434 13148 13730 14474 18212
	<p>För längre bordskombinationer Pristillagg per förlängningsdel bestående av: 2 st bord 1400 x 700 mm inkl. 1 kopplingsben</p>		4036 4274 4468 4716 5962

20 % rabatt ska dras av på angivna priser. Kinnarps

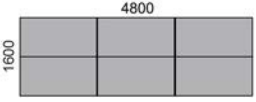
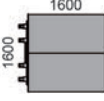
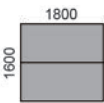
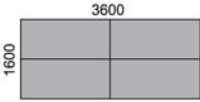
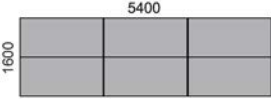
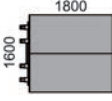
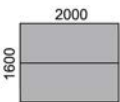
	Artikel nr	Pris kronor				
		PK 1	PK 2	PK 3	PK 4	PK 5 PK övriga
Arbetsplats						
bestående av:						
	2 st bord 1600 x 700 mm	NEX1614 ▣	4516	4774	4984	5242 6592
	4 st bord 1600 x 700 mm	NEX3214 ▣	8706	9222	9642	10158 12858
	6 st bord 1600 x 700 mm	NEX4814 ▣	12896	13670	14300	15074 19124
För längre bordskombinationer						
Pristillägg per förlängningsdel bestående av:						
	2 st bord 1600 x 700 mm inkl. 1 kopplingsben		4190	4448	4658	4916 6266
Arbetsplats						
bestående av:						
	2 st bord 1200 x 800 mm	NEX1216 ▣	4270	4522	4686	4936 6122
	2 st bord 1200 x 800 mm med skjutbar skiva och flexrail.	NEX1216NFR ▣	7272	7490	7742	7976 9358
	4 st bord 1200 x 800 mm	NEX2416 ▣	8214	8718	9046	9546 11918
	4 st bord 1200 x 800 mm med skjutbar skiva och flexrail.	NEX2416NFR ▣	14218	14654	15158	15626 18390
	6 st bord 1200 x 800 mm	NEX36163 ▣	12158	12914	13406	14156 17714
	6 st bord 1200 x 800 mm med skjutbar skiva och flexrail.	NEX36163NFR ▣	21164	21818	22574	23276 27422
För längre bordskombinationer						
Pristillägg per förlängningsdel bestående av:						
	2 st bord 1400 x 800 mm inkl. 1 kopplingsben.		3944	4196	4360	4610 5796
	2 st bord 1400 x 800 mm inkl. 1 kopplingsben, skjutbar skiva och flexrail.		6946	7164	7416	7650 9032
Arbetsplats						
bestående av:						
	2 st bord 1400 x 800 mm	NEX1416 ▣	4362	4630	4830	5102 6438
	2 st bord 1400 x 800 mm med skjutbar skiva och flexrail.	NEX1416NFR ▣	7411	7649	7843	8091 9337
	4 st bord 1400 x 800 mm	NEX2816 ▣	8398	8934	9334	9878 12550
	4 st bord 1400 x 800 mm med skjutbar skiva och flexrail.	NEX2816NFR ▣	14496	14972	15360	15856 18348
	6 st bord 1400 x 800 mm	NEX4216 ▣	12434	13238	13838	14654 18662
	6 st bord 1400 x 800 mm med skjutbar skiva och flexrail.	NEX4216NFR ▣	21581	22295	22877	23621 27359
För längre bordskombinationer						
Pristillägg per förlängningsdel bestående av:						
	2 st bord 1400 x 800 mm inkl. 1 kopplingsben.		4036	4304	4504	4776 6112
	2 st bord 1400 x 800 mm inkl. 1 kopplingsben, skjutbar skiva och flexrail.		7085	7323	7517	7765 9011

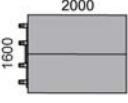
		Artikel nr	Pris kronor					
			PK 1	PK 2	PK 3	PK 4	PK 5	PK övriga
Arbetsplats								
bestående av:								
	2 st bord 1600 x 800 mm	NEX1616 □	4516	4826	5032	5342	6804	
	2 st bord 1600 x 800 mm med skjutbar skiva och flexrail.	NEX1616NFR □	7760	8018	8228	8486	9836	
	4 st bord 1600 x 800 mm	NEX3216 □	8706	9326	9738	10358	13282	
	4 st bord 1600 x 800 mm med skjutbar skiva och flexrail.	NEX3216NFR □	15194	15710	16130	16646	19346	
	6 st bord 1600 x 800 mm	NEX4816 □	12896	13826	14444	15374	19760	
	6 st bord 1600 x 800 mm med skjutbar skiva och flexrail.	NEX4816NFR □	22628	23402	24032	24806	28856	
För längre bordskombinationer								
Priställag per förlängningsdel bestående av:								
	2 st bord 1600 x 800 mm inkl. 1 kopplingsben.		4190	4500	4706	5016	6478	
	2 st bord 1600 x 800 mm inkl. 1 kopplingsben, skjutbar skiva och flexrail.		7434	7692	7902	8160	9510	
Arbetsplats								
bestående av:								
	2 st bord 1800 x 800 mm	NEX1816 □	4860	5202	5426	5768	7384	
	2 st bord 1800 x 800 mm med skjutbar skiva och flexrail.	NEX1816NFR □	8237	8513	8729	9009	10409	
	4 st bord 1800 x 800 mm	NEX3616 □	9394	10078	10526	11210	14442	
	4 st bord 1800 x 800 mm med skjutbar skiva och flexrail.	NEX3616NFR □	16148	16700	17132	17692	20492	
	6 st bord 1800 x 800 mm	NEX5416 □	13928	14954	15626	16652	21500	
	6 st bord 1800 x 800 mm med skjutbar skiva och flexrail.	NEX5416NFR □	24059	24887	25535	26375	30575	
För längre bordskombinationer								
Priställag per förlängningsdel bestående av:								
	2 st bord 1800 x 800 mm inkl. 1 kopplingsben		4534	4876	5100	5442	7058	
	2 st bord 1800 x 800 mm inkl. 1 kopplingsben, skjutbar skiva och flexrail.		7911	8187	8403	8683	10083	
Arbetsplats								
bestående av:								
	2 st bord 2000 x 800 mm	NEX2016 □	5202	5572	5844	6224	8062	
	2 st bord 2000 x 800 mm med skjutbar skiva och flexrail.	NEX2016NFR □	8737	9037	9251	9551	11013	
	4 st bord 2000 x 800 mm	NEX4016 □	10078	10818	11362	12122	15798	
	4 st bord 2000 x 800 mm med skjutbar skiva och flexrail.	NEX4016NFR □	17148	17748	18362	18776	21700	
	6 st bord 2000 x 800 mm	NEX6016 □	14954	16064	16880	18020	23534	
	6 st bord 2000 x 800 mm med skjutbar skiva och flexrail.	NEX6016NFR □	25559	26459	27101	28001	32387	
För längre bordskombinationer								
Priställag per förlängningsdel bestående av:								
	2 st bord 2000 x 800 mm inkl. 1 kopplingsben		4876	5246	5518	5898	7736	
	2 st bord 2000 x 800 mm inkl. 1 kopplingsben, skjutbar skiva och flexrail.		8411	8711	8925	9225	10687	

20 % rabatt ska dras av på angivna priser. Kinnarps

oberon bord

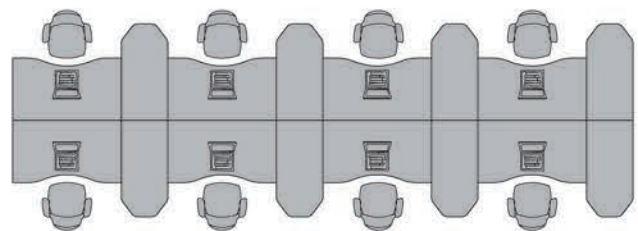
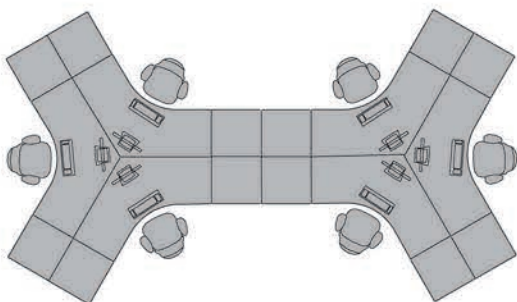
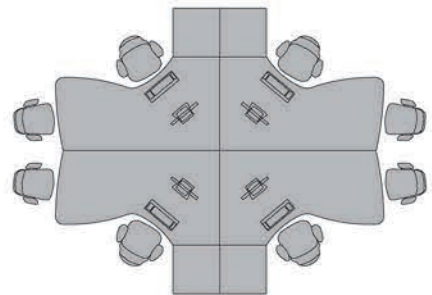
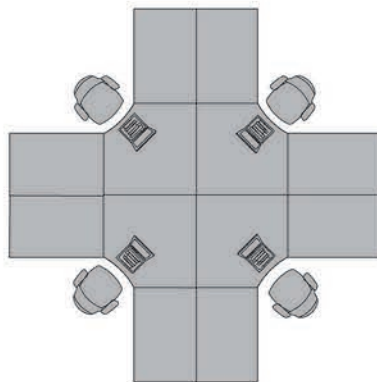
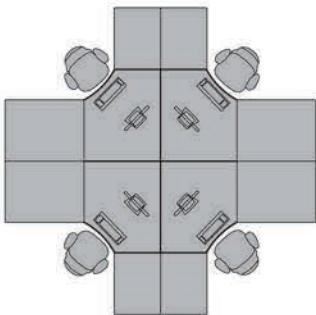
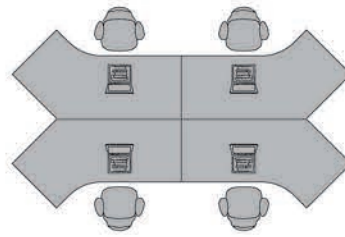
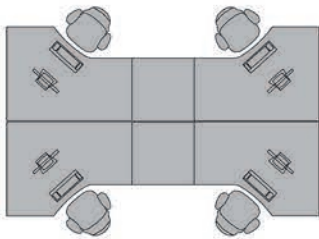
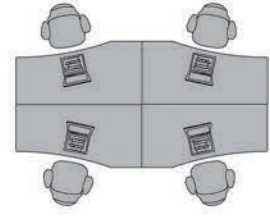
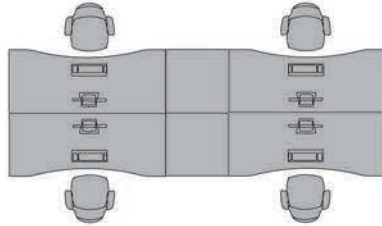
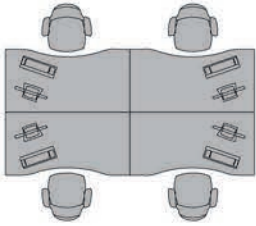

Ordlista, artikel nr.

OB	Oberon	
SF/SFA	Ben med fast höjd, 740 mm	
SM/SMA	Höjdställning med vev för sittande arbete, ställområde 615-835 mm	Sit, manual
SAW	A-format träben med fast höjd, 740 mm	
SSV2	Central höjdställning med motor för sitt/stå arbete, ställområde 620-1270 mm	Sit/stand
SSAV2	Central höjdställning med motor för sitt/stå arbete, ställområde 620-1270 mm	Sit/stand angular
SSCU	Styrutrustning till sitt/stå bord	Sit/stand control unit
C	Hjul	Castor
OBPM	Bord med fast pelarunderrede, höjd 740 mm	Oberon Pillar
OBPN	Bord med fast pelarunderrede, höjd 900 mm	Oberon Pillar
OBPH	Bord med fast pelarunderrede, höjd 1050 mm	Oberon Pillar

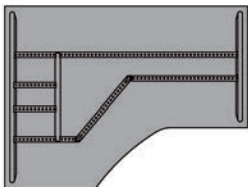
**Orderbeskrivning**

Val av bordsskiva.
Balkar är lika oavsett om man väljer
sitt/sitt eller sitt/stå bord.

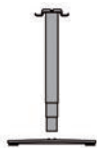

Val av bentyyp.
Bordet/bordskombinationen avgör vilken
typ av fot och balkkonsol som behövs, behövs ej anges
för orderskrivning.



Kopplingsbeslag registreras automatiskt
när bord kopplas till varandra.



Val av styrutrustning till sitt/ståbord görs när
bordet/bordskombinationen är specificerad.
Antalet ben avgör vilken styrutrustning som
ska användas.
Styrutrustning för bord med tre ben kan även
beställas till bord med två ben.



Val av integrationsfot, finns i rak eller vinklad,
som används ihop med powerbox, där man väljer
SF/SFA eller SAW ben.



Kopplade bord, sitt/sitt

Observera att maxlängd för kopplade bord är 2,2 meter.

1.Välj önskad kombination + utförande

Bord 1288 höger, Björk
Skiva 1200 x 1200/800-800 mm.
För koppling på 1 sida.

Bord 108, Björk
Skiva 1000 x 800 mm.
För koppling på 1 sida.

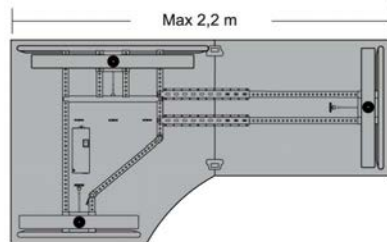

Artikel nr	Pris kronor					
	PK 1	PK 2	PK 3	PK 4	PK 5	PK övriga
(*) = ange vilken sida L (vänster), R (höger) (#) = ange benalternativ (■) = ange benfärg silver, vit, mörkgrå, svart, krom						

OB1288* # ■ Kopplat 1 sida (2 ben), Grundpris			3693			
OB108 # ■ Kopplat 1 sida, Grundpris			2105			

Artikel nr	Pris kronor
------------	-------------

2. Önskas annan bentyd än standard SF/SFA?
Alternativ: Ben SMA, 615-835 mm, med vev, tillägg/ben
Grundpris 1288 + (Merkostnad/ben x Antal ben + ev. kabelset) = Slutpris bord 1288

Välj **samma** bentyd till bord 108, som till bord 1288
Grundpris 108 + (Merkostnad/ben x antal ben) = Slutpris bord 108 inkl. kopplingsbeslag.

Pris för kopplingsbeslag mellan bord 1288-108 ingår i priset för bord 108.

Slutpris bord 1288 + bord 108 = Slutpris för kombinationen

	Övrigt
SMA	342

Kopplade bord, sitt/stå

1.Välj önskad kombination + utförande

Bord 1288 höger, Björk
Skiva 1200 x 1200/800-800 mm.
För koppling på 1 sida.

Bord 108, Björk
Skiva 1000 x 800 mm.
För koppling på 1 sida.

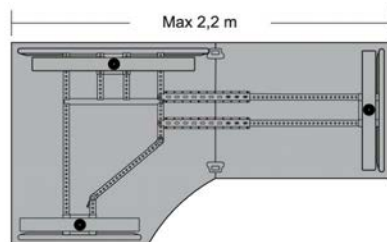

Artikel nr	Pris kronor					
	PK 1	PK 2	PK 3	PK 4	PK 5	PK övriga

OB1288* ■ SSV2 Kopplat 1 sida (2 ben)			7135			
OB108 ■ SSV2 Kopplat 1 sida			3826			



Artikel nr	Pris kronor
------------	-------------

2. Välj styrutrustning, beroende på kombinationens antal ben.

Styrutrustning till bord med 3 ben.

Pris bord 1288 + bord 108 + styrutrustning = Slutpris

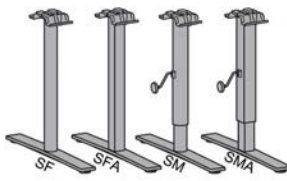
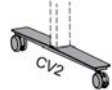
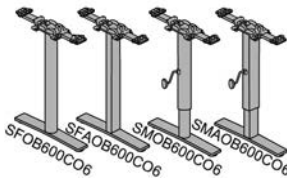
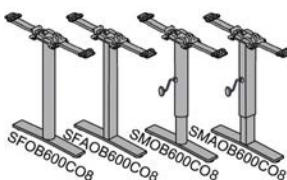
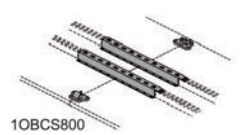
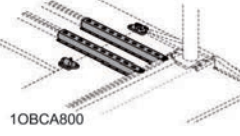
	Övrigt
SSPS3	1808

oberon bord		bord sitt/sitt	
	<p>Borden har ben i fyra olika utföranden, SF, SFA, SM och SMA. Benfästet har samma färg som benet. Runda ben har diameter 70 mm upptill och 60 mm nedtill. Kvadratiska ben är 70 x 70 mm upptill och 60 x 60 mm nedtill. Standard: Ben SF (runt) / SFA (kvadratisk): Fast höjd på bord, 740 mm. Tillval: Ben SM (runt) / SMA (kvadratisk): Ställhöjd på bord är 615-835 mm. Ben SM/SMA höjjusteras med vev. Skivor med tjocklek ca 23 mm. Antingen fanerade skivor med kantlist av trä eller laminerade skivor med kantlist av PP. Vid beställning: bifoga en enkel ritning och ange bordens tänkta placering från vänster till höger.</p>		
		<p>Artikel nr</p> <p>(*) = ange vilken sida L (vänster), R (höger) (#) = ange benalternativ (□) = ange benfärg silver, vit, mörkgrå svart, krom</p>	<p>Pris kronor</p> <p>Övrigt</p>
 <p>Benalternativ</p> <p>740 mm, runt ben, (oförändrat pris) 740 mm, kvadratisk ben, (oförändrat pris)</p> <p>615-835 mm, runt ben med vev, tillägg/ben 615-835 mm, kvadratisk ben med vev, tillägg/ben</p> <p>Kromat utförande, tillägg/ben</p> <p>Bromsade hjul till fristående bord. (Obs! Ej i kombination med skjutbar skiva.) Hjulen bygger 85 mm. Ställhöjd: med ben SF/SFA 825 mm, med ben SM/SMA 700-920 mm. Maxbelastas 20 kg/hjul + bordsvikten. Tillägg/par</p> 		<p>SF □</p> <p>SFA □</p> <p>SM □</p> <p>SMA □</p> <p>...CH</p> <p>...C</p>	<p>342</p> <p>342</p> <p>584</p> <p>248</p>
	<p>Kopplingsben</p> <p>Används vid kombinationer som är längre än 2,2 m.</p> <p>För koppling av 600 mm djupa bord.</p> <p>Kopplingsben SF Kopplingsben SFA</p> <p>Kopplingsben SM Kopplingsben SMA</p>  <p>För koppling av 800 mm djupa bord.</p> <p>Kopplingsben SF Kopplingsben SFA</p> <p>Kopplingsben SM Kopplingsben SMA</p> 	<p>SFOB600CO6 □</p> <p>SFAOB600CO6 □</p> <p>SMOB600CO6 □</p> <p>SMAOB600CO6 □</p> <p>SFOB600CO8 □</p> <p>SFAOB600CO8 □</p> <p>SMOB600CO8 □</p> <p>SMAOB600CO8 □</p>	<p>969</p> <p>969</p> <p>1308</p> <p>1308</p> <p>978</p> <p>978</p> <p>1318</p> <p>1318</p>
	<p>Kopplingsbeslag</p> <p>Koppling balk-balk (raka kombinationer). För koppling av 400 mm djupa bord. För koppling av 600 mm djupa bord. För koppling av 800 mm djupa bord.</p>  <p>1OBCS800</p> <p>Koppling balk-skiva (vinkelkombinationer). För koppling av 400 mm djupa bord. För koppling av 600 mm djupa bord. För koppling av 800 mm djupa bord.</p>  <p>1OBKA800</p>	<p>1OBCS400</p> <p>1OBCS600</p> <p>1OBCS800</p> <p>1OBKA400</p> <p>1OBKA600</p> <p>1OBKA800</p>	<p>341</p> <p>341</p> <p>341</p> <p>341</p> <p>341</p> <p>341</p>
	<p>Skiva med fasad kant</p> <p>Laminerad eller fanerad MDF-skiva med lackad kant som är fasad. Tillval på vissa rektangulära skivor. Tillägg fasad kant:</p>	<p>...CHE</p>	<p>684</p>
	<p>Skjutbar skiva</p> <p>Justerbar 150 mm i djupled. Vid utdraget läge friläggs kabelrännan i framkant. Kabelrännan ingår med samma färg som benen (undantag: kromade ben har svart kabelränna). Tillval på vissa rektangulära skivor. Tillägg skjutbar skiva:</p>	<p>...SLT</p>	<p>926</p>



20 % rabatt ska dras av på angivna priser. Kinnarps





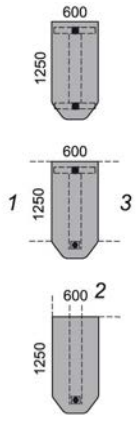
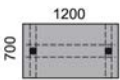
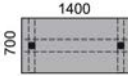
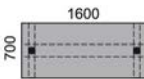
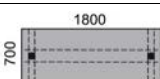

		Artikel nr	Pris kronor				
		(*) = ange vilken sida L (vänster), R (höger) (#) = ange benalternativ (□) = ange benfärg silver, vit, mörkgrå svart, krom	PK 1	PK 2	PK 3	PK 4	PK 5 PK övriga
Nedanstående bord inkluderar EJ kopplingsbeslag							
	Bord 1212D Fristående eller för koppling på 1 eller 2 sidor.	OB1212D # □					
		Fristående	4755	5234	5381	5834	7545
		Kopplat 1 sida (2 ben)	4335	4814	4961	5414	7125
		Kopplat 2 sidor (1 ben)	3915	4394	4541	4994	6705
	Bord 1210 För koppling på 1 eller 2 sidor.	OB1210* # □					
		Kopplat utg. 1 (2 ben)	3288	3576	3693	3968	5087
		Kopplat utg. 2 (1 ben)	2858	3146	3263	3538	4657
		Kopplat 2 sidor (1 ben)	2858	3146	3263	3538	4657
	Bord 1288 För koppling på 1 eller 2 sidor.	OB1288* # □					
		Kopplat utg. 1 (2 ben)	3288	3581	3693	3975	5087
		Kopplat utg. 2 (1 ben)	2858	3151	3263	3545	4657
		Kopplat 2 sidor (1 ben)	2858	3151	3263	3545	4657
	Bord 814 Fristående eller för koppling på 1 eller 2 sidor.	OB814* # □					
		Fristående	3267	3576	3845	4166	5412
		Kopplat utg. 1 (2 ben)	3257	3566	3835	4156	5402
		Kopplat utg. 2 (1 ben)	2847	3156	3425	3746	4992
		Kopplat 2 sidor (1 ben)	2837	3146	3415	3736	4982
	Bord 816 Fristående eller för koppling på 1 eller 2 sidor.	OB816* # □					
		Fristående	3328	3658	3937	4273	5577
		Kopplat utg. 1 (2 ben)	3318	3648	3927	4263	5567
		Kopplat utg. 2 (1 ben)	2908	3238	3517	3853	5157
		Kopplat 2 sidor (1 ben)	2898	3228	3507	3843	5147
	Bord 1016 Fristående eller för koppling på 1 eller 2 sidor.	OB1016* # □					
		Fristående	3562	3905	4171	4517	5811
		Kopplat utg. 1 (2 ben)	3425	3768	4034	4380	5674
		Kopplat utg. 2 (1 ben)	3132	3475	3741	4087	5381
		Kopplat 2 sidor (1 ben)	2995	3338	3604	3950	5244
	Bord 1018 Fristående eller för koppling på 1 eller 2 sidor.	OB1018* # □					
		Fristående	3589	3959	4222	4594	5922
		Kopplat utg. 1 (2 ben)	3452	3822	4085	4457	5785
		Kopplat utg. 2 (1 ben)	3159	3529	3792	4164	5492
		Kopplat 2 sidor (1 ben)	3022	3392	3655	4027	5355
	Bord 1020 Fristående eller för koppling på 1 eller 2 sidor.	OB1020* # □					
		Fristående	3707	4113	4379	4786	6196
		Kopplat utg. 1 (2 ben)	3570	3976	4242	4649	6059
		Kopplat utg. 2 (1 ben)	3277	3683	3949	4356	5766
		Kopplat 2 sidor (1 ben)	3140	3546	3812	4219	5629
	Bord 1216 Fristående eller för koppling på 1 eller 2 sidor.	OB1216* # □					
		Fristående	3558	3939	4197	4575	5920
		Kopplat utg. 1 (2 ben)	3558	3939	4197	4575	5920
		Kopplat 2 sidor (1 ben)	3128	3509	3767	4145	5490
		Kopplat utg. 2 (1 ben)	3128	3509	3767	4145	5490
	Bord 1218K Fristående eller för koppling på 1 eller 2 sidor.	OB1218K* # □					
		Fristående	3619	4016	4280	4678	6056
		Koppl. utg. 1 (2 ben)	3619	4016	4280	4678	6056
		Koppl. utg. 2 (1 ben)	3189	3586	3850	4248	5626
		Kopplat 2 sidor (1 ben)	3189	3586	3850	4248	5626

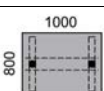
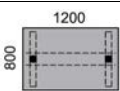
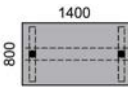
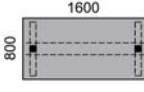
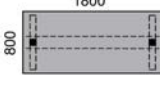
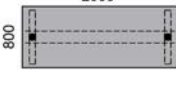
Kinnarps **20 % rabatt ska dras av på angivna priser.**

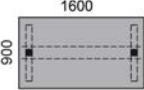
		Artikel nr	Pris kronor				
		(*) = ange vilken sida L (vänster), R (höger) (#) = ange benalternativ (□) = ange benfärg silver, vit, mörkgrå svart, krom	PK 1	PK 2	PK 3	PK 4	PK 5 PK övriga
	Bord 1220 Fristående eller för koppling på 1 eller 2 sidor.	OB1220* # □ Fristående Kopplat utg. 1 (2 ben) Kopplat utg. 2 (1 ben) Kopplat 2 sidor (1 ben)	3839 3839 3409 3409	4236 4236 3806 3806	4520 4520 4090 4090	4923 4923 4493 4493	6367 6367 5937 5937
	Bord 1221K Fristående eller för koppling på 1 sida.	OB1221K* # □ Fristående Kopplat 1 sida (2 ben)	4026 4026	4491 4491	4800 4800	5263 5263	6884 6884
	Bord 8816 Fristående eller för koppling på 1 eller 2 sidor.	OB8816* # □ Fristående Koppl. utg. 1 (2 ben) Koppl. utg. 2 (2 ben)	4085 3655 3655	4550 4120 4120	4784 4354 4354	5238 4808 4808	7201 6771 6771
Nedanstående bord inkluderar kopplingsbeslag i de fall bordet kopplas Vid kombinationer över 2,2 m krävs dock i stället kopplingsben vilket medför pristillägg.							
	Bord 84 För koppling på 1 sida.	OB84 # □ Kopplat 1 sida	1444	1548	1617	1692	2201
	Bord 104 För koppling på 1 sida.	OB104 # □ Kopplat 1 sida	1737	1841	1891	1987	2496
	Bord 66 Fristående eller för koppling på 1 sida.	OB66 # □ Fristående Kopplat 1 sida	1784 1705	1888 1809	1959 1880	2037 1958	2557 2478
	Bord 86 Fristående eller för koppling på 1 sida.	OB86 # □ Fristående Kopplat 1 sida	1784 1705	1888 1809	1959 1880	2042 1963	2557 2478
	Bord 106 Fristående eller för koppling på 1 sida.	OB106 # □ Fristående Kopplat 1 sida	1871 1792	1975 1896	2047 1968	2148 2069	2648 2569
	Bord 126 Fristående eller för koppling på 1 sida.	OB126 # □ Fristående Kopplat 1 sida	1931 1852	2035 1956	2143 2064	2250 2171	2869 2790
	Bord 146 Fristående eller för koppling på 1 sida.	OB146 # □ Fristående Kopplat 1 sida	2093 2014	2207 2128	2323 2244	2444 2365	3118 3039
	Bord 166 Fristående eller för koppling på 1 sida.	OB166 # □ Fristående Kopplat 1 sida	2291 2212	2411 2332	2547 2468	2675 2596	3428 3349

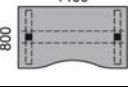
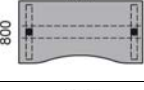
20 % rabatt ska dras av på angivna priser. Kinnarps

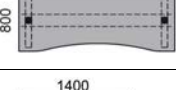
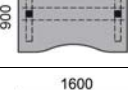
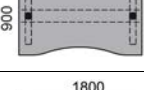
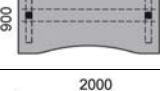
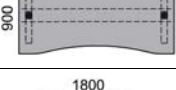
		Artikel nr	Pris kronor					
		(*) = ange vilken sida L (vänster), R (höger) (#) = ange benalternativ (□) = ange benfärg silver, vit, mörkgrå svart, krom	PK 1	PK 2	PK 3	PK 4	PK 5	PK övriga
	Bord 6125	OB6125* # □ Fristående	2384	2675	2805	3089	4266	
		Koppl. 1 sida utg. 1 eller 3 Koppl. 2 sidor utg. 1 och 3	2272 2272	2563 2563	2693 2693	2977 2977	4154 4154	
		Koppl. 1 sida utg. 2	2193	2484	2614	2898	4075	
	Bord 127 Fristående eller för koppling på 1 sida.	OB127 # □ Fristående Kopplat 1 sida	2069 1980	2178 2089	2304 2215	2421 2332	3112 3023	
	Bord 147 Fristående eller för koppling på 1 sida.	OB147 # □ Fristående Kopplat 1 sida	2196 2107	2315 2226	2412 2323	2536 2447	3159 3070	
	Bord 167 Fristående eller för koppling på 1 sida.	OB167 # □ Fristående Kopplat 1 sida	2321 2232	2450 2361	2555 2466	2684 2595	3359 3270	
	Bord 187 Fristående eller för koppling på 1 sida.	OB187 # □ Fristående Kopplat 1 sida	2403 2314	2541 2452	2649 2560	2789 2700	3489 3400	
	Bord 68 Fristående eller för koppling på 1 eller 2 sidor.	OB68 # □ Fristående Kopplat 1 sida Kopplat 2 sidor	1831 1742 1653	1935 1846 1757	2006 1917 1828	2089 2000 1911	2604 2515 2426	
	Bord 88 Fristående eller för koppling på 1 eller 2 sidor.	OB88 # □ Fristående Kopplat 1 sida Kopplat 2 sidor	1918 1829 1740	2025 1936 1847	2094 2005 1916	2333 2244 2155	2695 2606 2517	2634 2545 2456
	Bord 108 Fristående eller för koppling på 1 sida.	OB108 # □ Fristående Kopplat 1 sida	2014 1925	2135 2046	2194 2105	2308 2219	2816 2727	2811 2722
	Bord 128 Fristående eller för koppling på 1 sida.	OB128 # □ Fristående Kopplat 1 sida	2097 2008	2223 2134	2305 2216	2430 2341	3023 2934	2955 2866
	Bord 148 Fristående eller för koppling på 1 sida.	OB148 # □ Fristående Kopplat 1 sida	2221 2132	2355 2266	2455 2366	2591 2502	3259 3170	3247 3158
	Bord 168 Fristående eller för koppling på 1 sida.	OB168 # □ Fristående Kopplat 1 sida	2345 2256	2500 2411	2603 2514	2758 2669	3489 3400	3444 3355
	Bord 188 Fristående eller för koppling på 1 sida.	OB188 # □ Fristående Kopplat 1 sida	2431 2342	2602 2513	2714 2625	2885 2796	3693 3604	3532 3443
	Bord 208 Fristående eller för koppling på 1 sida	OB208 # □ Fristående Kopplat 1 sida	2592 2503	2777 2688	2913 2824	3103 3014	4022 3933	3769 3680

		Artikel nr	Pris kronor					
		(*) = ange vilken sida L (vänster), R (höger) (#) = ange benalternativ (□) = ange benfärg silver, vit, mörkgrå svart, krom	PK 1	PK 2	PK 3	PK 4	PK 5	PK övriga
	Bord 169 Fristående eller för koppling på 1 sida.	OB169 # □ Fristående Kopplat 1 sida	2639 2550	2808 2719	3017 2928	3198 3109	4312 4223	3719 3630
	Bord 189 Fristående eller för koppling på 1 sida.	OB189 # □ Fristående Kopplat 1 sida	2721 2632	2900 2811	3123 3034	3319 3230	4504 4415	3888 3799
	Bord 209 Fristående eller för koppling på 1 sida	OB209 # □ Fristående Kopplat 1 sida	2885 2796	3088 2999	3316 3227	3532 3443	4805 4716	4154 4065
	Bord 148A Fristående eller för koppling på 1 sida.	OB148A # □ Fristående Kopplat 1 sida	2571 2482	2855 2766	3175 3086	3351 3262	4687 4598	3509 3420
	Bord 168A Fristående eller för koppling på 1 sida.	OB168A # □ Fristående Kopplat 1 sida	2709 2923	3012 2620	3356 3267	3542 3453	4975 4886	3723 3634
	Bord 188A Fristående eller för koppling på 1 sida.	OB188A # □ Fristående Kopplat 1 sida	2786 2697	3105 3016	3452 3363	3647 3558	5113 5024	3847 3758
	Bord 208A Fristående eller för koppling på 1 sida.	OB208A # □ Fristående Kopplat 1 sida	2923 2834	3261 3172	3611 3522	3815 3726	5328 5239	4024 3935
	Bord 149A Fristående eller för koppling på 1 sida.	OB149A # □ Fristående Kopplat 1 sida	2632 2543	2921 2832	3242 3153	3419 3330	4766 4677	3629 3540
	Bord 169A Fristående eller för koppling på 1 sida.	OB169A # □ Fristående Kopplat 1 sida	2734 2645	3043 2954	3382 3293	3570 3481	5004 4915	3803 3714
	Bord 189A Fristående eller för koppling på 1 sida.	OB189A # □ Fristående Kopplat 1 sida	2827 2738	3157 3068	3495 3406	3694 3605	5166 5077	3941 3852
	Bord 209A Fristående eller för koppling på 1 sida.	OB209A # □ Fristående Kopplat 1 sida	2941 2852	3285 3196	3632 3543	3842 3753	5363 5274	4138 4049
	Bord 1809E	OB1809E # □ Fristående	3145	3646	3814	4289	6123	

20 % rabatt ska dras av på angivna priser. Kinnarps

oberon bord

bord sitt/sitt med träben



Bordsben i vitt, svart, massiv ek, bok, björk eller vitpigmenterad ask med metallinfästning. Skivor med tjocklek ca 23 mm. Antingen fanerade skivor med kantlist av trä eller laminerade skivor med kantlist av PP.



Benalternativ

740 mm

Artikel nr

(□) = ange metallfärg
silver, vit,
mörkgrå, svart

Pris kronor

PK 1 PK 2 PK 3 PK 4 PK 5 PK övriga

SAW □



Bord 68

Fristående

OB68 □

5247 5351 5422 5505 6020



Bord 88

Fristående

OB88 □

5334 5441 5510 5749 6111 6050

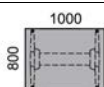

Bord 108

Fristående

OB108 □

5430 5551 5610 5724 6232 6227

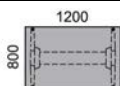

Bord 128

Fristående

OB128 □

5513 5639 5721 5846 6439 6371

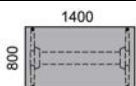

Bord 148

Fristående

OB148 □

5637 5771 5871 6007 6675 6663

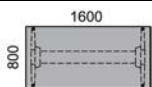

Bord 168

Fristående

OB168 □

5761 5916 6019 6174 6905 6860

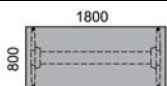

Bord 188

Fristående

OB188 □

5847 6018 6130 6301 7109 6948

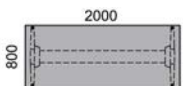

Bord 208

Fristående

OB208 □

6008 6193 6329 6519 7438 7185

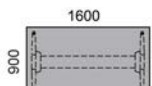

Bord 169

Fristående

OB169 □

6055 6224 6433 6614 7728 7135

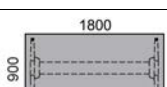

Bord 189

Fristående

OB189 □

6137 6316 6539 6735 6735 7304

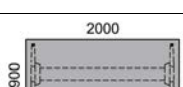

Bord 209

Fristående

OB209 □

6301 6504 6732 6948 8221 7570

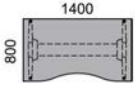
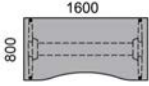
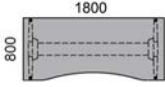
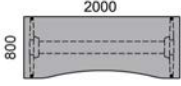
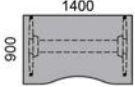
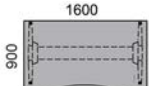
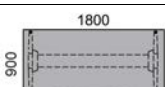
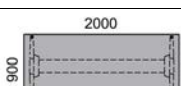
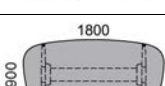
		Artikel nr	Pris kronor					
		(□) = ange metallfärg silver, vit mörkgrå, svart	PK 1	PK 2	PK 3	PK 4	PK 5	PK övriga
	Bord 148A Fristående	OB148A □	5987	6271	6591	6767	8103	6925
	Bord 168A Fristående	OB168A □	6125	6428	6772	6958	8391	7139
	Bord 188A Fristående	OB188A □	6202	6521	6868	7063	8529	7263
	Bord 208A Fristående	OB208A □	6339	6677	7027	7231	8744	7440
	Bord 149A Fristående	OB149A □	6048	6337	6658	6835	8182	7045
	Bord 169A Fristående	OB169A □	6150	6459	6798	6986	8420	7219
	Bord 189A Fristående	OB189A □	6243	6573	6911	7110	8582	7357
	Bord 209A Fristående	OB209A □	6357	6701	7048	7258	8779	7554
	Bord 1809E Fristående	OB1809E □	6561	7062	7230	7705	9539	

20 % rabatt ska dras av på angivna priser. Kinnarps

oberon bord

bordsintegration

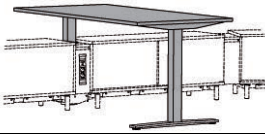

Borden har ben i två olika utföranden, SF och SFA. Benfästet har samma färg som benet. Runda ben har diameter 70 mm. Kvadratiske ben är 70 x 70 mm. Borden har även 740 mm A-format ben i vitt, svart, massiv ek, bok, björk och vitpigmenterad ask. Integration finns i rak eller vinklad utförande, som användas i kombination med powerbox. Fast höjd på bord, 740 mm. Skivor med tjocklek ca 23 mm. Antingen fänerade skivor med kantlist av trä eller laminerade skivor med kantlist av PP. Ej kopplingsbart med annat bord.

Artikel nr

Pris kronor

(*) = ange vilken sida
L (vänster), R (höger)
(#) = ange benalternativ
och metallfärg
silver, vit, mörkgrå
svart, krom
(*) = ange rak eller
vinklad integration

Övrigt

Benalternativ

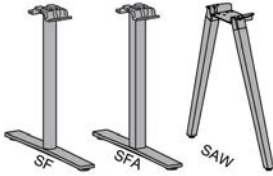

740 mm, runt ben, (oförändrat pris)
740 mm, kvadratisk ben, (oförändrat pris)

Kromat utförande, tillägg/ben
Ej SAW ben.

Tillägg för SAW ben.
740 mm, A-format ben i massivträ med metallinfästning
i kombination med SF/SFA ben i en bordsintegration.
På begränsat skivsortiment.

SF □
SFA □

...CH

SAW □

584

1708

Rak integration

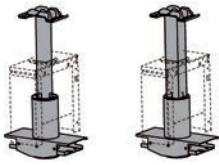

Runt ben, med integrationsfot
Kvadratisk ben, med integrationsfot

Vinklad integration

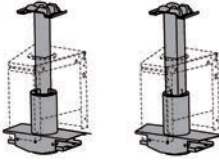

Runt ben, med integrationsfot
Kvadratisk ben, med integrationsfot

Artikel nr

Pris kronor

PK 1 PK 2 PK 3 PK 4 PK 5 PK övriga

Bord 1218K

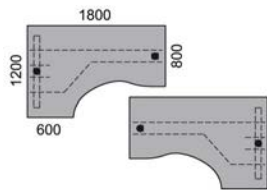

OB1218K * # □

4831

5228

5492

5890

7268

Bord 1220

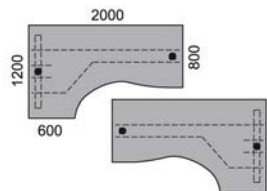

OB1220 * # □

5051

5448

5732

6135

7579

Bord 127

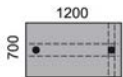

OB127 * # □

3281

3390

3516

3633

4324

Bord 147

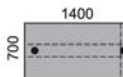

OB147 * # □

3408

3527

3624

3748

4371

Bord 167

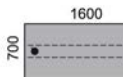

OB167 * # □

3533

3662

3767

3896

4571

Bord 187

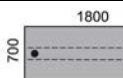

OB187 * # □



3615

3753

3861

4001

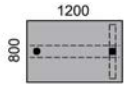
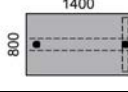
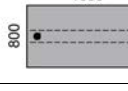
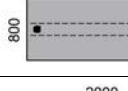
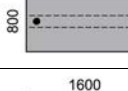
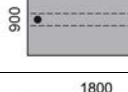
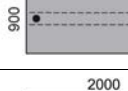
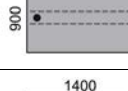
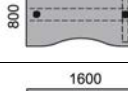
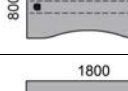
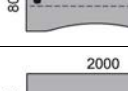
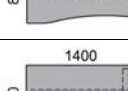
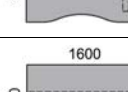
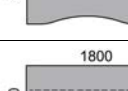
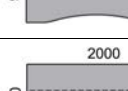
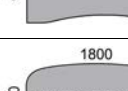
4701

		Artikel nr	Pris kronor					
		(*) = ange vilken sida L (vänster), R (höger) (#) = ange benalternativ och metallfärg silver, vit, mörkgrå svart, krom (*) = ange rak eller vinklad integration	PK 1	PK 2	PK 3	PK 4	PK 5	PK övriga
	Bord 128	OB128 * # □	3309	3435	3517	3642	4235	4167
	Bord 148	OB148 * # □	3433	3567	3667	3803	4471	4459
	Bord 168	OB168 * # □	3557	3712	3815	3970	4701	4656
	Bord 188	OB188 * # □	3643	3814	3926	4097	4905	4744
	Bord 208	OB208 * # □	3804	3989	4125	4315	5234	4981
	Bord 169	OB169 * # □	3851	4020	4229	4410	5524	4931
	Bord 189	OB189 * # □	3933	4112	4335	4531	5716	5100
	Bord 209	OB209 * # □	4097	4300	4528	4744	6017	5366
	Bord 148A	OB148A * # □	3783	4067	4387	4563	5899	4721
	Bord 168A	OB168A * # □	3921	4224	4568	4754	6187	4935
	Bord 188A	OB188A * # □	3998	4317	4664	4859	6325	5059
	Bord 208A	OB208A * # □	4135	4473	4823	5027	6540	5236
	Bord 149A	OB149A * # □	3844	4133	4454	4631	5978	4841
	Bord 169A	OB169A * # □	3946	4255	4594	4782	6216	5015
	Bord 189A	OB189A * # □	4039	4369	4707	4906	6378	5153
	Bord 209A	OB209A * # □	4153	4497	4844	5054	6575	5350
	Bord 1809E	OB1809E * # □	4357	4858	5026	5501	7335	

20 % rabatt ska dras av på angivna priser. Kinnarps

oberon bord

bord sitt/stå

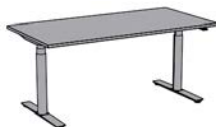

Borden har ben i två olika utföranden, SS (runt) och SSA (kvadratisk). Benfästet har samma färg som benet. Runda ben har en diameter på 76 mm. Kvadratiska ben är 70 x 70 mm. Ställhöjd på borden är 620-1270 mm. Skivor med tjocklek ca 23 mm. Antingen fanerade skivor med kantlist av trä eller laminerade skivor med kantlist av PP.

Maximal last: 100 kg jämnt fördelat över skivan. Vid beställning: bifoga en enkel ritning och ange bordens tänkta placering från vänster till höger.

Artikel nr

Pris kronor

(*) = ange vilken sida
L (vänster), R (höger)
(#) = ange benalternativ
(□) = ange benfärg
silver, vit, mörkgrå
svart, krom

Övrigt

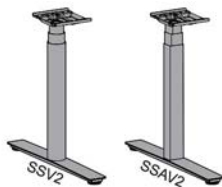

Benalternativ

620-1270 mm, kvadratisk ben, (oförändrat pris)

SSAV2 □

620-1270 mm, runt ben

SSV2 □

364

Kromat utförande, tillägg/ben

...CH

1282

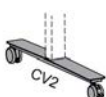

Bromsade hjul till fristående bord.
(Obs! Ej i kombination med skjutbar skiva.)
Ställhöjd 700-1360 mm (hjulens bygger 85 mm).
Maxbelastas 20 kg/hjul + bordsvikten.
Tillägg/par

...CV2

248

Power supply

Till bord med 2 ben

SSPS2

1229

Till bord med 3 ben

SSPS3

1808

Till bord med 4 ben

SSPS4

2378

Tillägg för:

Klämskydd. Endast fristående med 2 ben.

ANPI

327

Programmerbar handkontroll (flyttbar)

HCP

427

Tillbehör

Separat programmerbar handkontroll med höjdindikering. 10BHCPV2

562

Kopplingsben

Används vid kombinationer som är längre än:
2,2 m (SS)
2,6 m (SSA)

För koppling av 600 mm djupa bord.



Kopplingsben SS
Kopplingsben SSA

SSOBLC06V2 □
SSAOBLC06V2 □

3116
2755

För koppling av 800 mm djupa bord.



Kopplingsben SS
Kopplingsben SSA

SSOBLC08V2 □
SSAOBLC08V2 □

3137
2774

Kopplingsbeslag

Koppling balk-balk (raka kombinationer).

För koppling av 400 mm djupa bord.

10BCS400

341

För koppling av 600 mm djupa bord.

10BCS600

341

För koppling av 800 mm djupa bord.

10BCS800

341

10BCS800

Koppling balk-skiva (vinkelkombinationer).

För koppling av 400 mm djupa bord.

10BCA400

341

För koppling av 600 mm djupa bord.

10BCA600

341

För koppling av 800 mm djupa bord.

10BCA800

341

10BCA800

Skiva med fasad kant

Laminerad eller fanerad MDF-skiva med lackad kant som är fasad. Tillval på vissa rektangulära skivor.

Tillägg fasad kant:

...CHE

684

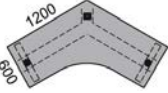
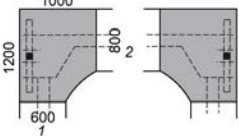
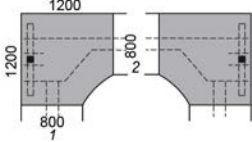
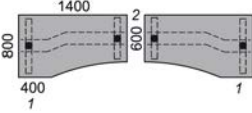
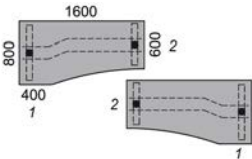
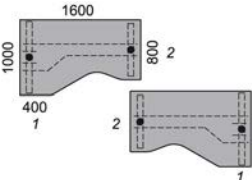
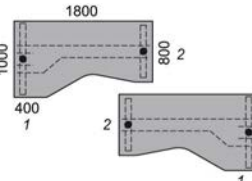
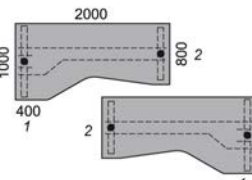
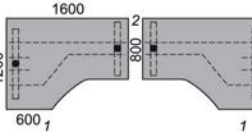









		Artikel nr	Pris kronor					
		(*) = ange vilken sida L (vänster), R (höger) (#) = ange benalternativ (□) = ange benfärg S (silver), W (vit), silver, vit, mörkgrå svart, krom	Övrigt					
	Skjutbar skiva Justerbar 150 mm i djupled. Vid utdraget läge friläggs kabelrännan i framkant. Kabelrännan ingår med samma färg som benen (undantag: kromade ben har svart kabelränna). Tillval på vissa rektangulära skivor. Ej i kombination med klämskydd ANPI.	..SLT	926					
		Artikel nr	Pris kronor					
			PK 1	PK 2	PK 3	PK 4	PK 5	PK övriga
Nedanstående bord inkluderar EJ kopplingsbeslag.								
Obs! Glöm ej styrutrustning								
	Bord 1212D Fristående eller för koppling på 1 eller 2 sidor.	OB1212D # □						
		Fristående	10026	10505	10652	11105	12816	
		Kopplat 1 sida (2 ben)	7885	8364	8511	8964	10675	
		Kopplat 2 sidor (1 ben)	5744	6223	6370	6823	8534	
	Bord 1210 För koppling på 1 eller 2 sidor.	OB1210* # □						
		Kopplat utg. 1 (2 ben)	6730	7018	7135	7410	8529	
		Kopplat utg. 2 (1 ben)	4579	4867	4984	5259	6378	
		Kopplat 2 sidor (1 ben)	4579	4867	4984	5259	6378	
	Bord 1288 För koppling på 1 eller 2 sidor.	OB1288* # □						
		Kopplat utg. 1 (2 ben)	6730	7023	7135	7417	8529	
		Kopplat utg. 2 (1 ben)	4579	4872	4984	5266	6378	
		Kopplat 2 sidor (1 ben)	4579	4872	4984	5266	6378	
	Bord 814 Fristående eller för koppling på 1 eller 2 sidor.	OB814* # □						
		Fristående	6709	7018	7287	7608	8854	
		Kopplat utg. 1 (2 ben)	6699	7008	7277	7598	8844	
		Kopplat utg. 2 (1 ben)	4568	4877	5146	5467	6713	
		Kopplat 2 sidor (1 ben)	4558	4867	5136	5457	6703	
	Bord 816 Fristående eller för koppling på 1 eller 2 sidor.	OB816* # □						
		Fristående	6770	7100	7379	7715	9019	
		Kopplat utg. 1 (2 ben)	6760	7090	7369	7705	9009	
		Kopplat utg. 2 (1 ben)	4629	4959	5238	5574	6878	
		Kopplat 2 sidor (1 ben)	4619	4949	5228	5564	6868	
	Bord 1016 Fristående eller för koppling på 1 eller 2 sidor.	OB1016* # □						
		Fristående	7004	7347	7613	7959	9253	
		Koppl. utg. 1 (2 ben)	6867	7210	7476	7822	9116	
		Koppl. utg. 2 (1 ben)	4853	5196	5462	5808	7102	
		Kopplat 2 sidor (1 ben)	4716	5059	5325	5671	6965	
	Bord 1018 Fristående eller för koppling på 1 eller 2 sidor.	OB1018* # □						
		Fristående	7031	7401	7664	8036	9364	
		Koppl. utg. 1 (2 ben)	6894	7264	7527	7899	9227	
		Koppl. utg. 2 (1 ben)	4880	5250	5513	5885	7213	
		Kopplat 2 sidor (1 ben)	4743	5113	5376	5748	7076	
	Bord 1020 Fristående eller för koppling på 1 eller 2 sidor.	OB1020* # □						
		Fristående	7149	7555	7821	8228	9638	
		Koppl. utg. 1 (2 ben)	7012	7418	7684	8091	9501	
		Koppl. utg. 2 (1 ben)	4998	5404	5670	6077	7487	
		Kopplat 2 sidor (1 ben)	4861	5267	5533	5940	7350	
	Bord 1216 Fristående eller för koppling på 1 eller 2 sidor.	OB1216* # □						
		Fristående	7000	7381	7639	8017	9362	
		Koppl. utg. 1 (2 ben)	7000	7381	7639	8017	9362	
		Koppl. utg. 2 (1 ben)	4849	5230	5488	5866	7211	
		Kopplat 2 sidor (1 ben)	4849	5230	5488	5866	7211	

20 % rabatt ska dras av på angivna priser. Kinnarps

		Artikel nr	Pris kronor				
		(*) = ange vilken sida L (vänster), R (höger) (#) = ange benalternativ (□) = ange benfärg silver, vit, mörkgrå svart, krom	PK 1	PK 2	PK 3	PK 4	PK 5 PK övriga
Obs! Glöm ej styrutrustning							
	Bord 1218K Fristående eller för koppling på 1 eller 2 sidor.	OB1218K* # □ Fristående Koppl. utg. 1 (2 ben) Koppl. utg. 2 (1 ben) Kopplat 2 sidor (1 ben)	7061 7061 4910 4910	7458 7458 5307 5307	7722 7722 5571 5571	8120 8120 5969 5969	9498 9498 7347 7347
	Bord 1220 Fristående eller för koppling på 1 eller 2 sidor.	OB1220* # □ Fristående Kopplat utg. 1 (2 ben) Kopplat utg. 2 (1 ben) Kopplat 2 sidor (1 ben)	7281 7281 5130 5130	7678 7678 5527 5527	7962 7962 5811 5811	8365 8365 6214 6214	9809 9809 7658 7658
	Bord 1221K Fristående eller för koppling på 1 sida.	OB1221K* # □ Fristående Kopplat 1 sida (2 ben)	7468 7468	7933 7933	8242 8242	8705 8705	10326 10326
	Bord 8816 Fristående	OB8816* # □ Fristående	7219	7684	7918	8372	10335

	Artikel nr	Pris kronor					
		PK 1	PK 2	PK 3	PK 4	PK 5 PK övriga	
Nedanstående bord inkluderar kopplingsbeslag i de fall bordet kopplas.							
Artikel nr (*) = ange vilken sida L (vänster), R (höger) (#) = ange benalternativ (□) = ange benfärg silver, vit, mörkgrå svart, krom							
Obs! Glöm ej styrutrustning							
	Bord 84 För koppling på 1 sida.	OB84 # □ Kopplat 1 sida	3273	3377	3446	3521	4030
	Bord 104 För koppling på 1 sida.	OB104 # □ Kopplat 1 sida	3566	3670	3720	3816	4325
	Bord 66 Endast koppling på 1 sida.	OB66 # □ Kopplat 1 sida	3426	3530	3601	3679	4199
	Bord 86 Fristående eller för koppling på 1 sida.	OB86 # □ Fristående Kopplat 1 sida	5226 3426	5330 3530	5401 3601	5484 3684	5999 4199
	Bord 106 Fristående eller för koppling på 1 sida.	OB106 # □ Fristående Kopplat 1 sida	5313 3513	5417 3617	5489 3689	5590 3790	6090 4290
	Bord 126 Fristående eller för koppling på 1 sida.	OB126 # □ Fristående Kopplat 1 sida	5373 3573	5477 3677	5585 3785	5692 3892	6311 4511
	Bord 146 Fristående eller för koppling på 1 sida.	OB146 # □ Fristående Kopplat 1 sida	5535 3735	5649 3849	5765 3965	5886 4086	6560 4760
	Bord 166 Fristående eller för koppling på 1 sida.	OB166 # □ Fristående Kopplat 1 sida	5733 3933	5853 4053	5989 4189	6117 4317	6870 5070
	Bord 6125	OB6125 # □ Fristående Koppl. 1 sida utg. 1 eller 3 Koppl. 2 sidor utg. 1 och 3 Koppl. 1 sida utg. 2	5826	6117	6247	6531	7708
	Bord 127 Fristående eller för koppling på 1 sida.	OB127 # □ Fristående Kopplat 1 sida	5511 3701	5620 3810	5746 3936	5863 4053	6554 4744
	Bord 147 Fristående eller för koppling på 1 sida.	OB147 # □ Fristående Kopplat 1 sida	5638 3828	5757 3947	5854 4044	5978 4168	6601 4791
	Bord 167 Fristående eller för koppling på 1 sida.	OB167 # □ Fristående Kopplat 1 sida	5763 3953	5892 4082	5997 4187	6126 4316	6801 4991
	Bord 187 Fristående eller för koppling på 1 sida.	OB187 # □ Fristående Kopplat 1 sida	5845 4035	5983 4173	6091 4281	6231 4421	6931 5121

20 % rabatt ska dras av på angivna priser. Kinnarps

		Artikel nr	Pris kronor					
		(*) = ange vilken sida L (vänster), R (höger) (#) = ange benalternativ (□) = ange benfärg silver, vit, mörkgrå svart, krom	PK 1	PK 2	PK 3	PK 4	PK 5	PK övriga
Obs! Glöm ej styrutrustning								
	Bord 68 För koppling på 1 eller 2 sidor.	OB68 # □ Kopplat 1 sida Kopplat 2 sidor	3463 1653	3567 1757	3638 1828	3721 1911	4236 2426	
	Bord 88 Fristående eller för koppling på 1 eller 2 sidor.	OB88 # □ Fristående Kopplat 1 sida Kopplat 2 sidor	5360 3550 1740	5467 3657 1847	5536 3726 1916	5775 3965 2155	6137 4327 2517	6076 4266 2456
	Bord 108 Fristående eller för koppling på 1 sida.	OB108 # □ Fristående Kopplat 1 sida	5456 3646	5577 3767	5636 3826	5750 3940	6258 4448	6253 4443
	Bord 128 Fristående eller för koppling på 1 sida.	OB128 # □ Fristående Kopplat 1 sida	5539 3729	5665 3855	5747 3937	5872 4062	6465 4655	6397 4587
	Bord 148 Fristående eller för koppling på 1 sida.	OB148 # □ Fristående Kopplat 1 sida	5663 3853	5797 3987	5897 4087	6033 4223	6701 4891	6689 4879
	Bord 168 Fristående eller för koppling på 1 sida.	OB168 # □ Fristående Kopplat 1 sida	5787 3977	5942 4132	6045 4235	6200 4390	6931 5121	6886 5076
	Bord 188 Fristående eller för koppling på 1 sida.	OB188 # □ Fristående Kopplat 1 sida	5873 4063	6044 4234	6156 4346	6327 4517	7135 5325	6974 5164
	Bord 208 Fristående eller för koppling på 1 sida.	OB208 # □ Fristående Kopplat 1 sida	6034 4224	6219 4409	6355 4545	6545 4735	7464 5654	7211 5401
	Bord 169 Fristående eller för koppling på 1 sida.	OB169 # □ Fristående Kopplat 1 sida	6081 4271	6250 4440	6459 4649	6640 4830	7754 5944	7161 5351
	Bord 189 Fristående eller för koppling på 1 sida.	OB189 # □ Fristående Kopplat 1 sida	6163 4353	6342 4532	6565 4755	6761 4951	7946 6136	7330 5520
	Bord 209 Fristående eller för koppling på 1 sida.	OB209 # □ Fristående Kopplat 1 sida	6327 4517	6530 4720	6758 4948	6974 5164	8247 6437	7596 5786

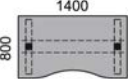
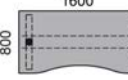
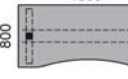
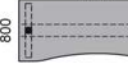
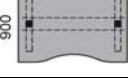
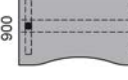
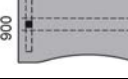
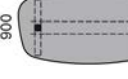
		Artikel nr	Pris kronor					
		(*) = ange vilken sida L (vänster), R (höger) (#) = ange benalternativ (□) = ange benfärg silver, vit, mörkgrå svart, krom	PK 1	PK 2	PK 3	PK 4	PK 5	PK övriga
Obs! Glöm ej styrutrustning								
	Bord 148A Fristående eller för koppling på 1 sida.	OB148A # □ Fristående Kopplat 1 sida	6013 4203	6297 4487	6617 6617	6793 4983	8129 6319	6951 5141
	Bord 168A Fristående eller för koppling på 1 sida.	OB168A # □ Fristående Kopplat 1 sida	6151 4341	6454 4644	6798 4988	6984 5174	8417 6607	7165 5355
	Bord 188A Fristående eller för koppling på 1 sida.	OB188A # □ Fristående Kopplat 1 sida	6228 4418	6547 4737	6894 5084	7089 5279	8555 6745	7289 5479
	Bord 208A Fristående eller för koppling på 1 sida.	OB208A # □ Fristående Kopplat 1 sida	6365 4555	6703 4893	7053 5243	7257 5447	8770 6960	7466 5656
	Bord 149A Fristående eller för koppling på 1 sida.	OB149A # □ Fristående Kopplat 1 sida	6074 4264	6363 4553	6684 4874	6861 5051	8208 6398	7071 5261
	Bord 169A Fristående eller för koppling på 1 sida.	OB169A # □ Fristående Kopplat 1 sida	6176 4366	6485 4675	6824 5014	7012 5202	8446 6636	7245 5435
	Bord 189A Fristående eller för koppling på 1 sida.	OB189A # □ Fristående Kopplat 1 sida	6269 4459	6599 4789	6937 5127	7136 5326	8608 6798	7383 5573
	Bord 209A Fristående eller för koppling på 1 sida.	OB209A # □ Fristående Kopplat 1 sida	6383 4573	6727 4917	7074 5264	7284 5474	8805 6995	7580 5770
	Bord 1809E Fristående	OB1809E # □ Fristående	6587	7088	7256	7731	9565	

20 % rabatt ska dras av på angivna priser.

Artikel nr	Pris kronor					
(□) = ange färg silver, vit, mörkgrå, svart	PK 1	PK 2	PK 3	PK 4	PK 5	PK övriga

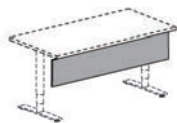
Paneler

Panel i faner eller laminat.
Höjd 323 mm, inkl. fäste, tjocklek 16 mm.
Monteras under skiva.
(Ej till hurts med djup 800 mm)

Mått panelskiva:

295 x 760 mm
295 x 960 mm
295 x 1160 mm
295 x 1360 mm
295 x 1560 mm
295 x 1760 mm
295 x 1960 mm

OBMP800	776	776	776	776	1178
OBMP1000	827	827	827	827	1400
OBMP1200	881	881	881	881	1622
OBMP1400	934	934	934	934	1739
OBMP1600	987	987	987	987	1854
OBMP1800	1041	1041	1041	1041	1976
OBMP2000	1085	1085	1085	1085	2088

Artikel nr	Pris kronor
	Övrigt

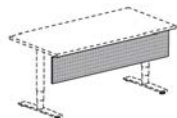

Silver, vit eller svart metall.
Höjd 350 mm inkl. fäste, tjocklek 2 mm.
Monteras under skiva.
(Ej till hurts med djup 800 mm)

Mått panelskiva:

322 x 760 mm
322 x 960 mm
322 x 1160 mm
322 x 1360 mm
322 x 1560 mm
322 x 1760 mm
322 x 1960 mm

OBMP800M □	776
OBMP1000M □	827
OBMP1200M □	881
OBMP1400M □	934
OBMP1600M □	987
OBMP1800M □	1041
OBMP2000M □	1085

Panelexempel

Placering av fäste på panel.

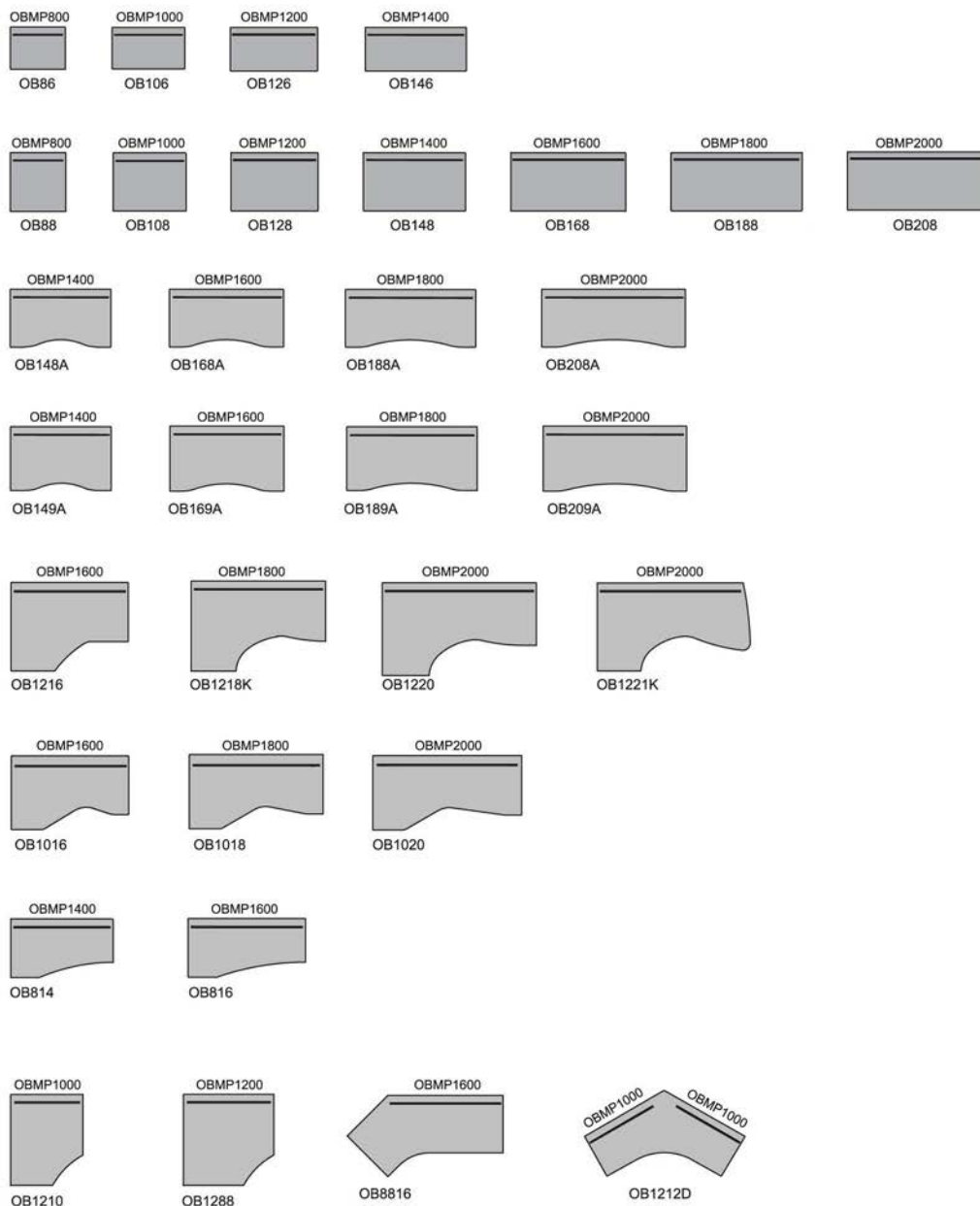

1:100

Polaris

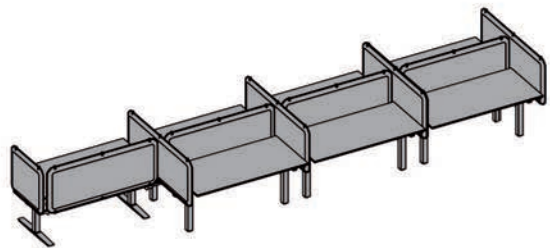
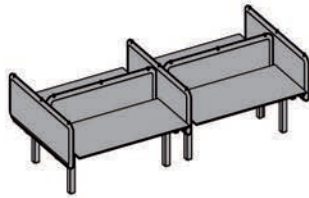
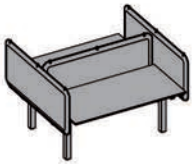
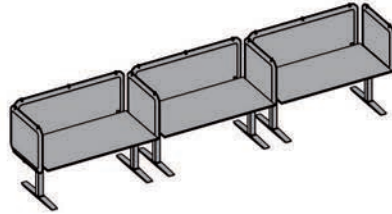
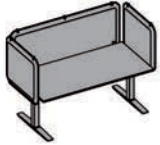

1:100

20 % rabatt ska dras av på angivna priser.

Polaris

DUO bord sitt/sitt



Borden har bengavlar i silver, vitt eller svart.
Standard: bengavel SFA, fast höjd 740 mm.
Tillval: bengavel SMA, ställhöjd 655-855 mm, höjjusteras med vev.
 Ram med integrerade konsoler i samma färg som benen.
 Fanerade skivor med kantlist av trä eller laminerade skivor med kantlist av PP. Skivtjocklek 23 mm.
 Möjlighet att koppla flera bord vidare med varandra. Kopplingsbeslag beställs separat.

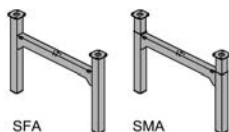

SFA

SMA

Bengavlar

Färg: silver, vitt eller svart.

740 mm, kvadratisk ben, (oförändrat pris)
 655-855 mm, kvadratisk ben, tillägg/arbetsplats

Artikel nr

(□) = ange benfärg
 S (silver), W (vit),
 B (svart)

Pris kronor

Övrigt

SFA □
 SMA □

1460

Kopplingsbeslag

För koppling av bord, kortsida-kortsida.

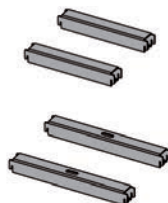

För bord utan skärm mellan bordens kortsidor.

POC25

489

För bord med skärm mellan bordens kortsidor.

POC90

526

Skärmfäste

För montering av bordsskärm på bordets kortsida.

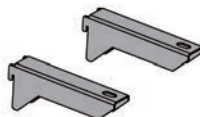

POSS

526

Artikel nr

(□) = ange metallfärg
 S (silver), W (vit),
 B (svart)

Pris kronor

PK 1

PK 2

PK 3

PK 4

PK 5

PK övriga

Arbetsplats

bestående av:
 2 st bord 1200 x 800 mm

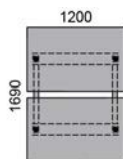

POD1216 □

6288

6556

6734

7000

8122

Arbetsplats

bestående av:
 2 st bord 1400 x 800 mm

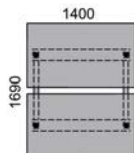

POD1416 □

6458

6744

6958

7248

8652

Arbetsplats

bestående av:
 2 st bord 1600 x 800 mm

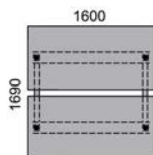

POD1616 □

6620

6950

7172

7502

8970

Arbetsplats

bestående av:
 2 st bord 1800 x 800 mm

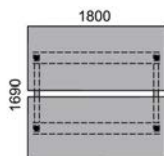

POD1816 □

6824

7190

7428

7796

9178

Arbetsplats

bestående av:
 2 st bord 2000 x 800 mm

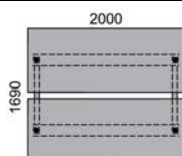

POD2016 □



7112

7508



7798

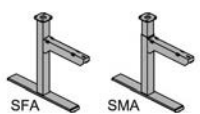
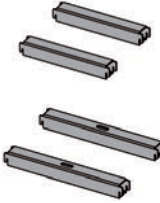
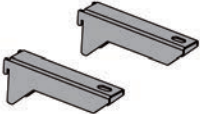
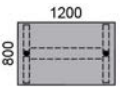
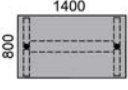
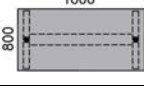
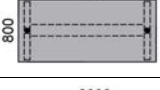

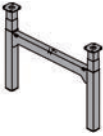

8204

9628

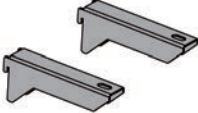
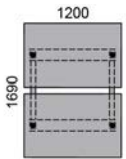
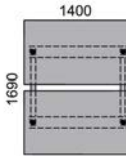
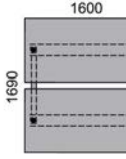
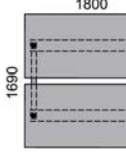
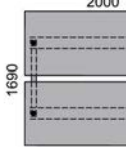
Polaris		SINGLE bord sitt/sitt							
 <p>Borden har bengavlar i silver, vitt eller svart. Standard: bengavel SFA, fast höjd 740 mm. Tillval: bengavel SMA, ställhöjd 655-855 mm, höjjusteras med vev. Ram med integrerade konsoler i samma färg som benen. Fanerade skivor med kantlist av trä eller laminerade skivor med kantlist av PP. Skivjocklek 23 mm. Möjlighet att koppla flera bord vidare med varandra. Kopplingsbeslag beställs separat.</p>									
		Artikel nr		Pris kronor					
		(□) = ange benfärg		Övrigt					
		S (silver), W (vit), B (svart)							
 <p>Bengavlar Färg: silver, vit eller svart.</p> <p>740 mm, kvadratisk ben, (oförändrat pris) SFA □ 655-855 mm, kvadratisk ben, tillägg/bord SMA □</p>							732		
 <p>Kopplingsbeslag För koppling av bord, kortsida-kortsida.</p> <p>För bord utan skärm mellan bordens kortsidor. POC25 489</p> <p>För bord med skärm mellan bordens kortsidor. POC90 526</p>									
 <p>Skärmfäste För montering av bordsskärm på bordets kortsida. POSS 526</p>									
		Artikel nr		Pris kronor					
		(□) = ange metallfärg		PK 1	PK 2	PK 3	PK 4	PK 5	PK övriga
		S (silver), W (vit), B (svart)							
 <p>Bord 128 Fristående eller för koppling på 1 eller 2 sidor. POS128 □</p>				3997	4131	4220	4353	4914	
 <p>Bord 148 Fristående eller för koppling på 1 eller 2 sidor. POS148 □</p>				4082	4225	4332	4477	5179	
 <p>Bord 168 Fristående eller för koppling på 1 eller 2 sidor. POS168 □</p>				4163	4328	4439	4604	5338	
 <p>Bord 188 Fristående eller för koppling på 1 eller 2 sidor. POS188 □</p>				4265	4448	4567	4751	5442	
 <p>Bord 208 Fristående eller för koppling på 1 eller 2 sidor. POS208 □</p>				4409	4607	4752	4955	5667	

20 % rabatt ska dras av på angivna priser. Kinnarps

Polaris		DUO bord sitt/stå						
	<p>Borden har bengavlar i silver, vitt eller svart. Benen har inbyggda elektriskt drivna höj-/sänkbara lyftpelare. Ställhöjd 635-1285 mm. Ram med integrerade konsoler i samma färg som benen. Lyftkraft är 50 kg/ben. Fanerade skivor med kantlist av trä eller laminerade skivor med kantlist av PP. Skivtjocklek 23 mm. Möjlighet att koppla flera bord vidare med varandra. Kopplingsbeslag beställs separat.</p>							
		Artikel nr					Pris kronor	
		(□) = ange benfärg S (silver), W (vit), B (svart)					Övrigt	
	<p>Bengavlar Färg: silver, vitt eller svart. 635-1285 mm, kvadratisk ben</p>	SSA □						
Styrutrustning								
	Klämskydd. Programmerbar handkontroll med höjdindikering.	ANPI HCP					606 702	
Tillbehör								
	Separat programmerbar handkontroll med höjdindikering. 1HCP					518		
Kopplingsbeslag								
	För koppling av bord, kortsida-kortsida.							
	För bord utan skärm mellan bordens kortsidor.	POC25					489	
	För bord med skärm mellan bordens kortsidor.	POC90					526	
Skärmfäste								
	För montering av bordsskärm på bordets kortsida.	POSS					526	
		Artikel nr					Pris kronor	
		(□) = ange metallfärg S (silver), W (vit), B (svart)	PK 1	PK 2	PK 3	PK 4	PK 5 PK övriga	
	<p>Arbetsplats bestående av: 2 st bord 1200 x 800 mm</p>	POD1216 □	13252	13520	13698	13964	15086	
	<p>Arbetsplats bestående av: 2 st bord 1400 x 800 mm</p>	POD1416 □	13422	13708	13922	14212	15616	
	<p>Arbetsplats bestående av: 2 st bord 1600 x 800 mm</p>	POD1616 □	13584	13914	14136	14466	15934	
	<p>Arbetsplats bestående av: 2 st bord 1800 x 800 mm</p>	POD1816 □	13788	14154	14392	14760	16142	
	<p>Arbetsplats bestående av: 2 st bord 2000 x 800 mm</p>	POD2016 □	14076	14472	14762	15168	16592	

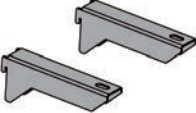
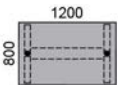
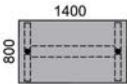
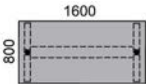
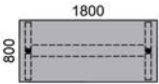
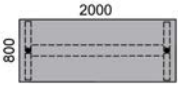
Polaris		SINGLE bord sitt/stå						
	<p>Borden har bengavlar i silver, vitt eller svart. Benen har inbyggda elektriskt drivna höj-/ sänkbara lyftpelare. Ställhöjd 635-1285 mm. Ram med integrerade konsoler i samma färg som benen. Lyftkraft är 50 kg/ben. Fänerade skivor med kantlist av trä eller laminerade skivor med kantlist av PP. Skivtjocklek 23 mm. Möjlighet att koppla flera bord vidare med varandra. Kopplingsbeslag beställs separat.</p>							
	<p>Bengavlar Färg: silver, vit eller svart. 635-1285 mm, kvadratisk ben</p>	<p>Artikel nr (□) = ange benfärg S (silver), W (vit), B (svart)</p> <p>SSA □</p>	<p>Pris kronor Övrigt</p>					
Styrutrustning		Klämskydd. Programmerbar handkontroll med höjdindikering.		ANPI HCP	303 351			
Tillbehör		Separat programmerbar handkontroll med höjdindikering.		1HCP	518			
Kopplingsbeslag		För koppling av bord, kortsida-kortsida.						
	För bord utan skärm mellan bordens kortsidor.	POC25	489					
	För bord med skärm mellan bordens kortsidor.	POC90	526					
	Skärmfäste För montering av bordsskärm på bordets kortsida.	POSS	526					
		Artikel nr	Pris kronor					
		(□) = ange metallfärg S (silver), W (vit), B (svart)	PK 1	PK 2	PK 3	PK 4	PK 5	PK övriga
	Bord 128 Fristående eller för koppling på 1 eller 2 sidor.	POS128 □	7465	7599	7688	7821	8382	
	Bord 148 Fristående eller för koppling på 1 eller 2 sidor.	POS148 □	7550	7693	7800	7945	8647	
	Bord 168 Fristående eller för koppling på 1 eller 2 sidor.	POS168 □	7631	7796	7907	8072	8806	
	Bord 188 Fristående eller för koppling på 1 eller 2 sidor.	POS188 □	7733	7916	8035	8219	8910	
	Bord 208 Fristående eller för koppling på 1 eller 2 sidor.	POS208 □	7877	8075	8220	8423	9135	

20 % rabatt ska dras av på angivna priser. 

serie[e] one bord

Borden finns med runda och kvadratiska ben samt pelarunderrede. Vid beställning: bifoga en enkel ritning och ange bordens tänkta placering från vänster till höger.

Ordlista, artikel nr.

O	serie[e] one	series[e] one
R	Runda ben	Round legs
A	Kvadratiska ben	Angular legs
S	Hylsa	Sleeves
P	Pelare	Pillar
PL	Pelare låg	Pillar low
PM	Pelare mellan	Pillar medium
PH	Pelare hög	Pillar high
MP	Panel	Modesty panel

Olika val till artikel nr.

L	Vänster	Left
R	Höger	Right
C	Hjul	Castor
CR	Kopplat höger Anges för orderskrivning	Connect right
CL	Kopplat vänster Anges för orderskrivning	Connect left

Färger:

G	Grå	Grey
S	Silver	Silver
W	Vit	White

Beställningsexempel

Bordskombinationen har skivor av björk och ben i silver (ställområde 650-850 mm) med hylsor.

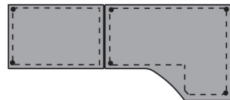

Beställningen skrivs som följande

1 O128 OR200S S CR Björk
1 O1216R OR200S S Björk

Förklaring artikel nr.:

1	Antal	Number
O	serie[e] one	series[e] one
128	Skivstorlek 1200x800 mm	Top size 1200x800 mm
OR200S	Runt ben med hylsa	Round legs with sleeves
S	Benfärg silver	Leg colour silver
CR	Kopplat höger Anges för orderskrivning	Connect right
1	Antal	Number
O	serie[e] one	series[e] one
1216R	Skivstorlek 1600x1200/800-600 mm	Top size 1600x1200/800-600 mm
OR200S	Runt ben med hylsa	Round legs with sleeves
S	Benfärg silver	Leg colour silver

serie[e] one bord

bord med runda och kvadratiska ben



Borden har silver- eller vitlackerade metallben, runda med diameter 50 mm eller kvadratiska 45x45 mm. **Som standard levereras runda ben utan hylsa (ORF) höjd 724 mm.** Hylsor följer benets färg och ställskruv är alltid silver. Balk som är vit och silver är 32x40 mm, indragen 35 mm från bordskanten. **Alla bord i serie[e] one har:** Skivor med tjocklek c:a 23 mm. Antingen fänerade skivor med kantlist av trä eller laminerade skivor med kantlist av PP. Vid beställning: bifoga en enkel ritning och ange bordens tänkta placering från vänster till höger.



Benalternativ

Färg: silver eller vit

- 724 mm, runt ben, standard (oförändrat pris)
- 650-850 mm, runt ben, tillägg/ben
- 650-850 mm, runt ben med hylsa, tillägg/ben
- 724 mm, runt ben med hjul, tillägg/ben
- 724 mm, kvadratiska ben, tillägg/ben
- 650-850 mm, kvadratiska ben med hylsa, tillägg/ben
- 830-1030 mm, runt ben, tillägg/ben
- 830-1030 mm, runt ben med hylsa, tillägg/ben
- 650-850 mm, runt ben, tillägg/ben
- 680-760 mm, runt ben med hjul, tillägg/ben

Ben med hjul kan maxbelastas 25 kg/hjul + bordsvikten

Artikel nr Pris kronor

(*) = ange vilken sida
L (vänster), R (höger)
(#) = ange benalternativ
(□) = ange benfärg
silver, vit Övrigt

ORF □	
OR200 □	42
OR200S □	56
ORC □	146
OAF □	38
OA200S □	54
ORS200 □	95
ORS200S □	113
ORM200 □	156
ORMC □	264

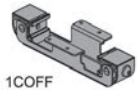

1COFF

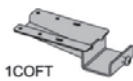

1COFT

Kopplingsbeslag

För koppling av bord serie[e]one.
Fästes runt balk. Silver.
Pris per par.

För koppling av bord serie[e]one - serie[e].
Fästes runt balk. Silver.
Pris per par.

1COFF	1COFF	98
1COFT	1COFT	422



Bord 1212D

Fristående eller för koppling på 1 eller 2 sidor.

Artikel nr	Pris kronor				
	PK 1	PK 2	PK 3	PK 4	PK 5 PK övriga
O1212D # □	2514		3140	3593	

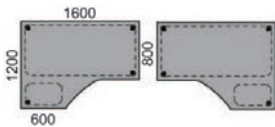

Bord 1216

Fristående eller för koppling på 1 sida.

O1216 # □	2484	3123	3501
-----------	------	------	------

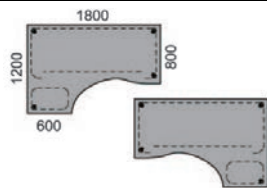

Bord 1218K

Fristående eller för koppling på 1 eller 2 sidor.



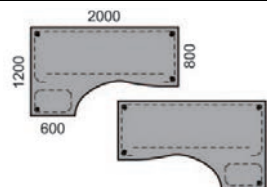



O1218K* # □	2588	3260	3647
-------------	------	------	------



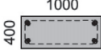

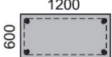
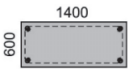
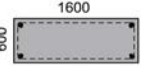
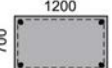
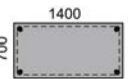
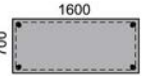
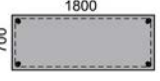

Bord 1220

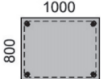
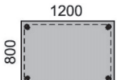
Fristående eller för koppling på 1 eller 2 sidor.

O1220* # □	2722	3403	3806
------------	------	------	------

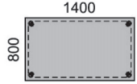
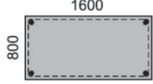
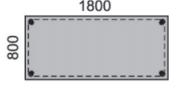
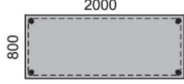
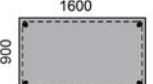
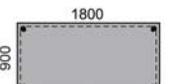
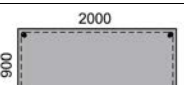
		Artikel nr	Pris kronor				
		(*) = ange vilken sida L (vänster), R (höger) (#) = ange benalternativ (□) = ange benfärg silver, vit	PK 1	PK 2	PK 3	PK 4	PK 5 PK övriga
	Bord 84 Fristående eller för koppling på 1 sida.	O84 # □	1258		1431	1506	
	Bord 104 Fristående eller för koppling på 1 sida.	O104 # □	1285		1439	1535	
	Bord 66 Fristående eller för koppling på 1 eller 2 sidor.	O66 # □	1205		1380	1458	
	Bord 86 Fristående eller för koppling på 1 eller 2 sidor.	O86 # □	1242		1417	1500	
	Bord 86X Fristående eller för koppling på 1 eller 2 sidor. OBS! Tvärfanér.	O86X # □	1242		1417	1500	
	Bord 106 Fristående eller för koppling på 1 eller 2 sidor.	O106 # □	1248		1424	1525	
	Bord 126 Fristående eller för koppling på 1 eller 2 sidor.	O126 # □	1401		1613	1720	
	Bord 146 Fristående eller för koppling på 1 eller 2 sidor.	O146 # □	1418		1648	1769	
	Bord 166 Fristående eller för koppling på 1 eller 2 sidor.	O166 # □	1506		1762	1890	
	Bord 127 Fristående eller för koppling på 1 eller 2 sidor.	O127 # □	1412		1647	1764	
	Bord 147 Fristående eller för koppling på 1 eller 2 sidor.	O147 # □	1501				
	Bord 167 Fristående eller för koppling på 1 eller 2 sidor.	O167 # □	1559		1793	1922	
	Bord 187 Fristående eller för koppling på 1 eller 2 sidor.	O187 # □	1702		1948	2088	
	Bord 68 Fristående eller för koppling på 1 eller 2 sidor.	O68 # □	1242		1417	1500	
	Bord 88 Fristående eller för koppling på 1 eller 2 sidor.	O88 # □	1248		1424	1529	
	Bord 108 Fristående eller för koppling på 1 eller 2 sidor.	O108 # □	1324		1504	1618	
	Bord 128 Fristående eller för koppling på 1 eller 2 sidor.	O128 # □	1381		1589	1714	

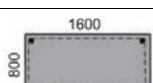
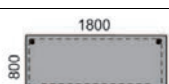
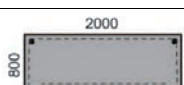
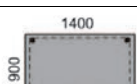
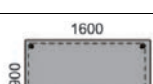
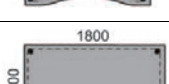
20 % rabatt ska dras av på angivna priser. Kinnarps

		Artikel nr	Pris kronor				
		(*) = ange vilken sida L (vänster), R (höger) (#) = ange benalternativ (□) = ange benfärg silver, vit	PK 1	PK 2	PK 3	PK 4	PK 5 PK övriga
	Bord 148 Fristående eller för koppling på 1 eller 2 sidor.	O148 # □	1452		1686	1822	
	Bord 168 Fristående eller för koppling på 1 eller 2 sidor.	O168 # □	1584		1842	1997	
	Bord 188 Fristående eller för koppling på 1 eller 2 sidor.	O188 # □	1729		2012	2183	
	Bord 208 Fristående eller för koppling på 1 eller 2 sidor.	O208 # □	1906		2227	2417	
	Bord 169 Fristående eller för koppling på 1 eller 2 sidor.	O169 # □	1878		2256	2437	
	Bord 189 Fristående eller för koppling på 1 eller 2 sidor.	O189 # □	2024		2426	2622	
	Bord 209 Fristående eller för koppling på 1 eller 2 sidor.	O209 # □	2198		2629	2845	
	Bord 148A Fristående eller för koppling på 1 eller 2 sidor.	O148A # □	2242		2846	3022	
	Bord 168A Fristående eller för koppling på 1 eller 2 sidor.	O168A # □	2353		3000	3186	
	Bord 188A Fristående eller för koppling på 1 eller 2 sidor.	O188A # □	2460		3126	3321	
	Bord 208A Fristående eller för koppling på 1 eller 2 sidor.	O208A # □	2562		3250	3454	
	Bord 149A Fristående eller för koppling på 1 eller 2 sidor.	O149A # □	2291		2901	3078	
	Bord 169A Fristående eller för koppling på 1 eller 2 sidor.	O169A # □	2366		3014	3202	
	Bord 189A Fristående eller för koppling på 1 eller 2 sidor.	O189A # □	2491		3159	3358	
	Bord 209A Fristående eller för koppling på 1 eller 2 sidor.	O209A # □	2599		3290	3500	

serie[e] one bord





separata skivor med balk

Skivor med balk för runda och kvadratiska ben. Vit eller grå balk (32x40 mm), indragen 35 mm från bordskanten. Antingen fanerade skivor med kantlist av trä eller laminerade skivor med kantlist av PP.

	Artikel nr	Pris kronor				
		PK 1	PK 2	PK 3	PK 4	PK 5 PK övriga
Separata skivor						
Skiva 1200 x 600 mm	OT1212D	2044		2670	3123	
Skiva 1200 x 1600/800-600 mm	OT1216*	2108		2747	3125	
Skiva 1200 x 1800/800-600 mm	OT1218K*	2212		2884	3271	
Skiva 1200 x 2000/800-600 mm	OT1220*	2252		2933	3336	
Skiva 600 x 800 mm	OT68	866		1041	1124	
Skiva 800 x 800 mm	OT88	872		1048	1153	
Skiva 1000 x 800 mm	OT108	948		1128	1242	
Skiva 1200 x 800 mm	OT128	1005		1213	1338	
Skiva 1400 x 800 mm	OT148	1076		1310	1446	
Skiva 1600 x 800 mm	OT168	1208		1466	1621	
Skiva 1800 x 800 mm	OT188	1353		1636	1807	
Skiva 2000 x 800 mm	OT208	1530		1851	2041	
Skiva 600 x 600 mm	OT66	829		1004	1082	
Skiva 800 x 600 mm	OT86	866		1041	1124	
Skiva 1000 x 600 mm	OT106	872		1048	1149	
Skiva 1200 x 600 mm	OT126	1025		1237	1344	
Skiva 1400 x 600 mm	OT146	1042		1272	1393	
Skiva 1400 x 800 mm	OT148A	1866		2470	2646	
Skiva 1600 x 800 mm	OT168A	1977		2624	2810	
Skiva 1800 x 800 mm	OT188A	2084		2750	2945	
Skiva 2000 x 800 mm	OT208A	2186		2874	3078	
Skiva 1400 x 900 mm	OT149A	1915		2525	2702	
Skiva 1600 x 900 mm	OT169A	1990		2638	2826	
Skiva 1800 x 900 mm	OT189A	2115		2783	2982	
Skiva 2000 x 900 mm	OT209A	2223		2914	3124	

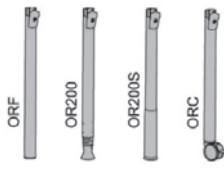
serie[e] one bord

separata ben

	Artikel nr	Pris kronor	
		silver	vit
Separata ben			
	724 mm, runt ben	1ORF	94
	650-850 mm, runt ben	1OR200	136
	650-850 mm, runt ben med hylsa	1OR200S	150
	724 mm, runt ben med hjul	1ORC	240
	724 mm, kvadratiska ben	1OAF	132
	650-850 mm, kvadratiska ben med hylsa	1OA200S	148
	830-1030 mm, runt ben	1ORS200	189
	830-1030 mm, runt ben med hylsa	1ORS200S	207
	650-850 mm, runt ben	1ORM200	250
	680-760 mm, runt ben med hjul	1ORMC	358
Ben med hjul kan maxbelastas 25 kg/hjul + bordsvikten			

20 % rabatt ska dras av på angivna priser. Kinnarps

Artikel nr	Pris kronor					
(□) = ange färg silver, vit	PK 1	PK 2	PK 3	PK 4	PK 5	PK övriga

Paneler

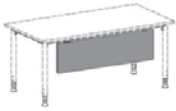

Panel i faner eller laminat.
Höjd 323 mm, inkl. fäste för montering på sarg,
tjocklek 16 mm.
(Ej till hurts med djup 800 mm)

Mått panelskiva:
295 x 560 mm
295 x 760 mm
295 x 960 mm
295 x 1160 mm
295 x 1360 mm
295 x 1560 mm

OMP1000	507	507	507		
OMP1200	562	562	562		
OMP1400	612	612	612		
OMP1600	667	667	667		
OMP1800	722	722	722		
OMP2000	776	776	776		

Artikel nr	Pris kronor
	Övrigt

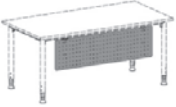

Silver eller vit metall.
Höjd 350 mm inkl. fäste för montering på sarg,
tjocklek 2 mm.
(Ej till hurts med djup 800 mm)

Mått panelskiva:
322 x 560 mm
322 x 760 mm
322 x 960 mm
322 x 1160 mm
322 x 1360 mm
322 x 1560 mm

OMP1000M □	576
OMP1200M □	623
OMP1400M □	669
OMP1600M □	719
OMP1800M □	764
OMP2000M □	834

Panelexempel

Placering av fäste på panel.

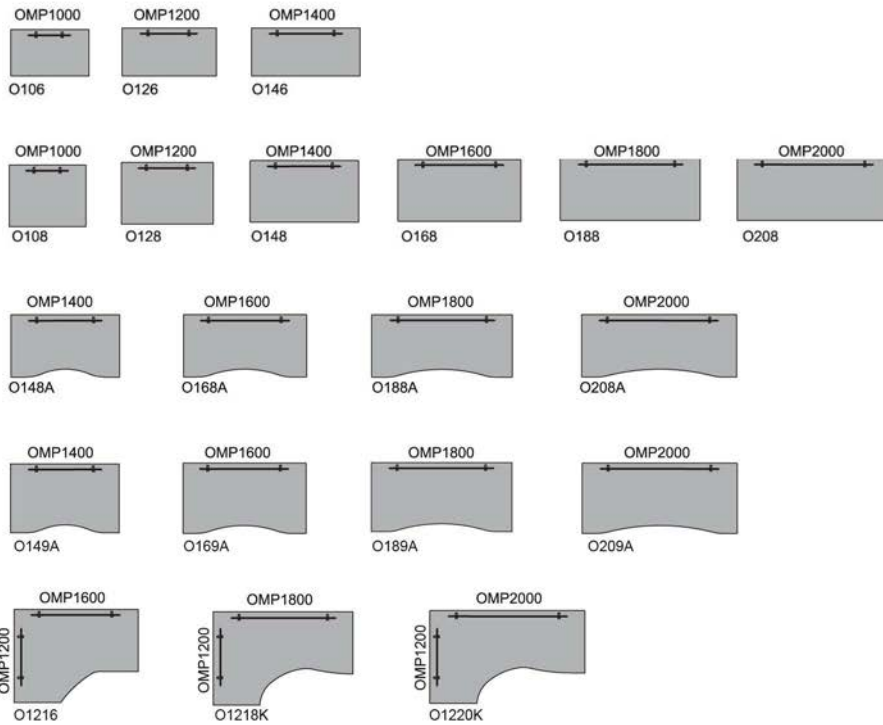

1:100

Artikel nr	Pris kronor				
(□) = ange färg silver, vit	PK 1	PK 2	PK 3	PK 4	PK 5 PK övriga

Paneler

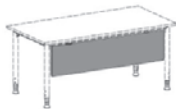

Fanerad skiva med höjd 323 mm
inkl. fäste för montering på sarg,
tjocklek 16 mm.
(Ej till hurts med djup 800 mm)

Mått panelskiva:

295 x 760 mm
295 x 960 mm
295 x 1160 mm
295 x 1360 mm
295 x 1560 mm
295 x 1760 mm

OMP1000L	562	562	562		
OMP1200L	612	612	612	612	
OMP1400L	667	667	667	667	
OMP1600L	722	722	722	722	
OMP1800L	776	776	776	776	
OMP2000L	828	828	828	828	

Artikel nr	Pris kronor				
------------	-------------	--	--	--	--

Övrigt

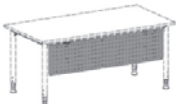

Silver eller vit metall.
Höjd 350 mm inkl. fäste för montering på sarg,
tjocklek 2 mm.
(Ej till hurts med djup 800 mm)

Mått panelskiva:

322 x 760 mm
322 x 960 mm
322 x 1160 mm
322 x 1360 mm
322 x 1560 mm
322 x 1760 mm

OMP1000ML □					623
OMP1200ML □					669
OMP1400ML □					719
OMP1600ML □					764
OMP1800ML □					834
OMP2000ML □					881



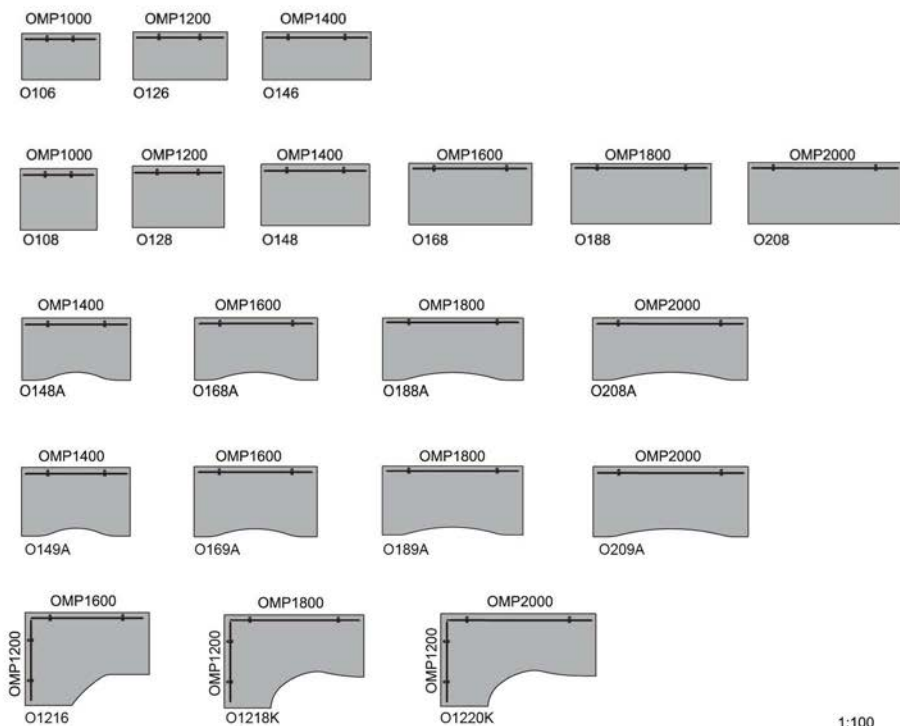

Panelexempel

Placering av fäste på panel.

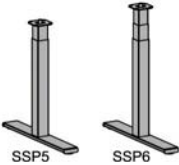

1:100

serie[P] bord

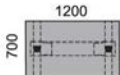
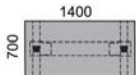
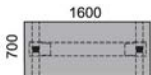
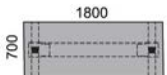
serie[P] bord	bord sitt/stå	
	<p>Benen finns i silver, vitt eller svart utförande. Benen har inbyggda elektriskt drivna höj-/sänkbara lyftpelare. Ställhöjd på borden är 680-1180 mm alternativt 620-1270 mm. Underredet består av konsoler utmed kortsidorna och två balkar 50x20 mm, samma färg som benen. Innanför konsolerna finns en box som döjer motorn. Skivor med tjocklek ca 23 mm. Finns i tre varianter; fänerad skiva med kantlist av trä, laminerad skiva med kantlist av PP eller fänerad/laminerad MDF-skiva med fasad kant. Dessa finns även som skjutbara varianter. Flyttbar handkontroll är standard. Lyftkraft är 50 kg/ben.</p>	
	<p>Benalternativ Färg: silver, vitt eller svart. 680-1180 mm, kvadratisk ben 620-1270 mm, kvadratisk ben</p>	<p>Artikel nr (□) = ange benfärg S (silver), W (vit), B (svart)</p> <p>SSP5□ SSP6□</p>
	<p>Hjul Bromsade hjul till fristående bord. (Obs! Ej i kombination med skjutbar skiva.) Hjulen bygger 88 mm. Ställhöjd: med ben SSP5 768-1268 mm, med ben SSP6 713-1363 mm. Maxbelastas 20 kg/hjul + bordsvikten. Tillägg/par:</p>	<p>...C</p> <p>260</p>
	<p>Styrutrustning Tillägg för: Klämskydd. Programmerbar handkontroll med höjdindikering.</p>	<p>ANPI HCP</p> <p>303 351</p>
	<p>Tillbehör Separat programmerbar handkontroll med höjdindikering.</p>	<p>1HCP</p> <p>518</p>
	<p>Skiva med fasad kant Laminerad eller fänerad MDF-skiva med lackad kant som är fasad. Tillägg fasad kant:</p>	<p>CHE</p> <p>778</p>
	<p>Skjutbar skiva Justerbar 150 mm i djupled på bordsskiva med längd 1200-2000 mm. Vid utdraget läge friläggs kabelrännan i framkant. Kabelrännan ingår med samma färg som benen. Tillägg skjutbar skiva:</p>	<p>SLT</p> <p>1694</p>
	<p>Flexbalk Flexibel balk för valfri längd på bordsskiva mellan 1200-2000 mm. Tillägg flexbalk:</p>	<p>FLEX</p> <p>294</p>
		<p>Artikel nr</p> <p>Pris kronor</p> <p>PK 1 PK 2 PK 3 PK 4 PK 5 PK övriga</p>
	<p>Bord 127 Fristående.</p>	<p>P127 SSP5 □ 5235 P127 SSP6 □ 6341</p> <p>5359 5502 5635 6309 6465 6608 6741 7415</p>
	<p>Bord 147 Fristående.</p>	<p>P147 SSP5 □ 5329 P147 SSP6 □ 6435</p> <p>5465 5575 5715 6419 6571 6681 6821 7525</p>
	<p>Bord 167 Fristående.</p>	<p>P167 SSP5 □ 5412 P167 SSP6 □ 6518</p> <p>5559 5678 5825 6569 6665 6784 6931 7675</p>
	<p>Bord 187 Fristående.</p>	<p>P187 SSP5 □ 5521 P187 SSP6 □ 6627</p> <p>5678 5801 5961 6708 6784 6907 7067 7814</p>

20 % rabatt ska dras av på angivna priser. Kinnarps

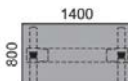
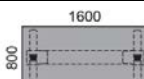
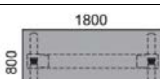
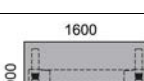
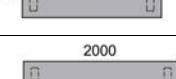
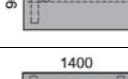
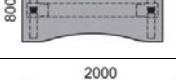
		Artikel nr	Pris kronor					
		(□) = ange benfärg S (silver), W (vit), B (svart)	PK 1	PK 2	PK 3	PK 4	PK 5	PK övriga
	Bord 108 Fristående.	P108 SSP5 □ P108 SSP6 □	5222 6328	5360 6466	5427 6533	5556 6662		6129 7235
	Bord 128 Fristående.	P128 SSP5 □ P128 SSP6 □	5265 6371	5408 6514	5502 6608	5644 6750		6242 7348
	Bord 148 Fristående.	P148 SSP5 □ P148 SSP6 □	5356 6462	5508 6614	5622 6728	5777 6883		6524 7630
	Bord 168 Fristående.	P168 SSP5 □ P168 SSP6 □	5443 6549	5619 6725	5737 6843	5913 7019		6694 7800
	Bord 188 Fristående.	P188 SSP5 □ P188 SSP6 □	5550 6656	5745 6851	5872 6978	6067 7173		6803 7909
	Bord 208 Fristående.	P208 SSP5 □ P208 SSP6 □	5704 6810	5914 7020	6069 7175	6286 7392		7043 8149
	Bord 169 Fristående.	P169 SSP5 □ P169 SSP6 □	5723 6829	5916 7022	6154 7260	6359 7465		6952 8058
	Bord 189 Fristående.	P189 SSP5 □ P189 SSP6 □	5828 6934	6032 7138	6285 7391	6508 7614		7156 8262
	Bord 209 Fristående.	P209 SSP5 □ P209 SSP6 □	5980 7086	6211 7317	6470 7576	6716 7822		7424 8530
	Bord 148A Fristående.	P148A SSP5 □ P148A SSP6 □	5638 6744	5961 7067	6326 7432	6526 7632		6706 7812
	Bord 168A Fristående.	P168A SSP5 □ P168A SSP6 □	5723 6829	6068 7174	6459 7565	6671 7777		6877 7983
	Bord 188A Fristående.	P188A SSP5 □ P188A SSP6 □	5828 6934	6192 7298	6586 7692	6807 7913		7035 8141
	Bord 208A Fristående.	P208A SSP5 □ P208A SSP6 □	5980 7086	6365 7471	6763 7869	6995 8101		7233 8339
	Bord 149A Fristående.	P149A SSP5 □ P149A SSP6 □	5638 6744	5967 7073	6332 7438	6534 7640		6773 7879
	Bord 169A Fristående.	P169A SSP5 □ P169A SSP6 □	5723 6829	6075 7181	6460 7566	6675 7781		6939 8045
	Bord 189A Fristående.	P189A SSP5 □ P189A SSP6 □	5828 6934	6203 7309	6588 7694	6815 7921		7096 8202
	Bord 209A Fristående.	P209A SSP5 □ P209A SSP6 □	5980 7086	6372 7478	6767 7873	7005 8111		7342 8448

Artikel nr	Pris kronor				
(□) = ange färg S (silver), W (vit), B (svart)	PK 1	PK 2	PK 3	PK 4	PK 5 PK övriga

Paneler

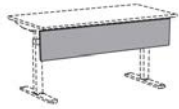

Panel i faner eller laminat.
Höjd 323 mm, inkl. fäste, tjocklek 16 mm.
Monteras under skiva.
(Ej till skjutbar skiva eller hurts med 800 mm djup.)

Mått panelskiva:

295 x 1160 mm
295 x 1360 mm
295 x 1560 mm
295 x 1760 mm
295 x 1960 mm

TMP1200	1002	1002	1002	1002
TMP1400	1063	1063	1063	1063
TMP1600	1124	1124	1124	1124
TMP1800	1185	1185	1185	1185
TMP2000	1235	1235	1235	1235

Artikel nr	Pris kronor
	Övrigt

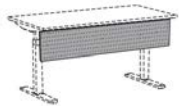

Silver, vit eller svart metall.
Höjd 350 mm inkl. fäste, tjocklek 2 mm.
Monteras under skiva.
(Ej till skjutbar skiva eller hurts med 800 mm djup.)

Mått panelskiva:

322 x 1160 mm
322 x 1360 mm
322 x 1560 mm
322 x 1760 mm
322 x 1960 mm

PMP1200M □	1002
PMP1400M □	1063
PMP1600M □	1124
PMP1800M □	1185
PMP2000M □	1235

Panelexempel

Placering av fäste på panel.

* Panel och TACT 400 eller 700 kan inte kombineras.

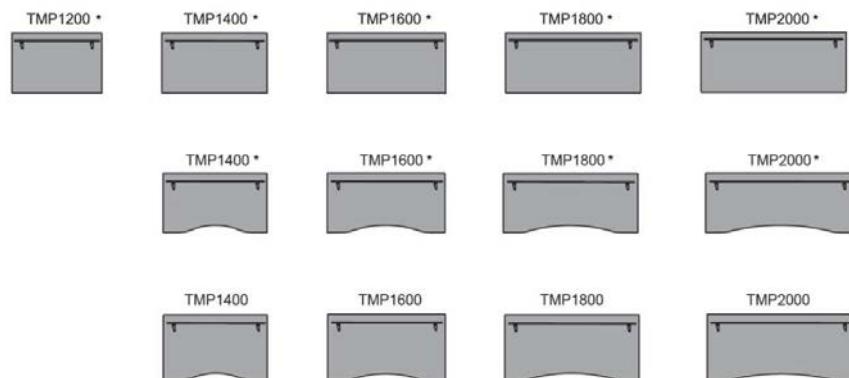





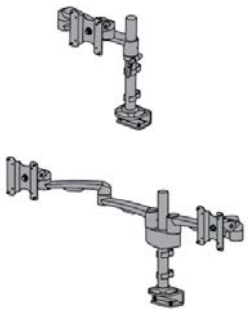
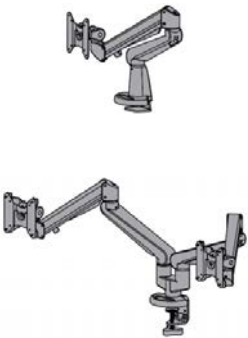



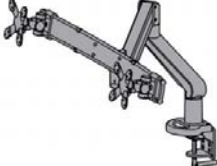

1:100

tillbehör bord

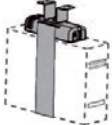

		Artikel nr	Pris kronor
		(□) = ange färg silver, vit	
Monitorarm Justerbar arm för bildskärm, kan kompletteras med en hållare för iPad. Vridbar och roterbar. Max. längd 457 mm. Höjjusterbar 341 mm. Max.last 9 kg. Snabbfäste för bildskärm ingår.			
	Med klämfäste för montering på skivan.	TA50M □	1898
	Med fäste för montering i hål med diameter 80 mm. Silver.	TA5080	2259
	Tillägg för: Hållare till iPad. Silver.	TAI50	1004
	Med fäste för montering i flexrail.	TA50FR □	2120
	Med fäste för montering i grommet T50.	TA50G □	2120
Med fäste för montering på integrerad funktionslist och stödbägar. Silver.	TA50TZ	2524	
Passar på Rezonskärm.			
		Artikel nr	Pris kronor
		(□) = ange färg silver, vit	
Monitorarm 4-ledad monitorarm. Vridbar och roterbar. Singel - Max. längd 500 mm. Duo - Max. längd 890 mm. Max. höjd 370 mm Max. last 14 kg.			
	Med klämfäste för montering på skivan. Singel.	TA61M □	1030
	Med klämfäste för montering på skivan. Duo.	TA62M □	2061
		Artikel nr	Pris kronor
		(□) = ange färg silver, vit, svart	
Monitorarm gas Gasfjädrande monitorarm. Vridbar och roterbar. Singel - Max. längd 542 mm. Duo - Max. längd 1000 mm. Max. höjd 510 mm. Max.last 3-8 kg per arm.			
	Med fäste för montering i hål med diameter 51 mm. Singel.	TA7151 □	2022
	Med klämfäste för montering på skivan. Singel.	TA71M □	1774
	Med fäste för montering i flexrail. Singel.	TA71FR □	1890
	Med fäste för montering i hål med diameter 51 mm. Duo.	TA7251 □	3872
	Med klämfäste för montering på skivan. Duo.	TA72M □	3623
Med fäste för montering i flexrail. Duo.	TA72FR □	3743	

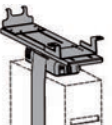
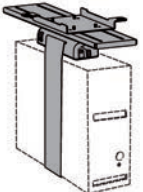
20 % rabatt ska dras av på angivna priser. Kinnarps

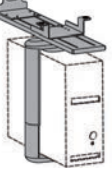
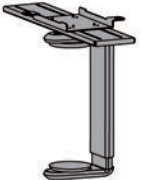
	Artikel nr	Pris kronor
	(□) = ange färg silver, vit	
	Monitorarm gas, heavy Gasfjädrande monitorarm. Vridbar och roterbar. Single - Max. längd 640 mm. Duo - Max. längd 790 mm. Max. höjd 580 mm. Max.last 8-19 kg.	
	Med fäste för montering i hål med diameter 51 mm. Singel.	TA71H51 □ 3298
	Med klämfäste för montering på skivan. Singel.	TA71HM □ 3050
	Duo fäste. Passar på TA71H51 och TA71HM.	TAB71 □ 2086
	Med fäste för montering i hål med diameter 51 mm. Duo.	TA72H51 □ 5385
	Med klämfäste för montering på skivan. Duo.	TA72HM □ 5135
	Arm för bildskärm Justerbar arm för bildskärm. Vridbar och roterbar. Silver. Snabbfäste för bildskärm ingår. Maxlast 10 kg. Passar på Rezon och Zonitskärmar.	
	Med fäste för montering på integrerad funktionslist och stödbågar.	TA20TZ 2991
	Som ovan men med kort arm. Maxlast 10 kg.	TA21TZ 2229
	Arm för bildskärm Justerbar arm för platta bildskärm. Vridbar och roterbar. Silver. Snabbfäste för bildskärm ingår. Maxlast 8,5 kg. Passar på Rezon och Zonitskärmar.	
	Med fäste för montering på integrerad funktionslist och stödbågar.	TA40TZ 2651

	Artikel nr	Pris kronor
<p>CPU hållare För vertikal upphängning. Silver. Spänns fast med svart band. Justerbar i höjd, skjutbar och roterbar som standard. Icke låsbar. Maxvikt dator 20 kg. Max mått dator: 500 x 225 mm Minsta mått dator: 257 x 90 mm</p> 		
<p>Passar bl.a. till: serie[e] one, serie[P] (E) bord med skjutbar skiva.)</p>	EACH1	940
		
<p>Som ovan men för fast montering i bordsskivan. Endast roterbar.</p>	EACH1F	729
<p>Passar bl.a. till: serie[e] one</p> 		
<p>Som EACH1 men fästes på skivramen. Som EACH1F men fästes på skivramen.</p>	OACH1 OACH1F	1133 922
<p>Passar bl.a. till: Nano, Nexus</p> 		
<p>Som EACH1 men fästes på skivramen. Max mått dator: 460 x 240 mm</p>	NACH1	940
<p>Passar bl.a. till: Nano (med skivdjup 600 mm), Nexus (med skivdjup 600 mm), Oberon</p> 		
<p>Som EACH1 men fästes på skivramen.</p>	OBACH1	1046
<p>CPU hållare För vertikal upphängning. Silver. Justerbar i höjd och bredd, skjutbar och roterbar som standard. Icke låsbar. Maxvikt dator 20 kg. Max mått dator: 510 x 240 mm Minsta mått dator: 290 x 90 mm</p>		
		
<p>Passar bl.a. till: serie[e] one, serie[P] (E) bord med skjutbar skiva)</p>	EACH2	1408
		
<p>Passar bl.a. till: serie[e] one</p>		
<p>Som EACH2 men fästes på skivramen.</p>	OACH2	1502
<p>Passar bl.a. till: Nano, Nexus</p> 		
<p>Som EACH2 men fästes på skivramen. Max mått dator: 445 x 240 mm</p>	NACH2	1408
<p>Passar bl.a. till: Nano (med skivdjup 600 mm), Nexus (med skivdjup 600 mm), Oberon</p> 		
<p>Som EACH2 men fästes på skivramen.</p>	OBACH2	1577

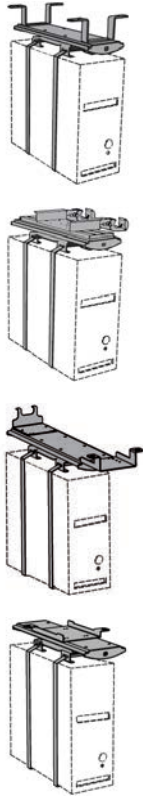

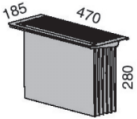
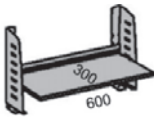

20 % rabatt ska dras av på angivna priser. Kinnarps



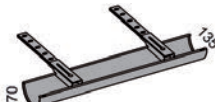

		Artikel nr	Pris kronor		
	<p>CPU hållare För vertikal upphängning. Silver. Med grå spännband. Skjutbar och roterbar. Icke låsbar. Maxvikt dator: 15 kg. Max mått dator: 510 x 240 mm Minsta mått dator: 200 x 90 mm</p> <p>Passar bl.a. till: serie[e] one, serie[P] (Ej bord med skjutbar skiva.)</p>	EACH5			764
	<p>Passar bl.a. till: serie[e] one</p> <p>Som EACH5 men fästes på skivramen.</p>	OACH5			902
	<p>Passar bl.a. till: Nano, Nexus</p> <p>Som EACH5 men fästes på skivramen. Max mått dator: 480 x 240 mm</p>	NACH5			764
	<p>Passar bl.a. till: Nano (med skivdjup 600 mm), Nexus (med skivdjup 600 mm), Oberon</p> <p>Som EACH5 men fästes på skivramen.</p>	OBACH5			1033
	<p>Närförvaringslåda Passar bl.a. till: Nano, Nexus, Oberon, serie[P]</p> <p>Passar för: pennor, post it, inbyggd hållare för tejp. Monteras på skiva utan ramsarg. Vridfunktion. Svart.</p>	TARO180			213
	<p>Mappställ Monteras på stativ. För fooscap-hängmappar, 6 mappar ingår. Silver.</p>	TASFF			356
		Artikel nr	Pris kronor		
		(□) = ange färg grå, silver	Faner: Ek Bok Björk	Laminat: Ljusgrå	Övrigt
	<p>Pärmförvaring Passar bl.a. till: Nano, Nexus, Oberon, serie[e] one, serie[P]</p> <p>För pärmar. Hylla av trä i 3 fasta lägen. Undersida av hylla för prylförvaring.</p>	EA600 □	1085	1085	
	<p>Armstöd Passar bl.a. till: Nano, Nexus, Oberon, serie[e] one, serie[P]</p> <p>För bättre mus- och tangentbordsergonomi. Justerbara fästen för skivtjocklekar 10-40 mm. Svart konstläder och fästen i metall. Enkelt att rengöra.</p>	EAAR			1476

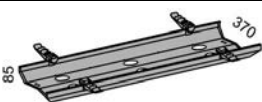

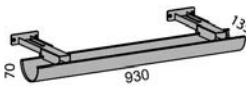
	Artikel nr	Pris kronor			Övrigt
		Laminat:	Faner:	Faner:	
	(☐)= ange färg silver, vit, mörkgrå, svart	Ek Bok Björk Ljusgrå Vit Gråvit Gråek Brown Port- land	Ek Bok Björk Vitpig. ask	Ek 28 Betsad ask: Vit Svart Mellangrå Mörkgrå Mjukrosa Mörkröd Mellanbrun Gråblå Mörkblå Mörkgrön Grågrön	
	Tilläggs-skivor				
	Passar bl.a. till: serie[e] one Fästes i skivan med beslag.				
	Mörkgrå.				
	Bredd 600 mm, djup 160 mm.	OAT60			612
	Bredd 800 mm, djup 200 mm.	OAT80			686
	Bredd 900 mm, djup 200 mm.	OAT90			754
	Bredd 1200 mm, djup 200 mm.	OAT120			866
	Bredd 1600 mm, djup 200 mm.	OAT160			980
	Vit.				
	Bredd 800 mm, djup 200 mm.	OAT80W			686
	Passar bl.a. till: Oberon Monteras i balken.				
	Mörkgrå.				
	Bredd 600 mm, djup 160 mm.	OBAT60 ☐			612
	Bredd 800 mm, djup 200 mm.	OBAT80 ☐			686
	Bredd 900 mm, djup 200 mm.	OBAT90 ☐			754
	Vit.				
	Bredd 800 mm, djup 200 mm.	OBAT80W ☐			686
	Faner.				
	Bredd 600 mm, djup 250 mm.	OBAT63 ☐	860	1207	
	Bredd 800 mm, djup 300 mm.	OBAT83 ☐	932	1324	
	Laminat				
	Bredd 600 mm, djup 250 mm.	OBAT63 ☐	759		
	Bredd 800 mm, djup 300 mm.	OBAT83 ☐	820		
	Passar bl.a. till: Oberon Fästes i skivan med beslag.				
	Mörkgrå.				
	Bredd 600 mm, djup 160 mm.	OBAT60F			600
	Faner.				
	Bredd 600 mm, djup 250 mm.	OBAT63F	847	1194	
	Laminat				
	Bredd 600 mm, djup 250 mm.	OBAT63F	746		

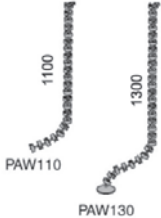
20 % rabatt ska dras av på angivna priser. Kinnarps



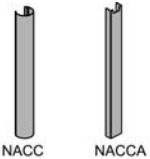
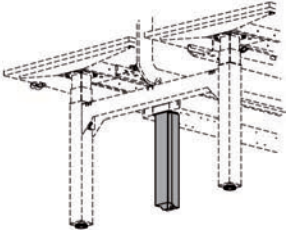
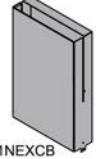

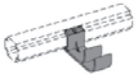
Princip för kabelgenomföringar. Håltagning i skivan ingår då leverans sker direkt från fabrik. Montering av kabelrännor med tillbehör ingår ej.





	Artikel nr	Pris kronor	
 <p>Kabelränna Passar bl.a. till: Nexus, Oberon, serie[e] one, serie[P] (Ej bord med skjutbar skiva.)</p> <p>Kan jordas och är då ledande (avskärmar elektriska fält).</p> <p>Längd 330 mm. Längd 530 mm. Längd 730 mm. Längd 930 mm. Längd 1230 mm. Längd 1530 mm.</p>	(□) = ange färg silver, vit, grå, mörkgrå, svart		
	EACT33 □	282	
	EACT53 □	319	
	EACT73 □	353	
	EACT93 □	362	
	EACT123 □	407	
EACT153 □	513		
 <p>Kabelränna Passar bl.a. till: Oberon</p> <p>Monteras i balken. Kan jordas och är då ledande (avskärmar elektriska fält).</p> <p>Längd 330 mm. Längd 530 mm. Längd 730 mm. Längd 930 mm. Längd 1230 mm. Längd 1530 mm.</p>	(□) = ange färg silver, vit, mörkgrå, svart		
	OBACT33 □*	433	
	OBACT53 □*	448	
	OBACT73 □*	458	
	OBACT93 □*	484	
	OBACT123 □*	517	
OBACT153 □*	530		
 <p>Kabelränna Passar bl.a. till: Nano, Nexus</p> <p>Inkl. svarta fästen. Kabelrännan hakas i fästet som monteras i balken. Kabelrännan kan justeras i 2 lägen på höjden och är fällbar i sidled.</p> <p>Längd 270 mm. Passar till bordslängd 600 mm. Längd 470 mm. Passar till bordslängd 800 mm. Längd 670 mm. Passar till bordslängd 1000 mm. Längd 870 mm. Passar till bordslängd 1200 mm. Längd 1070 mm. Passar till bordslängd 1400 mm. Längd 1270 mm. Passar till bordslängd 1600 mm. Längd 1470 mm. Passar till bordslängd 1800 mm. Längd 1670 mm. Passar till bordslängd 2000 mm. Längd 2070 mm. Passar till bordslängd 2400 mm.</p>	(□) = ange färg silver, vit, svart		
	NACT270 □	327	
	NACT470 □	344	
	NACT670 □	362	
	NACT870 □	396	
	NACT1070 □	460	
	NACT1270 □	490	
	NACT1470 □	525	
	NACT1670 □	558	
	NACT2070 □	640	
	 <p>Kabelränna Passar bl.a. till: Nano och Nexus bench</p> <p>Silver. Kabelrännan hakas i fästet som monteras i balken. Fällbar i sidled.</p> <p>Längd 1052 mm. Passar till bordslängd 1200 mm. Längd 1252 mm. Passar till bordslängd 1400 mm. Längd 1452 mm. Passar till bordslängd 1600 mm. Längd 1652 mm. Passar till bordslängd 1800 mm. Längd 1852 mm. Passar till bordslängd 2000 mm.</p>		
		NBACT1052	665
		NBACT1252	697
NBACT1452		791	
NBACT1652		854	
 <p>Kabelränna Passar bl.a. till: serie[P] (Ej bord med skjutbar skiva.)</p> <p>Fästes på skivramen.</p> <p>Längd 870 mm. Passar till bordslängd 1200 mm. Längd 1070 mm. Passar till bordslängd 1400 mm. Längd 1270 mm. Passar till bordslängd 1600 mm. Längd 1470 mm. Passar till bordslängd 1800 mm. Längd 1670 mm. Passar till bordslängd 2000 mm.</p>			
	ACT1-870 □	396	
	ACT1-1070 □	460	
	ACT1-1270 □	490	
	ACT1-1470 □	525	
ACT1-1670 □	558		
 <p>Kabelränna Passar bl.a. till: serie[P] skjutbar skiva</p> <p>Fästes på skivramen. Kan jordas och är då ledande (avskärmar elektriska fält).</p> <p>Längd 930 mm.</p>			
	PACT93 □	537	

	Artikel nr	Pris kronor
 <p>Kabelnedföring Kabelnedföring i svart plast, skruvas fast i skivan. Kan fästas horisontellt och vertikalt. För användning från bord till golv eller horisontellt under bord. Kan även skarvas ihop.</p> <p>Passar bl.a. till: Nano, Nexus, serie[e] one, serie[P]</p> <p>Är för normal bordshöjd.</p> <p>Passar bl.a. till: Nexus, serie[e] one, serie[P]</p> <p>Är för höga bord och inklusive fot.</p>	PAW110 PAW130	232 412
 <p>Kabelstrumpa Nedföringsstrumpa som kan anslutas till golv, tak och vägg. Av tyg med dragkedja och 2 kanaler. Av ledande material.</p> <p>Passar bl.a. till: Nano, Nexus, serie[e] one, serie [P]</p> <p>Bord till golv eller vägg, mörkgrå.</p> <p>Passar bl.a. till: Nexus, Oberon, serie[e] one, serie [P]</p> <p>Sitt/ståbord till golv eller vägg, mörkgrå.</p>	EAR EAR SS	484 612
 <p>Kabelrats för jordning Passar bl.a. till: Nano, Nexus, Oberon, serie[e] one, serie[P]</p> <p>Minskar elektriska växelfält. Används för jordning av kabelränna, kabelkorg och kabelstrumpa. Stickpropp och 10 jordkablär.</p>	EATE	175
 <p>Kabeluppsamlare Passar bl.a. till: Nano, Nexus, Oberon, serie[e] one, serie[P]</p> <p>Uppsamlare i ljusgrå plast för 4-6 kablar. Ø 20 mm. Pris per 3 meter. Säljes i längder med 3-meters intervall (*EACC3, EACC6 osv.) Per rulle om 30 meter</p>  <p>Verktyg till kabeluppsamlare.</p>	EACC* EACC30 EACCT	205 1625 69
	Artikel nr	Pris kronor
	(□) = ange färg silver, vit, svart	
 <p>Kabeluppsamlare Passar bl.a. till: Nano, Nexus</p> <p>Fästes på ben.</p> <p>För runda ben. För rektangulära och kvadratiske ben.</p>	NACC □ NACCA □	283 328
 <p>Vertikal kabeluppsamlare För montering på kabelränna POCCB....</p>	POCCV □	1088
 <p>Kabelbox Passar bl.a. till: Nexus</p> <p>Placeras mellan kopplingsbenet.</p>	1NEXCB □	698

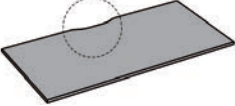
	Artikel nr	Pris kronor
<p>Kabelkanal För kabelhantering på golv. Rymmer 5-7 kablar. Naturanodiserad aluminium. Höjd 17 mm.</p>  <p>Rak kabelkanal. Längd 2000 mm, bredd 146 mm</p> <p>Kabelkanal med 90° vinkel. Kopplas med vinklad kabelkanal och/eller rak kabelkanal.</p> <p>Skarvkitt avsett för att koppla ihop kabelkanaler. Innehåller: 2 skarvbeslag, 4 skruvar, 1 insexnyckel.</p> <p>Dubbelhäftande tejp för fastsättning av kabelkanal på golv. Innehåller 2 st.</p>	<p>FCD200</p> <p>FCDA90</p> <p>FCDJ</p> <p>FCDT</p>	<p>666</p> <p>499</p> <p>149</p> <p>94</p>
<p>Kabelhållare Passar bl.a. till: serie[e] one</p>  <p>För upphängning av kablar. Fästes i skivramen. Grå. 3-pack. (Fäste för PAW ingår).</p>	<p>OA3CC</p>	<p>67</p>
<p>Kabelhållare Håller samman kablar. Försluts med kardborre. 4-pack</p> 	<p>A4CS</p>	<p>56</p>
<p>Clips för kablar Passar bl.a. till: Nexus, Oberon</p>  <p>Monteras på balken. Svart. 4-pack.</p>	<p>1CH</p>	<p>73</p>

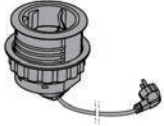
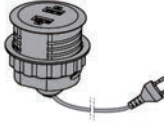
20 % rabatt ska dras av på angivna priser. Kinnarps

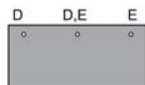
	Artikel nr	Pris kronor
 <p>Kabelgenomföring grommet</p> <p>Med kanturtag och plastlock. För kabelgenomföring samt installation av tillbehör t.ex bordskärm och monitorarmar.</p>	<p>(□) = ange färg silver, vit, svart</p> <p>T50 □</p>	<p>136</p>
<p>Placering av grommet, Nano och Nexus</p> <p>1st = mitten 2st = vänster och höger 3st = vänster, mitten och höger</p> <div style="display: flex; justify-content: space-around; align-items: flex-start;"> <div style="text-align: center;">  <p>66</p> </div> <div style="text-align: center;">  <p>86 - 166 88 - 208 169 - 209 148A - 208A 149A - 209A 1610 - 2410</p> </div> <div style="text-align: center;">  <p>8816</p> </div> <div style="text-align: center;">  <p>1212D</p> </div> </div> <p style="text-align: right;">1:100</p>		
 <p>Kabelgenomföring scallop</p> <p>Passar bl.a. till: Nano och Nexus bench</p> <p>Kantlistad kabelgenomföring</p>	<p>T430</p>	<p>355</p>

	Artikel nr	Pris kronor
<p>Power Dot 51 För placering i 51 mm hål. Färg: vit, svart. Anslutningskabel ingår.</p>		
	Eluttag	T51PD1 254
	2 USB A	T51PD2 463
<p>Power Tray Dekorbricka till Power Dot 51 Färg: vit, svart</p>		
	Täckbricka för 2 kabelgenomföringar.	PT2T51 170
	Täckbricka för 3 kabelgenomföringar.	PT3T51 197
<p>Håltagning CUT51 Håltagning för tillbehör med håldiameter 51 mm.</p>		
Pris per singel hål	...CUT51-1	66
Pris per duo hål	...CUT51-2	129
Pris per trio hål	...CUT51-3	195
<p>Håltagning konferensbord CUT51 Håltagning för tillbehör med håldiameter 51 mm.</p>		
Pris per trio hål (för Power Tray)	...CUT51-3PT	195
Pris per singel hål	...CUT51-1C	66
Pris per duo hål	...CUT51-2C	129
Pris per trio hål	...CUT51-3C	195
Pris för fyra hål	...CUT51-4C	258
Pris för fem hål	...CUT51-5C	324
Pris per duo hål (för Power Tray)	...CUT51-2PT	129
<p>Placering av 51 mm håltagning, Nano och Nexus</p> <p>Möjliga CUT51-1 positioner.</p>  <p>86 - 166 88 - 208 169 - 209 148A - 208A 149A - 209A 1610 - 2410</p> <p>Möjliga CUT51-2 positioner.</p>  <p>86 - 166 88 - 208 169 - 209 148A - 208A 149A - 209A 1610 - 2410</p> <p>Möjliga CUT51-3 positioner.</p>  <p>86 - 166 88 - 208 169 - 209 148A - 208A 149A - 209A 1610 - 2410</p>		

20 % rabatt ska dras av på angivna priser. Kinnarps

Placering av 51 mm håltagning, Oberon sitt/sitt och sitt/stå bord

Möjliga CUT51-1 positioner.



66 - 166
68 - 208
127 - 187
169 - 209
148A - 208A
149A - 209A

Möjliga CUT51-2 positioner.



66 - 166
68 - 208
127 - 187
169 - 209
148A - 208A
149A - 209A

Möjliga CUT51-3 positioner.



66 - 166
68 - 208
127 - 187
169 - 209
148A - 208A
149A - 209A

Placering av 51 mm håltagning, Polaris

Möjliga CUT51-1 positioner.



128 - 208

Möjliga CUT51-2 positioner.



128 - 208

Möjliga CUT51-3 positioner.



128 - 208

Placering av 51 mm håltagning, serie[P]

Möjliga CUT51-1 positioner.

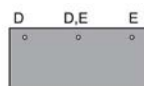

127 - 187
128 - 208
169 - 209
148A - 208A
149A - 209A

Möjliga CUT51-2 positioner.









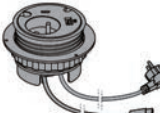

127 - 187
128 - 208
169 - 209
148A - 208A
149A - 209A

Möjliga CUT51-3 positioner.

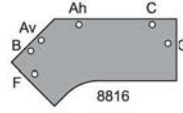
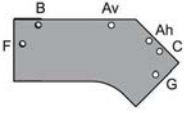
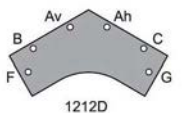

127 - 187
128 - 208
169 - 209
148A - 208A
149A - 209A

		Artikel nr	Pris kronor
	Kabelgenomföring T80 För placering i 80 mm hål.		
Ø 80	Rund plasthylsa med tredelat lock för olika kabelantal eller kan vara helt stängd. Färg: vit, svart, grå.	T80	46
	Rund metallhylsa med avtagbart lock och en kabelgenomföring.	T80 M	207
T 80 M Ø 80			
	Power Dot 80 För placering i 80 mm hål. Anslutningskabel ingår.		
	1 elanslutning 2 USB A (laddande) 1 anslutningskabel 1,5 m 1 kabelgenomföring Färg: vit, svart	T80PD1	594
	1 elanslutning 1 USB A (laddande) 1 USB C med kabel 60 cm för flexibel inkoppling i hub etc, laddare ingår ej 1 anslutningskabel 1,5 m för eluttaget och USB A 2 kabelgenomföringar Färg: vit, svart	T80PD2	764
	Eluttag, 4 hål för övriga kablar 1 anslutningskabel 1,5 m Färg: vit, svart	T80PGR	220
	Trådlös laddningsenhet För mobiltelefoner. Qi-standard. För placering i 80 mm hål. Anslutningskabel ingår.	T80WCU	898
	Håltagning CUT80 Håltagning för tillbehör med håldiameter 80 mm.		
	Pris per singel hål	...CUT80-1	66
	Pris per duo hål	...CUT80-2	129
	Håltagning konferensbord CUT80 Håltagning för tillbehör med håldiameter 80 mm.		
	Pris per singel hål	...CUT80-1C	66
	Pris per duo hål	...CUT80-2C	129
	Pris per trio hål	...CUT80-3C	195
	Pris för fyra hål	...CUT80-4C	258
	Pris för fem hål	...CUT80-5C	324
	Placering av 80 mm håltagning, Nano och Nexus		
	Möjliga CUT80-1 positioner.		
	86 - 166 88 - 208 169 - 209 148A - 208A 149A - 209A 1610 - 2410		8816
			1212D
	Möjliga CUT80-2 positioner.		
	86 - 166 88 - 208 169 - 209 148A - 208A 149A - 209A 1610 - 2410		

Placering av 80 mm håltagning, Oberon sitt/sitt och sitt/stå bord

Möjliga CUT80-1 positioner.



66 - 166
127 - 207
68 - 208
169 - 209
148A - 208A
149A - 209A

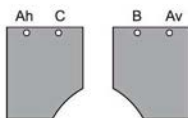

1210
1288

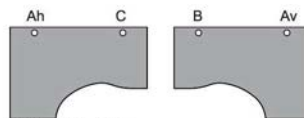

1216, 1218, 1220
1016, 1018, 1020
814, 816, 1221K



1809E

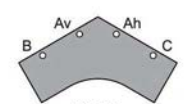

1212D

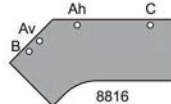

8816

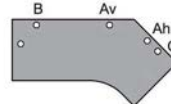

Möjliga CUT80-2 positioner.



66 - 166
127 - 207
68 - 208
169 - 209
148A - 208A
149A - 209A

Placering av 80 mm håltagning, Polaris

Möjliga CUT80-1 positioner.



128 - 208

Möjliga CUT80-2 positioner.



128 - 208

**Placering av 80 mm håltagning,
serie[e] one**

Möjliga CUT80-1 positioner.



86 - 166
167 - 207
88 - 208
148A - 208A
149A - 209A

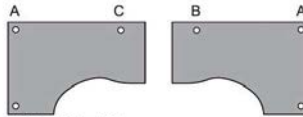

1216, 1218, 1220

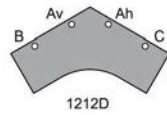

1212D

Placering av 80 mm håltagning, serie[P]

Möjliga CUT80-1 positioner.



127 - 187
128 - 208
169 - 209
148A - 208A
149A - 209A

Möjliga CUT80-2 positioner.



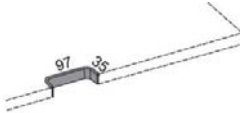
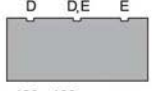
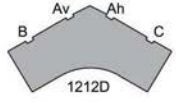
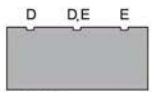
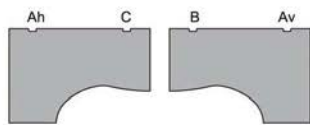
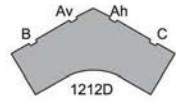
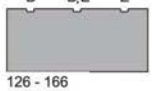
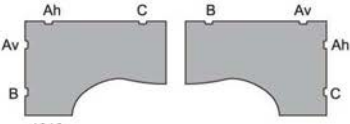
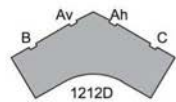
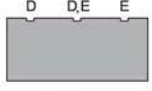

127 - 187
128 - 208
169 - 209
148A - 208A
149A - 209A



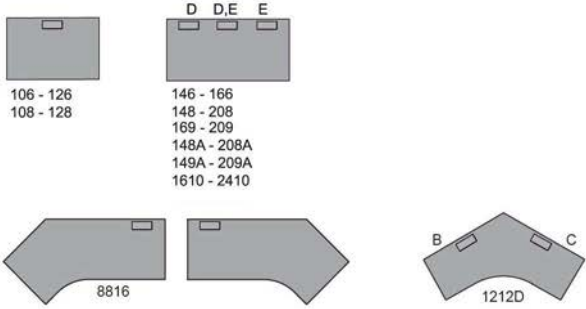
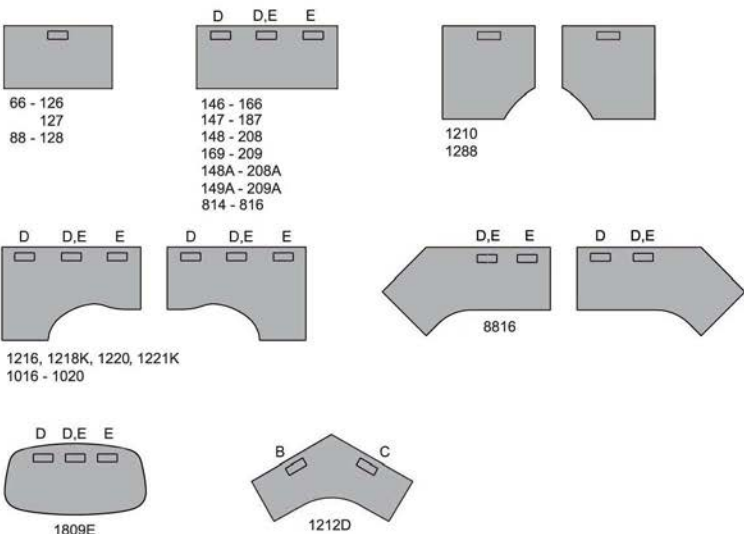
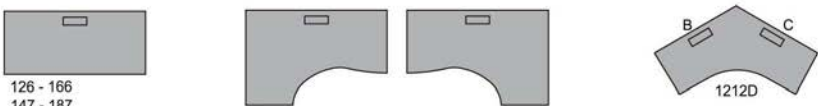
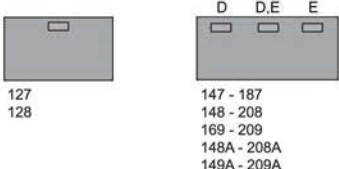

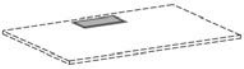







	Artikel nr	Pris kronor
 <p>Kabelgenomföring T97 Rektangulärt kabelurtag med kantlist av plast.</p>	<p>(☐) = ange färg silver, vit, svart</p> <p>T97 ☐</p>	35
<p>Håltagning CUT97 Pris per urtag</p>	...CUT97	66
Placering av T97, Nano och Nexus		
 <p>126 - 166 88 - 208 169 - 209 148A - 208A 149A - 209A 1610 - 2410</p>	 <p>1212D</p>	1:100
Placering av T97, Oberon sitt/sitt och sitt/stå bord		
 <p>126 - 166 88 - 208 127 - 187 169 - 209 148A - 208A 149A - 209A</p>	 <p>1216 1218K 1220 1221K</p>	 <p>1212D</p> <p>1:100</p>
Placering av T97, serie[e] one		
 <p>126 - 166 88 - 208 127 - 187 169 - 209 148A - 208A 149A - 209A</p>	 <p>1216 1218K 1220</p>	 <p>1212D</p> <p>1:100</p>
Placering av T97, serie[P]		
 <p>127 - 187 128 - 208 169 - 209 148A - 208A 149A - 209A</p>		1:100

20 % rabatt ska dras av på angivna priser.

	Artikel nr	Pris kronor
 <p>Kabelgenomföring O300</p> <p>Lock och ram av naturanodiserad aluminium. Fast placering centrerat i skivan.</p>	O300	237
<p>Håltagning CUT300</p> <p>Pris per urtag</p>	...CUT300	195
<p>Placering av O300, Nano och Nexus</p>  <p>106 - 126 108 - 128</p> <p>D D,E E 146 - 166 148 - 208 169 - 209 148A - 208A 149A - 209A 1610 - 2410</p> <p>8816</p> <p>B C 1212D</p>		1:100
<p>Placering av O300, Oberon sitt/sitt och sitt/stå bord</p>  <p>66 - 126 127 88 - 128</p> <p>D D,E E 146 - 166 147 - 187 148 - 208 169 - 209 148A - 208A 149A - 209A 814 - 816</p> <p>1210 1288</p> <p>D D,E E D D,E E 1216, 1218K, 1220, 1221K 1016 - 1020</p> <p>D D,E E 1809E</p> <p>B C 1212D</p>		1:100
<p>Placering av O300, serie[e] one</p>  <p>126 - 166 147 - 187 88 - 208 169 - 209 148A - 208A 149A - 209A</p> <p>1216, 1218K, 1220</p> <p>B C 1212D</p>		1:100
<p>Placering av O300, serie[P]</p>  <p>127 128</p> <p>D D,E E 147 - 187 148 - 208 169 - 209 148A - 208A 149A - 209A</p>		1:100

		Artikel nr	Pris kronor
		(□) = ange färg silver, vit, svart	
	Powerbox		
	Powerbox innehållande 2 elanslutningar 2 USB A anslutningar (laddande) 1 uttag, komplettera med uttagsmodul		
	Med 0,3 m sladd	PB663 C0,3M □	1591
	Med 1 m sladd	PB663 C1M □	1672
	Med 3 m sladd	PB663 C3M □	1747
	Med 5 m sladd	PB663 C5M □	1747
	Powerbox innehållande 3 elanslutningar 1 uttag, komplettera med uttagsmodul		
	Med 0,3 m sladd	PB664 C0,3M □	1082
	Med 1 m sladd	PB664 C1M □	1163
	Med 3 m sladd	PB664 C3M □	1238
	Med 5 m sladd	PB664 C5M □	1238
Håltagning CUT663			
	Pris per urtag	...CUT663	195

20 % rabatt ska dras av på angivna priser. Kinnarps

		Artikel nr	Pris kronor
Tillval till powerbox PB663 och PB664			
	Täcklock A	ACM-A	40
	Uttagsmodul B 1 Stereo port 1 HDMI 2.0 port 1 VGA port	ACM-B	1069
	Uttagsmodul C 1 VGA port 1 Stereo port	ACM-C	423
	Uttagsmodul D 1 HDMI 2.0 port 1 Displayport	ACM-D	769
	Uttagsmodul EGI RJ45 port HDMI 2.0 port	ACM-EGI	384
	Uttagsmodul EGH RJ45 port USB 3.0 port (ej laddande)	ACM-EGH	413
	Uttagsmodul EGG RJ45 port RJ45 port	ACM-EGG	324
	Uttagsmodul EHH USB 3.0 port (ej laddande) USB 3.0 port (ej laddande)	ACM-EHH	505
	Uttagsmodul EII HDMI 2.0 port HDMI 2.0 port	ACM-EII	443
	Uttagsmodul EHI USB 3.0 port (ej laddande) HDMI 2.0 port	ACM-EHI	472
	Uttagsmodul FG RJ45 port	ACM-FG	173
	Uttagsmodul FH USB 3.0 port (ej laddande)	ACM-FH	262
	Uttagsmodul FI HDMI 2.0 port	ACM-FI	230

Kinnarps **20 % rabatt** ska dras av på angivna priser.

Placering av powerbox, Nano och Nexus

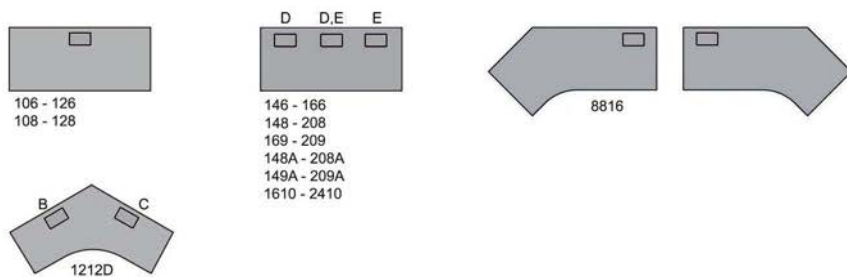

1:100

Placering av powerbox, Oberon sitt/sitt och sitt/stå bord

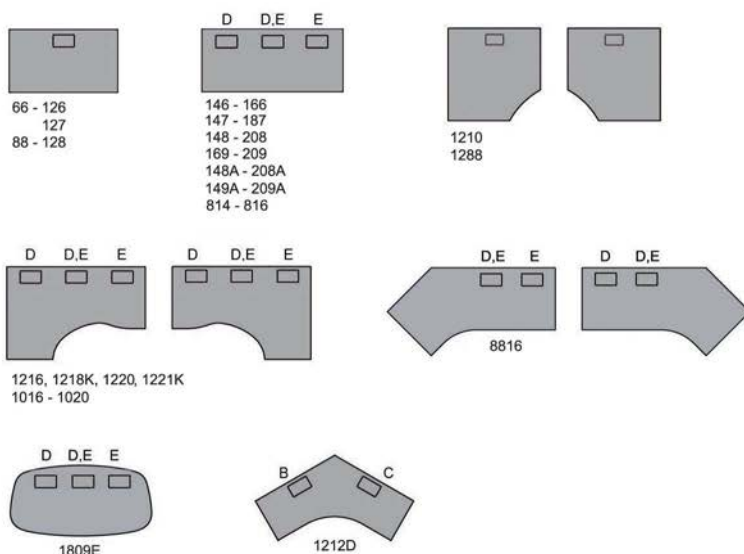

1:100

Placering av powerbox, serie[P]

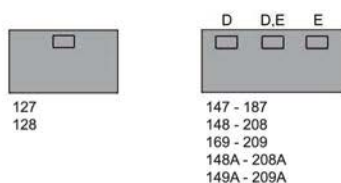

1:100

**Placering av ACB1-S / ACB2-S
ACB33 / ACB34,
serie[e] one konferensbord**



EPM1809TV



EPM2012TV



EPM280CO

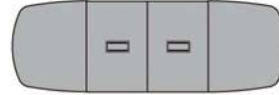

EPM360CO



EPM440CO

1:100

**Placering av ACB1-L / ACB2-L,
serie[e] one konferensbord**



EPM1809TV



EPM2012TV

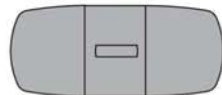

EPM280CO

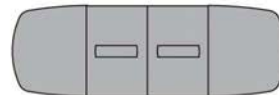

EPM360CO



EPM440CO

1:100

	Artikel nr	Pris kronor
 <p>Power clamp Fästes på bordsskiva. 0.2 m anslutningskabel ingår. Färg: vit</p> <p>2 EL 2 USB A (laddande) 1 custom module</p> <p>Med 0,3 m sladd Med 1 m sladd Med 3 m sladd Med 5 m sladd</p>	PCL1-S	
	PCL1-SC0,3M	1270
	PCL1-SC1M	1351
	PCL1-SC3M	1426
	PCL1-SC5M	1426

Tillval till powerclamp



Täcklock A

ACM-A

40



Uttagsmodul B
1 Stereo port
1 HDMI 2.0 port
1 VGA port

ACM-B

1069



Uttagsmodul C
1 VGA port
1 Stereo port

ACM-C

423



Uttagsmodul D
1 HDMI 2.0 port
1 Displayport

ACM-D

769



Uttagsmodul EGI
RJ45 port
HDMI 2.0 port

ACM-EGI

384



Uttagsmodul EGH
RJ45 port
USB 3.0 port (ej laddande)

ACM-EGH

413



Uttagsmodul EGG
RJ45 port
RJ45 port

ACM-EGG

324



Uttagsmodul EHH
USB 3.0 port (ej laddande)
USB 3.0 port (ej laddande)

ACM-EHH

505



Uttagsmodul EII
HDMI 2.0 port
HDMI 2.0 port

ACM-EII

443



Uttagsmodul EHI
USB 3.0 port (ej laddande)
HDMI 2.0 port

ACM-EHI

472



Uttagsmodul FG
RJ45 port

ACM-FG

173



Uttagsmodul FH
USB 3.0 port (ej laddande)

ACM-FH

262



Uttagsmodul FI
HDMI 2.0 port

ACM-FI

230

20 % rabatt ska dras av på angivna priser. Kinnarps

space

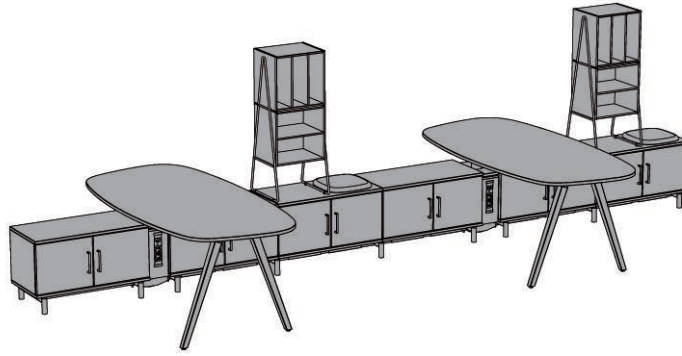
**Spine med integrerade bord:**

6st S1P800DO med benreduktion
 2st SPBS med eluttag/Powerbox rak
 2st SAFU/A-moduler
 2st STCU/sittkuddar
 OB1809E med SAW/organiskt formad Oberonskiva inkl
 A-formade ben i massivt trä

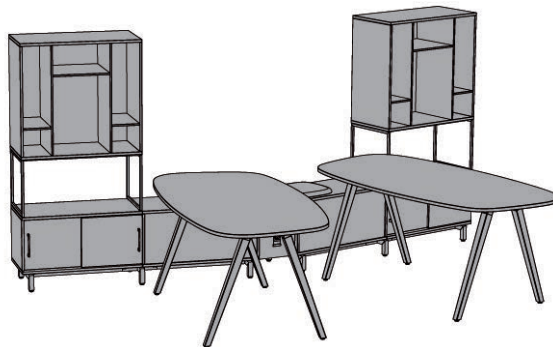
**Spine med fristående bord:**

4st S1P800 SDI med benreduktion
 1st SPBA med eluttag/powerbox vinklad
 2st S2P800A med SISM1
 2st STCU/sittkuddar
 OB1809E med SAW/organiskt formad Oberonskiva inkl
 A-formade ben i massivt trä

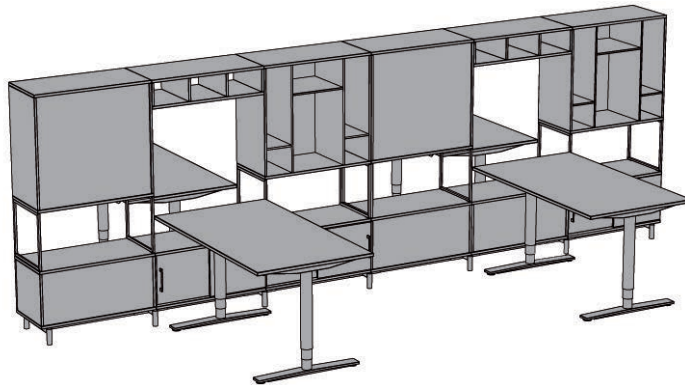
**Spine med fristående bord:**

6st S1P800 SDI med benreduktion
 4st SQF/Q-ramar
 4st S2P800A med SISM1
 2st SBRIDGE/S-hylla
 4st OB168

Space är ett koncept designat för dagens och morgondagens sätt att förvara, mötas och arbeta. Space ger inspiration och skapar funktionella miljöer för många olika behov. Space är flexibelt och ger oändliga möjligheter med moduler, designade element, funktioner, färg- och materialval. Space är byggbart med moduler för alla förvaringsbehov.

Inredningar till förvaring som beställs med resp. modul fabriksmonteras.

Standardutförande:

Stommar med botten.

Ryggar har vit in- och utsida.

Toppskivor har slät yta (oborrad och ej påbyggnadsbar).

Fixerad hålbild (FHP) innebär ett mindre antal hål anpassad för en specifik inredning/hylla.

Dörrar och vitrindörrar har gångjärn med mjukstängning och öppningsvinkel 110°.

Ryggar och fronter finns i flera utföranden som tillval.

Toppskivor med fler kopplingsmöjligheter finns som tillval.

Elektroniska lås (RFID) offereras på begäran.

Ordlista

CHP	Komplett hålbild ger flexibel placering av inredning	Complete hole pattern
D..	Låda	Drawer
DO	Dörrar	Doors
DO..	Personlig förvaring	Personal storage unit
DOG	Dörrar med vitrin	Doors with glass doors
FF	Mapplådor	Filing frame
FHP	Fixerad hålbild är anpassad för specifikt placerad inredning	Fixed hole pattern
GDO	Vitrindörrar	Glass doors
LA	Benställning metall, kvadratiska ben	Leg angular
LAW	Benställning trä, kvadratiska ben	Leg angular wood
LMO	Lågt mobilt underrede	Low mobile base
LMOF	Lågt mobilt underrede med ram	Low mobile base with frame
LR	Benställning metall, runda ben	Leg round
MOB	Mobilt underrede	Mobile base
OC	Öppen förvaring med fack	Open cube
PADO	Mönstrad dörr/skjutdörr	Pattern door/sliding door
PLBA	Metallsockel	Plinth base
PLBAW	Träsockel	Plinth base wood
RLA-CL	Benreduktion med benställning LA kopplas vänster sida	Leg reduction LA -Connection left side
RLA-CLR	Benreduktion med benställning LA kopplas vänster + höger sida	Leg reduction LA - Connection left and right side
RLA-CR	Benreduktion med benställning LA kopplas höger sida	Leg reduction LA -Connection right side
RLAW-CL	Benreduktion med benställning LAW kopplas vänster sida	Leg reduction LAW - Connection left side
RLAW-CLR	Benreduktion med benställning LAW kopplas vänster + höger sida	Leg reduction LAW- Connection left and right side
RLAW-CR	Benreduktion med benställning LAW kopplas höger sida	Leg reduction LAW - Connection right side
RLR-CL	Benreduktion med benställning LR kopplas vänster sida	Leg reduction LR - Connection left side
RLR-CLR	Benreduktion med benställning LR kopplas vänster + höger sida	Leg reduction LR -Connection left and right side
RLR-CR	Benreduktion med benställning LR kopplas höger sida	Leg reduction LR - Connection right side
SDI	Skjutdörrar	Sliding doors
TA	Jalusi	Tambour
TAD	Jalusi och låda	Tambour and drawer
TAH	Horisontellt jalusi	Tambour horizontal
WD	Trälåda	Wooden drawer
WH	Vägghängning	Wall hanging

Artikelnummerförklaring

Ex. artnr	Förklaring
S2P800DO	Space - höjd 2P - bredd 800 mm - front DO
S4P800BA	Bookshelf-Alignment. 330 mm djup öppen förvaring med sidostycken som linjerar med toppskivan.
S2P800A	Alignment. Skåpets sidostycken linjerar med toppskivan.
S1PE800TA	Skåpet har samma totalhöjd som serie[e]. Botten följer med underredet och det finns val på bara botten, likt serie[e]. Överskåp har inget val på botten, likt serie[e].
S1PEM800A	Extension module. Påbyggnadsmodul. Saknar bottenplatta (men höjden är densamma som med bottenplatta). Totalhöjden är anpassad till Space serien.
S2PT800	Table height. Bordshöjd 740 mm.
S2PM400TAD	Mobil förvaring.
S2PMT400TAD	Mobil förvaring med toppskiva.
S2PDE800TAD	Höjd portrait + D som i Drawer (höjden är samma som serie[e] 2PD.)
S6P800OKD	Knock down. Skåpet levereras omonterat i flera kollar.
SBRIDGE800	Space bridge. S-hylla.
SBU	Space box unit. Förvaringsmodul.
SAFU	Space A-frame unit. A-ram med förvaringsmodul.
SDU	Space drawer unit. Lådensats.
SISLAND1610	Space - Island (Ö) - 1600x1000 mm

P = Portrait stående A4

1P, höjd 378 mm

1P är optimal höjd för en stående A4.

378 mm
A4

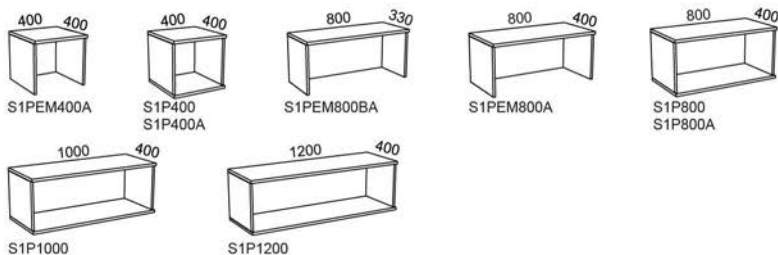

1PE, höjd 394/413 mm

1PE är optimal höjd för en stående A4.
Höjden överensstämmer med 1P serie[e] förvaring.

394/413 mm
A4

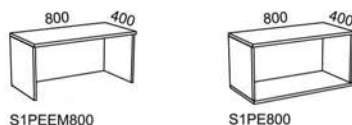

2PT, höjd 734 mm

Höjden överensstämmer med bord i standardhöjd.

734 mm
A4
A4

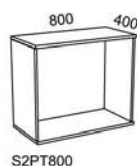

2P, höjd 756 mm

2P är optimal höjd för två stående A4.

756 mm
A4
A4

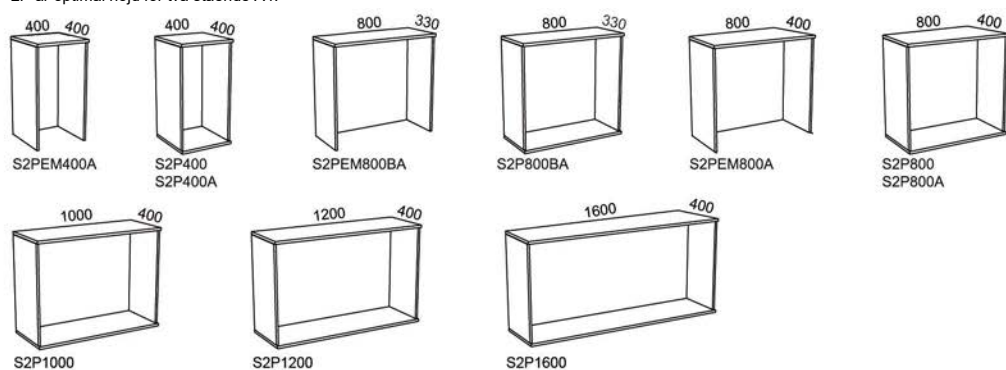

2PE, höjd 788/807 mm

2PE är optimal höjd för två stående A4.
Höjden överensstämmer med 2P serie[e] förvaring.

788/807 mm
A4
A4

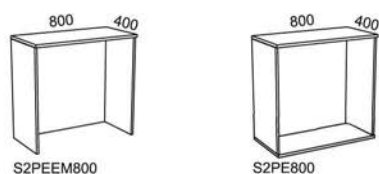

2PDE, höjd 934 mm

2PDE är optimal höjd för två stående A4.

934 mm
A4
A4



20 % rabatt ska dras av på angivna priser. Kinnarps

3P, höjd 1134 mm

3P är optimal höjd för tre stående A4 eller fyra liggande A4.

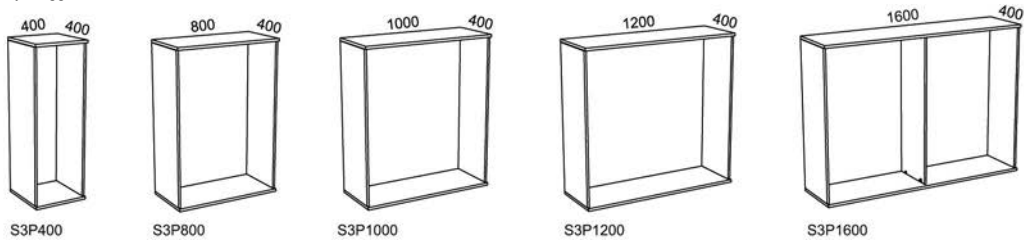
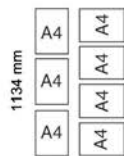

4P, höjd 1512 mm

4P är optimal höjd för fyra stående A4 eller fem liggande A4.

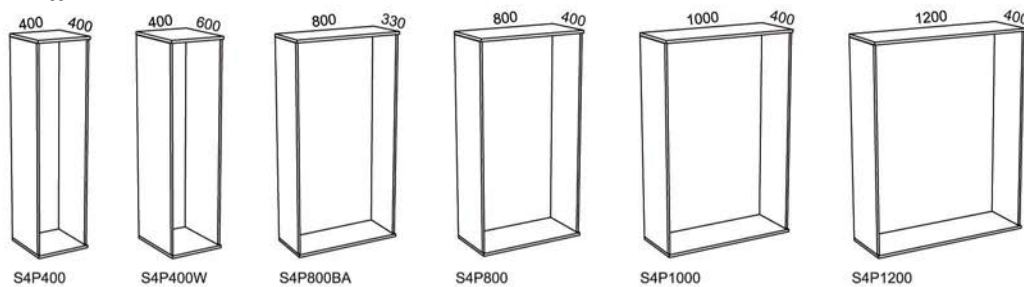
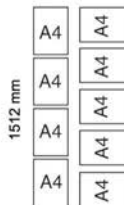

5P, höjd 1890 mm



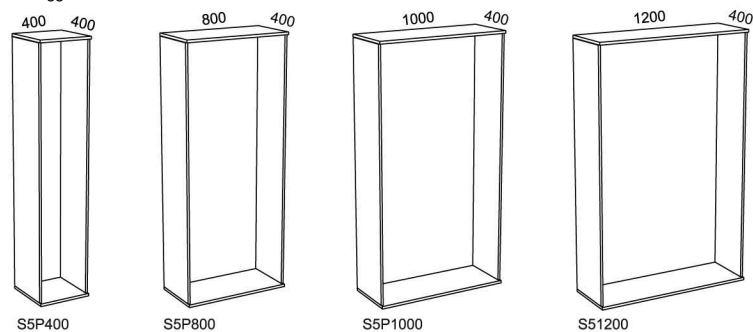
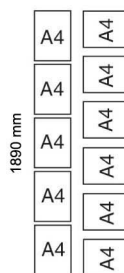



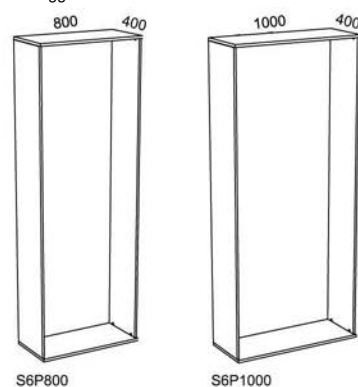
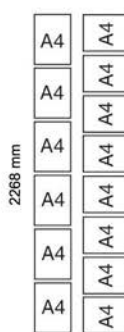

5P är optimal höjd för fem stående A4 eller sex liggande A4.



6P, höjd 2268 mm

6P är optimal höjd för sex stående A4 eller åtta liggande A4.



space	underrede
	<p>Förvaring med höjd S1P-S6P med underrede PLBA, PLBAW, LR, LA, LAW och förvaring S2PT levereras med tipskyddsats (S1ATFK).</p> <p>Monterat tipskydd krävs till följande val/uppställningar:</p> <ul style="list-style-type: none"> • Förvaring med mapputdrag SFU400 och SFU550. • Förvaring med inredning med mapparm för hängmappar. • Förvaring med lådor D, WD och mapplådor FF. • Förvaring med dörrar DO, vitrindörrar GDO, DOG och personlig förvaring DO2-DO12. • Förvaringshöjd med eller utan front: S3P, S4P, S5P och S6P. • Förvaringskombinationer (stapling) S3P och högre.
	<p>Metallsockel PLBA Färg: silver, vit, svart, krom</p> <p>Höjd 45 mm. Inkl. integrerade ställfötter, justerbara i höjd 20 mm.</p>
	<p>Träsockel PLBAW Laminat: vit Faner: ek, bok, björk, vitpigmenterad ask</p> <p>Höjd 45 mm. Inkl. integrerade ställfötter, justerbara i höjd 20 mm.</p>
	<p>Benställning metall, runda ben LR Färg: silver, vit, svart, krom</p> <p>Höjd 120 mm, runda ben Ø 32 mm. Inkl. integrerade ställfötter, justerbara i höjd 20 mm. På denna benställning kan två skåp dela benbåge genom att använda benreduktion, se tillval.</p>
	<p>Benställning metall, kvadratiska ben LA Färg: silver, vit, svart, krom</p> <p>Höjd 120 mm, kvadratiska ben 30x30 mm. Inkl. integrerade ställfötter, justerbara i höjd 20 mm. På denna benställning kan två skåp dela benbåge genom att använda benreduktion, se tillval.</p>
	<p>Benställning trä, kvadratiska ben LAW Massiv: ek, bok, björk</p> <p>Höjd 120 mm, kvadratiska ben 30x30 mm. Inkl. integrerade ställfötter, justerbara i höjd 10 mm. På denna benställning kan två skåp dela benbåge genom att använda benreduktion, se tillval.</p>
	<p>Mobilt underrede MOB Färg: Silver underrede - gråa hjul Vitt underrede - vita hjul Svart underrede - svarta hjul Krom underrede - svarta hjul</p> <p>Höjd 120 mm, hjul Ø 75 mm. Metallunderrede med hjul (främre hjulen är låsbara). 4 hjul till underrede med bredd upp till 1200 mm. 6 hjul till underrede med bredd 1600 mm</p> <p>Maxbelastning 75 kg/hjul + skåpets vikt.</p>
	<p>Lågt mobilt underrede LMO Totalhöjd 52 mm inkl. hjul (Ø 37 mm).</p> <p>Svarta hjul som skruvas i bottenplattan. 4 hjul varav de 2 främre hjulen är fixerade och låsbara, de 2 bakre hjulen är svängbara.</p> <p>Max belastning: 20 kg/hjul + skåpets vikt.</p>
	<p>Lågt mobilt underrede med ram LMOF Totalhöjd 52 mm inkl. hjul (Ø 37 mm).</p> <p>Svart hjulunderrede med ram. 4 svängbara hjul varav de 2 främre hjulen är låsbara.</p> <p>Max belastning: 20 kg/hjul + skåpets vikt.</p>
	<p>Vägghängning WH Upphångningsbeslag för väggmontering. Vägghängningen består av 2 upphångningsbeslag + upphångningsskena och brickor för montering på vägg. Skruv för fixering i vägg ingår ej. Upphångningsbeslaget är justerbart, vertikalt, horisontellt och i djupled.</p> <p>Max belastning: Vägghängda skåp kan belastas med 0,5 kg/dm² jämt fördelat över samtliga horisontella ytor. För frihängande skåp, ej stapling. Kan ej kombineras med dörrar, lådor eller utdragbar inredning.</p>

20 % rabatt ska dras av på angivna priser. Kinnarps

Höjd 378 mm, bredd 400 mm, djup 400 mm.



S1P400 O

S1P400 öppen förvaring

Artikel nr	Pris kronor				
	Stomme: PK 1	PK 2	PK 3	PK 4	PK 5
S1P400 O	757	835	1043	1179	1333



S1P400 DO

S1P400 med dörr

Högerhängd dörr.
Handtag i silver (HAND6).
OBS! Ange om vänsterhängd dörr önskas.

Artikel nr	Pris kronor				
	Stomme: PK 1	PK 2	PK 3	PK 4	PK 5
S1P400 DO	757	835	1043	1179	1333
Front:					
PK 1	1070	1148	1356	1492	1646
PK 2	1084	1162	1370	1506	1660
PK 3	1140	1218	1426	1562	1716
PK 4	1186	1264	1472	1608	1762
PK 5	1307	1385	1593	1729	1883



S1P400 DO1

S1P400 personlig förvaring

Högerhängd dörr.
Handtag i silver (HAND6).
Inkl. lås (L).

Artikel nr	Pris kronor				
	Stomme: PK 1	PK 2	PK 3	PK 4	PK 5
S1P400 DO1	757	835	1043	1179	1333
Front:					
PK 1	1180	1258	1466	1602	1756
PK 2	1194	1272	1480	1616	1770
PK 3	1238	1316	1524	1660	1814
PK 4	1298	1376	1584	1720	1874
PK 5	1469	1547	1755	1891	2045

Artikel nr	Pris kronor					Övrigt
	PK 1	PK 2	PK 3	PK 4	PK 5	

Tillägg för:**Underrede**

Metallsockel	PLBA	262				1264
Träsockel	PLBAW	453	568	638		702
Benställning metall, runda ben	LR	464				1178
Benställning metall, kvadratiska ben	LA	464				1178
Benställning trä, kvadratiska ben	LAW		608	780		
Mobilt underrede	MOB	777				1490
Vägghängning	WH					356

Kombinationsmöjligheter**X=Valbart**

Front	PLBA PLBAW	LR LA	LAW	MOB	LMO	LMOF	WH
O	X	X	X	X	---	---	X
DO	X	X	X	---	---	---	---
DO1	X	X	X	---	---	---	---





Lås

Utan lås	.NL						
Lås	.L						114
Kombinationslås. Förvaringen är utan handtag.	.CL						248
Förberett för hänglås. Förvaringen är utan handtag.	.PL						79
Spanjolettlås	.SL						208

Kombinationsmöjligheter**O=Standard****X=Valbart**

Front	NL	L	CL	PL	SL
DO	O	X	---	---	X
DO1	---	O	X	X	---

Höjd 378 mm, bredd 800 mm, djup 400 mm.

		Artikel nr	Pris kronor					
			Stomme: PK 1	PK 2	PK 3	PK 4	PK 5	
	S1P800 öppen förvaring	S1P800 O	733	801	991	1119	1289	
	S1P800 med dörrar Handtag i silver (HAND6).	S1P800 DO						
Front:								
PK 1			1198	1266	1456	1584	1754	
PK 2			1219	1287	1477	1605	1775	
PK 3			1306	1374	1564	1692	1862	
PK 4			1373	1441	1631	1759	1929	
PK 5			1551	1619	1809	1937	2107	
	S1P800 personlig förvaring Högerhängda dörrar. Handtag i silver (HAND6). Inkl. lås (L).	S1P800 DO2						
Front:								
PK 1			1580	1662	1887	2043	2261	
PK 2			1601	1683	1908	2064	2282	
PK 3			1672	1754	1979	2135	2353	
PK 4			1764	1846	2071	2227	2445	
PK 5			1946	2028	2253	2409	2627	
	S1P800 med skjutdörrar Möjligt att komplettera med handtag.	S1P800 SDI						
Front:								
PK 1			1466	1534	1724	1852	2022	
PK 2			1496	1564	1754	1882	2052	
PK 3			1579	1647	1837	1965	2135	
PK 4			1681	1749	1939	2067	2237	
PK 5			1909	1977	2167	2295	2465	
	S1P800 med jalusi Horisontellt jalusi som öppnas från vänster sida.	S1P800 TAH						
Front:								
PK 1			1500	1582	1807	1963	2181	
PK 2								
PK 3			1645	1727	1952	2108	2326	
PK 4			1727	1809	2034	2190	2408	
PK 5								
		Artikel nr	PK 1	PK 2	PK 3	PK 4	PK 5	Övrigt
Tillägg för:								
Underrede								
Metallsockel	PLBA		249				1201	
Träsockel	PLBAW		430		539	606	666	
Benställning metall, runda ben	LR		441				1119	
Benställning metall, kvadratiska ben	LA		441				1119	
Benställning trä, kvadratiska ben	LAW				577	740		
Mobilt underrede	MOB		738				1415	
Vägghängning	WH							356
Kombinationsmöjligheter								
X=Valbart								
Front	PLBA PLBAW	LR LA	LAW	MOB	LMO	LMOF	WH	
O	X	X	X	X	---	---	X	
DO	X	X	X	---	---	---	---	
DO2	X	X	X	---	---	---	---	
SDI	X	X	X	X	---	---	X	
TAH	X	X	X	X	---	---	X	



20 % rabatt ska dras av på angivna priser. Kinnarps

	Artikel nr	Pris kronor					Övrigt
		PK 1	PK 2	PK 3	PK 4	PK 5	
Lås							
Pris/st.							
Utan lås	. .NL						
Lås	. .L						114
Kombinationslås. Förvaringen är utan handtag.	. .CL						248
Förberett för hänglås. Förvaringen är utan handtag.	. .PL						79
Spanjolettlås	. .SL						208
Kombinationsmöjligheter							
O=Standard							
X=Valbart							
Front	NL	L	CL	PL	SL		
DO	O	X	---	---	X		
DO2	---	O	X	X	---		
SDI	O	X	---	---	---		
TAH	O	X	---	---	---		

space

inredningar till S1P800

Följande priser gäller endast vid beställning tillsammans med förvaringsmodul, då inredningarna fabriksmonteras.
Vertikala avdelare följer stommens färg.
* Lateralmappar ingår ej.

	Artikel nr	Pris kronor					Övrigt	
		PK 1	PK 2	PK 3	PK 4	PK 5		
S1P800 O, DO								
	1 avdelare	SI 80D	176	192	207	235	282	
SI 80D								
	*1 lateralhylla i metall Passar endast i öppen förvaring.	SI L81						338
SI L81								
	1 mappfram (helutdrag) för hängmappar eller mapplåda	SI 81F						728
SI 81F								
S1P800 SDI								
	1 avdelare	SI 80D	176	192	207	235	282	
SI 80D								
S1P800 TAH								
	*1 lateralhylla i metall	SI L61						338
SI L61								

space

förvaring S1PEM800BA





Höjd 378 mm, bredd 800 mm, djup 330 mm.

	Artikel nr	Pris kronor					
		Stomme: PK 1	PK 2	PK 3	PK 4	PK 5	
	S1PEM800BA öppen förvaring						
S1PEM800 BA	Påbyggnadsmodul	S1PEM800BA	494	553	709	802	870

space

förvaring S1P1000

Höjd 378 mm, bredd 1000 mm, djup 400 mm.

	Artikel nr	Pris kronor						
		Stomme: PK 1	PK 2	PK 3	PK 4	PK 5		
 <p>S1P1000 O</p>	S1P1000 öppen förvaring	S1P1000 O	1004	1088	1334	1557	1767	
 <p>S1P1000 DO</p>	S1P1000 med dörrar Handtag i silver (HAND6).	S1P1000 DO	Front: PK 1 PK 2 PK 3 PK 4 PK 5	1567 1601 1716 1802 1996	1651 1685 1800 1886 2080	1897 1931 2046 2132 2326	2120 2154 2269 2355 2549	2330 2364 2479 2565 2759
 <p>S1P1000 DO2</p>	S1P1000 personlig förvaring Högerhängda dörrar. Handtag i silver (HAND6). Inkl. lås (L).	S1P1000 DO2	Front: PK 1 PK 2 PK 3 PK 4 PK 5	1945 1979 2073 2181 2396	2043 2077 2171 2279 2494	2323 2357 2451 2559 2774	2575 2609 2703 2811 3026	2831 2865 2959 3067 3282
 <p>S1P1000 SDI</p>	S1P1000 med skjutdörrar Mellansida i mitten som avdelar skåpet. Möjligt att komplettera med handtag.	S1P1000 SDI	Front: PK 1 PK 2 PK 3 PK 4 PK 5	2027 2074 2189 2312 2544	2125 2172 2287 2410 2642	2405 2452 2567 2690 2922	2657 2704 2819 2942 3174	2913 2960 3075 3198 3430
 <p>S1P1000 TAH</p>	S1P1000 med jalusi Horisontellt jalusi som öppnas från vänster sida.	S1P1000 TAH	Front: PK 1 PK 2 PK 3 PK 4 PK 5	1871 2040 2136	1969 2138 2234	2249 2418 2514	2501 2670 2766	2757 2926 3022

20 % rabatt ska dras av på angivna priser. Kinnarps

	Artikel nr	Pris kronor					Övrigt
		PK 1	PK 2	PK 3	PK 4	PK 5	
Tillägg för:							
Underrede							
Metallsockel	PLBA	282				1222	
Träsöcket	PLBAW	466		592	678	767	
Benställning metall, runda ben	LR	455				1134	
Benställning metall, kvadratiska ben	LA	455				1134	
Benställning trä, kvadratiska ben	LAW			589	751		
Mobilt underrede	MOB	753				1431	
Vägghängning	WH						356
Kombinationsmöjligheter							
X=Valbart							
Front	PLBA PLBAW	LR LA	LAW	MOB	LMO	LMOF	WH
O	X	X	X	X	---	---	X
DO	X	X	X	---	---	---	---
DO2	X	X	X	---	---	---	---
SDI	X	X	X	X	---	---	X
TAH	X	X	X	X	---	---	X

Lås

Pris/st.

Utan lås	.NL	
Lås	.L	114
Kombinationslås. Förvaringen är utan handtag.	.CL	248
Förberett för hänslås. Förvaringen är utan handtag.	.PL	79
Spanjolettlås	.SL	208

Kombinationsmöjligheter

O=Standard







X=Valbart

Front	NL	L	CL	PL	SL
DO	O	---	---	---	X
DO2	---	O	X	X	---
SDI	O	X	---	---	---
TAH	O	X	---	---	---

space

inredningar till S1P1000





Följande priser gäller endast vid beställning tillsammans med förvaringsmodul, då inredningarna fabriksmonteras.
Vertikala avdelare följer stommens färg.
* Lateralmappar ingår ej.

	Artikel nr	Pris kronor					Övrigt	
		PK 1	PK 2	PK 3	PK 4	PK 5		
S1P1000 O, DO								
	1 avdelare	SI 100D	176	192	207	235	282	
	*1 lateralhylla i metall Passar endast i öppen förvaring.	SI L101						356
	1 mappram (helutdrag) för hängmappar eller mapplåda	SI 101F						876
S1P1000 TAH								
	1 avdelare	SI 80D	176	192	207	235	282	
	*1 lateralhylla i metall	SI L81						338
	1 mappram (helutdrag) för hängmappar eller mapplåda	SI 81F						728

space





förvaring S1P1200

Höjd 378 mm, bredd 1200 mm, djup 400 mm.

		Artikel nr	Pris kronor					
			Stomme: PK 1	PK 2	PK 3	PK 4	PK 5	
	S1P1200 öppen förvaring	S1P1200 O	1162	1249	1518	1716	2044	
S1P1200 O	Öppen förvaring med vertikala mellansidor.	S1P1200 OC	1497	1614	1954	2207	2384	
								
	S1P1200 personlig förvaring Högerhängda dörrar. Handtag i silver (HAND6). Inkl. lås (L).	S1P1200 DO3						
S1P1200 DO3		Front:						
		PK 1	2583	2700	3040	3293	3470	
		PK 2	2619	2736	3076	3329	3506	
		PK 3	2732	2849	3189	3442	3619	
		PK 4	2879	2996	3336	3589	3766	
		PK 5	3238	3355	3695	3948	4125	
	S1P1200 med skjutdörrar Mellansida i mitten som avdelar skåpet. Möjligt att komplettera med handtag.	S1P1200 SDI						
S1P1200 SDI		Front:						
		PK 1	2318	2421	2725	2951	3328	
		PK 2	2367	2470	2774	3000	3377	
		PK 3	2497	2600	2904	3130	3507	
		PK 4	2636	2739	3043	3269	3646	
		PK 5	2901	3004	3308	3534	3911	
	S1P1200 med jalusi Horisontell jalusi som öppnas från vänster sida.	S1P1200 TAH						
S1P1200 TAH		Front:						
		PK 1	2130	2233	2537	2763	3140	
		PK 2						
		PK 3	2320	2423	2727	2953	3330	
		PK 4	2430	2533	2837	3063	3440	
		PK 5						
		Artikel nr	Pris kronor					
			PK 1	PK 2	PK 3	PK 4	PK 5	Övrigt
Tillägg för:								
Underrede								
Metallsockel	PLBA	325					1273	
Träsockel	PLBAW	518		657	760		867	
Benställning metall, runda ben	LR	481					1158	
Benställning metall, kvadratiska ben	LA	481					1158	
Benställning trä, kvadratiska ben	LAW			615	777			
Mobilt underrede	MOB	778					1455	
Vägghängning	WH							356
Kombinationsmöjligheter								
X=Valbart								
Front	PLBA PLBAW	LR LA	LAW	MOB	LMO	LMOF	WH	
O	X	X	X	X	---	---	X	
OC	X	X	X	X	---	---	---	
DO3	X	X	X	---	---	---	---	
SDI	X	X	X	---	---	---	X	
TAH	X	X	X	---	---	---	X	
Lås								
Pris/st.								
Utan lås				. .NL				114
Lås				. .L				248
Kombinationslås. Förvaringen är utan handtag.				. .CL				79
Förberett för hänglås. Förvaringen är utan handtag.				. .PL				
Kombinationsmöjligheter								
O=Standard								
X=Valbart								
Front	NL	L	CL	PL	SL			
DO3	---	O	X	X	---			
SDI	O	X	---	---	---			
TAH	O	X	---	---	---			

20 % rabatt ska dras av på angivna priser. Kinnarps







Följande priser gäller endast vid beställning tillsammans med förvaringsmodul, då inredningarna fabriksmonteras.
 Vertikala avdelare följer stommens färg.
 * Lateralmappar ingår ej.

	Artikel nr	Pris kronor					Övrigt	
		PK 1	PK 2	PK 3	PK 4	PK 5		
S1P1200 O								
 SI 120D	1 avdelare	SI 120D	176	192	207	235	282	
 SI L121	*1 lateralhylla i metall	SI L121						406
S1P1200 TAH								
 SI 100D	1 avdelare	SI 100D	176	192	207	235	282	
 SI L101	*1 lateralhylla i metall	SI L101						356
 SI 101F	1 mappram (helutdrag) för hängmappar eller mapplåda.	SI 101F						876



space

förvaring S2P400

Höjd 756 mm, bredd 400 mm, djup 400 mm.

		Artikel nr	Pris kronor				
			Stomme: PK 1	PK 2	PK 3	PK 4	PK 5
	S2P400 öppen förvaring	S2P400 O	1015	1112	1383	1565	1785
S2P400 O							
	S2P400 med dörr Högerhängd dörr. Handtag i silver (HAND6). OBS! Ange om vänsterhängd dörr önskas.	S2P400 DO					
S2P400 DO							
		Front:					
		PK 1	1396	1493	1764	1946	2166
		PK 2	1424	1521	1792	1974	2194
		PK 3	1512	1609	1880	2062	2282
		PK 4	1572	1669	1940	2122	2342
		PK 5	1686	1783	2054	2236	2456
	S2P400 personlig förvaring Högerhängd dörr. Handtag i silver (HAND6). Inkl. lås (L).	S2P400 DO1					
S2P400 DO1							
	1 dörr						
		Front:					
		PK 1	1508	1605	1876	2058	2278
		PK 2	1536	1773	2044	2226	2446
		PK 3	1605	1702	1973	2155	2375
		PK 4	1676	1773	2044	2226	2446
		PK 5	1843	1940	2211	2393	2613
		S2P400 DO2					
S2P400 DO2							
	2 dörrar						
		Front:					
		PK 1	2036	2158	2474	2686	2935
		PK 2	2065	2187	2503	2715	2964
		PK 3	2154	2276	2592	2804	3053
		PK 4	2271	2393	2709	2921	3170
		PK 5	2464	2586	2902	3114	3363
	S2P400 med vitrindörrar Ram av trä/laminat med klarglas. Handtag i silver (HAND6).	S2P400 GDO					
S2P400 GDO							
		Front:					
		PK 1	2099	2196	2467	2649	2869
		PK 2	2122	2219	2490	2672	2892
		PK 3	2211	2308	2579	2761	2981
		PK 4	2325	2422	2693	2875	3095
		PK 5	2461	2558	2829	3011	3231
	S2P400 med plastlådor Låda av plast med träfront. Handtag i silver (HAND6). Dold rulleexpansion med självstängning och delutdrag.	S2P400 D2					
S2P400 D2							
	2 lådor						
		Front:					
		PK 1	1695	1792	2063	2245	2465
		PK 2	1712	1809	2080	2262	2482
		PK 3	1775	1872	2143	2325	2545
		PK 4	1854	1951	2222	2404	2624
		PK 5	2157	2254	2525	2707	2927
		S2P400 D4					
S2P400 D4							
	4 lådor						
		Front:					
		PK 1	2445	2542	2813	2995	3215
		PK 2	2481	2578	2849	3031	3251
		PK 3	2610	2707	2978	3160	3380
		PK 4	2777	2874	3145	3327	3547
		PK 5	3418	3515	3786	3968	4188

20 % rabatt ska dras av på angivna priser. Kinnarps











	Artikel nr	Pris kronor					
		Stomme: PK 1	PK 2	PK 3	PK 4	PK 5	
 <p>S2P400 WD1</p>	S2P400 med trälådor Handtag i silver (HAND6). Rullskena med självstängning och delutdrag.						
	1 trälåda	S2P400 WD1					
	Front:						
	PK 1		1484	1581	1852	2034	2254
	PK 2		1493	1590	1861	2043	2263
	PK 3		1531	1628	1899	2081	2301
PK 4		1582	1679	1950	2132	2352	
PK 5		1679	1776	2047	2229	2449	
 <p>S2P400 WD2</p>	2 trälådor	S2P400 WD2					
	Front:						
	PK 1		1950	2047	2318	2500	2720
	PK 2		1968	2065	2336	2518	2738
	PK 3		2044	2141	2412	2594	2814
	PK 4		2146	2243	2514	2696	2916
PK 5		2341	2438	2709	2891	3111	
 <p>S2P400 WD4</p>	4 trälådor	S2P400 WD4					
	Front:						
	PK 1		2890	2987	3258	3440	3660
	PK 2		2926	3023	3294	3476	3696
	PK 3		3076	3173	3444	3626	3846
	PK 4		3283	3380	3651	3833	4053
PK 5		3671	3768	4039	4221	4441	

	Artikel nr	Pris kronor					Övrigt
		PK 1	PK 2	PK 3	PK 4	PK 5	
Tillägg för:							
Underrede							
Metallsockel	PLBA	262				1264	
Träsockel	PLBAW	453		568	638	702	
Benställning metall, runda ben	LR	464				1178	
Benställning metall, kvadratiska ben	LA	464				1178	
Benställning trä, kvadratiska ben	LAW			608	780		
Mobilt underrede	MOB	777				1490	
Lågt mobilt underrede	LMO						212
Kombinationsmöjligheter							
X=Valbart							
Front	PLBA PLBAW	LR LA	LAW	MOB	LMO	LMOF	WH
O	X	X	X	X	---	---	---
DO	X	X	X	---	---	---	---
DO1	X	X	X	---	---	---	---
DO2	X	X	X	---	---	---	---
GDO	X	X	X	---	---	---	---
D2	X	X	X	---	---	---	---
D4	X	X	X	---	---	---	---
WD1	X	X	X	---	X	---	---
WD2	X	X	X	---	X	---	---
WD4	X	X	X	---	X	---	---







Lås						
Pris/st.						
Utan lås		.NL				
Lås		.L				114
Kombinationslås. Förvaringen är utan handtag.		.CL				248
Förberett för hänglås. Förvaringen är utan handtag.		.PL				79
Spanjolettlås		.SL				208
Front D2, D4 endast lås på översta lådan.						
Kombinationsmöjligheter						
O=Standard						
X=Valbart						
Front	NL	L	CL	PL	SL	
DO	O	X	---	---	X	
DO1	---	O	X	X	---	
DO2	---	O	X	X	---	
GDO	O	X	---	---	X	
D2	O	X	---	---	---	
D4	O	X	---	---	---	
WD1	O	---	---	---	---	
WD2	O	---	---	---	---	
WD4	O	---	---	---	---	



Kinnarps **20 % rabatt ska dras av på angivna priser.**

Följande priser gäller endast vid beställning tillsammans med förvaringsmodul, då inredningarna fabriksmonteras.
Vertikala avdelare följer stommens färg.

		Artikel nr	Pris kronor					Övrigt
			PK 1	PK 2	PK 3	PK 4	PK 5	
S2P400 O								
	1 trähylla	SI W41	166	192	213	241	266	
SI W41								
	1 metallhylla	SI M41						185
SI M41								
S2P400 DO, DO1, GDO								
	1 trähylla	SI W41	166	192	213	241	266	
SI W41								
	1 metallhylla	SI M41						185
SI M41								
S2P400 WD1								
	1 trähylla	SI W41	166	192	213	241	266	
SI W41								
	1 trähylla, 1 avdelare	SI W41VDIV	566	592	613	642	906	
SI W41VDIV								
	1 metallhylla	SI M41						185
SI M41								
S2P400 WD2								
	1 trähylla	SI W41	166	192	213	241	266	
SI W41								
	1 metallhylla	SI M41						185
SI M41								
	1 avdelare	VDIV						401
VDIV								

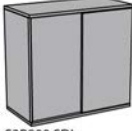
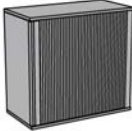
20 % rabatt ska dras av på angivna priser. Kinnarps

space		förvaring S2P800						
Höjd 756 mm, bredd 800 mm, djup 400 mm.								
		Artikel nr	Pris kronor					
			Stomme:	PK 1	PK 2	PK 3	PK 4	PK 5
	S2P800 öppen förvaring	S2P800 O	1011	1095	1341	1515	1779	
	S2P800 med dörrar Handtag i silver (HAND6).	S2P800 DO	Front:					
			PK 1	1625	1709	1955	2129	2393
			PK 2	1656	1740	1986	2160	2424
			PK 3	1801	1885	2131	2305	2569
			PK 4	1896	1980	2226	2400	2664
			PK 5	2060	2144	2390	2564	2828
	S2P800 personlig förvaring Högerhängda dörrar. Handtag i silver (HAND6). Inkl. lås (L).	S2P800 DO2	Front:					
	2 dörrar		PK 1	2052	2157	2444	2655	2993
			PK 2	2101	2206	2493	2704	3042
			PK 3	2220	2325	2612	2823	3161
			PK 4	2339	2444	2731	2942	3280
			PK 5	2563	2668	2955	3166	3504
	4 dörrar	S2P800 DO4	Front:					
			PK 1	2919	3072	3442	3712	4102
			PK 2	2963	3116	3486	3756	4146
			PK 3	3104	3257	3627	3897	4287
			PK 4	3291	3444	3814	4084	4474
			PK 5	3582	3735	4105	4375	4765
	S2P800 med mappådor Handtag i silver (HAND6). Mapparmar på expansioner med självstängning och helutdrag samt antitiltfunktion. Avsett för A4 hängmappförvaring.	S2P800 FF	Front:					
			PK 1	3339	3423	3669	3843	4107
			PK 2	3370	3454	3700	3874	4138
			PK 3	3534	3618	3864	4038	4302
			PK 4	3774	3858	4104	4278	4542
			PK 5	3977	4061	4307	4481	4745
	S2P800 med vitrindörrar Ram av trä/laminat med klarglas. Handtag i silver (HAND6).	S2P800 GDO	Front:					
			PK 1	2599	2683	2929	3103	3367
			PK 2	2632	2716	2962	3136	3400
			PK 3	2762	2846	3092	3266	3530
			PK 4	2930	3014	3260	3434	3698
			PK 5	3115	3199	3445	3619	3883
	S2P800 med skjutdörrar Möjligt att komplettera med handtag.	S2P800 SDI	Front:					
			PK 1	1887	1971	2217	2391	2655
			PK 2	2035	2119	2365	2539	2803
			PK 3	2260	2344	2590	2764	3028
			PK 4	2411	2495	2741	2915	3179
			PK 5	2703	2787	3033	3207	3471
	S2P800 med jalusi Horisontellt jalusi som öppnas från vänster sida.	S2P800 TAH	Front:					
			PK 1	2040	2145	2432	2643	2981
			PK 2					
			PK 3	2230	2335	2622	2833	3171
			PK 4	2341	2446	2733	2944	3282
			PK 5					

	Artikel nr	Pris kronor				
		Stomme: PK 1	PK 2	PK 3	PK 4	PK 5
S2P800 med trälådor Handtag i silver (HAND6). Rullskena med självstängning och delutdrag.						
 S2P800 WD2	2 trälådor S2P800 WD2					
	Front:					
	PK 1	2625	2738	3109	3400	3947
	PK 2	2642	2755	3126	3417	3964
	PK 3	2714	2827	3198	3489	4036
	PK 4	2811	2924	3295	3586	4133
	PK 5	2996	3109	3480	3771	4318
 S2P800 WD4	4 trälådor S2P800 WD4					
	Front:					
	PK 1	3518	3631	4002	4293	4840
	PK 2	3552	3665	4036	4327	4874
	PK 3	3695	3808	4179	4470	5017
	PK 4	3891	4004	4375	4666	5213
	PK 5	4259	4372	4743	5034	5581
 S2P800 WD8	8 trälådor S2P800 WD8					
	Front:					
	PK 1	5294	5407	5778	6069	6616
	PK 2	5362	5475	5846	6137	6684
	PK 3	5649	5762	6133	6424	6971
	PK 4	6039	6152	6523	6814	7361
	PK 5	6773	6886	7257	7548	8095

	Artikel nr	Pris kronor					
		PK 1	PK 2	PK 3	PK 4	PK 5	Övrigt
Tillägg för:							
Underrede							
Metallsockel	PLBA	249				1201	
Träsöcket	PLBAW	430		539	606	666	
Benställning metall, runda ben	LR	441				1119	
Benställning metall, kvadratiska ben	LA	441				1119	
Benställning trä, kvadratiska ben	LAW			577	740		
Mobilt underrede	MOB	738				1415	
Lågt mobilt underrede med ram	LMOF						646
Kombinationsmöjligheter							
X=Valbart							
Front	PLBA PLBAW	LR LA	LAW	MOB	LMO	LMOF	WH
O	X	X	X	X	---	---	---
DO	X	X	X	---	---	---	---
DO2	X	X	X	---	---	---	---
DO4	X	X	X	---	---	---	---
FF	X	X	X	---	---	---	---
GDO	X	X	X	---	---	---	---
SDI	X	X	X	X	---	---	---
TAH	X	X	X	X	---	---	---
WD2	X	X	X	---	---	X	---
WD4	X	X	X	---	---	X	---
WD8	X	X	X	---	---	X	---

Lås					
Pris/st.					
Utan lås	. .NL				
Lås	. .L				114
Kombinationslås. Förvaringen är utan handtag.	. .CL				248
Förberett för hänglås. Förvaringen är utan handtag.	. .PL				79
Spanjolettlås	. .SL				208

Kombinationsmöjligheter







O=Standard



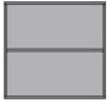
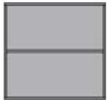
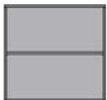

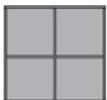

X=Valbart

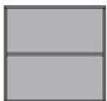
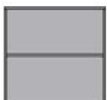
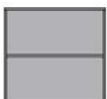
Front	NL	L	CL	PL	SL
DO	O	X	---	---	X
DO2	---	O	X	X	---
DO4	---	O	X	X	---
FF	O	X	---	---	---
GDO	O	X	---	---	X
SDI	O	X	---	---	---
TAH	O	X	---	---	---
WD2	O	---	---	---	---
WD4	O	---	---	---	---
WD8	O	---	---	---	---

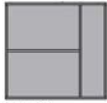
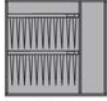
20 % rabatt ska dras av på angivna priser. Kinnarps

Följande priser gäller endast vid beställning tillsammans med förvaringsmodul, då inredningarna fabriksmonteras.
Vertikala avdelare följer stommens färg.
* Lateralmappar ingår ej.

		Artikel nr	Pris kronor					Övrigt
			PK 1	PK 2	PK 3	PK 4	PK 5	
S2P800 O, DO, GDO								
	1 trähylla	SI W81	190	218	251	283	304	
	1 förstärkt trähylla	SI WR81	250					
	1 metallhylla	SI M81						285
	*2 laterallhyllor i metall	SI L82						673
	2 mapparmar (helutdrag) för hängmappar eller mapplåda	SI 82F						1452
S2P800 DO2								
	2 trähyllor	2SI W41L	335	387	429	487	536	
	2 metallhyllor	2SI M41L						371
	2 klädkrokar	2SI H						104
S2P800 SDI								
	1 trähylla	SI W81SDI	190	218	251	283	304	
	1 förstärkt trähylla	SI WR81SDI	250					
	1 metallhylla	SI M81SDI						285

		Artikel nr	Pris kronor					
			PK 1	PK 2	PK 3	PK 4	PK 5	Övrigt
S2P800 TAH								
	1 trähylla	SI W61	166	192	213	241	266	
	1 metallhylla	SI M61						285
	*2 lateralthyllor i metall	SI L62						673
S2P800 WD2								
	2 trähyllor	2SI W41	335	387	429	487	536	
	2 trähyllor, 2 avdelare	2SI W41VDIV	1132	1183	1226	1283	1811	
	2 metallhyllor	2SI M41						371
S2P800 WD4								
	2 trähyllor	2SI W41	335	387	429	487	536	
	2 metallhyllor	2SI M41						371
	2 avdelare	2VDIV						798

20 % rabatt ska dras av på angivna priser. Kinnarps

space

förvaring S2PEM800BA

Höjd 756 mm, bredd 800 mm, djup 330 mm.



S2PEM800BA

S2PEM800BA öppen förvaring

Påbyggnadsmodul

Artikel nr	Pris kronor				
	Stomme: PK 1	PK 2	PK 3	PK 4	PK 5
S2PEM800BA	711	785	983	1112	1251

space

förvaring S2P800BA

Höjd 756 mm, bredd 800 mm, djup 330 mm.

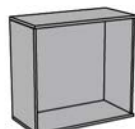

S2P800BA

S2P800BA öppen förvaring

Artikel nr	Pris kronor				
	Stomme: PK 1	PK 2	PK 3	PK 4	PK 5
S2P800BA	875	949	1165	1315	1542

Artikel nr	Pris kronor				
	PK 1	PK 2	PK 3	PK 4	PK 5

Tillägg för:

Underrede

Metallsockel	PLBA	249			1201
Träsockel	PLBAW	430	539	606	666
Benställning metall, runda ben	LR	441			1119
Benställning metall, kvadratiska ben	LA	441			1119

Kombinationsmöjligheter

X=Valbart

Förvaring	PLBA PLBAW	LR LA	LAW	MOB	LMO	LMOF	WH
S2P800BA	X	X	---	---	---	---	---

space

inredningar till S2PEM800BA / S2P800BA

Följande priser gäller endast vid beställning tillsammans med förvaringsmodul, då inredningarna fabriksmonteras.

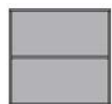

SI WB81

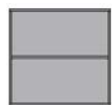









SI WRB81

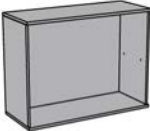

SI MB81

S2PEM800BA / S2P800BA

	Artikel nr	Pris kronor					Övrigt
		PK 1	PK 2	PK 3	PK 4	PK 5	
1 trähylla	SI WB81	163	184	215	244	261	
1 förstärkt trähylla	SI WRB81	222					
1 metallhylla	SI MB81						285

space		förvaring S2P1000						
Höjd 756 mm, bredd 1000 mm, djup 400 mm.								
		Artikel nr	Pris kronor					
			Stomme:	PK 1	PK 2	PK 3	PK 4	PK 5
	S2P1000 öppen förvaring	S2P1000 O	1283	1387	1698	1919	2257	
S2P1000 O								
	S2P1000 med dörrar Handtag i silver (HAND6).	S2P1000 DO						
S2P1000 DO								
		Front:						
		PK 1	1962	2066	2377	2598	2936	
		PK 2	2016	2120	2431	2652	2990	
		PK 3	2177	2281	2592	2813	3151	
		PK 4	2285	2389	2700	2921	3259	
		PK 5	2477	2581	2892	3113	3451	
	S2P1000 personlig förvaring Högerhängda dörrar. Handtag i silver (HAND6). Inkl. lås (L).							
	2 dörrar	S2P1000 DO2						
S2P1000 DO2								
		Front:						
		PK 1	2405	2529	2883	3140	3553	
		PK 2	2459	2583	2937	3194	3607	
		PK 3	2590	2714	3068	3325	3738	
		PK 4	2718	2842	3196	3453	3866	
		PK 5	2982	3106	3460	3717	4130	
	4 dörrar	S2P1000 DO4						
S2P1000 DO4								
		Front:						
		PK 1	3437	3616	4079	4406	4865	
		PK 2	3505	3684	4147	4474	4933	
		PK 3	3693	3872	4335	4662	5121	
		PK 4	3911	4090	4553	4880	5339	
		PK 5	4269	4448	4911	5238	5697	
	S2P1000 med mapplådor Handtag i silver (HAND6). Mappramar på expansioner med självstängning och helutdrag samt antitilffunktion. Avsett för A4 hängmappförvaring.	S2P1000 FF						
S2P1000 FF								
		Front:						
		PK 1	3789	3893	4204	4425	4763	
		PK 2	3858	3962	4273	4494	4832	
		PK 3	4094	4198	4509	4730	5068	
		PK 4	4361	4465	4776	4997	5335	
		PK 5	4666	4770	5081	5302	5640	
	S2P1000 med vitrindörrar Ram av trä/laminat med klarglas. Handtag i silver (HAND6).	S2P1000 GDO						
S2P1000 GDO								
		Front:						
		PK 1	3023	3127	3438	3659	3997	
		PK 2	3059	3163	3474	3695	4033	
		PK 3	3202	3306	3617	3838	4176	
		PK 4	3384	3488	3799	4020	4358	
		PK 5	3580	3684	3995	4216	4554	
	S2P1000 med skjutdörrar Mellansida i mitten som avdelar skåpet. Möjligt att komplettera med handtag.	S2P1000 SDI						
S2P1000 SDI								
		Front:						
		PK 1	2487	2611	2965	3222	3635	
		PK 2	2593	2717	3071	3328	3741	
		PK 3	2802	2926	3280	3537	3950	
		PK 4	2956	3080	3434	3691	4104	
		PK 5	3242	3366	3720	3977	4390	
	S2P1000 med jalusi Horisontellt jalusi som öppnas från vänster sida.	S2P1000 TAH						
S2P1000 TAH								
		Front:						
		PK 1	2377	2501	2855	3112	3525	
		PK 2						
		PK 3	2583	2707	3061	3318	3731	
		PK 4	2702	2826	3180	3437	3850	
		PK 5						

20 % rabatt ska dras av på angivna priser. Kinnarps

	Artikel nr	Pris kronor					Övrigt
		PK 1	PK 2	PK 3	PK 4	PK 5	
Tillägg för:							
Underrede							
Metallsockel	PLBA	282					1222
Träsockel	PLBAW	466		592	678		767
Benställning metall, runda ben	LR	455					1134
Benställning metall, kvadratiska ben	LA	455					1134
Benställning trä, kvadratiska ben	LAW			589	751		
Mobilt underrede	MOB	753					1431
Kombinationsmöjligheter							
X=Valbart							
Front	PLBA PLBAW	LR LA	LAW	MOB	LMO	LMOF	WH
O	X	X	X	X	---	---	---
DO	X	X	X	---	---	---	---
DO2	X	X	X	---	---	---	---
DO4	X	X	X	---	---	---	---
FF	X	X	X	---	---	---	---
GDO	X	X	X	---	---	---	---
SDI	X	X	X	X	---	---	---
TAH	X	X	X	X	---	---	---

Lås

Pris/st.

Utan lås

Lås

Kombinationslås. Förvaringen är utan handtag.

Förberett för hänglås. Förvaringen är utan handtag.

Spanjolettlås

. .NL

. .L

. .CL

. .PL

. .SL

114

248

79

208







Kombinationsmöjligheter

O=Standard

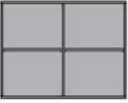

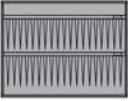

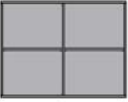
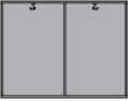
X=Valbart

Front	NL	L	CL	PL	SL
DO	O	---	---	---	X
DO2	---	O	X	X	---
DO4	---	O	X	X	---
FF	O	X	---	---	---
GDO	O	---	---	---	X
SDI	O	X	---	---	---
TAH	O	X	---	---	---

Följande priser gäller endast vid beställning tillsammans med förvaringsmodul, då inredningarna fabriksmonteras.
Vertikala avdelare följer stommens färg.
* Lateralmappar ingår ej.

	Artikel nr	Pris kronor					Övrigt
		PK 1	PK 2	PK 3	PK 4	PK 5	
S2P1000 O, DO, GDO							
 SI W101D	2 trähyllor, 1 avdelare SI W101D	571	622	665	722	914	
 SI M101	1 metallhylla SI M101						416
 SI L102	*2 lateralhyllor i metall SI L102						714
 SI 102F	2 mappramar (helutdrag) för hängmappar eller mapplåda SI 102F						1753
S2P1000 DO2							
 2SI W51	2 trähyllor 2SI W51	335	387	429	487	536	
 2SI M51	2 metallhyllor 2SI M51						571
 2SI H	2 klädkrokar 2SI H						104
S2P1000 SDI							
 2SI W51SDI	2 trähyllor 2SI W51SDI	335	387	429	487	536	
 2SI M51SDI	2 metallhyllor 2SI M51SDI						571

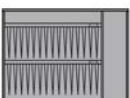
20 % rabatt ska dras av på angivna priser. Kinnarps









		Artikel nr	Pris kronor					
			PK 1	PK 2	PK 3	PK 4	PK 5	Övrigt
S2P1000 TAH								
	1 trähylla	SI W81	190	218	251	283	304	
SI W81								
	1 förstärkt trähylla	SI WR81	250					
SI WR81								
	1 metallhylla	SI M81						285
SI M81								
	*2 lateralhyllor i metall	SI L82						673
SI L82								
	2 mapparmar (helutdrag) för hängmappar eller mapplåda	SI 82F						1452
SI 82F								

Kinnarps **20 % rabatt ska dras av på angivna priser.**

space

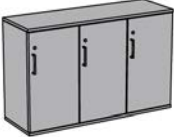
förvaring S2P1200

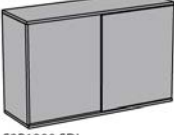
Höjd 756 mm, bredd 1200 mm, djup 400 mm.

		Artikel nr	Pris kronor				
			Stomme: PK 1	PK 2	PK 3	PK 4	PK 5
	S2P1200 öppen förvaring	S2P1200 O	1598	1726	2110	2384	2812
	Öppen förvaring med vertikala och horisontella mellansidor.	S2P1200 OC	2526	2768	3356	3794	4180
	S2P1200 med dörrar Handtag i silver (HAND6).	S2P1200 DO					
		Front:					
		PK 1	2384	2512	2896	3170	3598
		PK 2	2433	2561	2945	3219	3647
		PK 3	2602	2730	3114	3388	3816
		PK 4	2721	2849	3233	3507	3935
		PK 5	2982	3110	3494	3768	4196
	S2P1200 personlig förvaring Högerhängda dörrar. Handtag i silver (HAND6). Inkl. lås (L).	S2P1200 DO2					
	2 dörrar	Front:					
		PK 1	2828	2977	3336	3639	4126
		PK 2	2879	3028	3387	3690	4177
		PK 3	3010	3159	3518	3821	4308
		PK 4	3154	3303	3662	3965	4452
		PK 5	3472	3621	3980	4283	4770
	3 dörrar	S2P1200 DO3					
		Front:					
		PK 1	3333	3502	3970	4317	4892
		PK 2	3408	3577	4045	4392	4967
		PK 3	3594	3763	4231	4578	5153
		PK 4	3778	3947	4415	4762	5337
		PK 5	4152	4321	4789	5136	5711
	6 dörrar.	S2P1200 DO6					
		Front:					
		PK 1	4698	4940	5528	5966	6352
		PK 2	4771	5013	5601	6039	6425
		PK 3	4995	5237	5825	6263	6649
		PK 4	5290	5532	6120	6558	6944
		PK 5	5907	6149	6737	7175	7561
	S2P1200 med skjutdörrar Mellansida i mitten som avdelar skåpet. Möjligt att komplettera med handtag.	S2P1200 SDI					
		Front:					
		PK 1	2858	3007	3366	3669	4156
		PK 2	3018	3167	3526	3829	4316
		PK 3	3220	3369	3728	4031	4518
		PK 4	3387	3536	3895	4198	4685
		PK 5	3774	3923	4282	4585	5072
	S2P1200 med jalusi Horisontellt jalusi som öppnas från vänster sida.	S2P1200 TAH					
		Front:					
		PK 1	2746	2895	3254	3557	4044
		PK 2					
		PK 3	2965	3114	3473	3776	4263
		PK 4	3092	3241	3600	3903	4390
		PK 5					

20 % rabatt ska dras av på angivna priser. Kinnarps

S2P1200 med trälådorHandtag i silver (HAND6).
Rullskena med självstängning och delutdrag.

S2P1200 WD2

2 trälådor

Artikel nr

Pris kronor

Stomme:

PK 1

PK 2

PK 3

PK 4

PK 5

S2P1200 WD2

Front:

PK 1

4071

4265

4921

5446

6490

PK 2

4088

4282

4938

5463

6507

PK 3

4160

4354

5010

5535

6579

PK 4

4257

4451

5107

5632

6676

PK 5

4442

4636

5292

5817

6861

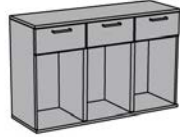

S2P1200 WD3

3 trälådor

S2P1200 WD3

Front:

PK 1

4518

4712

5368

5893

6937

PK 2

4542

4736

5392

5917

6961

PK 3

4650

4844

5500

6025

7069

PK 4

4796

4990

5646

6171

7215

PK 5

5072

5266

5922

6447

7491



S2P1200 WD4

4 trälådor

S2P1200 WD4

Front:

PK 1

4964

5158

5814

6339

7383

PK 2

4998

5192

5848

6373

7417

PK 3

5141

5335

5991

6516

7560

PK 4

5337

5531

6187

6712

7756

PK 5

5705

5899

6555

7080

8124



S2P1200 WD6

6 trälådor

S2P1200 WD6

Front:

PK 1

5850

6044

6700

7225

8269

PK 2

5900

6094

6750

7275

8319

PK 3

6116

6310

6966

7491

8535

PK 4

6408

6602

7258

7783

8827

PK 5

6961

7155

7811

8336

9380



S2P1200 WD8

8 trälådor

S2P1200 WD8

Front:

PK 1

6808

7002

7658

8183

9227

PK 2

6808

7002

7658

8183

9227

PK 3

7095

7289

7945

8470

9514

PK 4

7485

7679

8335

8860

9904

PK 5

8219

8413

9069

9594

10638



S2P1200 WD12

12 trälådor

S2P1200 WD12

Front:

PK 1

8521

8715

9371

9896

10940

PK 2

8621

8815

9471

9996

11040

PK 3

9052

9246

9902

10427

11471

PK 4

9640

9834

10490

11015

12059

PK 5

10744

10938

11594

12119

13163

	Artikel nr	Pris kronor					Övrigt
		PK 1	PK 2	PK 3	PK 4	PK 5	
Tillägg för:							
Underrede							
Metallsockel	PLBA	325				1273	
Träsockel	PLBAW	518		657	760	867	
Benställning metall, runda ben	LR	481				1158	
Benställning metall, kvadratiska ben	LA	481				1158	
Benställning trä, kvadratiska ben	LAW			615	777		
Mobilt underrede	MOB	778				1455	
Lågt mobilt underrede med ram	LMOF						716
Kombinationsmöjligheter							
X=Valbart							
Front	PLBA PLBAW	LR LA	LAW	MOB	LMO	LMOF	WH
O	X	X	X	X	---	---	---
OC	X	X	X	X	---	---	---
DO	X	X	X	---	---	---	---
DO2	X	X	X	---	---	---	---
DO3	X	X	X	---	---	---	---
DO6	X	X	X	---	---	---	---
SDI	X	X	X	X	---	---	---
TAH	X	X	X	X	---	---	---
WD2	X	X	X	---	---	X	---
WD3	X	X	X	---	---	X	---
WD4	X	X	X	---	---	X	---
WD6	X	X	X	---	---	X	---
WD8	X	X	X	---	---	X	---
WD12	X	X	X	---	---	X	---

Lås

Pris/st.

Utan lås . .NL

Lås . .L

Kombinationslås. Förvaringen är utan handtag. . .CL

Förberett för hänglås. Förvaringen är utan handtag. . .PL

Spanjolettlås . .SL

114

248

79

208

Kombinationsmöjligheter











O=Standard







X=Valbart

Front	NL	L	CL	PL	SL
DO	O	---	---	---	X
DO2	---	O	X	X	---
DO3	---	O	X	X	---
DO6	---	O	X	X	---
SDI	O	X	---	---	---
TAH	O	X	---	---	---
WD2	O	---	---	---	---
WD3	O	---	---	---	---
WD4	O	---	---	---	---
WD6	O	---	---	---	---
WD8	O	---	---	---	---
WD12	O	---	---	---	---

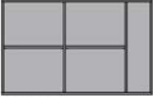

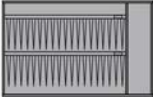

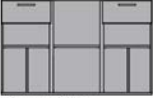

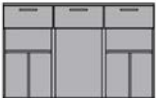

20 % rabatt ska dras av på angivna priser. Kinnarps

Följande priser gäller endast vid beställning tillsammans med förvaringsmodul, då inredningarna fabriksmonteras.
Vertikala avdelare följer stommens färg.
* Lateralmappar ingår ej.

	Artikel nr	Pris kronor					Övrigt	
		PK 1	PK 2	PK 3	PK 4	PK 5		
S2P1200 O, DO								
 SI W121D	2 trähyllor, 1 avdelare	SI W121D	571	622	665	722	914	
 SI M121	1 metallhylla	SI M121						486
 SI L122	*2 lateralhyllor i metall	SI L122						807
S2P1200 DO2								
 2SI W61	2 trähyllor	2SI W61	335	387	429	487	536	
 2SI M61	2 metallhyllor	2SI M61						571
 2SI H	2 klädkrokar	2SI H						104
S2P1200 DO3								
 3SI W41L	3 trähyllor	3SI W41L	500	577	641	726	800	
 3SI M41L	3 metallhyllor	3SI M41L						557
 3SI H	3 klädkrokar	3SI H						153
S2P1200 SDI								
 2SI W61SDI	2 trähyllor	2SI W61SDI	335	387	429	487	536	
 2SI M61SDI	2 metallhyllor	2SI M61SDI						571

		Artikel nr	Pris kronor					
			PK 1	PK 2	PK 3	PK 4	PK 5	Övrigt
S2P1200 TAH								
	2 trähyllor, 1 avdelare	SI W101D	571	622	665	722	914	
SI W101D								
	1 metallhylla	SI M101						416
SI M101								
	*2 lateralhyllor i metall	SI L102						714
SI L102								
	2 mapparmar (helutdrag) för hängmappar eller mapplåda	SI 102F						1753
SI 102F								
S2P1200 WD2								
	3 trähyllor	3SI W41	500	577	641	726	800	
3SI W41								
	3 trähyllor, 2 avdelare	3SI W412VDI	1298	1375	1439	1525	2077	
3SI W412VDI								
	3 trähyllor, 3 avdelare	3SI W41VDIV	1698	1775	1839	1925	2717	
3SI W 41VDIV								
	3 metallhyllor	3SI M41						557
3SI M41								

20 % rabatt ska dras av på angivna priser. Kinnarps

		Artikel nr	Pris kronor					
			PK 1	PK 2	PK 3	PK 4	PK 5	Övrigt
S2P1200 WD3								
	3 trähyllor	3SI W41	500	577	641	726	800	
3SI W41								
	2 trähyllor, 2 avdelare	2SI W41VDIV	1132	1183	1226	1283	1811	
2SI W41VDIV								
	3 trähyllor, 2 avdelare	3SI W412VDI	1298	1375	1439	1525	2077	
3SI W412VDI								
	3 trähyllor, 3 avdelare	3SI W41VDIV	1698	1775	1839	1925	2717	
3SI W41VDIV								
	3 metallhyllor	3SI M41						557
3SI M41								
S2P1200 WD4								
	1 trähylla, 2 avdelare	SI W412VDIV	964	990	1011	1039	1542	
SI W412VDIV								
	1 trähylla, 3 avdelare	SI W413VDIV	1364	1390	1411	1440	2182	
SI W413VDIV								
S2P1200 WD6								
	3 avdelare	3VDIV						1197
3VDV								
S2P1200 WD8								
	1 trähylla	SI W41	166	192	213	241	266	
SI W41								

Höjd 756 mm, bredd 1600 mm, djup 400 mm.

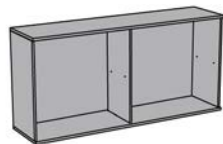

S2P1600 O

S2P1600 öppen förvaring

Mellansida i mitten som avdelar skåpet.

Artikel nr	Pris kronor				
	Stomme: PK 1	PK 2	PK 3	PK 4	PK 5
S2P1600 O	2556	2975	3481	3934	4758



S2P1600 SDI

S2P1600 med skjutdörrar

Mellansida i mitten som avdelar skåpet.

Möjligt att komplettera med handtag.

Artikel nr	Pris kronor				
Front:	PK 1	PK 2	PK 3	PK 4	PK 5
S2P1600 SDI					
PK 1	4244	4663	5169	5622	6446
PK 2	4421	4840	5346	5799	6623
PK 3	4691	5110	5616	6069	6893
PK 4	4946	5365	5871	6324	7148
PK 5	5610	6029	6535	6988	7812

Artikel nr	Pris kronor					
	PK 1	PK 2	PK 3	PK 4	PK 5	Övrigt

Tillägg för:**Underrede**

Metallsockel	PLBA	394				1339
Träsockel	PLBAW	593	753	876		1016
Benställning metall, runda ben	LR	936				1613
Benställning metall, kvadratiska ben	LA	936				1613
Benställning trä, kvadratiska ben	LAW		1098	1260		
Mobilt underrede	MOB	1261				1938

Kombinationsmöjligheter**X=Valbart**

Front	PLBA PLBAW	LR LA	LAW	MOB	LMO	LMOF	WH
O	X	X	X	X	---	---	---
SDI	X	X	X	X	---	---	---
TAH	X	X	X	X	---	---	---



Lås

Utan lås	. .NL	
Lås	. .L	114



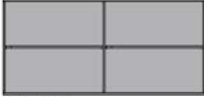
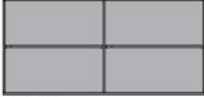

Kombinationsmöjligheter**O=Standard****X=Valbart**

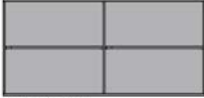
Front	NL	L	CL	PL	SL
SDI	O	X	---	---	---
TAH	O	X	---	---	---

Följande priser gäller endast vid beställning tillsammans med förvaringsmodul, då inredningarna fabriksmonteras.
Vertikala avdelare följer stommens färg.

	Artikel nr	Pris kronor					Övrigt
		PK 1	PK 2	PK 3	PK 4	PK 5	
S2P1600 O							
 <p>2 trähyllor P P 2SI W81</p>	2SI W81	385	442	508	573	616	
 <p>2 förstärkta trähyllor P P 2SI WR81</p>	2SI WR81	499					
 <p>2 metallhyllor P P 2SI M81</p>	2SI M81						571
S2P1600 SDI							
 <p>2 trähyllor P P 2SI W81SDI</p>	2SI W81SDI	385	442	508	573	616	
 <p>2 förstärkta trähyllor P P 2SI WR81SDI</p>	2SI WR81SDI	499					
 <p>2 metallhyllor P P 2SI M81SDI</p>	2SI M81SDI						571

Höjd 1134 mm, bredd 400 mm, djup 400 mm.

	Artikel nr	Pris kronor						
		Stomme: PK 1	PK 2	PK 3	PK 4	PK 5		
 S3P400 O	S3P400 öppen förvaring	S3P400 O	1408	1530	1835	2074	2410	
 S3P400 DO	S3P400 med dörr Högerhängd dörr. Handtag i silver (HAND6). OBS! Ange om vänsterhängd dörr önskas.	S3P400 DO	Front: PK 1 2001 2123 2428 2667 3003 PK 2 2033 2155 2460 2699 3035 PK 3 2129 2251 2556 2795 3131 PK 4 2216 2338 2643 2882 3218 PK 5 2425 2547 2852 3091 3427					
 S3P400 DO1	S3P400 personlig förvaring Högerhängd dörr. Handtag i silver (HAND6). Inkl. lås (L).	1 dörr	S3P400 DO1	Front: PK 1 2113 2235 2540 2779 3115 PK 2 2145 2267 2572 2811 3147 PK 3 2233 2355 2660 2899 3235 PK 4 2331 2453 2758 2997 3333 PK 5 2594 2716 3021 3260 3596				
 S3P400 DO3		3 dörrar	S3P400 DO3	Front: PK 1 3016 3190 3566 3866 4252 PK 2 3058 3232 3608 3908 4294 PK 3 3192 3366 3742 4042 4428 PK 4 3367 3541 3917 4217 4603 PK 5 3616 3790 4166 4466 4852				
 S3P400 GDO	S3P400 med vitrindörrar Ram av trä/laminat med klarglas. Handtag i silver (HAND6).		S3P400 GDO	Front: PK 1 2803 2925 3230 3469 3805 PK 2 2831 2953 3258 3497 3833 PK 3 2947 3069 3374 3613 3949 PK 4 3092 3214 3519 3758 4094 PK 5 3254 3376 3681 3920 4256				

20 % rabatt ska dras av på angivna priser. Kinnarps

	Artikel nr	Pris kronor					Övrigt
		PK 1	PK 2	PK 3	PK 4	PK 5	
Tillägg för:							
Underrede							
Metallsockel	PLBA	262					1264
Träsockel	PLBAW	453		568	638		702
Benställning metall, runda ben	LR	464					1178
Benställning metall, kvadratiska ben	LA	464					1178
Benställning trä, kvadratiska ben	LAW			608	780		
Mobilt underrede	MOB	777					1490
Kombinationsmöjligheter							
X=Valbart							
Front	PLBA PLBAW	LR LA	LAW	MOB	LMO	LMOF	WH
O	X	X	X	X	---	---	---
DO	X	X	X	---	---	---	---
DO1	X	X	X	---	---	---	---
DO3	X	X	X	---	---	---	---
GDO	X	X	X	---	---	---	---

Lås

Pris/st.

Utan lås	. .NL	
Lås	. .L	
Kombinationslås. Förvaringen är utan handtag.	. .CL	114
Förberett för hänglås. Förvaringen är utan handtag.	. .PL	248
Spanjolettlås	. .SL	79
		208







Kombinationsmöjligheter

O=Standard







X=Valbart

Front	NL	L	CL	PL	SL
DO	O	X	---	---	X
DO1	---	O	X	X	---
DO3	---	O	X	X	---
GDO	O	X	---	---	X







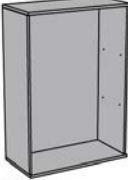

Följande priser gäller endast vid beställning tillsammans med förvaringsmodul, då inredningarna fabriksmonteras.

	Artikel nr	Pris kronor					Övrigt
		PK 1	PK 2	PK 3	PK 4	PK 5	
S3P400 O							
 SI W41HS	1 trähylla, 1 klädkrok SI W41HS	217	243	264	292	347	
 SI W41H	1 trähylla, 1 klädkrok SI W41H	217	243	264	292	347	
 SI M41HS	1 metallhylla, 1 klädkrok SI M41HS						236
 SI H	1 klädkrok SI H						51
 SI W42	2 trähyllor SI W42	335	387	429	487	536	
 SI M42	2 metallhyllor SI M42						371

20 % rabatt ska dras av på angivna priser. Kinnarps

	Artikel nr	Pris kronor					Övrigt	
		PK 1	PK 2	PK 3	PK 4	PK 5		
S3P400 DO, DO1, GDO								
 SI W41HS	1 trähylla, 1 klädkrok	SI W41HS	217	243	264	292	347	
 SI W41H	1 trähylla, 1 klädkrok	SI W41H	217	243	264	292	347	
 SI M41HS	1 metallhylla, 1 klädkrok	SI M41HS						236
 SI H	1 klädkrok	SI H						51
 SI W42	2 trähyllor	SI W42	335	387	429	487	536	
 SI M42	2 metallhyllor	SI M42						371

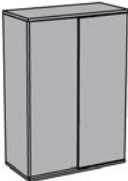
Kinnarps **20 % rabatt ska dras av på angivna priser.**

space		förvaring S3P800						
		Höjd 1134 mm, bredd 800 mm, djup 400 mm.						
		Artikel nr	Pris kronor					
			Stomme:	PK 1	PK 2	PK 3	PK 4	PK 5
	S3P800 öppen förvaring	S3P800 O	1304	1479	1776	2005	2325	
S3P800 O								
	S3P800 med dörrar Handtag i silver (HAND6).	S3P800 DO						
S3P800 DO								
		Front:						
		PK 1	2150	2325	2622	2851	3171	
		PK 2	2285	2460	2757	2986	3306	
		PK 3	2514	2689	2986	3215	3535	
		PK 4	2660	2835	3132	3361	3681	
		PK 5	2812	2987	3284	3513	3833	
	S3P800 personlig förvaring Högerhängda dörrar. Handtag i silver (HAND6). Inkl. lås (L).							
	2 dörrar	S3P800 DO2						
S3P800 DO2								
		Front:						
		PK 1	2743	2888	3225	3502	3913	
		PK 2	2843	2988	3325	3602	4013	
		PK 3	3061	3206	3543	3820	4231	
		PK 4	3232	3377	3714	3991	4402	
		PK 5	3461	3606	3943	4220	4631	
	6 dörrar	S3P800 DO6						
S3P800 DO6								
		Front:						
		PK 1	4320	4564	5039	5431	5943	
		PK 2	4386	4630	5105	5497	6009	
		PK 3	4596	4840	5315	5707	6219	
		PK 4	4875	5119	5594	5986	6498	
		PK 5	5436	5680	6155	6547	7059	
	S3P800 med mapplådor Handtag i silver (HAND6). Mappramar på expansioner med självstängning och helutdrag samt antitiltfunktion. Avsett för A4 hängmappförvaring.	S3P800 FF						
S3P800 FF								
		Front:						
		PK 1	4829	5004	5301	5530	5850	
		PK 2	4923	5098	5395	5624	5944	
		PK 3	5251	5426	5723	5952	6272	
		PK 4	5627	5802	6099	6328	6648	
		PK 5	5965	6140	6437	6666	6986	
	S3P800 med vitrindörrar Ram av trä/laminat med klarglas. Handtag i silver (HAND6).	S3P800 GDO						
S3P800 GDO								
		Front:						
		PK 1	3339	3514	3811	4040	4360	
		PK 2	3379	3554	3851	4080	4400	
		PK 3	3547	3722	4019	4248	4568	
		PK 4	3760	3935	4232	4461	4781	
		PK 5	3971	4146	4443	4672	4992	
	S3P800 med skjutdörrar Möjligt att komplettera med handtag.	S3P800 SDI						
S3P800 SDI								
		Front:						
		PK 1	2374	2549	2846	3075	3395	
		PK 2	2580	2755	3052	3281	3601	
		PK 3	2791	2966	3263	3492	3812	
		PK 4	3088	3263	3560	3789	4109	
		PK 5	3728	3903	4200	4429	4749	
	S3P800 med jalusi Horisontellt jalusi som öppnas från vänster sida.	S3P800 TAH						
S3P800 TAH								
		Front:						
		PK 1	2703	2848	3185	3462	3873	
		PK 2						
		PK 3	2955	3100	3437	3714	4125	
		PK 4	3099	3244	3581	3858	4269	
		PK 5						

20 % rabatt ska dras av på angivna priser. Kinnarps

Artikel nr

Pris kronor

PK 1 PK 2 PK 3 PK 4 PK 5 Övrigt

Tillägg för:

Underrede

Metallsockel	PLBA	249				1201
Träsockel	PLBAW	430	539	606		666
Benställning metall, runda ben	LR	441				1119
Benställning metall, kvadratiska ben	LA	441				1119
Benställning trä, kvadratiska ben	LAW		577	740		
Mobilt underrede	MOB	738				1415

Kombinationsmöjligheter

X=Valbart

Front	PLBA PLBAW	LR LA	LAW	MOB	LMO	LMOF	WH
O	X	X	X	X	---	---	---
DO	X	X	X	---	---	---	---
DO2	X	X	X	---	---	---	---
DO6	X	X	X	---	---	---	---
FF	X	X	X	---	---	---	---
GDO	X	X	X	---	---	---	---
SDI	X	X	X	X	---	---	---
TAH	X	X	X	X	---	---	---

Lås

Pris/st.

Utan lås	. .NL	114
Lås	. .L	248
Kombinationslås. Förvaringen är utan handtag.	. .CL	79
Förberett för hänglås. Förvaringen är utan handtag.	. .PL	208
Spanjolettlås	. .SL	









Kombinationsmöjligheter

O=Standard



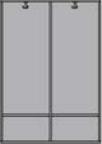

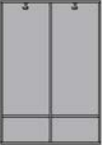
X=Valbart





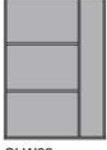
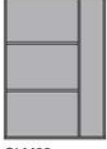
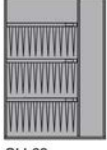

Front	NL	L	CL	PL	SL
DO	O	---	---	---	X
DO2	---	O	X	X	---
DO6	---	O	X	X	---
FF	O	X	---	---	---
GDO	O	---	---	---	X
SDI	O	X	---	---	---
TAH	O	X	---	---	---

Följande priser gäller endast vid beställning tillsammans med förvaringsmodul, då inredningarna fabriksmonteras.
Vertikala avdelare följer stommens färg.
* Lateralmappar ingår ej.

	Artikel nr	Pris kronor					Övrigt	
		PK 1	PK 2	PK 3	PK 4	PK 5		
S3P800 O, DO, GDO								
 SI W82	2 trähyllor	SI W82	385	442	508	573	616	
 SI WR82	2 förstärkta trähyllor	SI WR82	499					
 SI M82	2 metallhyllor	SI M82						571
 SI L83	*3 lateralhyllor i metall	SI L83						1013
 SI 83F	3 mappramar (helutdrag) för hängmappar eller mapplåda	SI 83F						2182
S3P800 DO2								
 2SI W41HS	2 trähyllor, 2 klädkrokar	2SI W41HS	435	486	529	586	696	
 2SI W41H	2 trähyllor, 2 klädkrokar	2SI W41H	435	486	529	586	696	
 2SI M41HS	2 metallhyllor, 2 klädkrokar	2SI M41HS						472
 2SI H	2 klädkrokar	2SI H						104

20 % rabatt ska dras av på angivna priser. Kinnarps

		Artikel nr	Pris kronor					
			PK 1	PK 2	PK 3	PK 4	PK 5	Övrigt
	4 trähyllor	2SI W42	667	770	855	969	1067	
2SI W42								
	4 metallhyllor	2SI M42						741
2SI M42								
S3P800 SDI								
	2 trähyllor	SI W82SDI	385	442	508	573	616	
SI W82SDI								
	2 förstärkta trähyllor	SI WR82SDI	499					
SI WR82SDI								
	2 metallhyllor	SI M82SDI						571
SI M82SDI								
S3P800 TAH								
	2 trähyllor	SI W62	335	387	429	487	536	
SI W62								
	2 metallhyllor	SI M62						571
SI M62								
	*3 lateralhyllor i metall	SI L63						1013
SI L63								

space		förvaring S3P1000						
Höjd 1134 mm, bredd 1000 mm, djup 400 mm.								
		Artikel nr	Pris kronor					
			Stomme:	PK 1	PK 2	PK 3	PK 4	PK 5
	S3P1000 öppen förvaring	S3P1000 O	1649	1868	2240	2530	2940	
S3P1000 O								
	S3P1000 med dörrar Handtag i silver (HAND6).	S3P1000 DO						
S3P1000 DO								
		Front:						
		PK 1	2598	2817	3189	3479	3889	
		PK 2	2747	2966	3338	3628	4038	
		PK 3	3001	3220	3592	3882	4292	
		PK 4	3163	3382	3754	4044	4454	
		PK 5	3342	3561	3933	4223	4633	
	S3P1000 personlig förvaring Högerhängda dörrar. Handtag i silver (HAND6). Inkl. lås (L).	S3P1000 DO2						
S3P1000 DO2								
	2 dörrar	Front:						
		PK 1	3131	3386	3798	4136	4639	
		PK 2	3241	3496	3908	4246	4749	
		PK 3	3481	3736	4148	4486	4989	
		PK 4	3666	3921	4333	4671	5174	
		PK 5	3950	4205	4617	4955	5458	
		S3P1000 DO6						
S3P1000 DO6								
	6 dörrar.	Front:						
		PK 1	5072	5355	5960	6430	7020	
		PK 2	5174	5457	6062	6532	7122	
		PK 3	5455	5738	6343	6813	7403	
		PK 4	5779	6062	6667	7137	7727	
		PK 5	6450	6733	7338	7808	8398	
	S3P1000 med mapplådor Handtag i silver (HAND6). Mappramar på expansioner med självstängning och helutdrag samt antitilffunktion. Avsett för A4 hängmappförvaring.	S3P1000 FF						
S3P1000 FF								
		Front:						
		PK 1	5445	5664	6036	6326	6736	
		PK 2	5547	5766	6138	6428	6838	
		PK 3	5902	6121	6493	6783	7193	
		PK 4	6305	6524	6896	7186	7596	
		PK 5	6575	6794	7166	7456	7866	
	S3P1000 med vitrindörrar Ram av trä/laminat med klarglas. Handtag i silver (HAND6).	S3P1000 GDO						
S3P1000 GDO								
		Front:						
		PK 1	3879	4098	4470	4760	5170	
		PK 2	3923	4142	4514	4804	5214	
		PK 3	4108	4327	4699	4989	5399	
		PK 4	4341	4560	4932	5222	5632	
		PK 5	4591	4810	5182	5472	5882	
	S3P1000 med skjutdörrar Mellansida i mitten som avdelar skåpet. Möjligt att komplettera med handtag.	S3P1000 SDI						
S3P1000 SDI								
		Front:						
		PK 1	3146	3401	3813	4151	4654	
		PK 2	3326	3581	3993	4331	4834	
		PK 3	3556	3811	4223	4561	5064	
		PK 4	3752	4007	4419	4757	5260	
		PK 5	4122	4377	4789	5127	5630	
	S3P1000 med jalusi Horisontellt jalusi som öppnas från vänster sida.	S3P1000 TAH						
S3P1000 TAH								
		Front:						
		PK 1	3121	3376	3788	4126	4629	
		PK 2						
		PK 3	3405	3660	4072	4410	4913	
		PK 4	3568	3823	4235	4573	5076	
		PK 5						

20 % rabatt ska dras av på angivna priser. Kinnarps

	Artikel nr	Pris kronor					Övrigt
		PK 1	PK 2	PK 3	PK 4	PK 5	
Tillägg för:							
Underrede							
Metallsockel	PLBA	282					1222
Träsockel	PLBAW	466		592	678		767
Benställning metall, runda ben	LR	455					1134
Benställning metall, kvadratiska ben	LA	455					1134
Benställning trä, kvadratiska ben	LAW			589	751		
Mobilt underrede	MOB	753					1431
Kombinationsmöjligheter							
X=Valbart							
Front	PLBA PLBAW	LR LA	LAW	MOB	LMO	LMOF	WH
O	X	X	X	X	---	---	---
DO	X	X	X	---	---	---	---
DO2	X	X	X	---	---	---	---
DO6	X	X	X	---	---	---	---
FF	X	X	X	---	---	---	---
GDO	X	X	X	---	---	---	---
SDI	X	X	X	X	---	---	---
TAH	X	X	X	X	---	---	---

Lås

Pris/st.

Utan lås

Lås

Kombinationslås. Förvaringen är utan handtag.

Förberett för hänglås. Förvaringen är utan handtag.

Spanjolettlås

. .NL

. .L

. .CL

. .PL

. .SL

114

248

79

208







Kombinationsmöjligheter

O=Standard





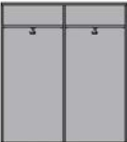
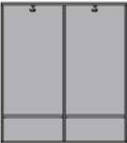



X=Valbart

Front	NL	L	CL	PL	SL
DO	O	---	---	---	X
DO2	---	O	X	X	---
DO6	---	O	X	X	---
FF	O	X	---	---	---
GDO	O	---	---	---	X
SDI	O	X	---	---	---
TAH	O	X	---	---	---

Följande priser gäller endast vid beställning tillsammans med förvaringsmodul, då inredningarna fabriksmonteras.
Vertikala avdelare följer stommens färg.
* Lateralmappar ingår ej.

	Artikel nr	Pris kronor						
		PK 1	PK 2	PK 3	PK 4	PK 5	Övrigt	
S3P1000 O, DO, GDO								
	4 trähyllor, 1 avdelare	SI W102D	1006	1109	1194	1309	1610	
SI W102D								
	2 metallhyllor	SI M102						835
SI M102								
	*3 lateralhyllor i metall	SI L103						1068
SI L103								
	3 mappramar (helutdrag) för hängmappar eller mapplåda	SI 103F						2629
SI 103F								
S3P1000 DO2								
	2 trähyllor, 2 klädkrokar	2SI W51HS	435	486	529	586	696	
2SI W51HS								
	2 trähyllor, 2 klädkrokar	2SI W51H	435	486	529	586	696	
2SI W51H								
	2 metallhyllor, 2 klädkrokar	2SI M51HS						673
2SI M51HS								
	2 klädkrokar	2SI H						104
2SI H								
	4 trähyllor	2SI W52	667	770	855	969	1067	
2SI W52								







20 % rabatt ska dras av på angivna priser. Kinnarps

		Artikel nr	Pris kronor					
			PK 1	PK 2	PK 3	PK 4	PK 5	Övrigt
	4 metallhyllor	2SI M52						1145
S3P1000 SDI								
	4 trähyllor	2SI W52SDI	667	770	855	969	1067	
	4 metallhyllor	2SI M52SDI						1145
S3P1000 TAH								
	2 trähyllor	SI W82	385	442	508	573	616	
	2 förstärkta trähyllor	SI WR82	499					
	2 metallhyllor	SI M82						571
	*3 lateralhyllor i metall	SI L83						1013
	3 mappramar (helutdrag) för hängmappar eller mapplåda	SI 83F						2182

space

förvaring S3P1200

Höjd 1134 mm, bredd 1200 mm, djup 400 mm.

	Artikel nr	Pris kronor						
		Stomme: PK 1	PK 2	PK 3	PK 4	PK 5		
 <p>S3P1200 O</p>	S3P1200 öppen förvaring	S3P1200 O	2084	2350	2803	3167	3717	
 <p>S3P1200 OC</p>	Öppen förvaring med vertikala och horisontella mellansidor.	S3P1200 OC	3699	4075	4817	5447	5868	
 <p>S3P1200 DO</p>	S3P1200 med dörrar Handtag i silver (HAND6).	S3P1200 DO	Front:					
			PK 1	3175	3441	3894	4258	4808
			PK 2	3293	3559	4012	4376	4926
			PK 3	3494	3760	4213	4577	5127
			PK 4	3663	3929	4382	4746	5296
			PK 5	4029	4295	4748	5112	5662
 <p>S3P1200 DO2</p>	S3P1200 personlig förvaring Högerhängda dörrar. Handtag i silver (HAND6). Inkl. lås (L).	S3P1200 DO2	Front:					
	2 dörrar		PK 1	3714	4015	4510	4919	5561
			PK 2	3787	4088	4583	4992	5634
			PK 3	3972	4273	4768	5177	5819
			PK 4	4166	4467	4962	5371	6013
			PK 5	4537	4838	5333	5742	6384
 <p>S3P1200 DO3</p>	3 dörrar	S3P1200 DO3	Front:					
			PK 1	4515	4744	5279	5736	6470
			PK 2	4644	4873	5408	5865	6599
			PK 3	4945	5174	5709	6166	6900
			PK 4	5210	5439	5974	6431	7165
			PK 5	5637	5866	6401	6858	7592
 <p>S3P1200 DO9</p>	9 dörrar.	S3P1200 DO9	Front:					
			PK 1	6957	7333	8075	8705	9126
			PK 2	7064	7440	8182	8812	9233
			PK 3	7403	7779	8521	9151	9572
			PK 4	7845	8221	8963	9593	10014
			PK 5	8773	9149	9891	10521	10942
 <p>S3P1200 SDI</p>	S3P1200 med skjutdörrar Mellansida i mitten som avdelar skåpet. Möjligt att komplettera med handtag.	S3P1200 SDI	Front:					
			PK 1	3704	4005	4500	4909	5551
			PK 2	3868	4169	4664	5073	5715
			PK 3	4032	4333	4828	5237	5879
			PK 4	4234	4535	5030	5439	6081
			PK 5	4696	4997	5492	5901	6543

20 % rabatt ska dras av på angivna priser. Kinnarps

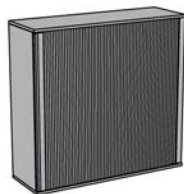

S3P1200 TAH

S3P1200 med jalusi

Horisontellt jalusi som öppnas från vänster sida.

Artikel nr

Pris kronor

Stomme:	Pris kronor				
	PK 1	PK 2	PK 3	PK 4	PK 5
S3P1200 TAH					
Front:					
PK 1	3659	3960	4455	4864	5506
PK 2					
PK 3	3970	4271	4766	5175	5817
PK 4	4148	4449	4944	5353	5995
PK 5					

Artikel nr

Pris kronor

Tillägg för:

Underrede

	Artikel nr	PK 1	PK 2	PK 3	PK 4	PK 5	Övrigt
Metallsockel	PLBA	325					1273
Träsockel	PLBAW	518		657	760		867
Benställning metall, runda ben	LR	481					1158
Benställning metall, kvadratiska ben	LA	481					1158
Benställning trä, kvadratiska ben	LAW			615	777		
Mobilt underrede	MOB	778					1455

Kombinationsmöjligheter

X=Valbart

Front	PLBA PLBAW	LR LA	LAW	MOB	LMO	LMOF	WH
O	X	X	X	X	---	---	---
OC	X	X	X	X	---	---	---
DO	X	X	X	---	---	---	---
DO2	X	X	X	---	---	---	---
DO3	X	X	X	---	---	---	---
DO9	X	X	X	---	---	---	---
SDI	X	X	X	X	---	---	---
TAH	X	X	X	X	---	---	---

Lås

Pris/st.

Utan lås	.NL						
Lås	.L						114
Kombinationlås. Förvaringen är utan handtag.	.CL						248
Förberett för hänglås. Förvaringen är utan handtag.	.PL						79
Spanjolettlås	.SL						208





Kombinationsmöjligheter

O=Standard



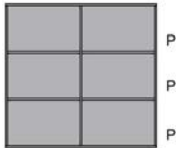

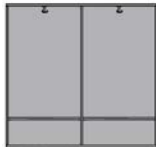

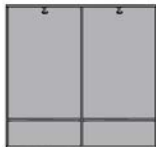
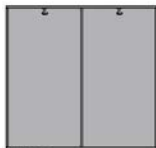
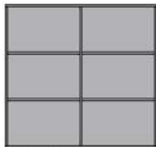
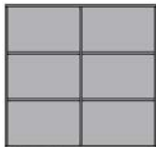

X=Valbart

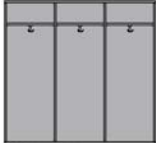

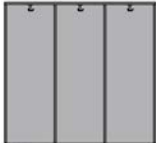

Front	NL	L	CL	PL	SL
DO	O	---	---	---	X
DO2	---	O	X	X	---
DO3	---	O	X	X	---
DO9	---	O	X	X	---
SDI	O	X	---	---	---
TAH	O	X	---	---	---

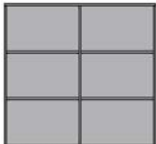
Följande priser gäller endast vid beställning tillsammans med förvaringsmodul, då inredningarna fabriksmonteras.
Vertikala avdelare följer stommens färg.
* Lateralmappar ingår ej.

	Artikel nr	Pris kronor					Övrigt	
		PK 1	PK 2	PK 3	PK 4	PK 5		
S3P1200 O, DO								
 SI W122D	4 trähyllor, 1 avdelare	SI W122D	1006	1109	1194	1309	1610	
 SI M122	2 metallhyllor	SI M122						973
 SI L123	*3 lateralhyllor i metall	SI L123						1213
S3P1200 DO2								
 2SI W61HS	2 trähyllor, 2 klädkrokar	2SI W61HS	435	486	529	586	696	
 2SI W61H	2 trähyllor, 2 klädkrokar	2SI W61H	435	486	529	586	696	
 2SI M61HS	2 metallhyllor, 2 klädkrokar	2SI M61HS						673
 2SI H	2 klädkrokar	2SI H						104
 2SI W62	4 trähyllor	2SI W62	667	770	855	969	1067	
 2SI M62	4 metallhyllor	2SI M62						1145

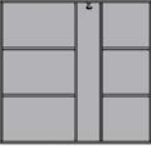
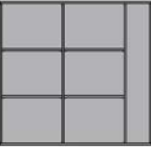
20 % rabatt ska dras av på angivna priser. Kinnarps

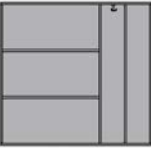
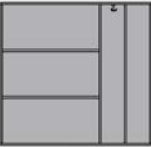
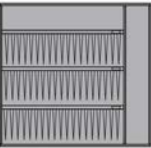
	Artikel nr	Pris kronor					Övrigt	
		PK 1	PK 2	PK 3	PK 4	PK 5		
S3P1200 DO3								
	3 trähyllor, 3 klädkrokar	3SI W41HS	655	732	796	882	1048	
3SI W41HS								
	3 trähyllor, 3 klädkrokar	3SI W41H	655	732	796	882	1048	
3SI W41H								
	3 metallhyllor, 3 klädkrokar	3SI M41HS						707
3SI M41HS								
	3 klädkrokar	3SI H						153
3SI H								
	6 trähyllor	3SI W42	1001	1155	1283	1454	1602	
3SI W42								
	6 metallhyllor	3SI M42						1113
3SI M42								
S3P1200 SDI								
	4 trähyllor	2SI W62SDI	667	770	855	969	1067	
2SI W62SDI								
	4 metallhyllor	2SI M62SDI						1145
2SI M62SDI								
	4 trähyllor, 1 klädkrok	SI W6242SH	1058	1161	1246	1361	1693	
SI W6242SH								

		Artikel nr	Pris kronor					
			PK 1	PK 2	PK 3	PK 4	PK 5	Övrigt
	4 metallhyllor, 1 klädkrok	SI M6242SH						1335
S3P1200 TAH								
	4 trähyllor, 1 avdelare	SI W102D	1006	1109	1194	1309	1610	
	2 metallhyllor	SI M102						835
	2 trähyllor, 1 klädkrok	SI W82H	775	832	898	963	1240	
	2 metallhyllor, 1 klädkrok	SI M82H						961
	*3 lateralhyllor i metall	SI L103						1068
	3 mapppramar (helutdrag) för hängmappar eller mapplåda	SI 103F						2629

20 % rabatt ska dras av på angivna priser. Kinnarps

Höjd 1134 mm, bredd 1600 mm, djup 400 mm. Förvaringen levereras knock-down.

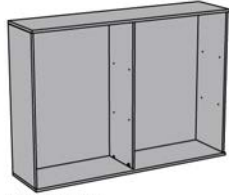

S3P1600KD O

S3P1600KD öppen förvaringMellansida i mitten som avdelar skåpet.
Komplettera med inredning.

Artikel nr	Pris kronor				
	Stomme: PK 1	PK 2	PK 3	PK 4	PK 5
S3P1600KD O	3637	4125	4701	5241	6301

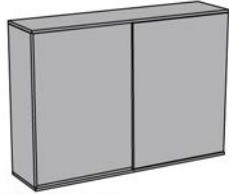

S3P1600KD SDI

S3P1600KD med skjutdörrarMellansida i mitten som avdelar skåpet.
Komplettera med inredning.
Möjligt att komplettera med handtag.

Artikel nr	Pris kronor				
Front:	PK 1	PK 2	PK 3	PK 4	PK 5
S3P1600KD SDI					
PK 1	5592	6080	6656	7196	8256
PK 2	5934	6422	6998	7538	8598
PK 3	6149	6637	7213	7753	8813
PK 4	6481	6969	7545	8085	9145
PK 5	7276	7764	8340	8880	9940

Artikel nr	PK 1	PK 2	PK 3	PK 4	PK 5	Övrigt
------------	------	------	------	------	------	--------

Tillägg för:**Underrede**

Metallsockel	PLBA	396				1345
Träsockel	PLBAW	597		760	879	1021
Benställning metall, runda ben	LR	936				1614
Benställning metall, kvadratiska ben	LA	936				1614
Benställning trä, kvadratiska ben	LAW			1097	1261	
Mobilt underrede	MOB	1261				1939

Kombinationsmöjligheter**X=Valbart**

Front	PLBA PLBAW	LR LA	LAW	MOB	LMO	LMOF	WH
O	X	X	X	X	---	---	---
SDI	X	X	X	X	---	---	---
TAH	X	X	X	X	---	---	---

Lås

Utan lås	.NL	
Lås	.L	114

Kombinationsmöjligheter**O=Standard****X=Valbart**

Front	NL	L	CL	PL	SL
SDI	O	X	---	---	---
TAH	O	X	---	---	---

Vertikala avdelare följer stommens färg.

		Artikel nr	Pris kronor					
			PK 1	PK 2	PK 3	PK 4	PK 5	Övrigt
S3P1600KD O								
	4 trähyllor	2SI W82	771	873	992	1111	1186	
	4 förstärkta trähyllor	2SI WR82	999					
	4 metallhyllor	2SI M82						1145
S3P1600KD SDI								
	4 trähyllor	2SI W82SDI	771	885	1017	1149	1233	
	4 förstärkta trähyllor	2SI WR82SDI	999					
	4 metallhyllor	2SI M82SDI						1145
	4 trähyllor, 1 klädkrok	SI W8262SH	1110	1219	1326	1450	1775	
	4 förstärkta trähyllor, 1 klädkrok	SI WR8262SH	1219					
	4 metallhyllor, 1 klädkrok	SI M8262SH						1537

20 % rabatt ska dras av på angivna priser. Kinnarps

Höjd 1512 mm, bredd 400 mm, djup 400 mm.



S4P400 O

S4P400 öppen förvaring

Artikel nr	Pris kronor				
	Stomme: PK 1	PK 2	PK 3	PK 4	PK 5
S4P400 O	1781	1935	2321	2621	3049



S4P400 DO

S4P400 med dörr

Högerhängd dörr.
Handtag i silver (HAND6).
OBS! Ange om vänsterhängd dörr önskas.

Artikel nr	Pris kronor				
	Stomme: PK 1	PK 2	PK 3	PK 4	PK 5
S4P400 DO	1781	1935	2321	2621	3049
Front:					
PK 1	2509	2663	3049	3349	3777
PK 2	2546	2700	3086	3386	3814
PK 3	2659	2813	3199	3499	3927
PK 4	2764	2918	3304	3604	4032
PK 5	3028	3182	3568	3868	4296



S4P400 DO1

S4P400 personlig förvaring

Högerhängd dörr.
Handtag i silver (HAND6).
Inkl. lås (L).

1 dörr

Artikel nr	Pris kronor				
	Stomme: PK 1	PK 2	PK 3	PK 4	PK 5
S4P400 DO1	1781	1935	2321	2621	3049
Front:					
PK 1	2623	2777	3163	3463	3891
PK 2	2660	2814	3200	3500	3928
PK 3	2762	2916	3302	3602	4030
PK 4	2880	3034	3420	3720	4148
PK 5	3195	3349	3735	4035	4463

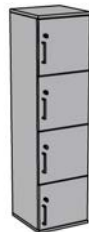

S4P400 DO4

4 dörrar

Artikel nr	Pris kronor				
	Stomme: PK 1	PK 2	PK 3	PK 4	PK 5
S4P400 DO4	1781	1935	2321	2621	3049
Front:					
PK 1	3986	4218	4710	5106	5611
PK 2	4043	4275	4767	5163	5668
PK 3	4221	4453	4945	5341	5846
PK 4	4455	4687	5179	5575	6080
PK 5	4745	4977	5469	5865	6370

Artikel nr	Pris kronor					Övrigt
	PK 1	PK 2	PK 3	PK 4	PK 5	

Tillägg för:**Underrede**

Metallsockel	PLBA	262				1264
Träsockel	PLBAW	453	568	638	702	
Benställning metall, runda ben	LR	464				1178
Benställning metall, kvadratiska ben	LA	464				1178
Benställning trä, kvadratiska ben	LAW		608	780		

Kombinationsmöjligheter

X=Valbart



Front	PLBA PLBAW	LR LA	LAW	MOB	LMO	LMOF	WH
O	X	X	X	---	---	---	---
DO	X	X	X	---	---	---	---
DO1	X	X	X	---	---	---	---
DO4	X	X	X	---	---	---	---

	Artikel nr	Pris kronor					Övrigt
		PK 1	PK 2	PK 3	PK 4	PK 5	
Lås							
Pris/st.							
Utan lås	..NL						
Lås	..L						114
Kombinationslås. Förvaringen är utan handtag.	..CL						248
Förberett för hänglås. Förvaringen är utan handtag.	..PL						79
Spanjolettlås	..SL						208
Kombinationsmöjligheter							
O=Standard							
X=Valbart							
Front	NL	L	CL	PL	SL		
DO	O	X	---	---	X		
DO1	---	O	X	X	---		
DO4	---	O	X	X	---		







space

inredningar till S4P400

Följande priser gäller endast vid beställning tillsammans med förvaringsmodul, då inredningarna fabriksmonteras.

	Artikel nr	Pris kronor					Övrigt	
		PK 1	PK 2	PK 3	PK 4	PK 5		
S4P400 O								
	1 trähylla, 1 klädkrok	SI W41HS	217	243	264	292	347	
SI W41HS								
	1 trähylla, 1 klädkrok	SI W41H	217	243	264	292	347	
SI W41H								
	1 metallhylla, 1 klädkrok	SI M41HS						236
SI M41HS								
	1 klädkrok	SI H						51
SI H								

20 % rabatt ska dras av på angivna priser. Kinnarps

		Artikel nr	Pris kronor					
			PK 1	PK 2	PK 3	PK 4	PK 5	Övrigt
	3 trähyllor	SI W43	500	577	641	726	800	
SI W43								
	3 metallhyllor	SI M43						557
SI M43								
S4P400 DO, DO1								
	1 trähylla, 1 klädkrok	SI W41HS	217	243	264	292	347	
SI W41HS								
	1 trähylla, 1 klädkrok	SI W41H	217	243	264	292	347	
SI W41H								
	1 metallhylla, 1 klädkrok	SI M41HS						236
SI M41HS								
	1 klädkrok	SI H						51
SI H								
	3 trähyllor	SI W43	500	577	641	726	800	
SI W43								
	3 metallhyllor	SI M43						557
SI M43								

Kinnarps **20 % rabatt ska dras av på angivna priser.**

Höjd 1512 mm, bredd 400 mm, djup 600 mm.



S4P400W DO

S4P400W med dörr

Högerhängd dörr.
Handtag i silver (HAND6).
Hylla, spegel och klädstång ingår.
OBS! Ange om vänsterhängd dörr önskas.

Artikel nr	Pris kronor				
	Stomme: PK 1	PK 2	PK 3	PK 4	PK 5
S4P400W DO					
Front:					
PK 1	2531	2783	3156	3472	3612
PK 2	2568	2820	3193	3509	3649
PK 3	2681	2933	3306	3622	3762
PK 4	2786	3038	3411	3727	3867
PK 5	3050	3302	3675	3991	4131

Artikel nr	Pris kronor					
	PK 1	PK 2	PK 3	PK 4	PK 5	Övrigt

Tillägg för:**Underrede**

Metallsockel	PLBA	262				1264
Träsockel	PLBAW	453	568	638		702
Benställning metall, runda ben	LR	464				1178
Benställning metall, kvadratiska ben	LA	464				1178
Benställning trä, kvadratiska ben	LAW		608	780		

Kombinationsmöjligheter**X=Valbart**

Front	PLBA PLBAW	LR LA	LAW	MOB	LMO	LMOF	WH
DO	X	X	X	---	---	---	---

Lås

Utan lås	..NL						
Lås	..L						114
Spanjolettlås	..SL						208

Kombinationsmöjligheter**O=Standard****X=Valbart**

Front	NL	L	CL	PL	SL
DO	O	X	---	---	X

Matta

Matta	CW						106
-------	----	--	--	--	--	--	-----

Höjd 1512 mm, bredd 800 mm, djup 400 mm.



S4P800 O

S4P800 öppen förvaring

Artikel nr	Pris kronor				
	Stomme: PK 1	PK 2	PK 3	PK 4	PK 5
S4P800 O	1652	1878	2263	2556	2945



S4P800 DO

S4P800 med dörrar

Handtag i silver (HAND6).

Artikel nr	Pris kronor				
Front:	PK 1	PK 2	PK 3	PK 4	PK 5
S4P800 DO					
PK 1	2684	2910	3295	3588	3988
PK 2	2861	3087	3472	3765	4165
PK 3	3162	3388	3773	4066	4466
PK 4	3343	3569	3954	4247	4647
PK 5	3493	3719	4104	4397	4797



S4P800 DO2

S4P800 personlig förvaringHögerhängda dörrar.
Handtag i silver (HAND6).
Inkl. lås (L).

2 dörrar

Artikel nr	Pris kronor				
Front:	PK 1	PK 2	PK 3	PK 4	PK 5
S4P800 DO2					
PK 1	3372	3562	3997	4351	4851
PK 2	3505	3695	4130	4484	4984
PK 3	3789	3979	4414	4768	5268
PK 4	3993	4183	4618	4972	5472
PK 5	4231	4421	4856	5210	5710



S4P800 DO8

8 dörrar.

Artikel nr	Pris kronor				
Front:	PK 1	PK 2	PK 3	PK 4	PK 5
S4P800 DO8					
PK 1	5756	6092	6734	7261	7913
PK 2	5845	6181	6823	7350	8002
PK 3	6125	6461	7103	7630	8282
PK 4	6495	6831	7473	8000	8652
PK 5	7341	7677	8319	8846	9498

Tillägg för:**Underrede**

	Artikel nr	PK 1	PK 2	PK 3	PK 4	PK 5	Övrigt
Metallsockel	PLBA	249				1201	
Träsockel	PLBAW	430		539	606	666	
Benställning metall, runda ben	LR	441				1119	
Benställning metall, kvadratiska ben	LA	441				1119	
Benställning trä, kvadratiska ben	LAW			577	740		

Kombinationsmöjligheter**X=Valbart**



Front	PLBA PLBAW	LR LA	LAW	MOB	LMO	LMOF	WH
O	X	X	X	---	---	---	---
DO	X	X	X	---	---	---	---
DO2	X	X	X	---	---	---	---
DO8	X	X	X	---	---	---	---

	Artikel nr	Pris kronor					Övrigt
		PK 1	PK 2	PK 3	PK 4	PK 5	
Lås							
Pris/st.							
Utan lås	. .NL						
Kombinationslås. Förvaringen är utan handtag.	. .CL						248
Förberett för hänglås. Förvaringen är utan handtag.	. .PL						79
Spanjolettås	. .SL						208
Kombinationsmöjligheter							
O=Standard							
X=Valbart							
Front	NL	L	CL	PL	SL		
DO	O	---	---	---	X		
DO2	---	O	X	X	---		
DO8	---	O	X	X	---		

space

inredningar till S4P800

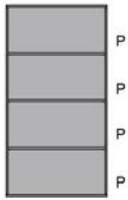
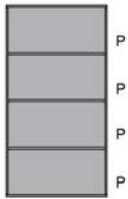
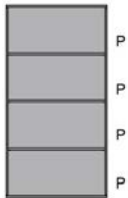
Följande priser gäller endast vid beställning tillsammans med förvaringsmodul, då inredningarna fabriksmonteras.
Vertikala avdelare följer stommens färg.
* Lateralmappar ingår ej.

	Artikel nr	Pris kronor					Övrigt	
		PK 1	PK 2	PK 3	PK 4	PK 5		
S4P800 O, DO								
 <p>SI W83</p>	3 trähyllor	SI W83	576	661	759	858	922	
 <p>SI WR83</p>	3 förstärkta trähyllor	SI WR83	748					
 <p>SI M83</p>	3 metallhyllor	SI M83						858
 <p>SI L84</p>	*4 lateralhyllor i metall	SI L84						1349
 <p>SI W81W</p>	Matta, spegel, klädstång, klädkrok och hylla. OBS! Passar endast i förvaring med dörrar.	SI W81W	582	611	643	676	931	

20 % rabatt ska dras av på angivna priser. Kinnarps

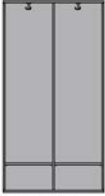
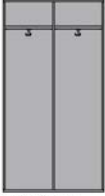
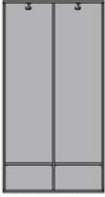
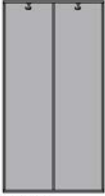
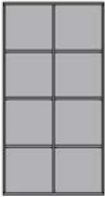
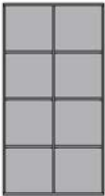
	Artikel nr	Pris kronor					Övrigt
		PK 1	PK 2	PK 3	PK 4	PK 5	
S4P800 DO2							
 2 trähyllor, 2 klädkrokar 2SI W41HS	2SI W41HS	435	486	529	586	696	
 2 trähyllor, 2 klädkrokar 2SI W41H	2SI W41H	435	486	529	586	696	
 2 metallhyllor, 2 klädkrokar 2SI M41HS	2SI M41HS						472
 2 klädkrokar 2SI H	2SI H						104
 6 trähyllor 2SI W43	2SI W43	1001	1155	1283	1454	1602	
 6 metallhyllor 2SI M43	2SI M43						1113

Kinnarps **20 % rabatt ska dras av på angivna priser.**

space

förvaring S4P800BA

Höjd 1512 mm, bredd 800 mm, djup 330 mm.



S4P800BA

S4P800BA öppen förvaring

Artikel nr	Pris kronor				
	Stomme: PK 1	PK 2	PK 3	PK 4	PK 5
S4P800BA	1703	1918	2287	2582	3040

Artikel nr	Pris kronor				
	PK 1	PK 2	PK 3	PK 4	PK 5
Tillägg för:					
Underrede					
Metallsockel	PLBA	249			1201
Träsockel	PLBAW	430	539	606	666
Benställning metall, runda ben	LR	441			1119
Benställning metall, kvadratiska ben	LA	441			1119

Kombinationsmöjligheter

X=Valbart

Förvaring	PLBA PLBAW	LR LA	LAW	MOB	LMO	LMOF	WH
S4P800BA	X	X	---	---	---	---	---

space

inredningar till S4P800BA

Följande priser gäller endast vid beställning tillsammans med förvaringsmodul, då inredningarna fabriksmonteras.

Artikel nr	Pris kronor					
	PK 1	PK 2	PK 3	PK 4	PK 5	Övrigt
S4P800BA						
3 trähyllor	SI WB83	492	556	650	736	787
3 förstärkta trähyllor	SI WRB83	663				
3 metallhyllor	SI MB83					858



SI WB83



SI WRB83



SI MB83

20 % rabatt ska dras av på angivna priser. Kinnarps

Höjd 1512 mm, bredd 1000 mm, djup 400 mm.

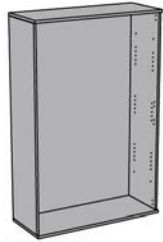

S4P1000 O

S4P1000 öppen förvaring

Artikel nr	Pris kronor				
	Stomme: PK 1	PK 2	PK 3	PK 4	PK 5
S4P1000 O	1993	2267	2726	3081	3554

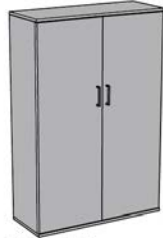

S4P1000 DO

S4P1000 med dörrar

Handtag i silver (HAND6).

Artikel nr	Pris kronor				
Front:	PK 1	PK 2	PK 3	PK 4	PK 5
S4P1000 DO					
Front:					
PK 1	3147	3421	3880	4235	4708
PK 2	3344	3618	4077	4432	4905
PK 3	3676	3950	4409	4764	5237
PK 4	3877	4151	4610	4965	5438
PK 5	4052	4326	4785	5140	5613



S4P1000 DO2

S4P1000 personlig förvaringHögerhängda dörrar.
Handtag i silver (HAND6).
Inkl. lås (L).

2 dörrar

Artikel nr	Pris kronor				
Front:	PK 1	PK 2	PK 3	PK 4	PK 5
S4P1000 DO2					
Front:					
PK 1	3852	4072	4585	4996	5587
PK 2	4000	4220	4733	5144	5735
PK 3	4311	4531	5044	5455	6046
PK 4	4537	4757	5270	5681	6272
PK 5	4875	5095	5608	6019	6610



S4P1000 DO8

8 dörrar



Artikel nr	Pris kronor				
Front:	PK 1	PK 2	PK 3	PK 4	PK 5
S4P1000 DO8					
Front:					
PK 1	6645	7019	7829	8441	9158
PK 2	6779	7153	7963	8575	9292
PK 3	7154	7528	8338	8950	9667
PK 4	7588	7962	8772	9384	10101
PK 5	8407	8781	9591	10203	10920





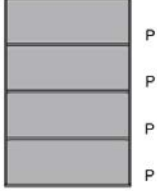

	Artikel nr	Pris kronor					Övrigt
		PK 1	PK 2	PK 3	PK 4	PK 5	
Tillägg för:							
Underrede							
Metallsockel	PLBA	282					1222
Träsockel	PLBAW	466		592	678		767
Benställning metall, runda ben	LR	455					1134
Benställning metall, kvadratiska ben	LA	455					1134
Benställning trä, kvadratiska ben	LAW			589	751		
Kombinationsmöjligheter							
X=Valbart							
Front	PLBA PLBAW	LR LA	LAW	MOB	LMO	LMOF	WH
O	X	X	X	---	---	---	---
DO	X	X	X	---	---	---	---
DO2	X	X	X	---	---	---	---
DO8	X	X	X	---	---	---	---

Lås							
Pris/st.							
Utan lås				. .NL			248
Kombinationslås. Förvaringen är utan handtag.				. .CL			79
Förberett för hänglås. Förvaringen är utan handtag.				. .PL			208
Spanjolettlås				. .SL			
Kombinationsmöjligheter							
O=Standard							
X=Valbart							
Front	NL	L	CL	PL	SL		
DO	O	---	---	---	X		
DO2	---	O	X	X	---		
DO8	---	O	X	X	---		

20 % rabatt ska dras av på angivna priser. Kinnarps

Följande priser gäller endast vid beställning tillsammans med förvaringsmodul, då inredningarna fabriksmonteras.
 Vertikala avdelare följer stommens färg.
 * Lateralmappar ingår ej.

	Artikel nr	Pris kronor					Övrigt	
		PK 1	PK 2	PK 3	PK 4	PK 5		
S4P1000 O, DO								
 <p>SI W103D</p>	6 trähyllor, 1 avdelare	SI W103D	1422	1576	1704	1875	2275	
 <p>SI M103</p>	3 metallhyllor	SI M103						1255
 <p>SI L104</p>	*4 lateralhyllor i metall	SI L104						1425

		Artikel nr	Pris kronor					
			PK 1	PK 2	PK 3	PK 4	PK 5	Övrigt
S4P1000 DO2								
	2 trähyllor, 2 klädkrokar	2SI W51HS	435	486	529	586	696	
	2 trähyllor, 2 klädkrokar	2SI W51H	435	486	529	586	696	
	2 metallhyllor, 2 klädkrokar	2SI M51HS						673
	2 klädkrokar	2SI H						104
	6 trähyllor	2SI W53	1001	1155	1283	1454	1602	
	6 metallhyllor	2SI M53						1719

20 % rabatt ska dras av på angivna priser. Kinnarps

Höjd 1512 mm, bredd 1200 mm, djup 400 mm.

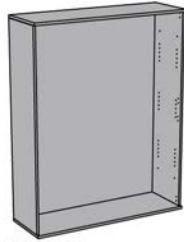

S4P1200 O

S4P1200 öppen förvaring

Artikel nr	Pris kronor				
	Stomme: PK 1	PK 2	PK 3	PK 4	PK 5
S4P1200 O	2559	2857	3360	3796	4565



S4P1200 DO

S4P1200 med dörrar

Handtag i silver (HAND6).

Artikel nr	Pris kronor				
Front:	PK 1	PK 2	PK 3	PK 4	PK 5
S4P1200 DO					
PK 1	4216	4514	5017	5453	6222
PK 2	4398	4696	5199	5635	6404
PK 3	4699	4997	5500	5936	6705
PK 4	4956	5254	5757	6193	6962
PK 5	5511	5809	6312	6748	7517



S4P1200 DO2

S4P1200 personlig förvaringHögerhängda dörrar.
Handtag i silver (HAND6).
Inkl. lås (L).

2 dörrar

Artikel nr	Pris kronor				
Front:	PK 1	PK 2	PK 3	PK 4	PK 5
S4P1200 DO2					
PK 1	4969	5189	5747	6241	7124
PK 2	5082	5302	5860	6354	7237
PK 3	5354	5574	6132	6626	7509
PK 4	5634	5854	6412	6906	7789
PK 5	6287	6507	7065	7559	8442



S4P1200 DO3

3 dörrar

Artikel nr	Pris kronor				
Front:	PK 1	PK 2	PK 3	PK 4	PK 5
S4P1200 DO3					
PK 1	6130	6383	6991	7543	8542
PK 2	6275	6528	7136	7688	8687
PK 3	6649	6902	7510	8062	9061
PK 4	7041	7294	7902	8454	9453
PK 5	7992	8245	8853	9405	10404



S4P1200 DO12

12 dörrar.

Artikel nr	Pris kronor				
Front:	PK 1	PK 2	PK 3	PK 4	PK 5
S4P1200 DO12					
PK 1	9153	9624	10544	11356	12581
PK 2	9300	9771	10691	11503	12728
PK 3	9753	10224	11144	11956	13181
PK 4	10344	10815	11735	12547	13772
PK 5	12102	12573	13493	14305	15530

	Artikel nr	Pris kronor					Övrigt
		PK 1	PK 2	PK 3	PK 4	PK 5	
Tillägg för:							
Underrede							
Metallsockel	PLBA	325				1273	
Träsockel	PLBAW	518		657	760	867	
Benställning metall, runda ben	LR	481				1158	
Benställning metall, kvadratiska ben	LA	481				1158	
Benställning trä, kvadratiska ben	LAW			615	777		
Kombinationsmöjligheter							
X=Valbart							
Front	PLBA PLBAW	LR LA	LAW	MOB	LMO	LMOF	WH
O	X	X	X	---	---	---	---
DO	X	X	X	---	---	---	---
DO2	X	X	X	---	---	---	---
DO3	X	X	X	---	---	---	---
DO12	X	X	X	---	---	---	---

Lås

Pris/st.

Utan lås

. .NL

Kombinationslås. Förvaringen är utan handtag.

. .CL

Förberett för hänglås. Förvaringen är utan handtag.

. .PL

Spanjolettlås

. .SL

248

79

208

Kombinationsmöjligheter

O=Standard

X=Valbart



Front	NL	L	CL	PL	SL
DO	O	---	---	---	X
DO2	---	O	X	X	---
DO3	---	O	X	X	---
DO12	---	O	X	X	---

20 % rabatt ska dras av på angivna priser.

Kinnarps

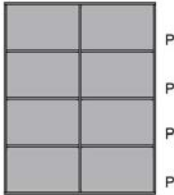
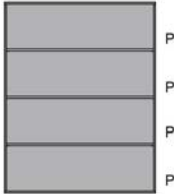
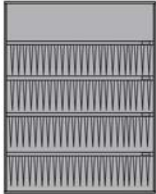
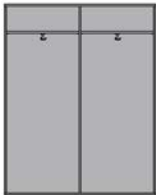
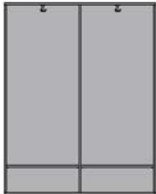
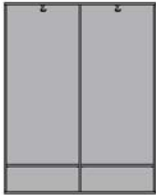
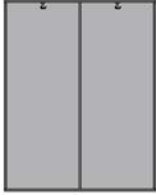
Följande priser gäller endast vid beställning tillsammans med förvaringsmodul, då inredningarna fabriksmonteras.
Vertikala avdelare följer stommens färg.
* Lateralmappar ingår ej.

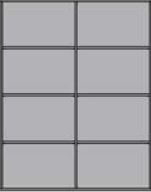
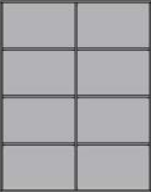
	Artikel nr	Pris kronor					Övrigt	
		PK 1	PK 2	PK 3	PK 4	PK 5		
S4P1200 O, DO								
 <p>SI W123D</p>	6 trähyllor, 1 avdelare	SI W123D	1422	1576	1704	1875	2275	
 <p>SI M123</p>	3 metallhyllor	SI M123						1455
 <p>SI L124</p>	*4 lateralhyllor i metall	SI L124						1620
S4P1200 DO2								
 <p>2SI W61H</p>	2 trähyllor, 2 klädkrokar	2SI W61H	435	486	529	586	696	
 <p>2SI W61HS</p>	2 trähyllor, 2 klädkrokar	2SI W61HS	435	486	529	586	696	
 <p>2SI M61HS</p>	2 metallhyllor, 2 klädkrokar	2SI M61HS						673
 <p>2SI H</p>	2 klädkrokar	2SI H						104

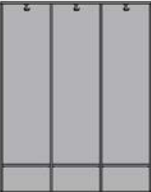
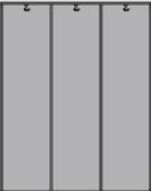
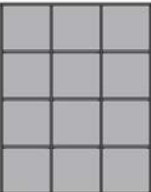
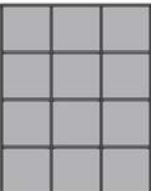
		Artikel nr	Pris kronor					
			PK 1	PK 2	PK 3	PK 4	PK 5	Övrigt
	6 trähyllor	2SI W63	1001	1155	1283	1454	1602	
2SI W63								
	6 metallhyllor	2SI M63						1719
2SI M63								
S4P1200 DO3								
	3 trähyllor, 3 klädkrokar	3SI W41HS	655	732	796	882	1048	
3SI W41HS								
	3 trähyllor, 3 klädkrokar	3SI W41H	655	732	796	882	1048	
3SI W41H								
	3 metallhyllor, 3 klädkrokar	3SI M41HS						707
3SI M41HS								
	3 klädkrokar	3SI H						153
3SI H								
	9 trähyllor	3SI W43	1501	1732	1924	2181	2402	
3SI W43								
	9 metallhyllor	3SI M43						1668
3SI M43								

20 % rabatt ska dras av på angivna priser. Kinnarps

Höjd 1890 mm, bredd 400 mm, djup 400 mm.



S5P400 O

S5P400 öppen förvaring

Artikel nr	Pris kronor				
	Stomme: PK 1	PK 2	PK 3	PK 4	PK 5
S5P400 O	1920	2058	2431	2745	3288



S5P400 DO

S5P400 med dörr

Högerhängd dörr.
Handtag i silver (HAND6).
OBS! Ange om vänsterhängd dörr önskas.

Artikel nr	Pris kronor				
	Front: PK 1	PK 2	PK 3	PK 4	PK 5
S5P400 DO	2846	2984	3357	3671	4214
	2902	3040	3413	3727	4270
	3061	3199	3572	3886	4429
	3199	3337	3710	4024	4567
	3506	3644	4017	4331	4874



S5P400 GDO

S5P400 med vitrindörrar

Ram av trä/laminat med klarglas.
Handtag i silver (HAND6).

Artikel nr	Pris kronor				
	Front: PK 1	PK 2	PK 3	PK 4	PK 5
S5P400 GDO	3924	4062	4435	4749	5292
	3964	4102	4475	4789	5332
	4130	4268	4641	4955	5498
	4339	4477	4850	5164	5707
	4517	4655	5028	5342	5885

Artikel nr	Pris kronor					Övrigt
	PK 1	PK 2	PK 3	PK 4	PK 5	
Tillägg för:						
Underrede						
Metallsockel	PLBA					1264
Träsockel	PLBAW		568	638		702
Benställning metall, runda ben	LR					1178
Benställning metall, kvadratiska ben	LA					1178

Kombinationsmöjligheter**X=Valbart**

Front	PLBA PLBAW	LR LA	LAW	MOB	LMO	LMOF	WH
O	X	X	---	---	---	---	---
DO	X	X	---	---	---	---	---
GDO	X	X	---	---	---	---	---

Lås



Utan lås . .NL
Spanjolettlås . .SL

208

Kombinationsmöjligheter**O=Standard****X=Valbart**

Front	NL	L	CL	PL	SL
DO	O	---	---	---	X
GDO	O	---	---	---	X

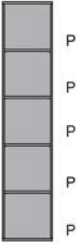
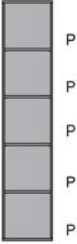
Följande priser gäller endast vid beställning tillsammans med förvaringsmodul, då inredningarna fabriksmonteras.
Vertikala avdelare följer stommens färg.

	Artikel nr	Pris kronor					Övrigt	
		PK 1	PK 2	PK 3	PK 4	PK 5		
S5P400 O								
 SI W44	4 trähyllor	SI W44	667	770	855	969	1067	
 SI M44	4 metallhyllor	SI M44						741
S5P400 DO, GDO								
 SI W44	4 trähyllor	SI W44	667	770	855	969	1067	
 SI M44	4 metallhyllor	SI M44						741

20 % rabatt ska dras av på angivna priser. Kinnarps

Höjd 1890 mm, bredd 800 mm, djup 400 mm.



S5P800 O

S5P800 öppen förvaring

Artikel nr	Pris kronor				
	Stomme: PK 1	PK 2	PK 3	PK 4	PK 5
S5P800 O	1912	2268	2726	3082	3557



S5P800 DO

S5P800 med dörrar

Handtag i silver (HAND6).

Artikel nr	Pris kronor				
	Stomme: PK 1	PK 2	PK 3	PK 4	PK 5
S5P800 DO	1912	2268	2726	3082	3557
Front:					
PK 1	3197	3553	4011	4367	4842
PK 2	3440	3796	4254	4610	5085
PK 3	3785	4141	4599	4955	5430
PK 4	4008	4364	4822	5178	5653
PK 5	4279	4635	5093	5449	5924



S5P800 GDO

S5P800 med vitrindörrarRam av trä/laminat med klarglas.
Handtag i silver (HAND6).

Artikel nr	Pris kronor				
	Stomme: PK 1	PK 2	PK 3	PK 4	PK 5
S5P800 GDO	1912	2268	2726	3082	3557
Front:					
PK 1	4838	5194	5652	6008	6483
PK 2	4896	5252	5710	6066	6541
PK 3	5137	5493	5951	6307	6782
PK 4	5445	5801	6259	6615	7090
PK 5	5681	6037	6495	6851	7326

Artikel nr	Pris kronor					Övrigt
	PK 1	PK 2	PK 3	PK 4	PK 5	

Tillägg för:**Underrede**

Metallsockel	PLBA	249				1201
Träsockel	PLBAW	430	539	606		666
Benställning metall, runda ben	LR	441				1119
Benställning metall, kvadratiska ben	LA	441				1119

Kombinationsmöjligheter**X=Valbart**

Front	PLBA PLBAW	LR LA	LAW	MOB	LMO	LMOF	WH
O	X	X	---	---	---	---	---
DO	X	X	---	---	---	---	---
GDO	X	X	---	---	---	---	---





Lås

Utan lås	.NL	
Spanjolettlås	.SL	208

Kombinationsmöjligheter**O=Standard****X=Valbart**

Front	NL	L	CL	PL	SL
DO	O	---	---	---	X
GDO	O	---	---	---	X

Följande priser gäller endast vid beställning tillsammans med förvaringsmodul, då inredningarna fabriksmonteras.
* Lateralmappar ingår ej.

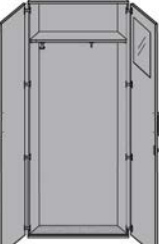
	Artikel nr	Pris kronor					Övrigt	
		PK 1	PK 2	PK 3	PK 4	PK 5		
S5P800 O, DO, GDO								
 <p>SI W84</p>	4 trähyllor	SI W84	771	885	1017	1148	1234	
 <p>SI WR84</p>	4 förstärkta trähyllor	SI WR84	999					
 <p>SI M84</p>	4 metallhyllor	SI M84						1145
 <p>SI L86</p>	*6 lateralhyllor i metall	SI L86						2028
 <p>SI W81W</p>	Matta, spegel, klädstång, klädkrok och hylla. OBS! Passar endast i förvaring med dörrar.	SI W81W	582	611	643	676	931	

20 % rabatt ska dras av på angivna priser. Kinnarps

Höjd 1890 mm, bredd 1000 mm, djup 400 mm.



S5P1000 O

S5P1000 öppen förvaring

Artikel nr	Pris kronor				
	Stomme: PK 1	PK 2	PK 3	PK 4	PK 5
S5P1000 O	2090	2476	2981	3370	3889



S5P1000 DO

S5P1000 med dörrar

Handtag i silver (HAND6).

Artikel nr	Pris kronor				
	Front: PK 1	PK 2	PK 3	PK 4	PK 5
S5P1000 DO	3525	3911	4416	4805	5324
	3797	4183	4688	5077	5596
	4171	4557	5062	5451	5970
	4422	4808	5313	5702	6221
	4732	5118	5623	6012	6531



S5P1000 DOG

S5P1000 med dörrar och vitrin

Ram av trä/laminat med klarglas i övre delen.

Träfront i nedre delen.

Handtag i silver (HAND6).

Artikel nr	Pris kronor				
	Front: PK 1	PK 2	PK 3	PK 4	PK 5
S5P1000 DOG	4639	5025	5530	5919	6438
	4837	5223	5728	6117	6636
	5286	5672	6177	6566	7085
	5592	5978	6483	6872	7391
	6371	6757	7262	7651	8170



S5P1000 GDO

S5P1000 med vitrindörrar

Ram av trä/laminat med klarglas.

Handtag i silver (HAND6).

Artikel nr	Pris kronor				
	Front: PK 1	PK 2	PK 3	PK 4	PK 5
S5P1000 GDO	5466	5852	6357	6746	7265
	5668	6054	6559	6948	7467
	6166	6552	7057	7446	7965
	6554	6940	7445	7834	8353
	7761	8147	8652	9041	9560

	Artikel nr	Pris kronor					Övrigt
		PK 1	PK 2	PK 3	PK 4	PK 5	
Tillägg för:							
Underrede							
Metallsockel	PLBA	282				1222	
Träsockel	PLBAW	466		592	678	767	
Benställning metall, runda ben	LR	455				1134	
Benställning metall, kvadratiska ben	LA	455				1134	
Kombinationsmöjligheter							
X=Valbart							
Front	PLBA PLBAW	LR LA	LAW	MOB	LMO	LMOF	WH
O	X	X	---	---	---	---	---
DO	X	X	---	---	---	---	---
DOG	X	X	---	---	---	---	---
GDO	X	X	---	---	---	---	---

Lås							
Utan lås				..NL			
Spanjolettlås				..SL			208
Kombinationsmöjligheter							
O=Standard							
X=Valbart							
Front	NL	L	CL	PL	SL		
DO	O	---	---	---	X		
DOG	O	---	---	---	X		
GDO	O	---	---	---	X		

space

inredningar till S5P1000

Följande priser gäller endast vid beställning tillsammans med förvaringsmodul, då inredningarna fabriksmonteras.
Vertikala avdelare följer stommens färg.
* Lateralmappar ingår ej.

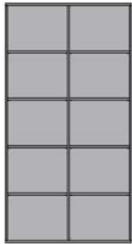
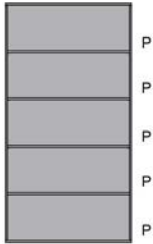
	Artikel nr	Pris kronor					Övrigt	
		PK 1	PK 2	PK 3	PK 4	PK 5		
S5P1000 O, DO, DOG, GDO								
 <p>SI W104D</p>	8 trähyllor, 1 avdelare	SI W104D	1829	2034	2205	2433	2926	
 <p>SI M104</p>	4 metallhyllor	SI M104						1671
 <p>SI L106</p>	*6 lateralhyllor i metall	SI L106						2138

20 % rabatt ska dras av på angivna priser. Kinnarps

Höjd 1890 mm, bredd 1200 mm, djup 400 mm.

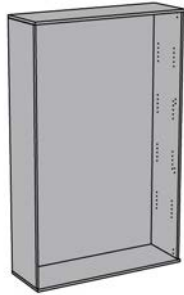

S5P1200 O

S5P1200 öppen förvaring

Artikel nr	Pris kronor				
	Stomme: PK 1	PK 2	PK 3	PK 4	PK 5
S5P1200 O	2517	2930	3450	3895	4683



S5P1200 DO

S5P1200 med dörrar

Handtag i silver (HAND6).

Artikel nr	Pris kronor				
	Front: PK 1	PK 2	PK 3	PK 4	PK 5
S5P1200 DO	4386	4799	5319	5764	6552
	4655	5068	5588	6033	6821
	5010	5423	5943	6388	7176
	5311	5724	6244	6689	7477
	5956	6369	6889	7334	8122

Artikel nr	PK 1	PK 2	PK 3	PK 4	PK 5	Övrigt
------------	------	------	------	------	------	--------

Tillägg för:**Underrede**

Metallsockel	PLBA	325			1273
Träsockel	PLBAW	518	657	760	867
Benställning metall, runda ben	LR	481			1158
Benställning metall, kvadratiska ben	LA	481			1158

Kombinationsmöjligheter**X=Valbart**

Front	PLBA PLBAW	LR LA	LAW	MOB	LMO	LMOF	WH
O	X	X	---	---	---	---	---
DO	X	X	---	---	---	---	---



Lås

Utan lås	.NL	
Spanjolettlås	.SL	208

Kombinationsmöjligheter**O=Standard****X=Valbart**

Front	NL	L	CL	PL	SL
DO	O	---	---	---	X

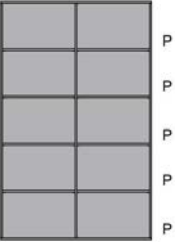
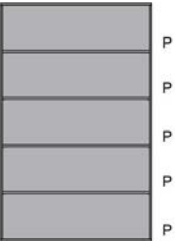
Följande priser gäller endast vid beställning tillsammans med förvaringsmodul, då inredningarna fabriksmonteras.
 Vertikala avdelare följer stommens färg.
 * Lateralmappar ingår ej.

	Artikel nr	Pris kronor					Övrigt	
		PK 1	PK 2	PK 3	PK 4	PK 5		
S5P1200 O, DO								
 SI W124D	8 trähyllor, 1 avdelare	SI W124D	1829	2034	2205	2433	2926	
 SI M124	4 metallhyllor	SI M124						1943
 SI L126	*6 lateralhyllor i metall	SI L126						2429

20 % rabatt ska dras av på angivna priser. Kinnarps

Höjd 2268 mm, bredd 800 mm, djup 400 mm. Förvaringen levereras knock-down.



S6P800KD O

S6P800KD öppen förvaring

Artikel nr	Pris kronor				
	Stomme: PK 1	PK 2	PK 3	PK 4	PK 5
S6P800KD O	2634	3057	3611	4036	4608



S6P800KD DO

S6P800KD med dörrar

Handtag i silver (HAND6).

S6P800KD DO

Front:

PK 1	4181	4604	5158	5583	6155
PK 2	4473	4896	5450	5875	6447
PK 3	4887	5310	5864	6289	6861
PK 4	5156	5579	6133	6558	7130
PK 5	5484	5907	6461	6886	7458

Artikel nr	Pris kronor					Övrigt
	PK 1	PK 2	PK 3	PK 4	PK 5	

Tillägg för:**Underrede**

Metallsockel	PLBA	248				1197
Träsockel	PLBAW	429	537	603		666
Benställning metall, runda ben	LR	440				1118
Benställning metall, kvadratiska ben	LA	440				1118

Kombinationsmöjligheter**X=Valbart**

Front	PLBA PLBAW	LR LA	LAW	MOB	LMO	LMOF	WH
O	X	X	---	---	---	---	---
DO	X	X	---	---	---	---	---
GDO	X	X	---	---	---	---	---



Lås

Utan lås	.NL	
Spanjolettlås	.SL	208

Kombinationsmöjligheter**O=Standard****X=Valbart**

Front	NL	L	CL	PL	SL
DO	O	---	---	---	X
GDO	O	---	---	---	X

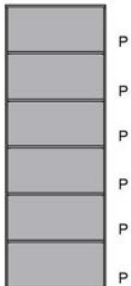
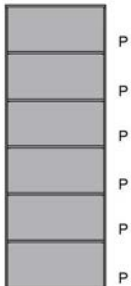
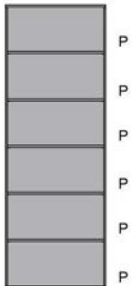
* Lateralmappar ingår ej.

	Artikel nr	Pris kronor					Övrigt
		PK 1	PK 2	PK 3	PK 4	PK 5	
S6P800KD O, DO							
 <p>5 trähyllor</p> <p>SI W85</p>	SI W85	961	1105	1268	1431	1537	
 <p>5 förstärkta trähyllor</p> <p>SI WR85</p>	SI WR85	1248					
 <p>5 metallhyllor</p> <p>SI M85</p>	SI M85						1434
 <p>*7 lateralhyllor i metall</p> <p>SI L87</p>	SI L87						2366

20 % rabatt ska dras av på angivna priser. Kinnarps

Höjd 2268 mm, bredd 1000 mm, djup 400 mm. Förvaringen levereras knock-down.

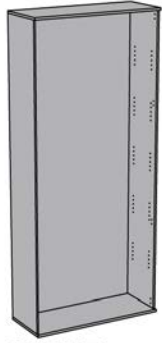

S6P1000KD O

S6P1000KD öppen förvaring

Artikel nr	Pris kronor				
	Stomme: PK 1	PK 2	PK 3	PK 4	PK 5
S6P1000KD O	2910	3376	3982	4449	5067



S6P1000KD DO

S6P1000KD med dörrar

Handtag i silver (HAND6).

S6P1000KD DO

Front:

	PK 1	PK 2	PK 3	PK 4	PK 5
PK 1	4634	5100	5706	6173	6791
PK 2	4959	5425	6031	6498	7116
PK 3	5414	5880	6486	6953	7571
PK 4	5712	6178	6784	7251	7869
PK 5	6081	6547	7153	7620	8238

Artikel nr**Pris kronor****Tillägg för:****Underrede**

	Artikel nr	PK 1	PK 2	PK 3	PK 4	PK 5	Övrigt
Metallsöcket	PLBA	286					1235
Träsöcket	PLBAW	467		593	680		768
Benställning metall, runda ben	LR	454					1132
Benställning metall, kvadratiska ben	LA	454					1132

Kombinationsmöjligheter**X=Valbart**

Front	PLBA PLBAW	LR LA	LAW	MOB	LMO	LMOF	WH
O	X	X	---	---	---	---	---
DO	X	X	---	---	---	---	---
GDO	X	X	---	---	---	---	---

Lås



Utan lås .NL
Spanjolettlås .SL

208

Kombinationsmöjligheter**O=Standard****X=Valbart**

Front	NL	L	CL	PL	SL
DO	O	---	---	---	X
GDO	O	---	---	---	X

Vertikala avdelare följer stommens färg.
* Lateralmappar ingår ej.

	Artikel nr	Pris kronor					Övrigt
		PK 1	PK 2	PK 3	PK 4	PK 5	
S6P1000KD O, DO							
 <p>10 trähyllor, 1 avdelare</p> <p>SI W105D</p>	SI W105D	2241	2499	2711	2995	3586	
 <p>5 metallhyllor</p> <p>SI M105</p>	SI M105						2087
 <p>*7 lateralhyllor i metall</p> <p>SI L107</p>	SI L107						2604

20 % rabatt ska dras av på angivna priser. Kinnarps

Höjd 734 mm (740 mm inkl. justerbara ställfötter), bredd 800 mm, djup 400 mm.

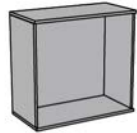

S2PT800 O

S2PT800 öppen förvaring

Artikel nr	Pris kronor					Övrigt
	Stomme: PK 1	PK 2	PK 3	PK 4	PK 5	
S2PT800 O	1324	1412	1699	1920	2329	



S2PT800 DO

S2PT800 med dörrar

Handtag i silver (HAND6).

Artikel nr	Pris kronor					Övrigt
Front: PK 1 PK 2 PK 3 PK 4 PK 5	1938 1969 2114 2209 2373	2026 2057 2202 2297 2461	2313 2344 2489 2584 2748	2534 2565 2710 2805 2969	2943 2974 3119 3214 3378	
S2PT800 DO						



S2PT800 SDI

S2PT800 med skjutdörrar

Möjligt att komplettera med handtag.

Artikel nr	Pris kronor					Övrigt
Front: PK 1 PK 2 PK 3 PK 4 PK 5	2200 2348 2573 2724 3016	2288 2436 2661 2812 3104	2575 2723 2948 3099 3391	2796 2944 3169 3320 3612	3205 3353 3578 3729 4021	
S2PT800 SDI						

Tillägg för:**Lås**

Utan lås	. .NL	
Lås	. .L	114
Spanjolettlås	. .SL	208

Kombinationsmöjligheter**O=Standard****X=Valbart**

Front	NL	L	CL	PL	SL
DO	O	X	---	---	X
SDI	O	X	---	---	---

Följande priser gäller endast vid beställning tillsammans med förvaringsmodul, då inredningarna fabriksmonteras.

		Artikel nr	Pris kronor					Övrigt
			PK 1	PK 2	PK 3	PK 4	PK 5	
S2PT800 O, DO								
	1 trähylla	SI W81	190	218	251	283	304	
SI W81								
	1 förstärkt trähylla	SI WR81	250					
SI WR81								
	1 metallhylla	SI M81						285
SI M81								
S2PT800 SDI								
	1 trähylla	SI W81SDI	190	218	251	283	304	
SI W81SDI								
	1 förstärkt trähylla	SI WR81SDI	250					
SI WR81SDI								
	1 metallhylla	SI M81SDI						285
SI M81SDI								

20 % rabatt ska dras av på angivna priser. Kinnarps

space

förvaring SPOC800L/900L

Höjd 739 mm, bredd 400 mm, djup 800 eller 900 mm. Utdragbar förvaring med hjul och justerbara ställfötter. Förvaringens utdragsdel har vit insida, hylla och rygg. Toppskivor har slät yta (oborrad och ej påbyggnadsbar).

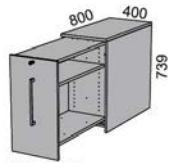

SPOC800L

SPOC800L/900 L utdragbar förvaring

Utdragbar förvaring med en hylla. Inkl. lås.
Handtag (HAND12) i silver som standard, fler färger finns som tillval.
OBS! Ange höger eller vänster montering.

Förvaring med djup 800 mm. SPOC800L[□]
Toppskivor med fler kopplingsmöjligheter finns som tillval.

Artikel nr	Pris kronor					Övrigt
([□]) = ange handtagsfärg S (silver), W (vit), B (svart), CH (krom)	Stomme: PK 1	PK 2	PK 3	PK 4	PK 5	
Front:						
PK 1	3530	3799	4170	4613	5249	
PK 2	3613	3882	4253	4696	5332	
PK 3	3731	4000	4371	4814	5450	
PK 4	3856	4125	4496	4939	5575	
PK 5	4136	4405	4776	5219	5855	

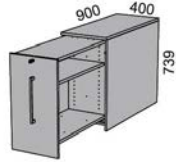

SPOC900L

Förvaring med djup 900 mm. SPOC900L[□]

Artikel nr	Pris kronor					Övrigt
([□]) = ange handtagsfärg S (silver), W (vit), B (svart), CH (krom)	Stomme: PK 1	PK 2	PK 3	PK 4	PK 5	
Front:						
PK 1	3772	4054	4441	4919	5814	
PK 2	3855	4137	4524	5002	5897	
PK 3	3973	4255	4642	5120	6015	
PK 4	4098	4380	4767	5245	6140	
PK 5	4378	4660	5047	5525	6420	

Tilllägg för:
Handtag i kromat utförande

...CH 149

space

förvaring SPOC800H SH/900H SH

Höjd 1245 mm, bredd 400 mm, djup 800 eller 900 mm. Utdragbar förvaring med hjul och justerbara ställfötter. Förvaringens utdragsdel har vit insida, hyllor och rygg. Toppskivor har slät yta (oborrad och ej påbyggnadsbar).



SPOC800H SH

SPOC800H SH/900H SH utdragbar förvaring

Utdragbar förvaring med två hyllor. Inkl. lås.
Handtag (HAND12) i silver som standard, fler färger finns som tillval.
OBS! Ange höger eller vänster montering.

Förvaring med djup 800 mm. SPOC800H SH[□]

Artikel nr	Pris kronor					Övrigt
([□]) = ange handtagsfärg S (silver), W (vit), B (svart), CH (krom)	Stomme: PK 1	PK 2	PK 3	PK 4	PK 5	
Front:						
PK 1	4577	4808	5095	5626	6778	
PK 2	4758	4989	5276	5807	6959	
PK 3	5031	5262	5549	6080	7232	
PK 4	5225	5456	5743	6274	7426	
PK 5	5409	5640	5927	6458	7610	

Förvaring med djup 900 mm. SPOC900H SH[□]

Artikel nr	Pris kronor					Övrigt
([□]) = ange handtagsfärg S (silver), W (vit), B (svart), CH (krom)	Stomme: PK 1	PK 2	PK 3	PK 4	PK 5	
Front:						
PK 1	5058	5316	5636	6237	7647	
PK 2	5239	5497	5817	6418	7828	
PK 3	5512	5770	6090	6691	8101	
PK 4	5706	5964	6284	6885	8295	
PK 5	5890	6148	6468	7069	8479	

Tilllägg för:

Handtag i kromat utförande ...CH 149



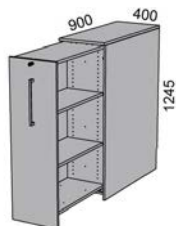



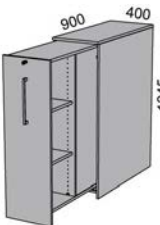
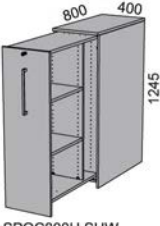
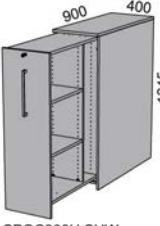

Rygg med magnetisk whiteboard till förvaring med djup 800/900 mm. BAWH 1098

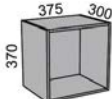
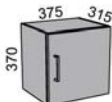

SPOC900H SH

		Artikel nr	Pris kronor					Övrigt		
		(□) = ange handtagsfärg S (silver), W (vit), B (svart), CH (krom)	Stomme:	PK 1	PK 2	PK 3	PK 4	PK 5		
 <p>SPOC800H SHDUO</p>	<p>SPOC800H SHDUO/900H SHDUO utdragbar förvaring</p> <p>Utdragbar förvaring med två hyllor på vardera sida. Inkl. lås. Handtag (HAND12) i silver som standard, fler färger finns som tillval.</p> <p>Förvaring med djup 800 mm.</p>	SPOC800H SHDUO□	Front:							
			PK 1	5255	5486	5773	6304	7456		
			PK 2	5436	5667	5954	6485	7637		
			PK 3	5709	5940	6227	6758	7910		
			PK 4	5903	6134	6421	6952	8104		
			PK 5	6087	6318	6605	7136	8288		
 <p>SPOC900H SHDUO</p>	<p>Förvaring med djup 900 mm.</p>	SPOC900H SHDUO□	Front:							
			PK 1	5736	5994	6314	6915	8325		
			PK 2	5917	6175	6495	7096	8506		
			PK 3	6190	6448	6768	7369	8779		
			PK 4	6384	6642	6962	7563	8973		
			PK 5	6568	6826	7146	7747	9157		
	Tillägg för:									
	Handtag i kromat utförande	...CH								149
 <p>SPOC800H SHW</p>	<p>SPOC800H SHW/900H SHW utdragbar förvaring</p> <p>Utdragbar förvaring med två hyllor och garderobsdal med klädkrok. Inkl. lås. Handtag (HAND12) i silver som standard, fler färger finns som tillval. OBS! Ange höger eller vänster montering.</p> <p>Förvaring med djup 800 mm.</p>	SPOC800H SHW□	Front:							
			PK 1	4983	5214	5501	6032	7184		
			PK 2	5164	5395	5682	6213	7365		
			PK 3	5437	5668	5955	6486	7638		
			PK 4	5631	5862	6149	6680	7832		
			PK 5	5815	6046	6333	6864	8016		
 <p>SPOC900H SHW</p>	<p>Förvaring med djup 900 mm.</p>	SPOC900H SHW□	Front:							
			PK 1	5464	5722	6042	6643	8053		
			PK 2	5645	5903	6223	6824	8234		
			PK 3	5918	6176	6496	7097	8507		
			PK 4	6112	6370	6690	7291	8701		
			PK 5	6296	6554	6874	7475	8885		
	Tillägg för:									
	Handtag i kromat utförande	...CH								149
	Rygg med magnetisk whiteboard till förvaring med djup 800/900 mm.	BAWH								1098

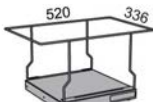
20 % rabatt ska dras av på angivna priser. Kinnarps

		Artikel nr	Pris kronor					
			Front: PK 1	PK 2	PK 3	PK 4	PK 5	
	Lådinsats Vit stomme och innerlåda. Handtag i silver (HAND6). OBS! Ej till SPOC800H SHDUO/SPOC900H SHDUO	SDU	1369	1558	1653	1869	2070	
		Artikel nr	Pris kronor					
			Stomme: PK 1	PK 2	PK 3	PK 4	PK 5	Övrigt
	Förvaringsmodul OBS! Ej till SPOC800/900 H SHDUO/ nedre och övre placering i SPOC800/900H SH	SBUO	1040	1197	1593	1791	1838	
	Förvaringsmodul med högerhängd dörr. Handtag i silver (HAND6). OBS! Ange om vänsterhängd dörr önskas.	SBUDO						
		Front:						
		PK 1	1468	1625	2021	2219	2266	
		PK 2	1488	1645	2041	2239	2286	
		PK 3	1527	1684	2080	2278	2325	
		PK 4	1599	1756	2152	2350	2397	
		PK 5	1759	1916	2312	2510	2557	
	Förvaringsmodul med 2 trälådor. Handtag i silver (HAND6). Rulleexpansioner med överutdrag.	SBUD2						
		Front:						
		PK 1	1813	1970	2366	2564	2611	
		PK 2	1840	1997	2393	2591	2638	
		PK 3	1859	2016	2412	2610	2657	
		PK 4	1963	2120	2516	2714	2761	
		PK 5	2197	2354	2750	2948	2995	
	Förvaringsmodul med 3 trälådor. Handtag i silver (HAND6). Rulleexpansioner med överutdrag.	SBUD3						
		Front:						
		PK 1	2196	2353	2749	2947	2994	
		PK 2	2237	2394	2790	2988	3035	
		PK 3	2263	2420	2816	3014	3061	
		PK 4	2421	2578	2974	3172	3219	
		PK 5	2880	3037	3433	3631	3678	
Tillägg för:								
Lås		. .L						114
SBUD2, SBUD3 endast lås på översta lådan.								
		Artikel nr	Pris kronor					
			PK 1	PK 2	PK 3	PK 4	PK 5	Övrigt
Inredningar till SBUO, SBUDO								
	1 trähylla	SI HD	197	223	244	276	315	
	2 avdelare	SI 2VD	390	441	484	547	624	
Mapputdrag								
Av plåt. Svart. Inkl. mappkorg. Mappkorgen är läsbar mot mapputdraget. Eftermonteringsbar. Expansioner med överutdrag. Maxbelastas 15 kg.								
	OBS! Ej till SPOC800/900H SHDUO	SFU400						807
	OBS! Ej till SPOC800/900H SHDUO, SPOC800/900H SHW	SFU550						827
	Pärmstöd För montering på trähylla. Svart.	SPB						48
	Kassett Inkl. 7 backar C4. Svart stomme med ljusgrå backar.	C7C4						381

	Artikel nr	Pris kronor					
		PK 1	PK 2	PK 3	PK 4	PK 5	Övrigt
 <p>Närförvaringslåda Passar för pennor, post it, inbyggd hållare för tejp. Monteras på hyllplan. Vridfunktion. Svart plast.</p>	TARO180						213

space

förvaring S2PM400 / S2PMT400

Höjd 1059 mm exkl. toppskiva (1081 mm inkl. toppskiva), bredd 400 mm, djup 400 mm.

	Artikel nr	Pris kronor				
		Stomme: PK 1	PK 2	PK 3	PK 4	PK 5
 <p>S2PM400 mobil förvaring Jalusi med broms. Låda av plast med träfront. Handtag i silver (HAND6). Dold rulleexpansion med självstängning och helutdrag. 4 svängbara hjul, varav de 2 främre hjulen är låsbara. På vänster sida finns draghandtag, postfack, krok och namnskyltshållare. Komplettera med inredning.</p>	S2PM400 TAD					
	Front:					
	PK 1	2932	3042	3428	3741	4397
	PK 2					
	PK 3	3164	3274	3660	3973	4629
	PK 4	3299	3409	3795	4108	4764
	PK 5					

	Artikel nr	Pris kronor					
		PK 1	PK 2	PK 3	PK 4	PK 5	Övrigt
 <p>Tillägg för: Toppskiva Av faner: bok, björk, ek eller laminat: vit, ljusgrå, mörkgrå. Tillägg för toppskiva Som ovan men med toppskiva: S2PMT400 TAD</p>T....	628		692	783	881	

Lås

Utan lås

. .NL

Lås

. .L

114

Kombinationsmöjligheter

O=Standard

X=Valbart

Front	NL	L	CL	PL	SL
TAD	O	X	---	---	---

space

inredningar till S2PM400 / S2PMT400

Följande priser gäller endast vid beställning tillsammans med förvaringsmodul, då inredningarna fabriksmonteras.

	Artikel nr	Pris kronor					
		PK 1	PK 2	PK 3	PK 4	PK 5	Övrigt
S2PM400TAD / S2PMT400TAD							
 <p>1 trähylla</p>	SI W41	166	192	213	241	266	
 <p>1 metallhylla</p>	SI M41						185
 <p>1 trähylla, 1 mapputdrag inkl. korg.</p>	SI W41FU	976	1002	1023	1052	1562	
 <p>1 metallhylla, 1 mapputdrag inkl. korg.</p>	SI M41FU						996

20 % rabatt ska dras av på angivna priser. Kinnarps

Höjd 394 mm, bredd 800 mm, djup 400 mm.



S1PEEM800 O

S1PEEM800 öppen förvaring

Påbyggnadsmodul

Artikel nr

Pris kronor

Stomme:
PK 1

PK 2

PK 3

PK 4

PK 5

Övrigt

S1PEEM800 O

569

637

810

916

1001



S1PEEM800 TA

S1PEEM800 med jalusiVertikalt jalusi.
Komplettera med inredning.

Påbyggnadsmodul

S1PEEM800 TA

Front:

PK 1

1011

1079

1252

1358

1443

PK 2

1113

1181

1354

1460

1545

PK 3

PK 4

1173

1241

1414

1520

1605

Tillägg för:**Lås**

Utan lås

..NL

Lås

..L

114

Kombinationsmöjligheter**O=Standard****X=Valbart**

Front	NL	L	CL	PL	SL
TA	O	X	---	---	---

space

förvaring S1PE800

Höjd 413 mm, bredd 800 mm, djup 400 mm.
Förvaring med metall- och träsockel (PLBA och PLBAW) är höjdmässigt samma som serie[e] förvaring.



S1PE800 O

S1PE800 öppen förvaring

Artikel nr	Pris kronor				
	Stomme: PK 1	PK 2	PK 3	PK 4	PK 5
S1PE800 O	733	801	991	1119	1289



S1PE800 TA

S1PE800 med jalusi

Vertikalt jalusi.
Komplettera med inredning.

Artikel nr	Pris kronor					
	Front: PK 1	PK 2	PK 3	PK 4	PK 5	
S1PE800 TA	1175	1243	1433	1561	1731	
	PK 3	1277	1345	1535	1663	1833
	PK 4	1337	1405	1595	1723	1893
	PK 5					

Tillägg för:

Underrede

	Artikel nr	PK 1	PK 2	PK 3	PK 4	PK 5	Övrigt
Metallsockel	PLBA	249					1201
Träsockel	PLBAW	430		539	606		666
Benställning metall, runda ben	LR	441					1119
Benställning metall, kvadratiska ben	LA	441					1119
Benställning trä, kvadratiska ben	LAW			577	740		
Mobilt underrede	MOB	738					1415

Kombinationsmöjligheter

X=Valbart

Front	PLBA PLBAW	LR LA	LAW	MOB	LMO	LMOF	WH
O	X	X	X	X	---	---	---
TA	X	X	X	X	---	---	---

Lås

Utan lås . .NL
Lås . .L

114

Kombinationsmöjligheter

O=Standard

X=Valbart

Front	NL	L	CL	PL	SL
TA	O	X	---	---	---

space

inredningar till S1PEEM800 / S1PE800



SI L81

*1 lateralhylla i metall

Artikel nr	Pris kronor
SI L81	338



SI 81F

1 mappram (helutdrag) för hängmappar eller mapplåda. OBS! Ej till S1PEEM800, S1PE800TA.

SI 81F	728
--------	-----

20 % rabatt ska dras av på angivna priser. Kinnarps

space

förvaring S2PEEM800

Höjd 788 mm, bredd 800 mm, djup 400 mm.



S2PEEM800 O

S2PEEM800 öppen förvaring

Påbyggnadsmodul

Artikel nr	Pris kronor					Övrigt
	Stomme: PK 1	PK 2	PK 3	PK 4	PK 5	
S2PEEM800 O	849	933	1163	1314	1494	



S2PEEM800 TA

S2PEEM800 med jalusiVertikalt jalusi.
Komplettera med inredning.

Påbyggnadsmodul

S2PEEM800 TA

Front:

PK 1	1515	1599	1829	1980	2160
PK 2					
PK 3	1677	1761	1991	2142	2322
PK 4	1768	1852	2082	2233	2413
PK 5					

Tillägg för:**Lås**

Utan lås

..NL

Lås

..L

114

Kombinationsmöjligheter**O=Standard****X=Valbart**

Front	NL	L	CL	PL	SL
TA	O	X	---	---	---

space

förvaring S2PE800

Höjd 807 mm, bredd 800 mm, djup 400 mm.

Förvaring med metall- och träsockel (PLBA och PLBAW) är höjdmässigt samma som serie[e] förvaring.



S2PE800 O

S2PE800 öppen förvaring

Artikel nr	Pris kronor				
	Stomme: PK 1	PK 2	PK 3	PK 4	PK 5
S2PE800 O	1011	1095	1341	1515	1779



S2PE800 TA

S2PE800 med jalusiVertikalt jalusi.
Komplettera med inredning.

S2PE800 TA

Front:



PK 1	1677	1761	2007	2181	2445
PK 2					
PK 3	1839	1923	2169	2343	2607
PK 4	1930	2014	2260	2434	2698
PK 5					

	Artikel nr	Pris kronor					Övrigt
		PK 1	PK 2	PK 3	PK 4	PK 5	
Tillägg för:							
Underrede							
Metallsockel	PLBA	249				1201	
Träsockel	PLBAW	430		539	606	666	
Benställning metall, runda ben	LR	441				1119	
Benställning metall, kvadratiska ben	LA	441				1119	
Benställning trä, kvadratiska ben	LAW			577	740		
Mobilt underrede	MOB	738				1415	
Kombinationsmöjligheter							
Front	PLBA PLBAW	LR LA	LAW	MOB	LMO	LMOF	WH
O	X	X	X	X	---	---	---
TA	X	X	X	X	---	---	---

Lås							
Utan lås				. .NL			
Lås				. .L			114
Kombinationsmöjligheter							
O=Standard							
X=Valbart							
Front	NL	L	CL	PL	SL		
TA	O	X	---	---	---		

space

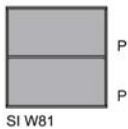
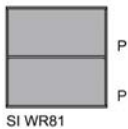
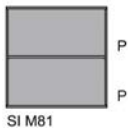
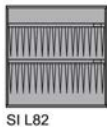
inredningar till S2PEEM800 / S2PE800

	Artikel nr	Pris kronor					Övrigt	
		PK 1	PK 2	PK 3	PK 4	PK 5		
S2PEEM800 O, TA / S2PE800 O, TA								
	1 trähylla	SI W81	190	218	251	283	304	
	1 förstärkt trähylla	SI WR81	250					
	1 metallhylla	SI M81						285
	*2 lateralhyllor i metall	SI L82						673
	2 mapparmar (helutdrag) för hängmappar eller mapplåda. OBS! Ej till S2PEEM800.	SI 82F						1452

20 % rabatt ska dras av på angivna priser. Kinnarps

Höjd 934 mm, bredd 800 mm, djup 400 mm.

Förvaring med metall- och träsockel (PLBA och PLBAW) är höjdmässigt samma som serie[e] förvaring.



S2PDE800 TAD

S2PDE800 med jalusi och låda

Jalusi med broms.
Låda av plast med träfront.
Handtag i silver (HAND6).
Dold rulleexpansion med självstängning och delutdrag.
Komplettera med inredning.

Artikel nr

Pris kronor

Stomme:
PK 1

PK 2

PK 3

PK 4

PK 5

S2PDE800 TAD

Front:

Front:	PK 1	PK 2	PK 3	PK 4	PK 5
PK 1	2211	2311	2602	2802	3090
PK 2					
PK 3	2456	2556	2847	3047	3335
PK 4	2595	2695	2986	3186	3474
PK 5					



S2PDE800 DOD

S2PDE800 med dörrar och låda

Låda av plast med träfront.
Handtag i silver (HAND6).
Komplettera med inredning.

S2PDE800 DOD

Front:

Front:	PK 1	PK 2	PK 3	PK 4	PK 5
PK 1	2139	2239	2530	2730	3018
PK 2	2213	2313	2604	2804	3092
PK 3	2381	2481	2772	2972	3260
PK 4	2519	2619	2910	3110	3398
PK 5	2809	2909	3200	3400	3688

Artikel nr

Pris kronor

PK 1

PK 2

PK 3

PK 4

PK 5

Övrigt

Tillägg för:**Underrede**

Metallsockel	PLBA	249				1201
Träsockel	PLBAW	430		539	606	666
Benställning metall, runda ben	LR	441				1119
Benställning metall, kvadratiska ben	LA	441				1119
Benställning trä, kvadratiska ben	LAW			577	740	
Mobilt underrede	MOB	738				1415

Kombinationsmöjligheter**X=Valbart**







Front	PLBA PLBAW	LR LA	LAW	MOB	LMO	LMOF	WH
TAD	X	X	X	X	---	---	---
DOD	X	X	X	---	---	---	---

Lås

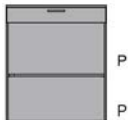
Utan lås	.NL					
Lås (TAD)	.L					114
Lås (DOD)	.SL					321

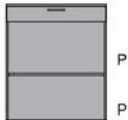
Kombinationsmöjligheter**O=Standard****X=Valbart**

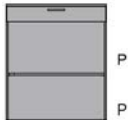
Front	NL	L	CL	PL
TAD	O	X	---	---
DOD	O	X	---	---

	Artikel nr	Pris kronor					Övrigt	
		PK 1	PK 2	PK 3	PK 4	PK 5		
S2PDE800 TAD, DOD								
 <p>SI W81</p>	1 trähylla	SI W81	190	218	251	283	304	
 <p>SI W82F</p>	1 trähylla, 1 mappram (helutdrag) för hängmappar eller mapplåda	SI W82F	921	950	982	1015	1474	
 <p>SI WR81</p>	1 förstärkt trähylla	SI WR81	250					
 <p>SI WR82F</p>	1 förstärkt trähylla, 1 mappram (helutdrag) för hängmappar eller mapplåda	SI WR82F	976					
 <p>SI M81</p>	1 metallhylla	SI M81						285
 <p>SI L82</p>	*2 lateralhyllor i metall	SI L82						673
 <p>SI 82F</p>	2 mappramar (helutdrag) för hängmappar eller mapplåda	SI 82F						1452

20 % rabatt ska dras av på angivna priser. Kinnarps

space

förvaring S1PEM400A

Höjd 378 mm, bredd 400 mm, djup 400 mm.



S1PEM400A

S1PEM400A öppen förvaring

Påbyggnadsmodul

Artikel nr	Pris kronor				
	Stomme: PK 1	PK 2	PK 3	PK 4	PK 5
S1PEM400A	645	723	920	1039	1136

space

förvaring S1P400A

Höjd 378 mm, bredd 400 mm, djup 400 mm.



S1P400A

S1P400A öppen förvaring

Artikel nr	Pris kronor				
	Stomme: PK 1	PK 2	PK 3	PK 4	PK 5
S1P400A	814	892	1106	1249	1433

Artikel nr	Pris kronor					
	PK 1	PK 2	PK 3	PK 4	PK 5	Övrigt

Tillägg för:**Underrede**

Metallsockel	PLBA	262				1264
Träsockel	PLBAW	453	568	638		702
Benställning metall, runda ben	LR	464				1178
Benställning metall, kvadratiska ben	LA	464				1178
Benställning trä, kvadratiska ben	LAW		608	780		
Mobilt underrede	MOB	777				1490
Vägghängning	WH					356

Kombinationsmöjligheter**X=Valbart**

Förvaring	PLBA PLBAW	LR LA	LAW	MOB	LMO	LMOF	WH
S1P400A	X	X	X	X	---	---	X

space

förvaring S1PEM800A

Höjd 378 mm, bredd 800 mm, djup 400 mm.



S1PEM800A

S1PEM800A öppen förvaring

Påbyggnadsmodul

Artikel nr	Pris kronor				
	Stomme: PK 1	PK 2	PK 3	PK 4	PK 5
S1PEM800A	636	704	883	999	1119

space

förvaring S1P800A

Höjd 378 mm, bredd 800 mm, djup 400 mm.



S1P800A

S1P800A öppen förvaring

Artikel nr	Pris kronor				
	Stomme: PK 1	PK 2	PK 3	PK 4	PK 5
S1P800A	799	867	1064	1202	1407

Tillägg för:**Underrede**

	Artikel nr	PK 1	PK 2	PK 3	PK 4	PK 5	Övrigt
Metallsockel	PLBA	249				1201	
Träsockel	PLBAW	430		539	606	666	
Benställning metall, runda ben	LR	441				1119	
Benställning metall, kvadratiska ben	LA	441				1119	
Benställning trä, kvadratiska ben	LAW			577	740		
Mobilt underrede	MOB	738				1415	
Vägghängning	WH						356

Kombinationsmöjligheter**X=Valbart**

Förvaring	PLBA PLBAW	LR LA	LAW	MOB	LMO	LMOF	WH
S1P800A	X	X	X	X	---	---	X

space

inredningar till S1PEM800A /S1P800A

Följande priser gäller endast vid beställning tillsammans med förvaringsmodul, då inredningarna fabriksmonteras.
Vertikala avdelare följer stommens färg.
* Lateralmappar ingår ej.



SI 80D

1 avdelare. OBS! Ej till S1PEM800A.

Artikel nr	Pris kronor					
	PK 1	PK 2	PK 3	PK 4	PK 5	Övrigt
SI 80D	176	192	207	235	282	



SI L81

*1 lateralhylla i metall

SI L81						338
--------	--	--	--	--	--	-----



SI 81F

1 mappram (helutdrag) för hängmappar eller mapplåda. OBS! Ej till S1PEM800A.

SI 81F						728
--------	--	--	--	--	--	-----

20 % rabatt ska dras av på angivna priser. Kinnarps

space

förvaring S2PEM400A

Höjd 756 mm, bredd 400 mm, djup 400 mm.



S2PEM400A

S2PEM400A öppen förvaring

Påbyggnadsmodul

Artikel nr	Pris kronor				
	Stomme: PK 1	PK 2	PK 3	PK 4	PK 5
S2PEM400A	924	1021	1286	1452	1626

space

förvaring S2P400A

Höjd 756 mm, bredd 400 mm, djup 400 mm.



S2P400A

S2P400A öppen förvaring

Artikel nr	Pris kronor				
	Stomme: PK 1	PK 2	PK 3	PK 4	PK 5
S2P400A	1091	1188	1468	1659	1921

Artikel nr	Pris kronor					
	PK 1	PK 2	PK 3	PK 4	PK 5	Övrigt

Tillägg för:**Underrede**

Metallsockel	PLBA	262				1264
Träsockel	PLBAW	453	568	638		702
Benställning metall, runda ben	LR	464				1178
Benställning metall, kvadratiska ben	LA	464				1178
Benställning trä, kvadratiska ben	LAW		608	780		
Mobilt underrede	MOB	777				1490
Vägghängning	WH					356

Kombinationsmöjligheter**X=Valbart**

Förvaring	PLBA PLBAW	LR LA	LAW	MOB	LMO	LMOF	WH
S2P400A	X	X	X	X	---	---	X

space

inredningar till S2PEM400A / S2P400A

Följande priser gäller endast vid beställning tillsammans med förvaringsmodul, då inredningarna fabriksmonteras. Vertikala avdelare följer stommens färg.

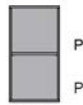

SI W41

S2PEM400A / S2P400A

1 trähylla

Artikel nr	Pris kronor				
	PK 1	PK 2	PK 3	PK 4	PK 5
SI W41	166	192	213	241	266

space

förvaring S2PEM800A

Höjd 756 mm, bredd 800 mm, djup 400 mm.



S2PEM800A

S2PEM800A öppen förvaring

Påbyggnadsmodul

Artikel nr	Pris kronor				
	Stomme: PK 1	PK 2	PK 3	PK 4	PK 5
S2PEM800A	937	1022	1260	1425	1650

space

förvaring S2P800A

Höjd 756 mm, bredd 800 mm, djup 400 mm.



S2P800A

S2P800A öppen förvaring

Artikel nr	Pris kronor				
	Stomme: PK 1	PK 2	PK 3	PK 4	PK 5
S2P800A	1099	1184	1439	1626	1935

Artikel nr	PK 1	PK 2	PK 3	PK 4	PK 5	Övrigt
------------	------	------	------	------	------	--------

Tillägg för:**Underrede**

Metallsockel	PLBA	249				1201
Träsockel	PLBAW	430	539	606		666
Benställning metall, runda ben	LR	441				1119
Benställning metall, kvadratiska ben	LA	441				1119
Benställning trä, kvadratiska ben	LAW		577	740		
Mobilt underrede	MOB	738				1415
Vägghängning	WH					356

Kombinationsmöjligheter**X=Valbart**







Förvaring	PLBA PLBAW	LR LA	LAW	MOB	LMO	LMOF	WH
S2P800A	X	X	X	X	---	---	X

20 % rabatt ska dras av på angivna priser. Kinnarps

space

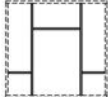
inredningar till S2PEM800A / S2P800A

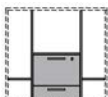
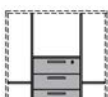
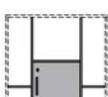
Följande priser gäller endast vid beställning tillsammans med förvaringsmodul, då inredningarna fabriksmonteras.
* Lateralmappar ingår ej.

	Artikel nr	Pris kronor					
		PK 1	PK 2	PK 3	PK 4	PK 5	
S2PEM800A / S2P800A							
 SI W81	1 trähylla	SI W81	190	218	251	283	304
 SI WR81	1 förstärkt trähylla	SI WR81	250				
 SI SM1	3 trähyllor, 2 avdelare	SI SM1	784	821	862	975	1240
 SI SM2	3 trähyllor, 2 avdelare. Kan kompletteras med förvaringsmodul SBU.	SI SM2	784	821	862	975	1240
 SI SM2D2	3 trähyllor, 2 avdelare, 1 förvaringsmodul SBU med 2 lådor.	SI SM2D2	2599	2819	3116	3523	4033
 SI SM2D3	3 trähyllor, 2 avdelare, 1 förvaringsmodul SBU med 3 lådor.	SI SM2D3	2987	3220	3526	3985	4630
 SI SM2DO	3 trähyllor, 2 avdelare, 1 förvaringsmodul SBU med dörr.	SI SM2DO	2251	2464	2760	3120	3494
 SI SM3	2 trähyllor, 1 avdelare	SI SM3	485	508	534	603	776

space

Q-ram

Q-ram av metall som monteras mellan två förvaringsmoduler för att skapa avlastningsyta.

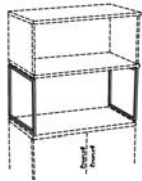

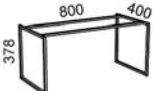
	Artikel nr	Pris kronor				
		PK 1	PK 2	PK 3	PK 4	PK 5
Q-ram						
 SQF400		1259		1481		1973
 SQF800		1429		1651		2143

space A-modul

Höjd 985 mm, bredd 400 mm, djup 381 mm.

A-modul består av två metallramar med två förvaringsmoduler som är monterade åt samma håll eller där en av boxarna är vänd 180°. A-modulen kan placeras på 400 mm djupa stommar med höjd 1P eller 2L alternativt placering på golv. Begränsningar av kombinationer finns pga tipprisk.



Ramar och förvaringsmoduler

Två metallramar och två öppna förvaringsmoduler. Monteras på förvaring, inkl. monteringsatts.

Artikel nr	Pris kronor				
	Stomme: PK 1	PK 2	PK 3	PK 4	PK 5
SAFU					
Ram:					
PK 1	3709	4023	4816	5212	5305
PK 2					
PK 3	3987	4301	5094	5490	5583
PK 4					
PK 5	4423	4737	5530	5926	6019



Tillägg för:

Dörr

Högerhängd dörr. Handtag i silver (HAND6). OBS! Ange om vänsterhängd dörr önskas.

Artikel nr	Pris kronor					Övrigt
	Front: PK 1	PK 2	PK 3	PK 4	PK 5	
..DO	423	442	481	545	712	



Trälådor

Handtag i silver (HAND6). Rulleexpansioner med överutdrag.

2 lådor, pris/box
3 lådor, pris/box



..D2	775	801	860	972	1216
..D3	1160	1199	1288	1455	1984

Lås

Lås
Front D2, D3 endast lås på översta lådan.

..L						114
-----	--	--	--	--	--	-----

Golvplacering

Inkl. fötter i svart plast.

..FM						83
------	--	--	--	--	--	----

space inredningar till förvaringsmodul



SI HD



SI 2VD

O, DO

1 trähylla

Artikel nr	Pris kronor				
	PK 1	PK 2	PK 3	PK 4	PK 5
SI HD	197	223	244	276	315
SI 2VD	390	441	484	547	624

space SBRIDGE

Höjd 189 mm, bredd 800 mm, djup 400 mm.

SBRIDGE är öppen från båda håll och monteras mellan två förvaringsmoduler i höjder över 3P.

SBRIDGE

SBRIDGE800



Artikel nr	Pris kronor				
	PK 1	PK 2	PK 3	PK 4	PK 5
SBRIDGE800	1710	1968	2360	2665	2735

20 % rabatt ska dras av på angivna priser. Kinnarps

space

tillval till förvaring med bredd 400 mm

Följande tillval kan endast beställas tillsammans med fabriksmonterad inredning.



P

1 kassett

Artikel nr

AP1

Pris kronor

229

space

tillval till förvaring med bredd 800 mm

Följande tillval kan endast beställas tillsammans med fabriksmonterad inredning.



P

1 kassett

2 kassetter

3 kassetter

Artikel nr

AP1

AP2

AP3

Pris kronor

PK 1

PK 2

PK 3

PK 4

PK 5

Övrigt

229

458

687

Artikel nr

AP9

Pris kronor

Front:

PK 1

PK 2

PK 3

PK 4

PK 5

1369

1560

1654

1869

2190







1 lådinsats SDU

space

tillval till förvaring med bredd 1000 mm





Följande tillval kan endast beställas tillsammans med fabriksmonterad inredning.

	Artikel nr	Pris kronor					Övrigt
		Front: PK 1	PK 2	PK 3	PK 4	PK 5	
P							
 1 kassett	AP1						229
 2 kassetter	AP2						458
 3 kassetter	AP3						687
 1 lådinsats SDU	AP9	1369	1560	1654	1869	2190	

space

tillval till förvaring med bredd 1200 mm

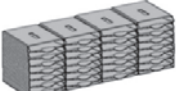
Följande tillval kan endast beställas tillsammans med fabriksmonterad inredning.

	Artikel nr	Pris kronor					Övrigt
		Front: PK 1	PK 2	PK 3	PK 4	PK 5	
P							
 1 kassett	AP1						229
 2 kassetter	AP2						458
 3 kassetter	AP3						687
 4 kassetter	AP4						918
 1 lådinsats SDU	AP9	1369	1560	1654	1869	2190	

20 % rabatt ska dras av på angivna priser. Kinnarps



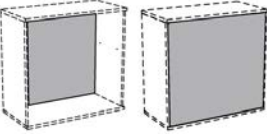

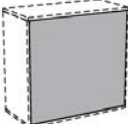

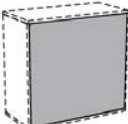

Följande tillval kan endast beställas tillsammans med fabriksmonterad inredning.

		Artikel nr	Pris kronor					
Gångjärn Dörrar (DO) och vitrindörrar (DOG, GDO) kan fås med gångjärn som möjliggör att dörrarna kan öppnas 270°. Pris/st.		H270	94					
Mjukstängande funktion Mjukstängande funktion kan fås på förvaring med: • Skjutdörrar (SDI) i kombination med handtag • 2 mapplådor (FF) • 3 mapplådor (FF)		SC	284					
Komplett hålbild Insidan av skåpssidor förses med hål för att möjliggöra flexibel placering av hyllor. Pris per förvaring: 1P, 1PE 2PT, 2P, 2PE, 2PD 3P		CHP	72 108 144					
	Mönstrad dörr/skjutdörr Dörrar och skjutdörrar (i begränsat färgval av laminat) kan fås med spårfräst grafiskt mönster. OBS! Ej i kombination med: infällt handtag, gångjärn H270. Till förvaring med dörrar (DO): S1P800, S2P800, S3P800, S2L800, S3L800 S2P1000, S3P1000, S2L1000, S3L1000 S4P800 Till förvaring med skjutdörrar (SDI): S1P800, S2P800, S3P800 S1P1000, S2P1000, S3P1000 S1P1200, S2P1200, S3P1200 S2P1600, S3P1600	PADO	540 609 678 540 609 678 812					
	Rygg Laminat/faner på båda sidor. Rygg av laminat. PK 1-3 Rygg av faner. PK 4-5 Till förvaring: S1P400, S1PEM400A, S1P400A S1P800, S1PEM800BA, S1PEEM800, S1PE800, S1PEM800A, S1P800A S1P1000 S1P1200 S2P400, 2PEM400A, S2P400A S2P800, S2PEM800BA, S2P800BA, S2PT800, S2PEEM800, S2PE800, 2PEM800A, S2P800A S2P1000 S2P1200 S2P1600 S2PDE800 S2PM400 S3P400 S3P800 S3P1000 S3P1200 S3P1600KD S4P400, 4P400W S4P800, S4P800BA S4P1000 S4P1200 S5P400 S5P800 S5P1000 S5P1200 S6P400KD S6P800KD S6P1000KD S6P1200KD SBU	BALAM BAVEN	PK 1	PK 2	PK 3	PK 4	PK 5	PK 6
			0	129	139	151	166	183
			0	131	140	153	170	187
			0	145	155	170	188	207
			0	155	166	185	204	225
			0	163	173	185	200	216
			0	165	174	187	204	220
			0	183	193	209	227	246
			0	196	207	226	245	266
			0	215	227	244	265	287
			0	165	174	187	204	220
			0	199	209	220	235	251
			0	197	207	218	233	249
			0	200	209	222	239	255
			0	222	231	247	265	283
			0	236	247	268	287	308
			0	260	272	289	310	332
			0	230	239	254	269	285
			0	238	247	260	277	294
			0	256	265	278	295	312
			0	275	285	302	320	341
			0	265	275	286	301	317
			0	271	280	294	311	328
			0	294	303	319	336	354
			0	318	328	342	361	381
			0	297	306	321	336	352
			0	308	317	328	345	361
			0	332	342	358	375	393
			0	361	371	385	403	424
			0	129	139	151	166	183

	Artikel nr	Pris kronor				
		PK 1	PK 2	PK 3	PK 4	PK 5
 <p>Rygg Rygg med Kinnarps whiteboard. Till förvaring: S1P800, S1PEM800BA, S1PEM800A, S1P800A S2P800, S2PEM800BA, S2P800BA, 2PEM800A, S2P800A S3P800 S3P1000 S3P1200 S3P1600 S4P800, S4P800BA S4P1000 S4P1200</p>	BAWH					
					521	
					729	
					938	
					1079	
					1188	
					1487	
					1146	
					1319	
					1450	

	Artikel nr	Pris kronor	
		(*) = ange tygfärg	Fenice
 <p>Rygg Rygg av tyg. OBS! begränsat färgval. Till förvaring: S1P400, S1PEM400A, S1P400A S1P800, S1PEM800BA, S1PEM800A, S1P800A S1P1000 S1P1200 S2P400, S2P400A, S2PEM400A S2P800, S2PEM800BA, S2P800BA, S2PEM800A, S2P800A S2P1000 S2P1200 S3P400 S3P800 S3P1000 S3P1200 S4P400, S4P400W S4P800, S4P800BA S4P1000 S4P1200 S5P400 S5P800 S5P1000 S5P1200 SBU</p>	BAFA*		
			382
			470
			612
			702
			624
			912
			1179
			1363
			949
			1377
			1799
			2073
			1120
			1638
			2123
			2450
			1299
			1897
			2472
			2848
			382

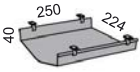
20 % rabatt ska dras av på angivna priser. Kinnarps

		Artikel nr	Pris kronor					
		(□) = ange färg/trä	PK 1	PK 2	PK 3	PK 4	PK 5	Övrigt
Handtag								
Tillägg per handtag.								
	HANDB6	Plasthandtag. Silver, vit eller svart. Till front SDI, pristillägg	HANDB6 □	58				
	HANDB7	Metallhandtag. Silver, vit, svart eller krom. Till front SDI, pristillägg	HANDB7 □		72 216			223 518
	HANDB4	Infällt plasthandtag. Silver, vit eller svart. Till front SDI, pristillägg	HANDB4 □	62 216				
	HANDB8	Metallhandtag. Silver, vit, svart eller krom. Till front SDI, pristillägg	HANDB8 □		99 258			248 590
	HANDB9	Metallhandtag. Silver, vit, svart eller krom. Till front SDI, pristillägg	HANDB9 □		114 288			264 590
	HANDB14	Metallhandtag. Silver, vit, svart, mörkgrå eller accentfärg. Till front SDI, pristillägg	HANDB14 □		68 194	92 242		
Kombinationsmöjligheter								
O=Standard X=Valbart								
Front	HANDB4	HANDB6	HANDB7	HANDB8	HANDB9	HANDB14		
DO	X	O	X	X	X	X		
DO..	X	O	X	X	X	X		
D..	X	O	X	X	X	X		
DOG	---	O	X	X	X	X		
FF	X	O	X	X	X	X		
GDO	---	O	X	X	X	X		
SDI	X	X	X	X	X	X		
TA/TAH	---	---	---	---	---	---		
WD..	X	O	X	X	X	X		
SDU	X	O	X	X	X	X		
SBU..	X	O	X	X	X	X		
	Kabelnät	Kabelnät av svart meshtyg. Monterad under skåp med benställning. Till förvaring med bredd: 400 mm: 1 kabelnät 800 mm: 2 kabelnät 1000 mm: 3 kabelnät 1200 mm: 3 kabelnät 1600 mm: 4 kabelnät	CN					190 380 570 570 760
	Brevinkast	Brevinkast på personlig förvaring. Mörkgrå plast. Brevinkast per dörr.	.MS					207
	Extra nyckel	Pris/st						27

Benreduktion

Benreduktion gör att flera förvaringsmoduler delar benbåge och därmed minskas antalet ben.

Exempel 3 st skåp:

Skåp 1 har CR, en benbåge.

Skåp 2 har CLR, ett kopplingsben.

Skåp 3 har CL, en benbåge + kopplingsben.

CL = Connection left: Har en benbåge och ett kopplingsben.

CR = Connection right: Har en benbåge.

CLR = Connection left and right: Har ett kopplingsben.

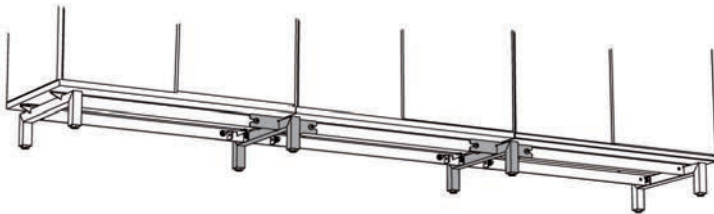

RLA

Till förvaring med bredd 400, 800 mm:

Benställning metall, kvadratiska ben, LA

Förvaring kopplas vänster sida.

RLA-CL

757

1434

Förvaring kopplas vänster + höger sida.

RLA-CLR

678

1017

Förvaring kopplas höger sida.

RLA-CR

441

780



RLAW

Benställning trä, kvadratiska ben LAW

Förvaring kopplas vänster sida.

RLAW-CL

891

1053

Förvaring kopplas vänster + höger sida.

RLAW-CLR

812

893

Förvaring kopplas höger sida.

RLAW-CR

577

658



RLR

Benställning metall, runda ben LR

Förvaring kopplas vänster sida.

RLR-CL

757

1434

Förvaring kopplas vänster + höger sida.

RLR-CLR

678

1017

Förvaring kopplas höger sida.

RLR-CR

441

780

Till förvaring med bredd 1000 mm:

Benställning metall, kvadratiska ben, LA

Förvaring kopplas vänster sida.

RLA-CL

768

1443

Förvaring kopplas vänster + höger sida.

RLA-CLR

692

1031

Förvaring kopplas höger sida.

RLA-CR

455

795

Benställning trä, kvadratiska ben LAW

Förvaring kopplas vänster sida.

RLAW-CL

904

1066

Förvaring kopplas vänster + höger sida.

RLAW-CLR

827

908

Förvaring kopplas höger sida.

RLAW-CR

589

670

Benställning metall, runda ben LR

Förvaring kopplas vänster sida.

RLR-CL

768

1443

Förvaring kopplas vänster + höger sida.

RLR-CLR

692

1031

Förvaring kopplas höger sida.

RLR-CR

455

795

Till förvaring med bredd 1200 mm:

Benställning metall, kvadratiska ben, LA

Förvaring kopplas vänster sida.

RLA-CL

798

1475

Förvaring kopplas vänster + höger sida.

RLA-CLR

716

1054

Förvaring kopplas höger sida.

RLA-CR

481

820

Benställning trä, kvadratiska ben LAW

Förvaring kopplas vänster sida.

RLAW-CL

933

1096

Förvaring kopplas vänster + höger sida.

RLAW-CLR

854

935

Förvaring kopplas höger sida.

RLAW-CR

615

696

Benställning metall, runda ben LR

Förvaring kopplas vänster sida.

RLR-CL

798

1475

Förvaring kopplas vänster + höger sida.

RLR-CLR

716

1054

Förvaring kopplas höger sida.

RLR-CR

481

820

Till förvaring med bredd 1600 mm:

Benställning metall, kvadratiska ben, LA

Förvaring kopplas vänster sida.

RLA-CL

1252

1929

Förvaring kopplas vänster + höger sida.

RLA-CLR

1172

1510

Förvaring kopplas höger sida.

RLA-CR

936

1275

Benställning trä, kvadratiska ben LAW

Förvaring kopplas vänster sida.

RLAW-CL

1414

1576

Förvaring kopplas vänster + höger sida.

RLAW-CLR

1335

1416

Förvaring kopplas höger sida.

RLAW-CR

1098

1179

Benställning metall, runda ben LR

Förvaring kopplas vänster sida.

RLR-CL

1252

1929

Förvaring kopplas vänster + höger sida.

RLR-CLR

1172





1510





Förvaring kopplas höger sida.

RLR-CR



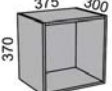
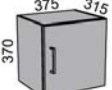





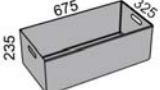
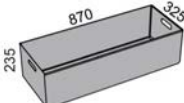

936

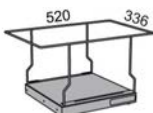

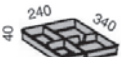

1275

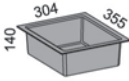
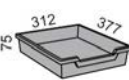
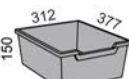
space		tillbehör						
		Artikel nr	Pris kronor					
			PK 1	PK 2	PK 3	PK 4	PK 5	Övrigt
	Trähylla Inkl. hyllbärare. Tjocklek 19 mm.							
	368 x 342 mm	1SWS400	186	215	239	287	316	
	368 x 547 mm	1SWS400W	186	215	239	287	316	
	376 x 313 mm	1SWS800/2SDI	186	215	239	287	316	
	376 x 342 mm	1SWS800/2	186	215	239	287	316	
	378 x 342 mm	1SWS1200/3	186	215	239	287	316	
	476 x 313 mm	1SWS1000/2SDI	215	248	284	342	386	
	476 x 342 mm	1SWS1000/2	215	248	284	342	386	
	568 x 342 mm	1SWS800TAH	215	248	284	342	386	
	576 x 313 mm	1SWS1200/2SDI	215	248	284	342	386	
	576 x 342 mm	1SWS1200/2	215	248	284	342	386	
	768 x 291 mm	1SWS800BA	215	248	284	342	386	
	768 x 313 mm	1SWS800SDI	215	248	284	342	386	
	768 x 342 mm	1SWS800	215	248	284	342	386	
	776 x 313 mm	1SWS1600/2SDI	215	248	284	342	386	
	776 x 342 mm	1SWS1600/2	215	248	284	342	386	
	Förstärkt trähylla Inkl. hyllbärare. Tjocklek 19 mm.							
	768 x 291 mm	1SWRS800BA	279					
	768 x 313 mm	1SWRS800SDI	279					
	768 x 342 mm	1SWRS800	279					
	776 x 313 mm	1SWRS1600/2SDI	279					
	776 x 342 mm	1SWRS1600/2	279					
	Metallhylla Hylla av plåt. Svart. Tjocklek 19 mm.							
	367 x 342 mm	1SMS400						201
	375 x 313 mm	1SMS800/2SDI						201
	376 x 342 mm	1SMS800/2						201
	378 x 342 mm	1SMS1200/3						201
	475 x 313 mm	1SMS1000/2SDI						309
	476 x 342 mm	1SMS1000/2						309
	567 x 342 mm	1SMS800TAH						309
	575 x 313 mm	1SMS1200/2SDI						309
	575 x 342 mm	1SMS1200/2						309
	767 x 291 mm	1SMS800BA						309
	767 x 313 mm	1SMS800SDI						309
	767 x 342 mm	1SMS800						309
	775 x 313 mm	1SMS1600/2SDI						309
	775 x 342 mm	1SMS1600/2						309
	967 x 342 mm	1SMS1000						450
1167 x 342 mm	1SMS1200						523	
	Lateralhylla Hylla av plåt med upphängningsmöjlighet undertill av lateralmappar. Svart. Tjocklek 30 mm.							
	630 x 355 mm	1SLS800TAH						372
	767 x 355 mm	1SLS800						372
	967 x 355 mm	1SLS1000						410
	1167 x 355 mm	1SLS1200						445
	Add-on top Placeras på förvaringar. Måttet på add-on top får ej överskrida förvaringens yttermått. Faner eller laminat. Tjocklek 16 mm.							
	1600 x 800 mm	SWOT168	1425	1598	1836	2203	2234	
	2000 x 800 mm	SWOT208	1649	1849	2123	2550	2595	
	1600 x 1000 mm	SWOT1610	1577	1764	2031	2434	2458	
	2000 x 1000 mm	SWOT2010	1958	2193	2515	3017	3069	



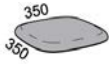

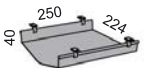



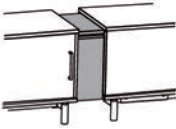

		Artikel nr	Pris kronor					
			Front: PK 1	PK 2	PK 3	PK 4	PK 5	
	Lådinsats Vit stomme och innerlåda. Handtag i silver (HAND6).	SDU	1369	1558	1653	1869	2070	
		Artikel nr	Pris kronor					
			Stomme: PK 1	PK 2	PK 3	PK 4	PK 5	Övrigt
	Förvaringsmodul Öppen förvaringsmodul.	SBUO	1040	1197	1593	1791	1838	
	Förvaringsmodul med högerhängd dörr. Handtag i silver (HAND6). OBS! Ange om vänsterhängd dörr önskas.	SBUDO						
		Front:						
		PK 1	1468	1625	2021	2219	2266	
		PK 2	1488	1645	2041	2239	2286	
		PK 3	1527	1684	2080	2278	2325	
		PK 4	1599	1756	2152	2350	2397	
		PK 5	1759	1916	2312	2510	2557	
	Förvaringsmodul med 2 trälådor. Handtag i silver (HAND6). Rulleexpansioner med överutdrag.	SBUD2						
		Front:						
		PK 1	1813	1970	2366	2564	2611	
		PK 2	1840	1997	2393	2591	2638	
		PK 3	1859	2016	2412	2610	2657	
		PK 4	1963	2120	2516	2714	2761	
		PK 5	2197	2354	2750	2948	2995	
	Förvaringsmodul med 3 trälådor. Handtag i silver (HAND6). Rulleexpansioner med överutdrag.	SBUD3						
		Front:						
		PK 1	2196	2353	2749	2947	2994	
		PK 2	2237	2394	2790	2988	3035	
		PK 3	2263	2420	2816	3014	3061	
		PK 4	2421	2578	2974	3172	3219	
		PK 5	2880	3037	3433	3631	3678	
Tillägg för:								
Lås SBUD2, SBUD3 endast lås på översta lådan.		..L						114
Vägghängning		..WH						356
Bordsfäste		..DH						287
		Artikel nr	Pris kronor					
			PK 1	PK 2	PK 3	PK 4	PK 5	
Inredningar till SBUO, SBUDO								
	1 trähylla	SI HD	197	223	244	276	315	
	2 avdelare	SI 2VD	390	441	484	547	624	

20 % rabatt ska dras av på angivna priser. Kinnarps

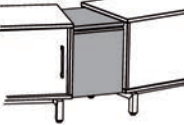
		Artikel nr	Pris kronor
			Övrigt
	Mapplåda Placeras i mappram till förvaring av hängmappar eller används som övrig förvaringslåda. Svart.		
	Till förvaring med bredd 800 mm	SMD670	589
	Till förvaring med bredd 1000 mm	SMD870	640
	Avdelare till mapplåda. Svart.	SMDD	250
	Mapputdrag Av plåt. Svart. Inkl. mappkorg. Mappkorgen är låsbar mot mapputdraget. Eftermonteringsbar. Expansioner med överutdrag. Maxbelastas 15 kg.		
		SFU400	807
		SFU550	827
	Mapp Hängmapp A4, 25 st i kartong. Grå.	HM A4/25	256
	Pärmstöd För montering på trähylla. Svart.	SPB	48
	Kassett Inkl. 7 backar C4. Svart stomme med ljusgrå backar.	C7C4	381
	Back C4 / brevkorg Ljusgrå back för C4 kuvert och A4 papper.	TC4	46
	Pryllåda Passar i hurts- och skåplådor av plast med bredd 400 och 800 mm. Ljusgrå plast.	PTR	50
	Närförvaringslåda Passar för pennor, post it, inbyggd hållare för tejp. Monteras på hyllplan. Vridfunktion. Svart plast.	TARO180	213
	Re:filllåda Grå. Tillverkad av Re:fill, material med låg miljöpåverkan. XFDH	XFDH	269
	Plastlåda Grå.		
		XPDL	127
		XPDH	195
	Klädhängare Roterbar klädhängare med 3 krokar. Av metall. Silver.	1SHOOK	67

	<p>Sittkudde</p> <p>Monteras med kardborre på förvaring 1P och 2L:</p> <ul style="list-style-type: none"> • förvaring med bredd 400 mm (utan mellansida) • förvaring med 800 mm bredd och uppåt som har mellansida/avdelare 	<p>STCU</p> <p>tyg priskl. Basic 527</p> <p>tyg priskl. 1 570</p> <p>tyg priskl. 2 588</p> <p>tyg priskl. 3 627</p> <p>tyg priskl. 4 684</p> <p>tyg priskl. 5 830</p> <p>läder 788</p> <p>kundtyg 590</p>	
	<p>Tippskyddsats</p> <p>Beslag som skruvas i skåp och vägg. OBS! Skruv för väggförankring ingår ej.</p> <p>Förvaring med höjd S1P-S6P, S2L-S3L med underrede PLBA, PLBAW, LR, LA, LAW och förvaring S2PT levereras med tipskyddsats.</p> <p>Monterat tipskydd krävs till följande val/uppställningar:</p> <ul style="list-style-type: none"> • Förvaring med mapputdrag SFU400 och SFU550. • Förvaring med inredning med mappram för hängmappar. • Förvaring med lådor D, WD och mapplådor FF. • Förvaring med dörrar DO, vitrindörrar GDO, DÖG och personlig förvaring DO2-DO12. • Förvaringshöjd med eller utan front: S3P, S4P, S5P och S6P. • Förvaringskombinationer (stapling) S3P och högre. 	<p>S1ATFK</p>	<p>59</p>
	<p>Kabelnät</p> <p>Kabelnät av svart meshtyg. Monteras under skåp med benställning.</p>	<p>1CN</p>	<p>190</p>
	<p>Kabelkanal</p> <p>För kabelhantering på golv. Rymmer 5-7 kablar. Naturanodiserad aluminium. Höjd 17 mm.</p> <p>Rak kabelkanal. Längd 2000 mm, bredd 146 mm</p> <p>Kabelkanal med 90° vinkel. Kopplas med vinklad kabelkanal och/eller rak kabelkanal.</p> <p>Skarvkitt avsett för att koppla ihop kabelkanaler. Innehåller: 2 skarvbeslag, 4 skruvar, 1 insexnyckel.</p> <p>Dubbelhäftande tejp för fastsättning av kabelkanal på golv. Innehåller 2 st.</p>	<p>FCD200</p> <p>FCDA90</p> <p>FCDJ</p> <p>FCDT</p>	<p>666</p> <p>499</p> <p>149</p> <p>94</p>

20 % rabatt ska dras av på angivna priser. Kinnarps

		Artikel nr	Pris kronor					
		(*) = ange tygfärg	PK 1	PK 2	PK 3	PK 4	PK 5	Övrigt
	Powerbox rak Powerbox av metall för rak sammankoppling av förvaring i en Spine.							
	Powerbox med slät toppskiva.	SPBS	1710		1710			
	Powerbox med toppskiva för rund benintegration.	SPBS DIR	1782		1782			
	Powerbox med toppskiva för kvadratisk benintegration. Täcklock i mörkgrått tyg.	SPBS DIS*	1782		1782			
	Tillägg för : Eluttag och USB inkl. 1 meter anslutningskabel. Monteras på rak powerbox: En sida. Två sidor.	ELO1 ELO2						1066 2063
	Powerbox vinklad Powerbox av metall för vinklad sammankoppling av förvaring i en Spine.							
	Powerbox med slät toppskiva.	SPBA	2138		2138			
	Powerbox med toppskiva för rund benintegration.	SPBA DIR	2210		2210			
	Powerbox med toppskiva för kvadratisk benintegration. Täcklock i mörkgrått tyg.	SPBA DIS*	2210		2210			
	Tillägg för : Eluttag och USB inkl. 1 meter anslutningskabel. Monteras på vinklad powerbox: Smala sidan. Breda sidan. Smala och breda sidan.	ELO1S ELO1W ELO2						1066 1066 2063
	Anslutningskabel 5 meter.	1CC5M						214

Island består av fyra enheter, 3L800 eller 3L1000 sammankopplade till en ökombination med djup 800 mm.

- Toppskiva i laminat eller faner.
- Förvaring i vit laminat. Möjlighet att blanda dörrar och skjutdörrar finns.
- Inredning 2 st hyllor i vit laminat.
- Metallsockel.

Artikel nr

Pris kronor

(□) = ange metallfärg
S (silver), W (vit), B (svart)

PK 1

PK 2

PK 3

PK 4

PK 5

Övrigt

Island 168 S3L800 med dörrar

Handtag i silver (HAND6)

SISLAND168 DO

12561

12734

12972

13339

13370

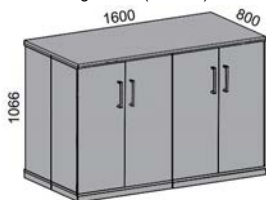
**Island 168 S3L800 med skjutdörrar**

Möjligt att komplettera med handtag.

SISLAND168 SDI

13457

13630

13868

14235

14266

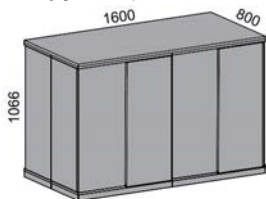
**Island 208 S3L1000 med dörrar**

Mellansida i mitten som avdelar skåpet.

Handtag i silver (HAND6)

SISLAND208 DO

17193

17393

17667

18094

18139

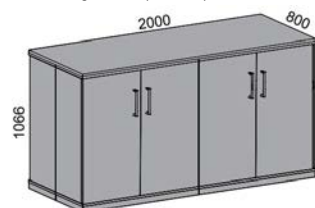
**Island 208 S3L1000 med skjutdörrar**

Mellansida i mitten som avdelar skåpet.

Möjligt att komplettera med handtag.

SISLAND208 SDI

18029

18229

18503

18930

18975

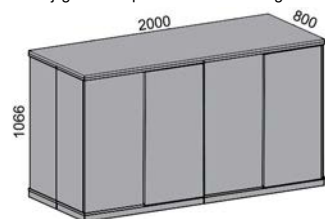
**Tilllägg för:****Lås**

Pris/st.

Utan lås

..NL

114

Lås

..L

248

Kombinationslås. Förvaringen är utan handtag.

..CL

79

Förberett för hänglås. Förvaringen är utan handtag.

..PL

208

Spanjolettlås

..SL

Kombinationsmöjligheter

O=Standard

X=Valbart

Front	NL	L	CL	PL	SL
DO	O	---	---	---	X
SDI	O	X	---	---	---

Island består av fyra enheter, 3L800 eller 3L1000 sammankopplade till en ökombination med djup 1000 mm.

- Toppskiva i laminat eller faner. Kan fås med eluttag pop-up.
- Förvaring i vit laminat. Möjlighet att blanda dörrar och skjutdörrar finns.
- Inredning 2 st hyllor i vit laminat.
- Metallsockel.
- Täckplåtar i metall. Täckplåtar kan förses med elingång i nedre kant och eluttag i övre kant. OBS! Elektriska produkter fabriksmonteras. Önskas eluttag men ej elingång måste anslutningskabel beställas separat.

Artikel nr

Pris kronor

(□) = ange metallfärg
S (silver), W (vit), B (svart)

PK 1

PK 2

PK 3

PK 4

PK 5

Övrigt

Island 1610 S3L800 med dörrar

Handtag i silver (HAND6)

SISLAND1610 DO□

13819

14006

14273

14676

14700

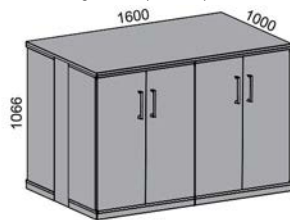
**Island 1610 S3L800 med skjutdörrar**

Möjligt att komplettera med handtag.

SISLAND1610 SDI□

14715

14902

15169

15572

15596

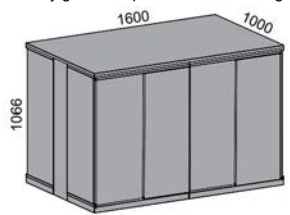
**Island 2010 S3L1000 med dörrar**

Mellansida i mitten som avdelar skåpet.
Handtag i silver (HAND6)

SISLAND2010 DO□

18608

18843

19165

19667

19719

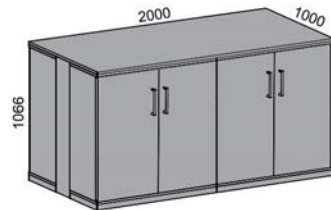
**Island 2010 S3L1000 med skjutdörrar**

Mellansida i mitten som avdelar skåpet.
Möjligt att komplettera med handtag.

SISLAND2010 SDI□

19444

19679

20001

20503

20555

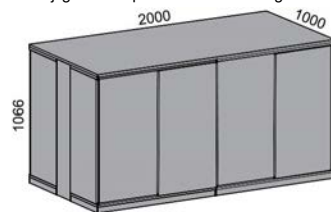
**Tillägg för:****Lås**

Pris/st.

Utan lås

. .NL

Lås

. .L

Kombinationslås. Förvaringen är utan handtag.

. .CL

Förberett för hänglås. Förvaringen är utan handtag.

. .PL

Spanjolettlås

. .SL

114



248

79

208

Kombinationsmöjligheter**O=Standard****X=Valbart**

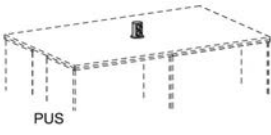
Front	NL	L	CL	PL	SL
DO	O	---	---	---	X
SDI	O	X	---	---	---

		Artikel nr	Pris kronor
 <p>PUS</p>	<p>Eluttag pop-up 2 eluttag. Inkl. 30 cm kabel och 3 meter förlängningskabel (wieland-wieland kontakt). Ytterhölje av borstat rostfritt stål. Inkl. håltagning i add-on toppskiva av:</p> <p>laminat/faner, 1610WO laminat/faner, 2010WO</p>	PUS	1709 1709
	<p>Täckplåtar Täckplåtar mellan skåpen. Finns i följande varianter:</p> <p>Täckplåtar med elingång i nederkanten. Inkl. 5 meter anslutningskabel.</p> <p>Täckplåtar med eluttag i övre kanten. Inkl. 3 meter förlängningskabel (wieland-wieland kontakt).</p> <p>Täckplåtar med elingång i nederkanten och eluttag i övre kanten. Inkl. 5 meter anslutningskabel.</p>	<p>(□) = ange färg S (silver), W (vit), B (svart)</p> <p>SICP □ ELI</p> <p>SICP □ ELO</p> <p>SICP □ ELIO</p>	<p>584</p> <p>750</p> <p>1134</p>
 <p>1CC5M</p>	<p>Anslutningskabel 5 meter.</p>	1CC5M	214

20 % rabatt ska dras av på angivna priser. Kinnarps

space hurtsar

space hurtsar

översikt hurtsar

Inredningar till hurtsar som beställs med resp. hurts fabriksmonteras.

Ordlista

PV	Hurts extra låg, höjd 537 mm	Pedestal Very Low
PL	Hurts låg, höjd 612 mm	Pedestal Low
PLT	Hurts med toppskiva, höjd 686-766 mm	Pedestal Top
PH	Hurts hög, höjd 650 mm	Pedestal High

Djup, hurtsar

mm	PV	PL	PLT	PH
600	•	•	•	•
800		•	•	

space hurtsar

hurtsar

Hurtsar finns i 3 höjder: PV (extra låg) 537 mm, PL (låg) 612 mm och PH (hög) 650 mm. Dessa hurtsar kan placeras under arbetsbord. En fjärde variant är hurts PLT. Den består av en hurts PL och en toppskiva som är ställbar, vilket ger hurtsen en höjd mellan 686-766 mm. Som tillval till hurts PL finns bordsskiva för montering på distanshylsor. Lådor är i mörkgrå plast med träförstycke. Samtliga lådor har skiljevägg, självindragande expansioner, lås och handtag i silver (HAND6). Alternativa handtag finns som tillval. Mörkgrått draghandtag som tillval. Lådförstycke finns i fyra höjder: 96 mm, 128 mm, 160 mm (75% utdrag) samt mappplåda 320 mm (100% utdrag). Lådor med 75% utdrag som standard, finns med 100% utdrag som tillval.



Hurts PV62S

Hurts med hjulsockel och 4 svängbara hjul.
2 lådor, varav 1 st 96-låda och 1 st 320-låda.

Artikel nr	Pris kronor					
	Stomme: PK 1	PK 2	PK 3	PK 4	PK 5	Övrigt
PV62S						
Front:						
PK 1	2053	2286	2368	2404	2724	
PK 2	2096	2329	2411	2447	2767	
PK 3	2175	2408	2490	2526	2846	
PK 4	2285	2518	2600	2636	2956	
PK 5	2571	2804	2886	2922	3242	

Prisavdrag för små hjul (totalhöjd på hurts 516 mm).

PSW

16

Mörkgrått draghandtag, tillägg per handtag

KHANDLE

176

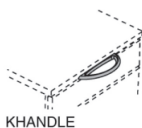

KHANDLE



Hurts PV63S

Hurts med hjulsockel och 4 svängbara hjul.
3 lådor, varav 1 st 96-låda och 2 st 160-låda.

Artikel nr	Stomme: PK 1	PK 2	PK 3	PK 4	PK 5	Övrigt
PV63S						
Front:						
PK 1	2173	2406	2488	2524	2844	
PK 2	2235	2468	2550	2586	2906	
PK 3	2338	2338	2653	2689	3009	
PK 4	2499	2732	2814	2850	3170	
PK 5	2708	2941	3023	3059	3379	

Prisavdrag för små hjul (totalhöjd på hurts 516 mm).

PSW

16

Mörkgrått draghandtag, tillägg per handtag

KHANDLE

176



KHANDLE

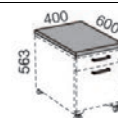







Sittdyna på hurts PV62/PV63





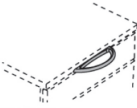



Klädd sittdyna för hurtsens toppyta.
Fästes med hjälp av kardborre.
OBS! Ej till hurts med små hjul (PSW).

Artikel nr	Pris kronor
...PC46	
tyg prisl. Basic	529
tyg prisl. 1	589
tyg prisl. 2	614
tyg prisl. 3	669
tyg prisl. 4	749
tyg prisl. 5	955
läder	1135
kundtyg	617

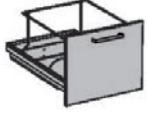



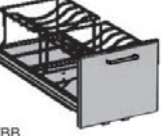

20 % rabatt ska dras av på angivna priser. Kinnarps







	Artikel nr	Pris kronor					Övrigt
		Stomme: PK 1	PK 2	PK 3	PK 4	PK 5	
Hurts PL							
Hurts med hjulsockel och 4 svängbara hjul, varav 2 låsbara.							
	3 lådor, varav 2 st 96-lådor och 1 st 320-låda.	PL63S					
	Front:						
	PK 1	2233	2508	2590	2624	2931	
	PK 2	2238	2513	2595	2629	2936	
	PK 3	2292	2567	2649	2683	2990	
	PK 4	2407	2682	2764	2798	3105	
	PK 5	2856	3131	3213	3247	3554	
	4 st lådor, varav 2 st 96-lådor och 2 st 160-lådor.	PL64S					
	Front:						
	PK 1	2355	2630	2712	2746	3053	
	PK 2	2360	2635	2717	2751	3058	
	PK 3	2431	2706	2788	2822	3129	
	PK 4	2590	2865	2947	2981	3288	
	PK 5	2995	3270	3352	3386	3693	
	3 lådor, varav 2 st 96-lådor och 1 st 320-låda.	PL83S					
	Front:						
	PK 1	2635	2976	3064	3095	3480	
	PK 2	2640	2981	3069	3100	3485	
	PK 3	2694	3035	3123	3154	3539	
	PK 4	2809	3150	3238	3269	3654	
	PK 5	3258	3599	3687	3718	4103	
	4 st lådor, varav 2 st 96-lådor och 2 st 160-lådor.	PL84S					
	Front:						
	PK 1	2757	3098	3186	3217	3602	
	PK 2	2762	3103	3191	3222	3607	
	PK 3	2833	3174	3262	3293	3678	
	PK 4	2992	3333	3421	3452	3837	
	PK 5	3397	3738	3826	3857	4242	
	Mörkgrått draghandtag, tillägg per handtag	KHANDLE					176
Tillägg för:							
	Toppskiva till hurts PL						
	23 mm tjock skiva på mörkgrå distanshylsor. Toppskiva av laminat har kantlist av PP/ABS.						
	Tillägg för toppskiva	..T...					
	Djup 600 mm, bredd 400 mm.		450	480	514	563	672
	Djup 800 mm, bredd 400 mm.		499	527	566	635	758

Följande priser gäller endast vid beställning tillsammans med resp. hurts då inredningarna fabriksmonteras.

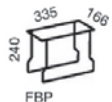
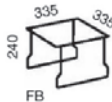
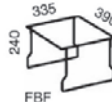
		Artikel nr	Pris kronor
Lådinredningar för 600 mm djup hurts			
Lådans inv. mått: höjd 60 mm, bredd 330 mm, djup 515 mm.			
	1 pryllåda. För 96 mm och 128 mm låda.	PTR	47
PTR			
	7 blankettinsatser. För 160 mm låda.	FC600	144
FC600			
	1 mappkorg foolscap. För 320 mm låda.	FBF	98
FBF			
	1 mappkorg A4 eller 2 bärbara korgar. För 320 mm låda.	FB 2 FBP	95 136
FB			
	1 pärmkorg. För 320 mm låda.	FBB	149
FBB			
	1 mappkorg A4, 1 bärbar korg. För 320 mm låda.	FB FBP	159
FB FBP			
Expansion 100% utdrag			
Tillägg/låda (96, 128 och 160-lådor), ange lådtype		F EXP	232
Lådinredningar för 800 mm djup hurts			
Lådans inv. mått: höjd 60 mm, bredd 330 mm, djup 715 mm.			
	11 blankettinsatser. För 160 mm låda.	FC800	190
FC800			
	2 mappkorgar A4 eller 4 bärbara korgar. För 320 mm låda.	2FB 4FBP	169 246
2FB			
	2 pärmkorgar. För 320 mm låda.	2FBB	278
2FBB			
	1 mapplåda För 320 mm låda	XDMD	540
XDMD			
Expansion 100% utdrag			
Tillägg/låda (96, 128 och 160-lådor), ange lådtype		F EXP	277

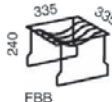

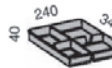

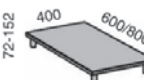

20 % rabatt ska dras av på angivna priser. Kinnarps

		Artikel nr	Pris kronor					
		(□) = ange färg/trä	PK 1	PK 2	PK 3	PK 4	PK 5	Övrigt
Handtag								
Tillägg per handtag.								
HAND6	 Plasthandtag. Silver, vit eller svart.	HAND6 □						
HAND7	 Metallhandtag. Silver, vit, svart eller krom.	HAND7 □		72				223
HAND4	 Infällt plasthandtag. Silver, vit eller svart.	HAND4 □	62					
HAND8	 Metallhandtag. Silver, vit, svart eller krom.	HAND8 □		99				248
HAND9	 Metallhandtag. Silver, vit, svart eller krom.	HAND9 □		114				264
HAND14	 Metallhandtag. Silver, vit, svart, mörkgrå eller accentfärg.	HAND14 □		68	92			

space hurtsar	tillbehör till hurtsar	Artikel nr	Pris kronor					
	<p>Mappkorg Till förvaring av hängmappar. Används tillsammans med låda och expansion i hurts eller skåp. Silver.</p>							
	Bärbar mappkorg som rymmer ett mindre antal A4-hängmappar och fungerar tillsammans med väska.	FBP					108	
	Mappkorg som rymmer ett större antal A4-hängmappar.	FB					150	
	Mappkorg för A4- och foolscap-hängmappar.	FBF					163	
	Foliostag till mappkorg FBF som sätts på mappkorgen för att öka eller minska bredden. Bredd 337 mm.	FDB					23	
	<p>Pärnkorg Till förvaring av 5 st pärmar. Används tillsammans med låda och expansion i hurts eller skåp. Silver.</p>	FBB					225	
	<p>Skiljevägg för plastlådor För hurts- eller skåplådor. Mörkgrå.</p>	DD					26	
	<p>Pryllåda för plastlådor Lämplig till förvaring av pennor, linjal 300 mm, CD-skivor och diverse smådetaljer. Till hurts- eller skåplådor. Ljusgrå.</p>	PTR					50	
	<p>Blankettinsats Ljusgrå. Till hurts eller förvaring med: 600 mm djup/bredd, 7 blankettinsatser 800 mm djup/bredd, 11 blankettinsatser</p>	FC 600 FC 800					210 288	
	<p>Mapp Hängmapp A4, 25 st i kartong.</p>	HM A4/25					256	
		Artikel nr	Pris kronor					
			PK 1	PK 2	PK 3	PK 4	PK 5	Övrigt
	<p>Toppskiva till hurts PL 23 mm tjock skiva på mörkgrå distanshylsor. Toppskiva av laminat har kantlist av PP/ABS.</p>							
	Djup 600 mm, bredd 400 mm.	TPT 600S	572	601	633	684	795	
	Djup 800 mm, bredd 400 mm.	TPT 800S	628	658	696	762	888	
	<p>Distanshylsor För montering av skiva på hurts eller förvaring. 4 st.</p>	1TDIST					246	

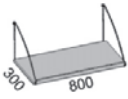
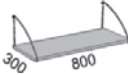
20 % rabatt ska dras av på angivna priser. Kinnarps

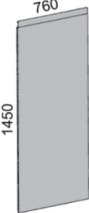
adzon

adzon		adzon					
Ett flexibelt skensystem med många möjligheter. Tavlor för väggfast montage eller montage på väggskena, för glidfunktion i sidled. Lätt att hänga av och flytta tavlor. Hyllor med konsoler lika Zonit. Köparen är ansvarig för väggens bärighet. Uppmontering av skensystem ingår ej. Maxlast på hyllor 30 kg.							
	Artikel nr	Pris kronor					
		Laminat: vit ljusgrå	Faner: Ek Bok Björk	Delta	Kundtyg	Övrigt	
	Väggskena Av rullformad stålplåt. Endast för hängskena och textilpanel. Benvit lack. Montering ingår ej. Längd 1200 mm Längd 1800 mm Skarvdel Monteras invändigt i skena för rakare skenskarv, längd 220 mm.	VS 120 VS 180 VS 22					151 210 20
	Hängskena Av rullformad stålplåt för upphängning av skåp, hyllor och fästlist. Vit. Passar till väggskena LVS och VS. Längd 1450 mm Längd 1950 mm	AHS 145 AHS 195					313 378
	Stödfot För avlastning av hängskena. Justerbar +/- 20 mm. Monteras i hängskenas nederkant.	A FOT					117
	Tidskriftshylla Glidlist Passar till hängskena.	ATH 80	319	355			
	Pärmhylla Passar till hängskena.	APH 80	274	304			
	Pärmstöd För montering på hyllkant, hylla APH 80. Silver.	SP					48
	Textilpaneler Textilklädd panel för upphängning på väggskena LVS och VS. Kundtyg, tygätgång (cm): ATP 145: Bredd 90, längd 155	ATP 145			925	998	
	Blädderblock Höjd 750 mm, bredd 550 mm. 50 blad/block, 10 pack.	BB 10					1154
	Startset Innehåller: sudd, 4 suddfilter, vattenflaska, 6 magneter, 4 pennor, pennhållare, microduk. Till skrivtavlor av stålplåt. Till skrivtavlor av glas.	LIN40245 LIN40245GLAS					499 499

20 % rabatt ska dras av på angivna priser. Kinnarps

prim

prim**allmän information**

Vid orderläggning registreras val av modul i Prim skärmar nedifrån och upp, position 1 är alltså den nedersta.
 Golvskärm bestående av moduler i olika storlek har valfri placering inbördes.
 Silverlackerade stödfötter ingår som standard, justerbara i höjd 65 mm.
 Prim skärm finns att beställa för upphängning i tak, då ersätts standardfoten med hängfäste (kostnadsfritt).
 Golvskärmar med samma höjd kan kopplas ihop, antingen en L-kombination med 90°-koppling eller en rak kombination med 180°-koppling.

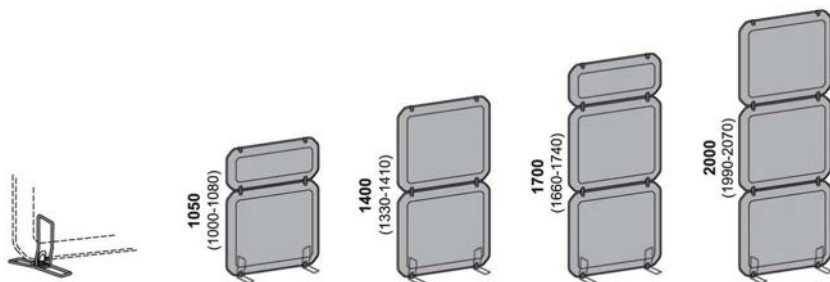
Höjder golvskärm**prim****Takhängd skärm****Hängfäste**

Vajer (2,5 m) med ögla och vajerlås för infästning mot skärmens ovkant. Silver.

Artikel nr

Pris kronor

PRHA

0

Vajer (0,5 m), vajerlås och fästbeslag till förankring av skärmens nederkant.
 Beställ 2 eller 3 st per skärm, beroende på skärmbredd.
 Pris/st

PRBA

136

20 % rabatt ska dras av på angivna priser. Kinnarps

Silverlackerade stödfötter ingår som standard, justerbara i höjd 65 mm.

Artikel nr

Pris kronor

Fenice

2 moduler

Modulernas höjd: 1 st à 660 mm, 1 st à 330 mm.

Ange placering för modul med höjd 660 mm:

Position 1: PRH1

Position 2: PRH2

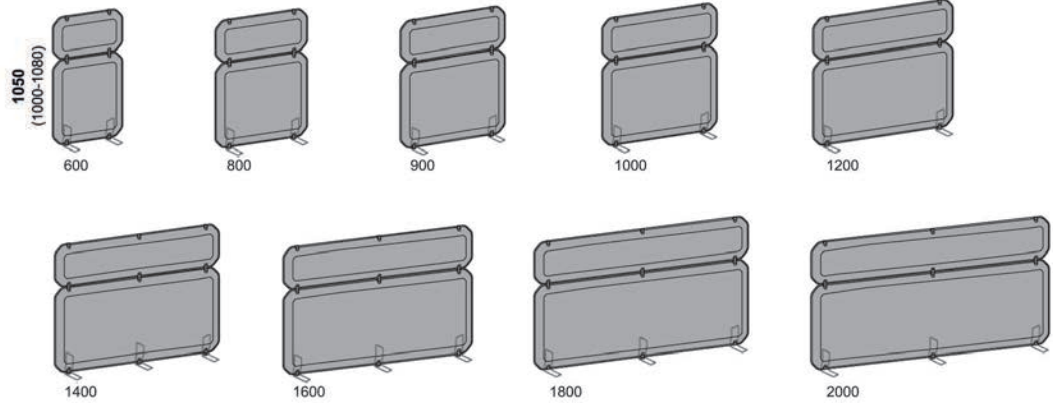

600 x 1050 mm
800 x 1050 mm
900 x 1050 mm
1000 x 1050 mm
1200 x 1050 mm
1400 x 1050 mm
1600 x 1050 mm
1800 x 1050 mm
2000 x 1050 mm

PR6M92
PR8M92
PR9M92
PR10M92
PR12M92
PR14M92
PR16M92
PR18M92
PR20M92

3186
3472
3756
3968
4113
4860
5285
5713
6138

3 moduler

Modulernas höjd: 3 st à 330 mm.

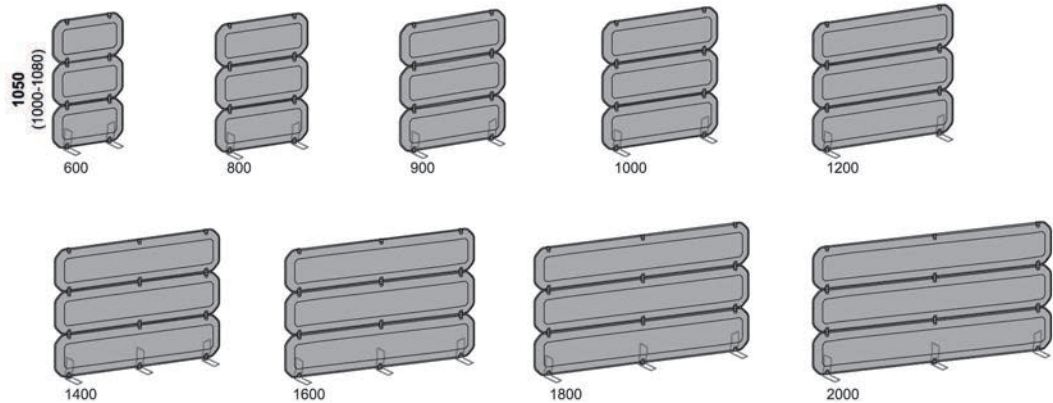

600 x 1050 mm
800 x 1050 mm
900 x 1050 mm
1000 x 1050 mm
1200 x 1050 mm
1400 x 1050 mm
1600 x 1050 mm
1800 x 1050 mm
2000 x 1050 mm

PR6M93
PR8M93
PR9M93
PR10M93
PR12M93
PR14M93
PR16M93
PR18M93
PR20M93

3756
4198
4628
5055
5270
5862
6282
6711
7134

Silverlackerade stödfötter ingår som standard, justerbara i höjd 65 mm.

Artikel nr

Pris kronor

Finice

2 moduler

Modulernas höjd: 2 st à 660 mm.

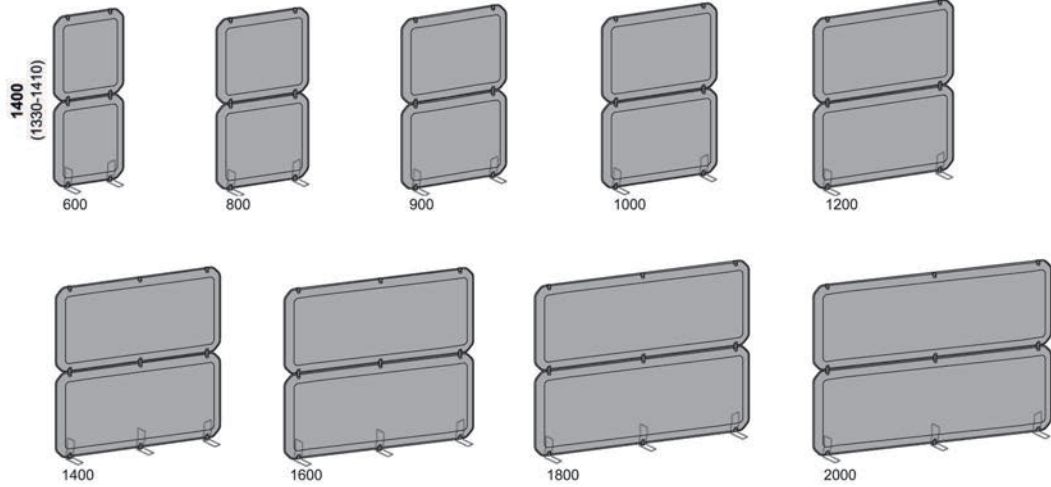

- 600 x 1400 mm
- 800 x 1400 mm
- 900 x 1400 mm
- 1000 x 1400 mm
- 1200 x 1400 mm
- 1400 x 1400 mm
- 1600 x 1400 mm
- 1800 x 1400 mm
- 2000 x 1400 mm

- PR6M122
- PR8M122
- PR9M122
- PR10M122
- PR12M122
- PR14M122
- PR16M122
- PR18M122
- PR20M122

- 3629
- 3913
- 4198
- 4343
- 4484
- 5449
- 6019
- 6589
- 7157

3 moduler

Modulernas höjd: 1 st à 660 mm, 2 st à 330 mm.

Ange placering för modul med höjd 660 mm:

- Position 1: PRH1
- Position 2: PRH2
- Position 3: PRH3

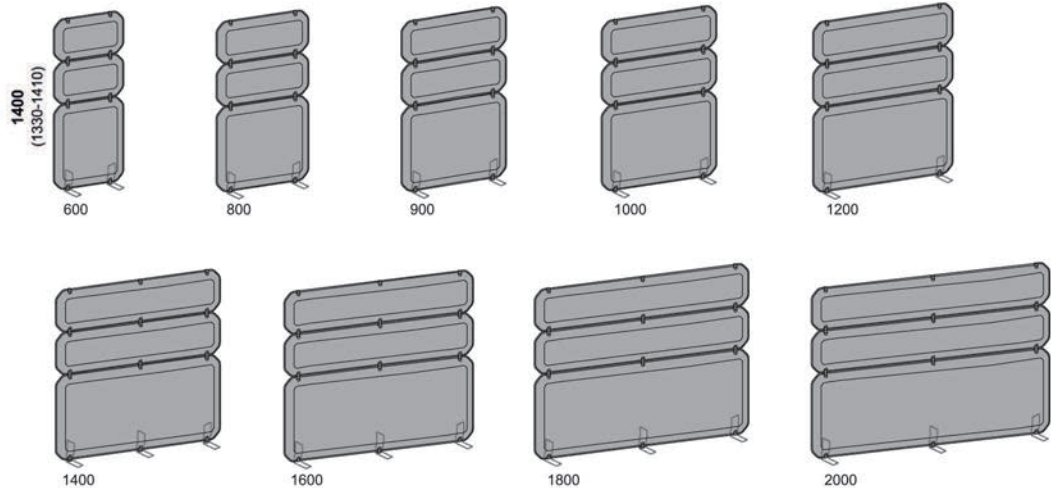

- 600 x 1400 mm
- 800 x 1400 mm
- 900 x 1400 mm
- 1000 x 1400 mm
- 1200 x 1400 mm
- 1400 x 1400 mm
- 1600 x 1400 mm
- 1800 x 1400 mm
- 2000 x 1400 mm

- PR6M123
- PR8M123
- PR9M123
- PR10M123
- PR12M123
- PR14M123
- PR16M123
- PR18M123
- PR20M123

- 4198
- 4628
- 5055
- 5412
- 5628
- 6451
- 7016
- 7587
- 8153

4 moduler

Modulernas höjd: 4 st à 330 mm.

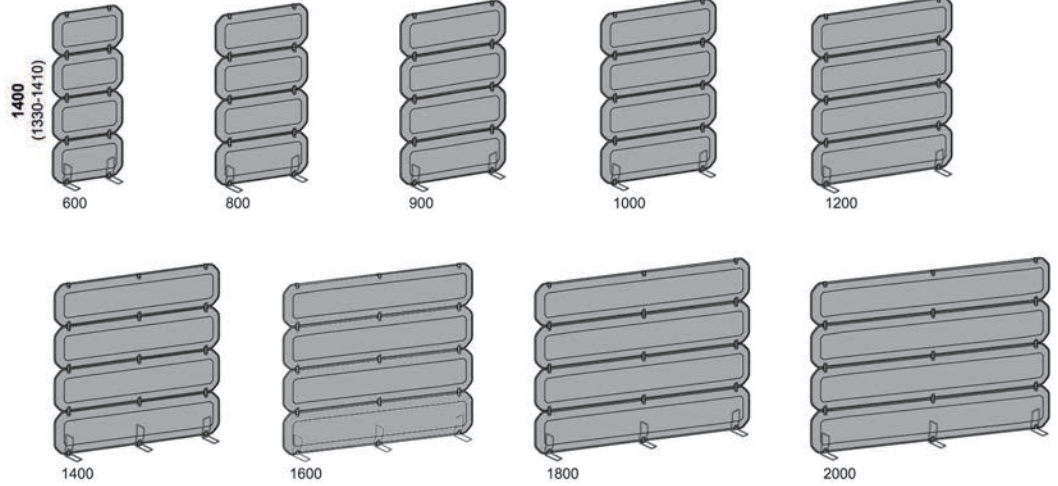

600 x 1400 mm
 800 x 1400 mm
 900 x 1400 mm
 1000 x 1400 mm
 1200 x 1400 mm
 1400 x 1400 mm
 1600 x 1400 mm
 1800 x 1400 mm
 2000 x 1400 mm

PR6M124
 PR8M124
 PR9M124
 PR10M124
 PR12M124
 PR14M124
 PR16M124
 PR18M124
 PR20M124

4772
 5357
 5927
 6496
 6782
 7453
 8013
 8585
 9149

Silverlackerade stödfötter ingår som standard, justerbara i höjd 65 mm.

Artikel nr

Pris kronor

Fenice

3 moduler

Modulernas höjd: 2 st à 660 mm, 1 st à 330 mm.

Ange placering för modul med höjd 660 mm:

Position 1, 2: PRH12

Position 1, 3: PRH13

Position 2, 3: PRH23

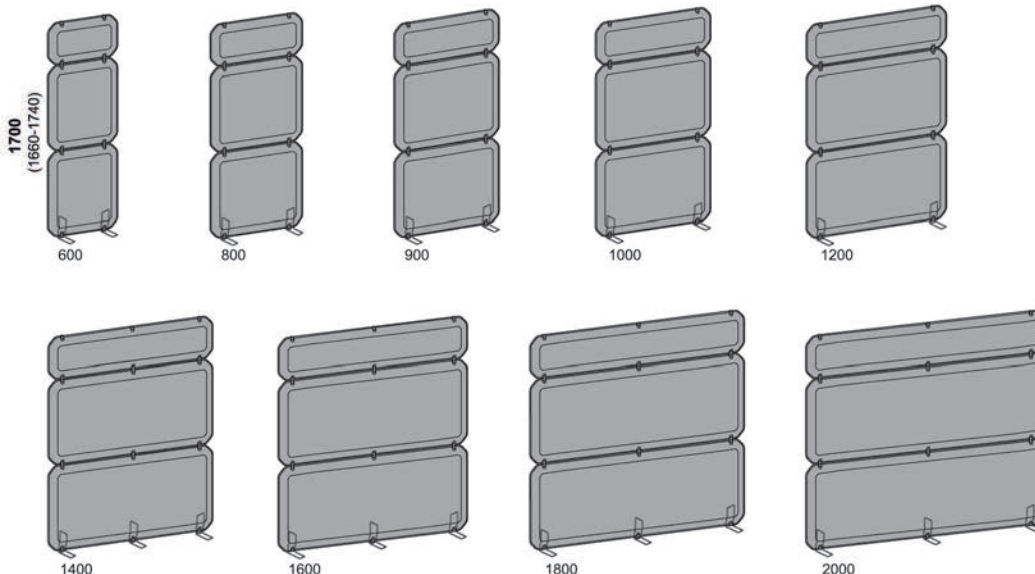

600 x 1700 mm
800 x 1700 mm
900 x 1700 mm
1000 x 1700 mm
1200 x 1700 mm
1400 x 1700 mm
1600 x 1700 mm
1800 x 1700 mm
2000 x 1700 mm

PR6M153
PR8M153
PR9M153
PR10M153
PR12M153
PR14M153
PR16M153
PR18M153
PR20M153

4646
5072
5500
5785
5998
7043
7753
8466
9175

4 moduler

Modulernas höjd: 1 st à 660 mm, 3 st à 330 mm.

Ange placering för modul med höjd 660 mm:

Position 1: PRH1

Position 2: PRH2

Position 3: PRH3

Position 4: PRH4

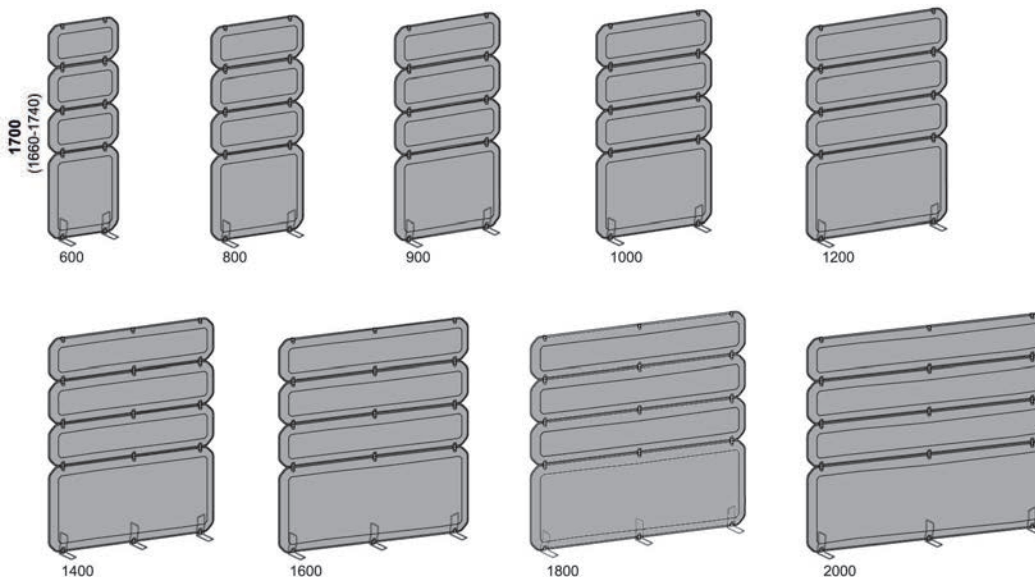

600 x 1700 mm
800 x 1700 mm
900 x 1700 mm
1000 x 1700 mm
1200 x 1700 mm
1400 x 1700 mm
1600 x 1700 mm
1800 x 1700 mm
2000 x 1700 mm

PR6M154
PR8M154
PR9M154
PR10M154
PR12M154
PR14M154
PR16M154
PR18M154
PR20M154

5215
5785
6355
6854
7138
8045
8750
9464
10171

20 % rabatt ska dras av på angivna priser. Kinnarps

5 moduler

Modulernas höjd: 5 st à 330 mm.

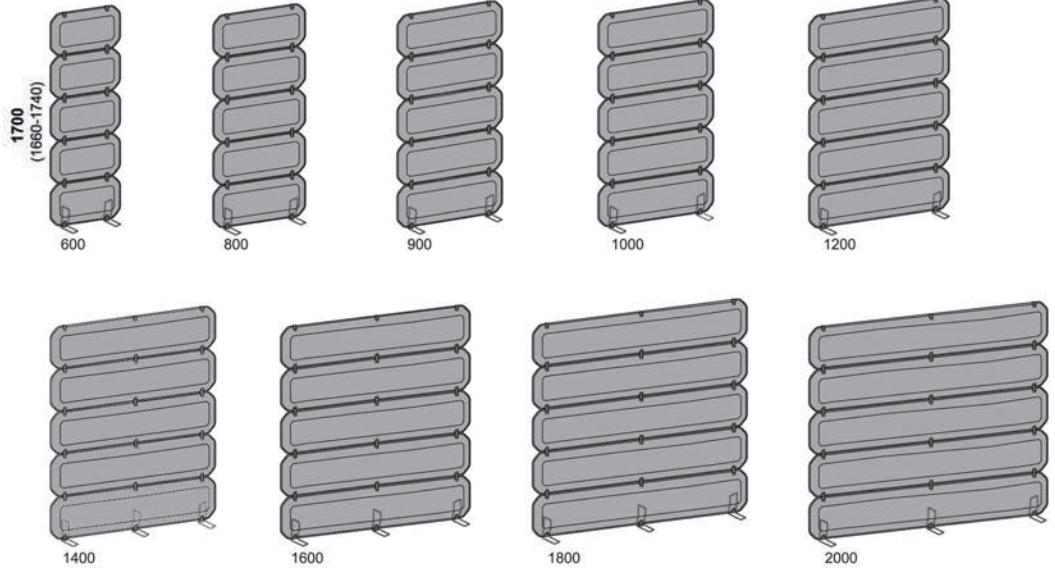

600 x 1700 mm
 800 x 1700 mm
 900 x 1700 mm
 1000 x 1700 mm
 1200 x 1700 mm
 1400 x 1700 mm
 1600 x 1700 mm
 1800 x 1700 mm
 2000 x 1700 mm

PR6M155
 PR8M155
 PR9M155
 PR10M155
 PR12M155
 PR14M155
 PR16M155
 PR18M155
 PR20M155

5785
 6514
 7227
 7940
 8296
 9047
 9747
 10462
 11167

Silverlackerade stödfötter ingår som standard, justerbara i höjd 65 mm.

Artikel nr

Pris kronor

Fenice

3 moduler

Modulernas höjd: 3 st à 660 mm.

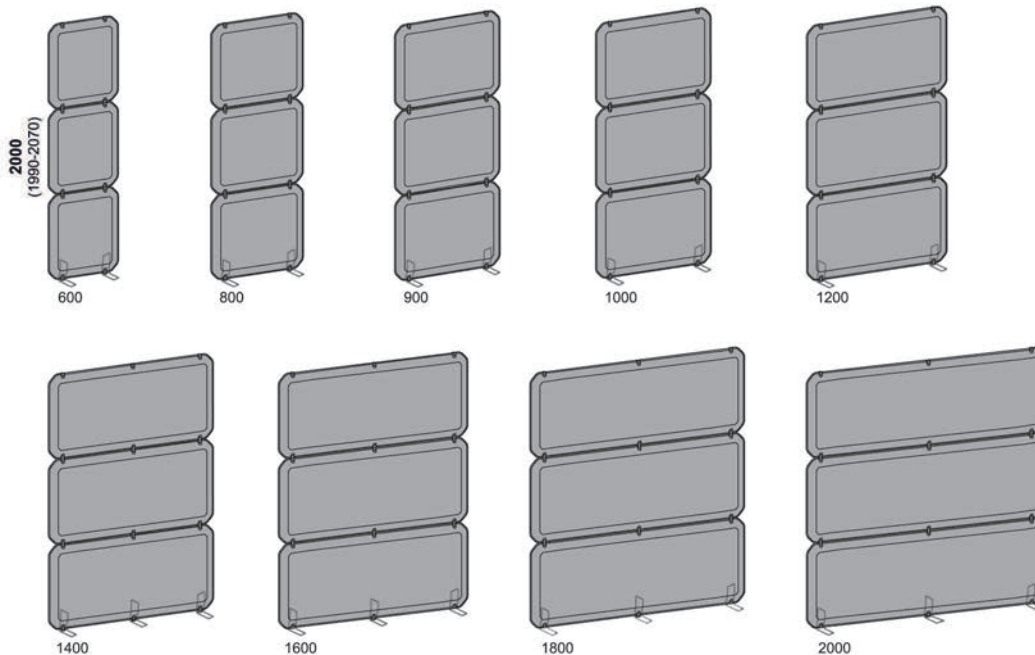

- 600 x 2000 mm
- 800 x 2000 mm
- 900 x 2000 mm
- 1000 x 2000 mm
- 1200 x 2000 mm
- 1400 x 2000 mm
- 1600 x 2000 mm
- 1800 x 2000 mm
- 2000 x 2000 mm

- PR6M183
- PR8M183
- PR9M183
- PR10M183
- PR12M183
- PR14M183
- PR16M183
- PR18M183
- PR20M183

- 5089
- 5516
- 5945
- 6156
- 6372
- 7638
- 8493
- 9348
- 10200

20 % rabatt ska dras av på angivna priser.

4 moduler

Modulernas höjd: 2 st à 660 mm, 2 st à 330 mm.

Ange placering för modul med höjd 660 mm:

- Position 1, 2: PRH12
- Position 1, 3: PRH13
- Position 1, 4: PRH14
- Position 2, 3: PRH23
- Position 2, 4: PRH24
- Position 3, 4: PRH34

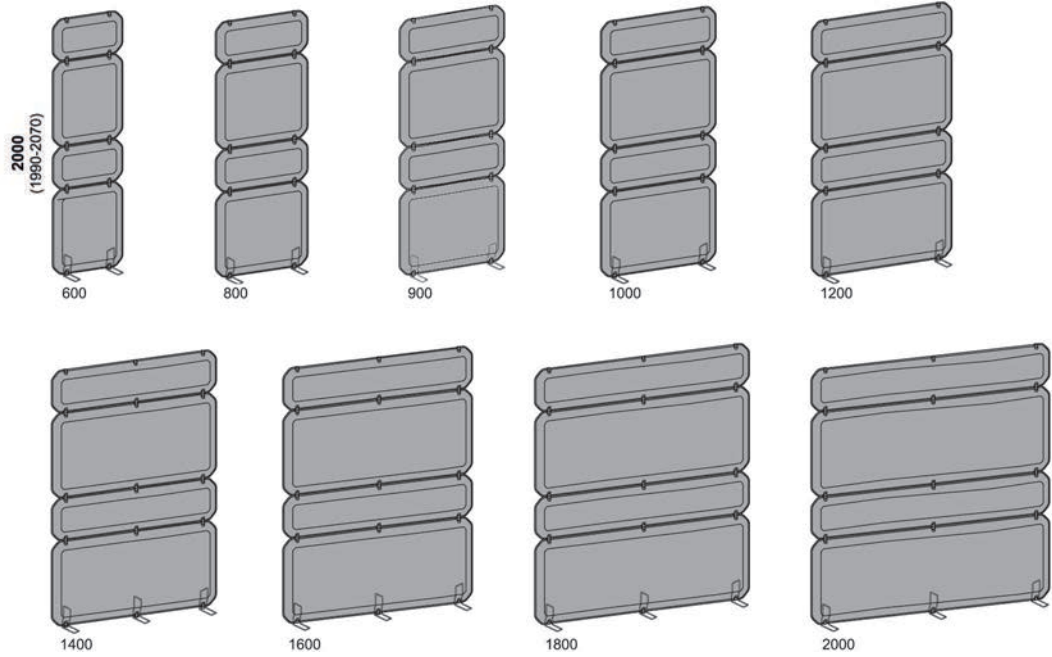

- 600 x 2000 mm
- 800 x 2000 mm
- 900 x 2000 mm
- 1000 x 2000 mm
- 1200 x 2000 mm
- 1400 x 2000 mm
- 1600 x 2000 mm
- 1800 x 2000 mm
- 2000 x 2000 mm

- PR6M184
- PR8M184
- PR9M184
- PR10M184
- PR12M184
- PR14M184
- PR16M184
- PR18M184
- PR20M184

- 5661
- 6229
- 6799
- 7227
- 7511
- 8640
- 9490
- 10346
- 11196

5 moduler

Modulernas höjd: 4 st à 330 mm, 1 st à 660 mm.

Ange placering för modul med höjd 660 mm:

- Position 1: PRH1
- Position 2: PRH2
- Position 3: PRH3
- Position 4: PRH4
- Position 5: PRH5

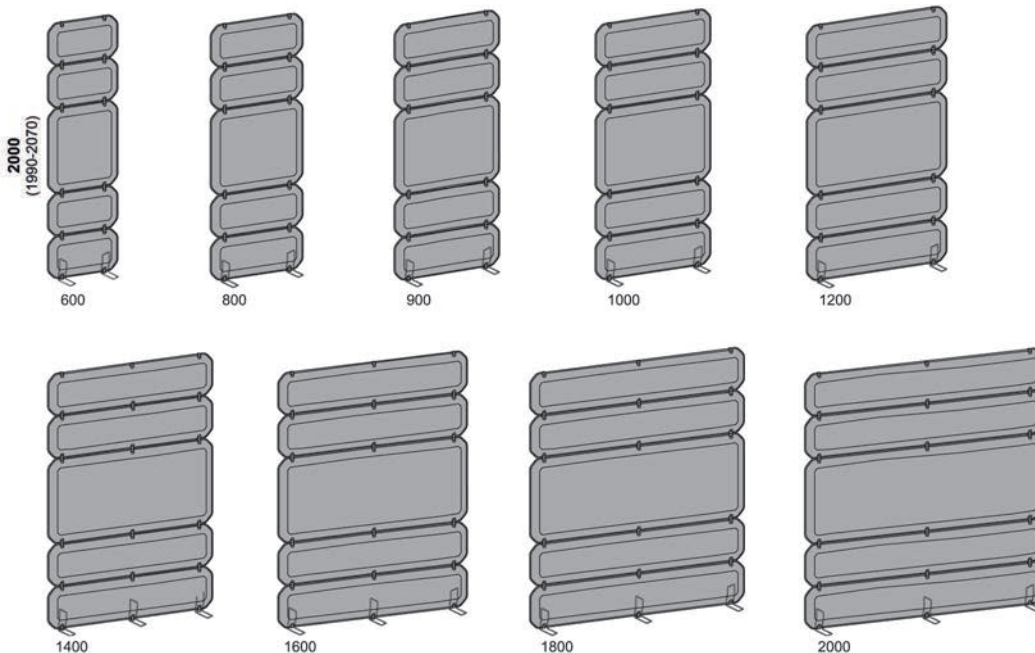

- 600 x 2000 mm
- 800 x 2000 mm
- 900 x 2000 mm
- 1000 x 2000 mm
- 1200 x 2000 mm
- 1400 x 2000 mm
- 1600 x 2000 mm
- 1800 x 2000 mm
- 2000 x 2000 mm

- PR6M185
- PR8M185
- PR9M185
- PR10M185
- PR12M185
- PR14M185
- PR16M185
- PR18M185
- PR20M185

- 6229
- 6942
- 7653
- 8296
- 8653
- 9642
- 10487
- 11344
- 12192

6 moduler

Modulernas höjd: 6 st à 330 mm.

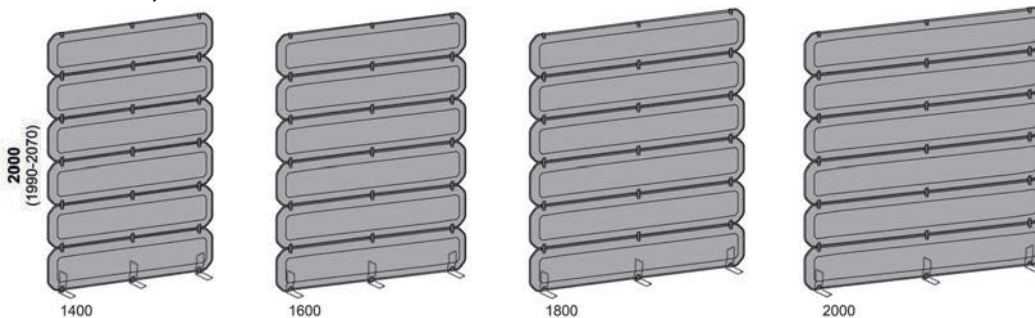

- 1400 x 2000 mm
- 1600 x 2000 mm
- 1800 x 2000 mm
- 2000 x 2000 mm

- PR14M186
- PR16M186
- PR18M186
- PR20M186

- 10644
- 11484
- 12342
- 13188

Koppling

För koppling av golvskärmar. Silver.
Pris per par.

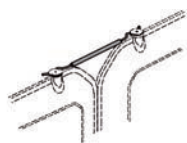

Rak koppling 180°.

PRCB180

187

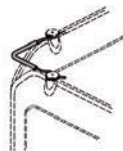

Koppling hörn 90°.

PRCB90

187

prim

takhängd skärm



Hängfäste

Vajer (2,5 m) med ögla och vajerlås för infästning mot skärmens ovkant. Silver.

Artikel nr

Pris kronor

PRHA

0

Vajer (0,5 m), vajerlås och fästbeslag till förankring av skärmens nederkant.
Beställ 2 eller 3 st per skärm, beroende på skärmbredd.
Pris/st

PRBA

136

prim

skärm höjd 330 mm

Hängfäste PRHA ingår till varje skärm.

Artikel nr

Pris kronor

Fenice

1 modul

Modulens höjd 330 mm.



330



600



800



900



1000



1200



1400



1600



1800



2000

600 x 330 mm
800 x 330 mm
900 x 330 mm
1000 x 330 mm
1200 x 330 mm
1400 x 330 mm
1600 x 330 mm
1800 x 330 mm
2000 x 330 mm

PRD6M31
PRD8M31
PRD9M31
PRD10M31
PRD12M31
PRD14M31
PRD16M31
PRD18M31
PRD20M31

1825
1967
2110
2251
2323
2806
2948
3092
3234

20 % rabatt ska dras av på angivna priser.

Kinnarps

Hängfäste PRHA ingår till varje skärm.

Artikel nr

Pris kronor

Fenice

1 modul

Modulens höjd 660 mm.

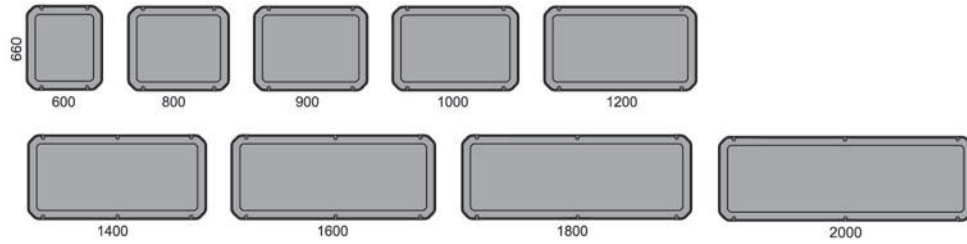
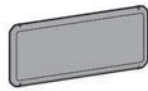

600 x 660 mm	PRD6M61	2279
800 x 660 mm	PRD8M61	2423
900 x 660 mm	PRD9M61	2565
1000 x 660 mm	PRD10M61	2636
1200 x 660 mm	PRD12M61	2708
1400 x 660 mm	PRD14M61	3416
1600 x 660 mm	PRD16M61	3707
1800 x 660 mm	PRD18M61	3992
2000 x 660 mm	PRD20M61	4276

2 moduler

Modulernas höjd: 2 st à 330 mm.

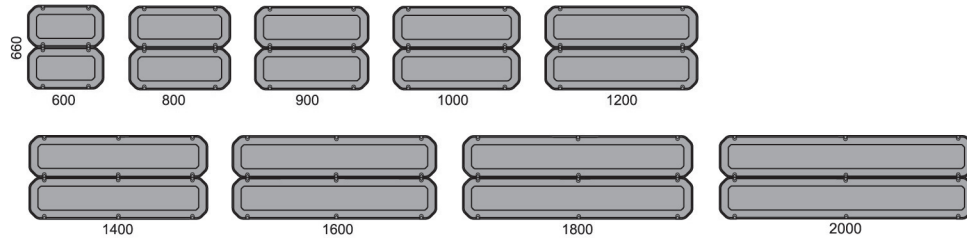
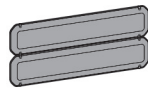

600 x 660 mm	PRD6M62	2849
800 x 660 mm	PRD8M62	3133
900 x 660 mm	PRD9M62	3416
1000 x 660 mm	PRD10M62	3707
1200 x 660 mm	PRD12M62	3849
1400 x 660 mm	PRD14M62	4417
1600 x 660 mm	PRD16M62	4702
1800 x 660 mm	PRD18M62	4987
2000 x 660 mm	PRD20M62	5271

rezon

20 % rabatt ska dras av på angivna priser.

Kinnarps

rezon	allmän information
	<p>Vid orderläggning registreras val av fyllning i Rezon skärmar nedifrån och upp. Fyllning 1 är alltså den nedersta fyllningen. Golvskärmarna kan kopplas ihop oberoende av höjd. Med den koppling som ingår i golvskärmarna kan man bygga en rak skärmbination.</p> <p>Vid beställning av ljudabsorberande skärm levereras skärmen med samtliga moduler ljudabsorberande.</p> <p>Moduler med förbättrad ljudabsorbtion. För vägledning och fullständig information, se separat information. Endast tygklädda moduler.</p> <ul style="list-style-type: none"> • Man bygger en L-formad skärmbination med 90°-koppling. • Man bygger en T-formad skärmbination med 3-vägskoppling. • Man bygger en +-formad skärmbination med 4-vägskoppling. • Med den ledbara kopplingen bygger man en mer flexibel kombination. Genom att placera kopplingen i olika spår i sidprofilen kan man ställa skärmar i valfri vinkel mellan 20 och 360 grader. Dessa kopplingar och eventuellt stödfötter beställs separat.

rezon	golvskaärm bredd 800 mm
-------	-------------------------

Ram av naturanodiserad aluminium. Justerbar ställfot i höjd 24 mm. Rak koppling och kopplingsmärla ingår som standard, skruvas i ramen. Tygklädda paneler är nålbara.

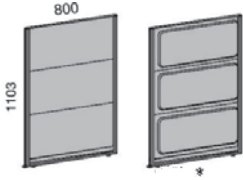
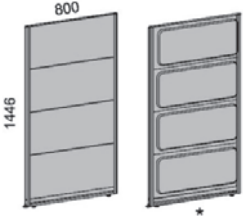
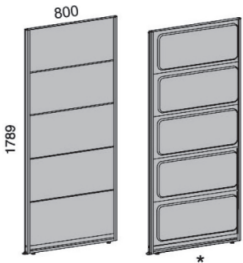
	Artikel nr	Pris kronor	
		Delta	Övrigt
 <p>3 moduler</p> <p>Tillägg per modul: Klädd i tyg Fenice. *Ljudabsorberande, klädd i tyg Delta eller Fenice.</p> <p>Laminat: ek, bok, björk Vitlack</p>	RZ80M3	2880	
	RZLA		0 415
			41 41
 <p>4 moduler</p> <p>Tillägg per modul: Klädd i tyg Fenice. *Ljudabsorberande, klädd i tyg Delta eller Fenice.</p> <p>Laminat: ek, bok, björk Vitlack</p>	RZ80M4	3602	
	RZLA		0 415
			41 41
 <p>5 moduler</p> <p>Tillägg per modul: Klädd i tyg Fenice. *Ljudabsorberande, klädd i tyg Delta eller Fenice.</p> <p>Laminat: ek, bok, björk Vitlack</p>	RZ80M5	4320	
	RZLA		0 415
			41 41

rezon	golvskaärm bredd 900 mm
-------	-------------------------

Ram av naturanodiserad aluminium. Justerbar ställfot i höjd 24 mm. Rak koppling och kopplingsmärla ingår som standard, skruvas i ramen. Tygklädda paneler är nålbara.

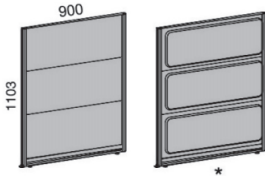
	Artikel nr	Pris kronor	
		Delta	Övrigt
 <p>3 moduler</p> <p>Tillägg per modul: Klädd i tyg Fenice. *Ljudabsorberande, klädd i tyg Delta eller Fenice.</p> <p>Laminat: ek, bok, björk Vitlack</p>	RZ90M3	3042	
	RZLA		0 484
			41 41

Kinnarps **20 % rabatt** ska dras av på angivna priser.

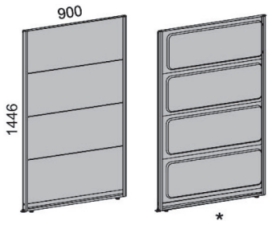
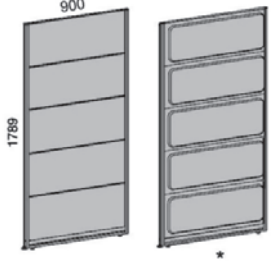
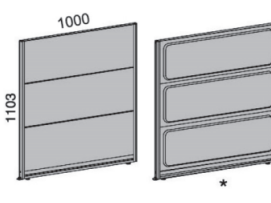
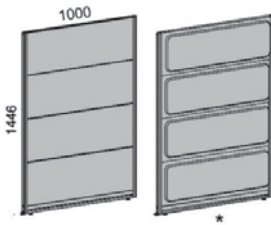
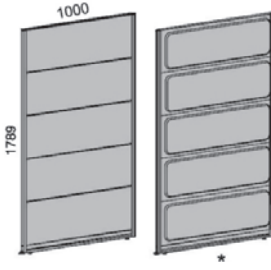
		Artikel nr	Pris kronor	
	4 moduler Tillägg per modul: Klädd i tyg Fenice. *Ljudabsorberande, klädd i tyg Delta eller Fenice. Laminat: ek, bok, björk Vitlack		Delta	Övrigt
		RZ90M4	3804	
	5 moduler Tillägg per modul: Klädd i tyg Fenice. *Ljudabsorberande, klädd i tyg Delta eller Fenice. Laminat: ek, bok, björk Vitlack			
		RZ90M5	4566	
rezon golvsärm bredd 1000 mm		Ram av naturanodiserad aluminium. Justerbar ställfot i höjd 24 mm. Rak koppling och kopplingsmärta ingår som standard, skruvas i ramen. Tygklädda paneler är nålbara.		
	3 moduler Tillägg per modul: Klädd i tyg Fenice. *Ljudabsorberande, klädd i tyg Delta eller Fenice. Laminat: ek, bok, björk Vitlack		Delta	Övrigt
		RZ100M3	3196	
	4 moduler Tillägg per modul: Klädd i tyg Fenice. *Ljudabsorberande, klädd i tyg Delta eller Fenice. Laminat: ek, bok, björk Vitlack			
		RZ100M4	3990	
	5 moduler Tillägg per modul: Klädd i tyg Fenice. *Ljudabsorberande, klädd i tyg Delta eller Fenice. Laminat: ek, bok, björk Vitlack			
		RZ100M5	4783	

20 % rabatt ska dras av på angivna priser. Kinnarps

Ram av naturanodiserad aluminium. Justerbar ställfot i höjd 24 mm. Rak koppling och kopplingsmärke ingår som standard, skruvas i ramen.
Tygklädda paneler är nålbara.

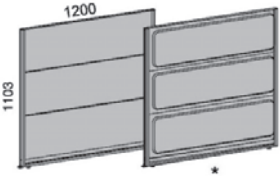
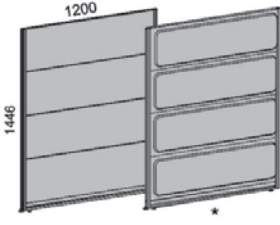
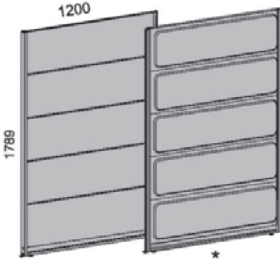
		Artikel nr	Pris kronor	
			Delta	Övrigt
 <p>3 moduler</p> <p>Tillägg per modul: Klädd i tyg Fenice. *Ljudabsorberande, klädd i tyg Delta eller Fenice. Laminat: ek, bok, björk Vitlack</p>		RZ120M3	3475	
		RZLA		0 582
				41 41
 <p>4 moduler</p> <p>Tillägg per modul: Klädd i tyg Fenice. *Ljudabsorberande, klädd i tyg Delta eller Fenice. Laminat: ek, bok, björk Vitlack</p>		RZ120M4	4320	
		RZLA		0 582
				41 41
 <p>5 moduler</p> <p>Tillägg per modul: Klädd i tyg Fenice. *Ljudabsorberande, klädd i tyg Delta eller Fenice. Laminat: ek, bok, björk Vitlack</p>		RZ120M5	5186	
		RZLA		0 582
				41 41

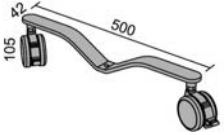
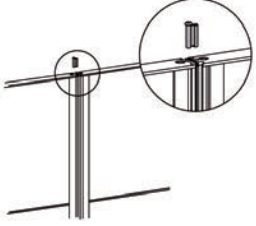
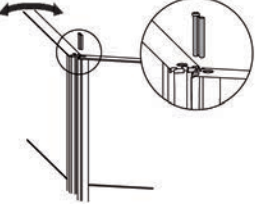
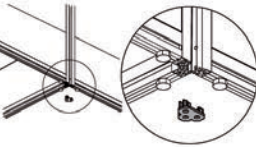
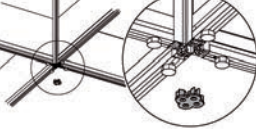
	Artikel nr	Pris kronor
 <p>Hjulstativ Stativ med 2 låsbara hjul. Silver. Monteras under golvskärm. Pris per par.</p>	2RZRC	873
<p>Koppling För koppling av golvskärmar Rezon. Grå.</p>		
 <p>Rak koppling</p>	RZ2I	73
 <p>Koppling hörn 90°.</p>	RZ2L	73
 <p>3-vägskoppling</p>	RZ3T	80
 <p>4-vägskoppling</p>	RZ4X	87
<p>Ledbar koppling.</p>	RZ2F	73

20 % rabatt ska dras av på angivna priser. Kinnarps

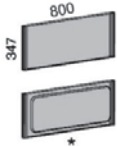
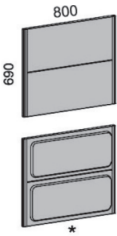
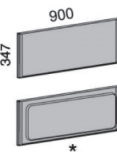
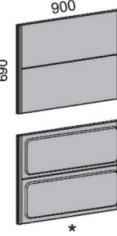
rezon		bordsskärm bredd 800 mm		
<p>Ram av naturanodiserad aluminium. 1 par bordsfästen ingår till varje bordsskärm. Vid beställning av bordsskärm måste skivtjocklek anges eller om dolt bordsfäste önskas. Tygklädda paneler är nålbara.</p>				
	<p>1 modul</p>	<p>Artikel nr</p>	<p>Pris kronor</p>	
	<p>Tillägg per modul: Klädd i tyg Fenice. *Ljudabsorberande, klädd i tyg Delta eller Fenice. Laminat: ek, bok, björk Vitlack</p>	<p>RZD80M1</p>	<p>Delta 1606</p>	<p>Övrigt 0</p>
	<p>Tillägg för: Integrerad funktionslist. Går att få på följande moduler: tygklädd, laminat och vitlack. Maxlast 10 kg.</p>	<p>...F</p>		<p>415</p>
				<p>41 41 660</p>
	<p>2 moduler</p>	<p>Artikel nr</p>	<p>Pris kronor</p>	
	<p>Tillägg per modul: Klädd i tyg Fenice. *Ljudabsorberande, klädd i tyg Delta eller Fenice. Laminat: ek, bok, björk Vitlack</p>	<p>RZD80M2</p>	<p>Delta 2274</p>	<p>Övrigt 0</p>
	<p>Tillägg för: Integrerad funktionslist, på översta modulen. Går att få på följande moduler: tygklädd, laminat och vitlack. Maxlast 10 kg.</p>	<p>...F</p>		<p>415</p>
				<p>41 41 660</p>
rezon		bordsskärm bredd 900 mm		
<p>Ram av naturanodiserad aluminium. 1 par bordsfästen ingår till varje bordsskärm. Vid beställning av bordsskärm måste skivtjocklek anges eller om dolt bordsfäste önskas. Tygklädda paneler är nålbara.</p>				
	<p>1 modul</p>	<p>Artikel nr</p>	<p>Pris kronor</p>	
	<p>Tillägg per modul: Klädd i tyg Fenice. *Ljudabsorberande, klädd i tyg Delta eller Fenice. Laminat: ek, bok, björk Vitlack</p>	<p>RZD90M1</p>	<p>Delta 1707</p>	<p>Övrigt 0</p>
	<p>Tillägg för: Integrerad funktionslist. Går att få på följande moduler: tygklädd, laminat och vitlack. Maxlast 10 kg.</p>	<p>...F</p>		<p>484</p>
				<p>41 41 748</p>
	<p>2 moduler</p>	<p>Artikel nr</p>	<p>Pris kronor</p>	
	<p>Tillägg per modul: Klädd i tyg Fenice. *Ljudabsorberande, klädd i tyg Delta eller Fenice. Laminat: ek, bok, björk Vitlack</p>	<p>RZD90M2</p>	<p>Delta 2380</p>	<p>Övrigt 0</p>
	<p>Tillägg för: Integrerad funktionslist, på översta modulen. Går att få på följande moduler: tygklädd, laminat och vitlack. Maxlast 10 kg.</p>	<p>...F</p>		<p>484</p>
				<p>41 41 748</p>

rezon
bordsskärm bredd 1000 mm

Ram av naturanodiserad aluminium. 1 par bordsfästen ingår till varje bordsskärm. Vid beställning av bordsskärm måste skivtjocklek anges eller om dolt bordsfäste önskas. Tygklädda paneler är nålbara.

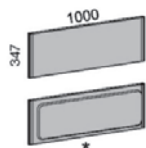
1 modul
Tillägg per modul:

Klädd i tyg Fenice.
*Ljudabsorberande, klädd i tyg Delta eller Fenice.

Laminat: ek, bok, björk
Vitlack

Tillägg för:

Integrerad funktionslist. Går att få på följande moduler: tygklädd, laminat och vitlack. Maxlast 10 kg.

Artikel nr
Pris kronor

Delta

Övrigt

RZD100M1

1786

RZLA

0

530

41

41

...F

840

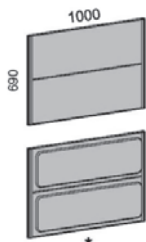
2 moduler
Tillägg per modul:

Klädd i tyg Fenice.
*Ljudabsorberande, klädd i tyg Delta eller Fenice.

Laminat: ek, bok, björk
Vitlack

Tillägg för:

Integrerad funktionslist, på översta modulen. Går att få på följande moduler: tygklädd, laminat och vitlack. Maxlast 10 kg.

RZD100M2

2489

RZLA

0

530

41

41

...F

840

rezon
bordsskärm bredd 1200 mm

Ram av naturanodiserad aluminium. 1 par bordsfästen ingår till varje bordsskärm. Vid beställning av bordsskärm måste skivtjocklek anges eller om dolt bordsfäste önskas. Tygklädda paneler är nålbara.

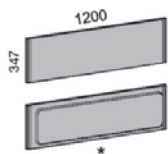
1 modul
Tillägg per modul:

Klädd i tyg Fenice.
*Ljudabsorberande, klädd i tyg Delta eller Fenice.

Laminat: ek, bok, björk
Vitlack

Tillägg för:

Integrerad funktionslist. Går att få på följande moduler: tygklädd, laminat och vitlack. Maxlast 10 kg.

Artikel nr
Pris kronor

Delta

Övrigt

RZD120M1

1939

RZLA

0

582

41

41

...F

1021

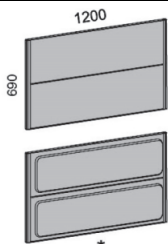
2 moduler
Tillägg per modul:

Klädd i tyg Fenice.
*Ljudabsorberande, klädd i tyg Delta eller Fenice.

Laminat: ek, bok, björk
Vitlack

Tillägg för:

Integrerad funktionslist, på översta modulen. Går att få på följande moduler: tygklädd, laminat och vitlack. Maxlast 10 kg.

RZD120M2

2715

RZLA

0

582

41

41

...F

1021

20 % rabatt ska dras av på angivna priser.

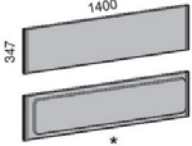
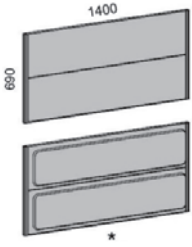
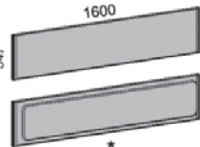
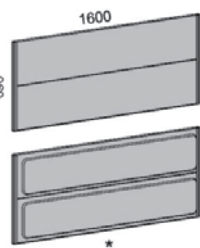
rezon		bordsskärm bredd 1400 mm	
Ram av naturanodiserad aluminium. 1 par bordsfästen ingår till varje bordsskärm. Vid beställning av bordsskärm måste skivtjocklek och bordsserie anges eller om dolt bordsfäste önskas. Tygklädda paneler är nålbara.			
	1 modul	Artikel nr	Pris kronor
	Tillägg per modul: Klädd i tyg Fenice. *Ljudabsorberande, klädd i tyg Delta eller Fenice. Laminat: ek, bok, björk Vitlack Tillägg för: Integrerad funktionslist. Går att få på följande moduler: tygklädd, laminat och vitlack. Maxlast 10 kg.	RZD140M1 RZLA ...F	Delta 2116 2986 1202
	2 moduler	Artikel nr	Pris kronor
	Tillägg per modul: Klädd i tyg Fenice. *Ljudabsorberande, klädd i tyg Delta eller Fenice. Laminat: ek, bok, björk Vitlack Tillägg för: Integrerad funktionslist, på översta modulen. Går att få på följande moduler: tygklädd, laminat och vitlack. Maxlast 10 kg.	RZD140M2 RZLA ...F	2986 613 1202
rezon		bordsskärm bredd 1600 mm	
Ram av naturanodiserad aluminium. 1 par bordsfästen ingår till varje bordsskärm. Vid beställning av bordsskärm måste skivtjocklek och bordsserie anges eller om dolt bordsfäste önskas. Tygklädda paneler är nålbara.			
	1 modul	Artikel nr	Pris kronor
	Tillägg per modul: Klädd i tyg Fenice. *Ljudabsorberande, klädd i tyg Delta eller Fenice. Laminat: ek, bok, björk Vitlack Tillägg för: Integrerad funktionslist. Går att få på följande moduler: tygklädd, laminat och vitlack. Maxlast 10 kg.	RZD160M1 RZLA ...F	Delta 2219 3082 1380
	2 moduler	Artikel nr	Pris kronor
	Tillägg per modul: Klädd i tyg Fenice. *Ljudabsorberande, klädd i tyg Delta eller Fenice. Laminat: ek, bok, björk Vitlack Tillägg för: Integrerad funktionslist, på översta modulen. Går att få på följande moduler: tygklädd, laminat och vitlack. Maxlast 10 kg.	RZD160M2 RZLA ...F	3082 635 1380

rezon

bordsskärm bredd 1800 mm

Ram av naturanodiserad aluminium. 1 par bordsfästen ingår till varje bordsskärm. Vid beställning av bordsskärm måste skivtjocklek och bordsserie anges eller om dolt bordsfäste önskas. Tygklädda paneler är nålbara.

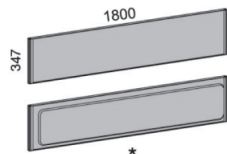

1 modul

Tillägg per modul:

Klädd i tyg Fenice.
*Ljudabsorberande, klädd i tyg Delta eller Fenice.

Laminat: ek, bok, björk
Vitlack

Tillägg för:
Integrerad funktionslist. Går att få på följande moduler: tygklädd, laminat och vitlack. Maxlast 10 kg.

Artikel nr	Pris kronor	
	Delta	Övrigt
RZD180M1	2489	
RZLA		0 671
		41 41
...F		1738

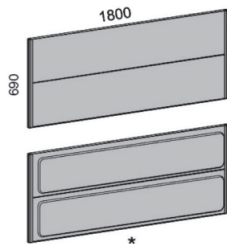

2 moduler

Tillägg per modul:

Klädd i tyg Fenice.
*Ljudabsorberande, klädd i tyg Delta eller Fenice.

Laminat: ek, bok, björk
Vitlack

Tillägg för:
Integrerad funktionslist. Går att få på följande moduler: tygklädd, laminat och vitlack. Maxlast 10 kg.

Artikel nr	Pris kronor	
RZD180M2	3446	
RZLA		0 671
		41 41
...F		1738

rezon







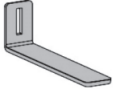

tillval bordsskärm

Utfyllnadslist

Kopplas mellan 2 bordsskärmar.
341 x 26 mm
341 x 17 mm
682 x 26 mm
682 x 17 mm

Artikel nr	Pris kronor	
RZDC26	33	
RZDC15U	33	
RZD2C26	61	
RZD2C15U	61	

20 % rabatt ska dras av på angivna priser. Kinnarps

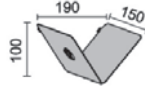
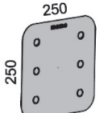
rezon	tillbehör	Artikel nr	Pris kronor
	Stödfot Används då skärmar kopplas rakt. Silver. Pris per par	RZFOT2	442
	Dolt bordsfäste Bordsfäste för Rezon bordsskärm (ej ljudabsorberande RZLA). För montering under bordsskivor. Silver.	CLU	0
	Funktionslist List av naturanodiserad aluminium. Eftermonteras på Rezon bords- och golvskärm (ej ljudabsorberande RZLA). Valfri placering i höjddled på bordsskärm, maxhöjd 1100 mm på golvskärm. Höjd 50 mm. Tjocklek 10 mm. Maxlast 5 kg. Pappersklämma, krok, clips och namnskyltshållare passar till funktionslisten. Längd 800 mm. Längd 900 mm. Längd 1000 mm. Längd 1200 mm.	RZF80 RZF90 RZF100 RZF120	276 297 324 351
	Pappersklämma Kläms fast på skärmens överkant. För att fästa papper, foto o. dyl. Levereras i 5-pack. Transparent.	RZC5	171
	Krok För upphängning av kläder eller tavlor. Levereras i 5-pack. Transparent.	Z KROK 5	53
Nedanstående tillbehör passar till integrerad funktionslist			
	Stödbåge Används till integrerad funktionslist vid belastning (arm för bildskärm) Pris per par.	RZDSUP	336
	Arm för bildskärm Justerbar arm för bildskärm. Vridbar och roterbar. Silver. Snabbfäste för bildskärm ingår. Maxlast 10 kg. Med fäste för montering på integrerad funktionslist och stödbågar. Som ovan men med kort arm. Maxlast 10 kg.	TA20TZ TA21TZ	2991 2229
	Arm för bildskärm Justerbar arm för platta bildskärm. Vridbar och roterbar. Silver. Snabbfäste för bildskärm ingår. Maxlast 8,5 kg. Med fäste för montering på integrerad funktionslist och stödbågar.	TA40TZ	2651
	Arm för bildskärm och Ipad Justerbar arm för bildskärm, kan kompletteras med en hållare för Ipad. Vridbar och roterbar. Silver. Snabbfäste för bildskärm ingår. Max. längd 535 mm. Höjjusterbar 341 mm. Max. last 9 kg. Med fäste för montering på integrerad funktionslist och stödbågar.	TA50TZ	2524
	CD-hylla För 12 CD-skivor. Silver. Monteras på integrerad funktionslist.	TAS12CD	160
	Magnetavla Inkl. 5 magneter. Silver. Monteras på integrerad funktionslist.	TAS250MB	213

Närförvaring i frostad akrylplast för montering på skärmens överkant. Inkl. fäste.

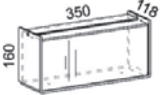
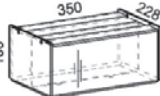
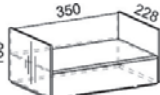
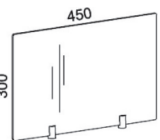
		Artikel nr	Pris kronor
	<p>Enkel förvaring Förvaring med en lucka. Luckan har två skikt av akrylplast, för t ex foto. Inkl. filt.</p>	ZAB1	1069
	<p>Dubbel förvaring Förvaring med två luckor. Luckorna har två skikt av akrylplast, för t ex foto. Inkl. filt.</p>	ZAB2	1279
	<p>Dubbel A4 förvaring A4 förvaring från två håll.</p>	ZAA4	1007
	<p>Panel</p>	ZAP	774

20 % rabatt ska dras av på angivna priser.

vibe

vibe**allmän information**

Vibe skärm finns att beställa som fristående golvskärm, kopplingsbar golvskärm, vägghängd skärm, takhängd skärm, och bordsskärm. Skärmarna är tygladda med dragkedja i underkant och ljudabsorberande, vissa större skärmar får automatiskt dekorsöm. Fokusskärmarna är även nålbara, tillbehör hakas på skärmens överkant. Maxlast för tillbehör på focus skärm 10 kg per sida, light skärm 0 kg.

vibe**prisklasser**

	Prisklass A	Prisklass B	Prisklass C	Prisklass D
Tyg	Carlow Cara Xpress Radio	Twist Melange Fenice	Livia	

	Prisklass 1	Prisklass 2	Prisklass 3	Prisklass 4	Prisklass 5	Prisklass 6
Trä	Laminat: Vit Ljusgrå Mörkgrå Bok Björk Ek	Laminat: Gråvit Gråek Brown Portland	Faner: Bok Björk	Faner: Ek Vitpigmenterad ask	Faner: Ek 28 Betsad ask: Vit Svart Mellangrå Mörkgrå Mjukrosa Mörkröd Mellanbrun Gråblå Mörkblå Mörkgrön Grågrön	

20 % rabatt ska dras av på angivna priser.

Skärmtjocklek: 40 mm

Artikel nr

Pris kronor

(□) = ange färg
S (silver), W (vit),
B (svart), DG (mörkgrå)

PK A

PK B

PK C

Övrigt

Golvsärm - fristående

Med metallfot. Höjd 35 mm.

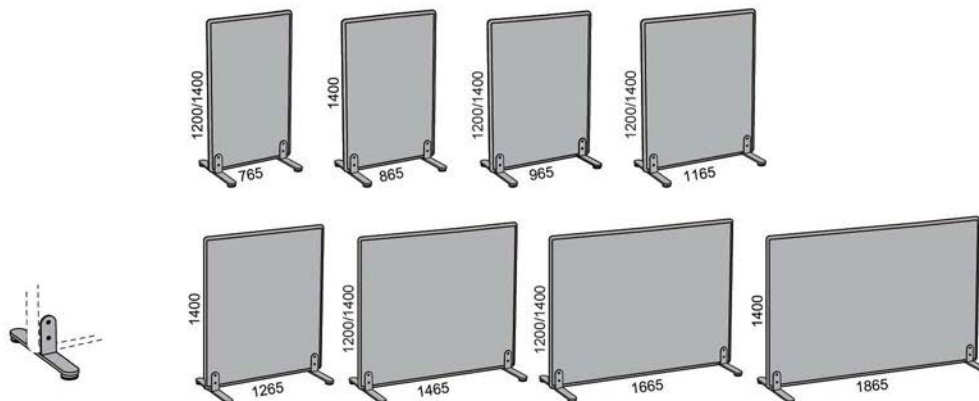

765 x 1200 mm

VF812F VMF□

3580

4156

4684

765 x 1400 mm

VF814F VMF□

3819

4475

5075

865 x 1400 mm

VF914F VMF□

3875

4600

5263

965 x 1200 mm

VF1012F VMF□

4233

4947

5601

965 x 1400 mm

VF1014F VMF□

4521

5315

6041

1165 x 1200 mm

VF1212F VMF□

4355

5207

5988

1165 x 1400 mm

VF1214F VMF□

4654

5506

6287

1265 x 1400 mm

VF1314F VMF□

4771

5692

6536

1465 x 1200 mm

VF1512F VMF□

4651

5710

6680

1465 x 1400 mm

VF1514F VMF□

5126

6185

7155

1665 x 1200 mm

VF1712F VMF□

5125

6322

7419

1665 x 1400 mm

VF1714F VMF□

5485

6682

7779

1865 x 1400 mm

VF1914F VMF□

7034

8369

9592

Fot

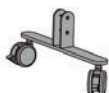

Tillägg för:

Metallfot med hjul. Höjd 85 mm.

VMFC□

715



Metallben hög. Höjd 435 mm.

VMLH□

597



Träben låg. Höjd 35 mm.

Finns i björk, ek, vit, svart och vitpigmenterad ask.

VWLL

1074





Träben hög. Höjd 435 mm

Finns i björk, ek, vit, svart och vitpigmenterad ask.

VWLH

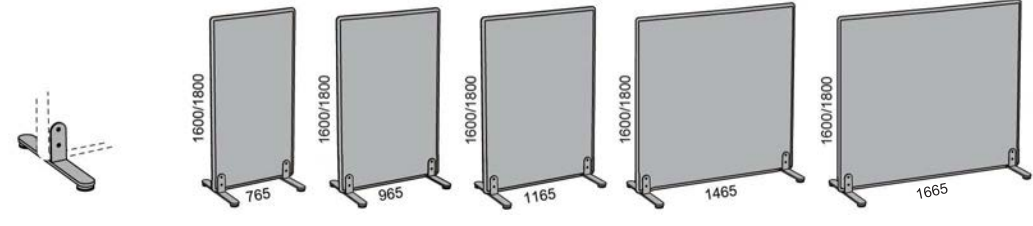
1433

	Artikel nr	Pris kronor			Övrigt
		PK A	PK B	PK C	
<p>Golvskärm - fristående Med metallfot. Höjd 35 mm.</p> 					
765 x 1600 mm	VF816F VMF□	4052	4915	5705	
765 x 1800 mm	VF818F VMF□	4349	5632	6808	
965 x 1600 mm	VF1016F VMF□	4673	5605	6458	
965 x 1800 mm	VF1018F VMF□	5006	6289	7465	
1165 x 1600 mm	VF1216F VMF□	4925	5926	6842	
1165 x 1800 mm	VF1218F VMF□	5603	6886	8062	
1465 x 1600 mm	VF1516F VMF□	5482	6790	7987	
1465 x 1800 mm	VF1518F VMF□	6080	7636	9061	
1665 x 1600 mm	VF1716F VMF□	5897	7377	8733	
1665 x 1800 mm	VF1718F VMF□	6673	8436	10051	

Fot					
	Tillägg för: Metallfot med hjul. Höjd 85 mm.	VMFC□			715
	Träben låg. Höjd 35 mm. Finns i björk, ek, vit, svart och vitpigmenterad ask.	VWLL			1074

20 % rabatt ska dras av på angivna priser. Kinnarps

Skärmjocklek: 40 mm
 Tube Ø 25 mm av metall. Koppling medföljer.

Artikel nr

Pris kronor

(□) = ange färg
 S (silver), W (vit),
 B (svart), DG (mörkgrå)

PK A

PK B

PK C

Övrigt

Golvsärm - kopplingsbar

Med metallfot. Höjd 35 mm.

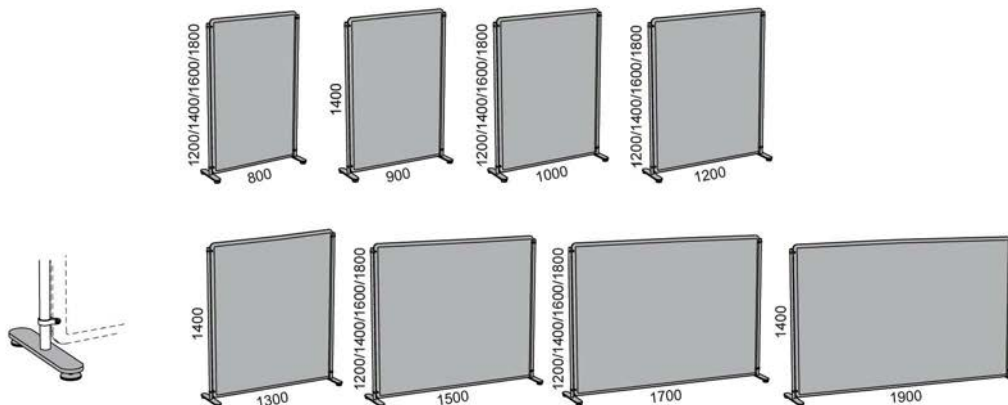

800 x 1200 mm	VF812T VMF□	4256	4832	5360
800 x 1400 mm	VF814T VMF□	4543	5199	5799
800 x 1600 mm	VF816T VMF□	4830	5693	6483
800 x 1800 mm	VF818T VMF□	5167	6450	7626
900 x 1400 mm	VF914T VMF□	4599	5324	5987
1000 x 1200 mm	VF1012T VMF□	4909	5623	6277
1000 x 1400 mm	VF1014T VMF□	5245	6039	6765
1000 x 1600 mm	VF1016T VMF□	5451	6383	7236
1000 x 1800 mm	VF1018T VMF□	5824	7107	8283
1200 x 1200 mm	VF1212T VMF□	5031	5883	6664
1200 x 1400 mm	VF1214T VMF□	5378	6230	7011
1200 x 1600 mm	VF1216T VMF□	5703	6704	7620
1200 x 1800 mm	VF1218T VMF□	6421	7704	8880
1300 x 1400 mm	VF1314T VMF□	5495	6416	7260
1500 x 1200 mm	VF1512T VMF□	5327	6386	7356
1500 x 1400 mm	VF1514T VMF□	5850	6909	7879
1500 x 1600 mm	VF1516T VMF□	6260	7568	8765
1500 x 1800 mm	VF1518T VMF□	6898	8454	9879
1700 x 1200 mm	VF1712T VMF□	5801	6998	8095
1700 x 1400 mm	VF1714T VMF□	6209	7406	8503
1700 x 1600 mm	VF1716T VMF□	6675	8155	9511
1700 x 1800 mm	VF1718T VMF□	7491	9254	10869
1900 x 1400 mm	VF1914T VMF□	7758	9093	10316

Fot

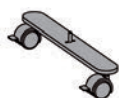

Tillägg för:

Metallfot med hjul. Höjd 85 mm.

VMFC□

230



Avdrag för:

Rund metallfot. Höjd 35 mm.

VRMF□

124

Artikel nr

Pris kronor

(□) = ange färg
S (silver), W (vit),
B (svart), DG (mörkgrå)

PK A

PK B

PK C

Övrigt

Golvskärm - påbyggnadsdel

Med metallfot. Höjd 35 mm.

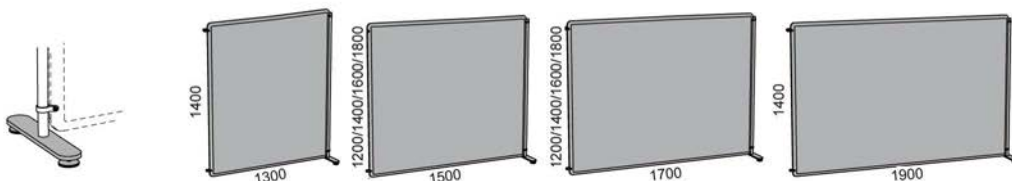
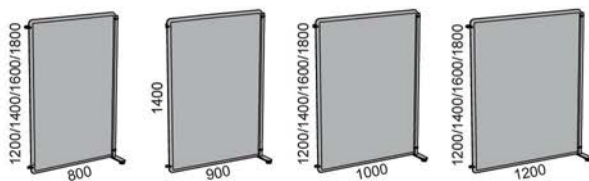

800 x 1200 mm	VF812TEX VMF□	3558	4134	4662
800 x 1400 mm	VF814TEX VMF□	3821	4477	5077
800 x 1600 mm	VF816TEX VMF□	4081	4944	5734
800 x 1800 mm	VF818TEX VMF□	4398	5681	6857
900 x 1400 mm	VF914TEX VMF□	3877	4602	5265
1000 x 1200 mm	VF1012TEX VMF□	4211	4925	5579
1000 x 1400 mm	VF1014TEX VMF□	4523	5317	6043
1000 x 1600 mm	VF1016TEX VMF□	4702	5634	6487
1000 x 1800 mm	VF1018TEX VMF□	5055	6338	7514
1200 x 1200 mm	VF1212TEX VMF□	4333	5185	5966
1200 x 1400 mm	VF1214TEX VMF□	4656	5508	6289
1200 x 1600 mm	VF1216TEX VMF□	4954	5955	6871
1200 x 1800 mm	VF1218TEX VMF□	5652	6935	8111
1300 x 1400 mm	VF1314TEX VMF□	4773	5694	6538
1500 x 1200 mm	VF1512TEX VMF□	4629	5688	6658
1500 x 1400 mm	VF1514TEX VMF□	5128	6187	7157
1500 x 1600 mm	VF1516TEX VMF□	5511	6819	8016
1500 x 1800 mm	VF1518TEX VMF□	6129	7685	9110
1700 x 1200 mm	VF1712TEX VMF□	5103	6300	7397
1700 x 1400 mm	VF1714TEX VMF□	5487	6684	7781
1700 x 1600 mm	VF1716TEX VMF□	5926	7406	8762
1700 x 1800 mm	VF1718TEX VMF□	6722	8485	10100
1900 x 1400 mm	VF1914TEX VMF□	7036	8371	9594

Fot

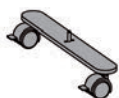

Tillägg för:
Metallfot med hjul. Höjd 85 mm.

VMFC□

115







Avdrag för:
Rund metallfot. Höjd 35 mm.

VRMF□

62

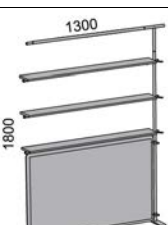
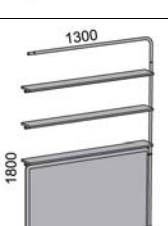
20 % rabatt ska dras av på angivna priser. Kinnarps

vibe		Rumsavdelare				
Skärmtjocklek: 40 mm Tube Ø 25 mm av metall. Koppling medföljer. Maxlast 5kg / hylla						
		Artikel nr	Pris kronor			
		(□) = ange färg S (silver), W (vit), B (svart), DG (mörkgrå)	Tyg: PK A	PK B	PK C	Övrigt
Rumsavdelare 1318 1300 x 1800 mm 3 st hyllor 1265 x 150 mm Metallfot Fristående eller för koppling						
	1318 Fristående	VRDIV1318□				
		Hylla:				
		PK 1	9105	9705	10255	
		PK 2	9369	9969	10519	
		PK 3	9615	10215	10765	
		PK 4	9879	10479	11029	
		PK 5	10992	11592	12142	
	1318S Koppling start	VRDIV1318S□				
		Hylla:				
		PK 1	9578	10178	10728	
		PK 2	9842	10442	10992	
		PK 3	10088	10688	11238	
		PK 4	10352	10952	11502	
		PK 5	11465	12065	12615	
	1318M Koppling mellan	VRDIV1318M□				
		Hylla:				
		PK 1	8602	9202	9752	
		PK 2	8866	9466	10016	
		PK 3	9112	9712	10262	
		PK 4	9376	9976	10526	
		PK 5	10489	11089	11639	
	1318E Koppling avslut	VRDIV1318E□				
		Hylla:				
		PK 1	8129	8729	9279	
		PK 2	8393	8993	9543	
		PK 3	8639	9239	9789	
		PK 4	8903	9503	10053	
		PK 5	10016	10616	11166	
	Fot Avdrag för: Rund metallfot. Höjd 35 mm.	VRMF□				62

vibe

bås focus

Skärmjocklek: 40 mm
 Tube Ø 25 mm av metall. Koppling medföljer.

Artikel nr

Pris kronor

(□) = ange färg
 S (silver), W (vit),
 B (svart), DG (mörkgrå)

PK A

PK B

PK C

Övrigt

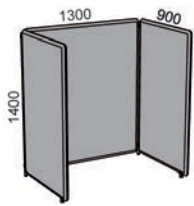
**Bås 139**

Med ställfot. Höjd 35 mm.
 Bås singel

Fristående/ start

VBO139□

11127

13498

15668

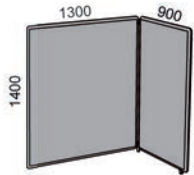

Påbyggnad

VBO139EX□

7589

9235

10742

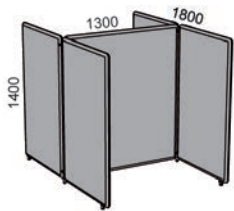

Bås dubbel

Fristående/ start

VBO139D□

17701

21522

25018

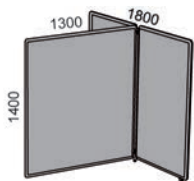

Påbyggnad

VBO139DEX□

10876

13247

15417

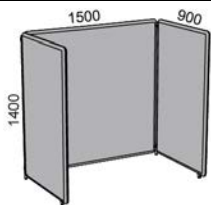
**Bås 159**

Bås singel
 Fristående/ start

VBO159□

11482

13991

16287

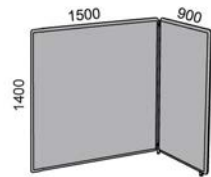

Påbyggnad

VBO159EX□

7944

9728

11361

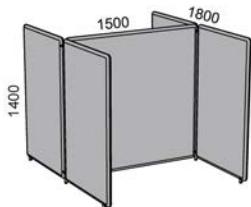

Bås dubbel

Fristående/ start

VBO159D□

18056

22015

25637

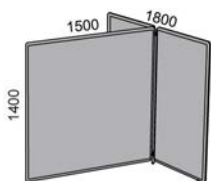

Påbyggnad

VBO159DEX□

11231

13740

16036

20 % rabatt ska dras av på angivna priser. Kinnarps

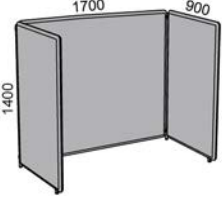
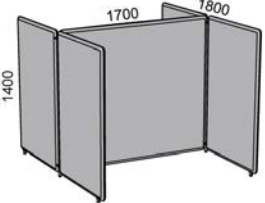
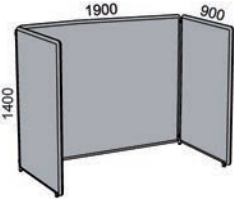
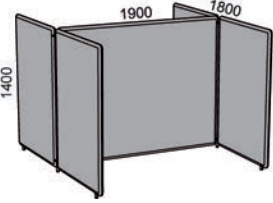
		Artikel nr	Pris kronor				
		(□) = ange färg S (silver), W (vit), B (svart), DG (mörkgrå)	PK A	PK B	PK C	Övrigt	
 <p>Bås 179 Bås singel Fristående/ start</p>		VBO179□	11841	14488	16911		
		Påbyggnad	VBO179EX□	8303	10225	11985	
	 <p>Bås dubbel Fristående/ start</p>		VBO179D□	18415	22512	26261	
			Påbyggnad	VBO179DEX□	11590	14237	16660
 <p>Bås 199 Bås singel Fristående/ start</p>		VBO199□	13390	16175	18724		
		Påbyggnad	VBO199EX□	9852	11912	13798	
	 <p>Bås dubbel Fristående/ start</p>		VBO199D□	19964	24199	28074	
			Påbyggnad	VBO199DEX□	13139	15924	18473

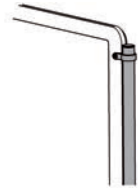
**Tube i framkant**

Tillägg för tube i framkant

2 tube:
för singel fristående/ start
för dubbel påbyggnad1 tube:
för singel påbyggnad4 tubes:
för dubbel fristående/ start**Artikel nr**(□) = ange färg
S (silver), W (vit),
B (svart), DG (mörkgrå)**Pris kronor**

PK 1

PK 2

PK 3

PK 4

PK 5

Övrigt

VTFE□

238

119

476

Skärmtjocklek: 40 mm
 Tube Ø 25 mm av metall. Koppling medföljer.

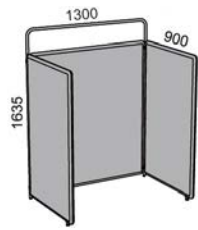
**Bås 139 med horisontell tube**

Med ställfot. Höjd 35 mm.

Bås singel

Fristående

Artikel nr

(□) = ange färg
 S (silver), W (vit),
 B (svart), DG (mörkgrå)

PK A

Pris kronor

PK B

PK C

Övrigt

VBO139B□

11418

13789

15959

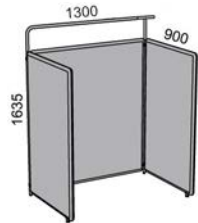

Koppling - start

VBO139BS□

11655

14026

16196

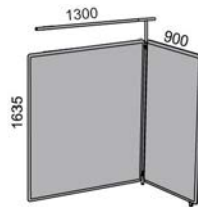

Koppling - mellan

VBO139BM□

8090

9736

11243

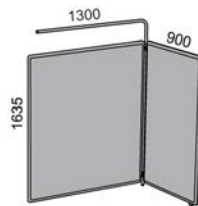

Koppling - avslut

VBO139BE□

7853

9499

11006

Artikel nr	Pris kronor			Övrigt
(□) = ange färg S (silver), W (vit), B (svart), DG (mörkgrå)	PK A	PK B	PK C	

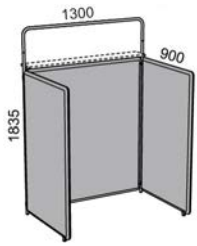

**Bås 139 med horisontell tube,
förberedd för hylla**

Med ställfot. Höjd 35 mm.
Komplettera med hylla.

Bås singel
Fristående

VBO139B□ 11490 13861 16031

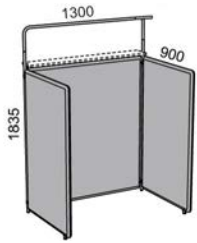

Koppling - start

VBO139BS□ 11846 14217 16387

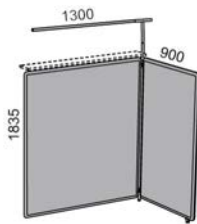

Koppling - mellan

VBO139BM□ 8245 9891 11398

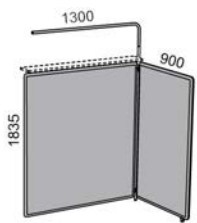

Koppling - avslut

VBO139BE□ 7889 9535 11042

20 % rabatt ska dras av på angivna priser.

		Artikel nr	Pris kronor			
			PK A	PK B	PK C	Övrigt
	Bås 139 med horisontell tube Med ställfot. Höjd 35 mm. Bås dubbel Fristående	VBO139DB [□]	17992	21813	25309	
	Koppling - start	VBO139DBS [□]	18229	22050	25546	
	Koppling - mellan	VBO139DBM [□]	11377	13748	15918	
	Koppling - avslut	VBO139DBE [□]	11140	13511	15681	

		Artikel nr	Pris kronor			
		(□) = ange färg S (silver), W (vit), B (svart), DG (mörkgrå)	PK A	PK B	PK C	Övrigt
	Bås 139 med horisontell tube, förberedd för hylla Med ställfot. Höjd 35 mm. Komplettera med hylla. Bås dubbel Fristående	VBO139DB□	18064	21885	25381	
	Koppling - start	VBO139DBS□	18420	22241	25737	
	Koppling - mellan	VBO139DBM□	11532	13903	16073	
	Koppling - avslut	VBO139DBE□	11176	13547	15717	

vibe

tillval bås - horisontell tube

		Artikel nr	Pris kronor					
		(□) = ange färg S (silver), W (vit), B (svart), DG (mörkgrå)	PK 1	PK 2	PK 3	PK 4	PK 5	Övrigt
	Tube i framkant Tillägg för tube i framkant 2 tube: för singel fristående och start för dubbel mellan och avslut 1 tube: för singel mellan och avslut 4 tubes: för dubbel fristående och start	VTFE□						238
								119
								476

	Hylla Fanerad hylla med beslag för placering på bås med horisontell tube, förvald placering. Maxlast 5kg							
	Tillägg per hylla:	VSH□	1193	1281	1363	1451	1822	

20 % rabatt ska dras av på angivna priser. Kinnarps

Skärmtjocklek: 40 mm
 Tube Ø 25 mm av metall. Vikbar upp till 65°.

Artikel nr

Pris kronor

(□) = ange färg
 S (silver), W (vit),
 B (svart), DG (mörkgrå)

PK A

PK B

PK C

Övrigt

Flexibel skärm

Vikbar skärmkombination i 3 delar
 Metallfot med hjul
 Totalhöjd: 1680 mm

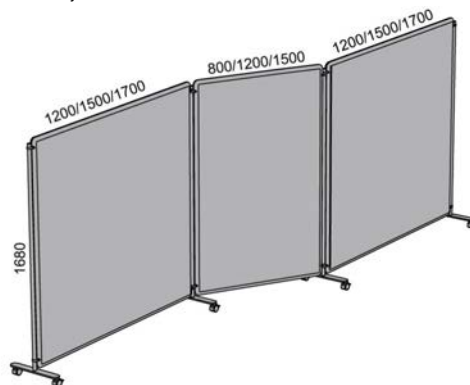

Skärmar med mått 1200+800+1200 mm	VFLEX320□	15198	18063	20685
Skärmar med mått 1500+800+1500 mm	VFLEX380□	16312	22975	22975
Skärmar med mått 1700+800+1700 mm	VFLEX420A□	17142	20965	24467
Skärmar med mått 1500+1200+1500 mm	VFLEX420B□	17185	20802	24112
Skärmar med mått 1700+1200+1700 mm	VFLEX460□	18015	21976	25604
Skärmar med mått 1700+1500+1700 mm	VFLEX490□	18572	22840	26749

vibe

vägghängd skärm focus

Vägghängd skärm, inkl. väggfäste. Skruv för montering av väggfäste medföljer ej.
Skärmtjocklek 40 mm exkl. väggfäste. Dragkedja i underkant.
Kan kompletteras med 1-3 hyllor beroende på skärmstorlek.

Artikel nr

Pris kronor

PK A

PK B

PK C

Övrigt

Vägghängd skärm

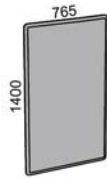

765 x 1400 mm

VF814W

3461

4117

4717

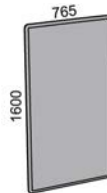

765 x 1600 mm

VF816W

3695

4558

5348

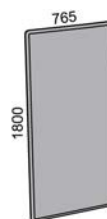

765 x 1800 mm

VF818W

3992

5275

6451

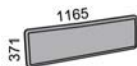

1165 x 371 mm

VF124W

2505

2809

3087

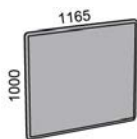

1165 x 1000 mm

VF1210W

3877

4615

5292

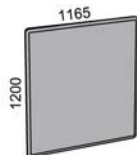

1165 x 1200 mm

VF1212W

3993

4845

5626

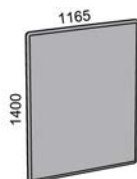

1165 x 1400 mm

VF1214W

4293

5145

5926

vibe

tillval vägghängd skärm focus

Artikel nr

Pris kronor

PK 1

PK 2

PK 3

PK 4

PK 5

Övrigt

(□) = ange färg
S (silver), W (vit),
B (svart), DG (mörkgrå)

Hyllor

Hylla med beslag för vägghängd skärm,
förvald placering. Maxlast 5kg/hylla.

Tilllägg/hylla:

Hylla för skärmbredd 765 mm
150 x 700 mm

VSH 700□

836

923

999

1120

1425

Hylla för skärmbredd 1165 mm
150 x 1100 mm

VSH 1100□

1017

1104



1186

1317

1687

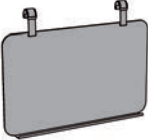
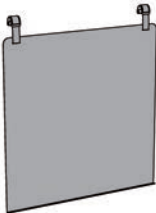
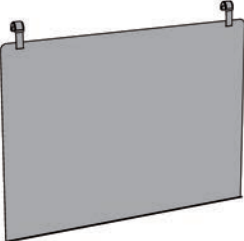

20 % rabatt ska dras av på angivna priser. Kinnarps

vibe		tillval focus				
		Artikel nr	Pris kronor			
		(□) = ange färg S (silver), W (vit), B (svart), DG (mörkgrå)	PK A	PK B	PK C	Övrigt
	Dekorsöm Horisontell dekorsöm på skärm. Vissa större skärmar får automatiskt dekorsöm.	...VDS				356
vibe		tillbehör focus				
Fri placering på skärmens överkant.						
		Artikel nr	Pris kronor			
		(□) = ange färg S (silver), W (vit), B (svart), DG (mörkgrå)	PK A	PK B	PK C	Övrigt
	Krok Metallkrok med band Bredd: 46 mm Totalhöjd: 193 mm Maxlast: 2kg Tygband: mörkröd, vit, grå, svart Linneband: natur Läderband: medium brun	VHOOK□				419 436 457
	Spegel Spegel med band och metallfäste Bredd: 320 mm Totalhöjd: 458 mm inkl. fäste Tygband: mörkröd, vit, grå, svart Linneband: natur Läderband: medium brun	VMI□				824 841 862
	Klädstång Kromad klädstång med lackat metallfäste, för placering i bås med bredd 1300 mm. Maxlast 50 kg.	VCR13□				836
	Noteringstavla Magnetisk noteringstavla med band och metallfäste. Inkl. pennhylla. 800 x 480 mm, totalhöjd 588 mm Vikt: 5kg Tygband: mörkröd, vit, grå, svart Linneband: natur Läderband: medium brun	VNB85□				1133 1167 1209
	850 x 850 mm, totalhöjd 936 mm Vikt: 6kg Tygband: mörkröd, vit, grå, svart Linneband: natur Läderband: medium brun	VNB88□				1436 1470 1512
	1350 x 950 mm, totalhöjd 1037 mm Vikt: 10kg Tygband: mörkröd, vit, grå, svart Linneband: natur Läderband: medium brun	VNB139□				2031 2065 2107

20 % rabatt ska dras av på angivna priser. Kinnarps

Artikel nr	Pris kronor			Övrigt
(□) = ange färg	PK A	PK B	PK C	
S (silver), W (vit), B (svart), DG (mörkgrå)				

Väska

Tygväska med band och metallfäste
Tyg: Livia, Fenice
Det större facket är anpassat till A4
Maxlast: 2 kg



Liten väska
Bredd: 396 mm
Totalhöjd: 338 mm
1 stort fack och 2 små

VBAG3□

Tygband: mörkröd, vit, grå, svart
Linneband: natur
Läderband: medium brun

993	1152
1027	1186
1069	1228



Stor väska
Bredd: 396 mm
Totalhöjd: 874 mm
4 stora fack

VBAG4□

Tygband: mörkröd, vit, grå, svart
Linneband: natur
Läderband: medium brun

1193	1352
1227	1386
1269	1428

För montering på bord
Skärmjocklek: 20 mm
Bordsfäste säljs separat

Artikel nr

Pris kronor

(□) = ange färg
S (silver), W (vit),
B (svart), DG (mörkgrå)

PK A

PK B

PK C

Övrigt

Bordsskärm - OnTop

Höjd över bordsytan 375 mm.

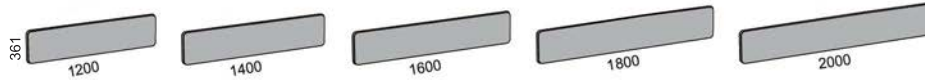
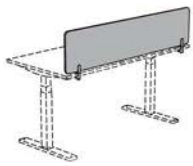

1200 x 361 mm

1400 x 361 mm

1600 x 361 mm

1800 x 361 mm

2000 x 361 mm

VLD120OT

VLD140OT

VLD160OT

VLD180OT

VLD200OT

1406

1522

1882

2026

2263

1861

2046

2475

2688

2994

2279

2527

3019

3295

3664

Bordsskärm - FlyBy

Höjd 650 mm.

Ange höjd över bordsyta, låg 375 mm (L),
hög 450 mm (H) alternativt egen placering.

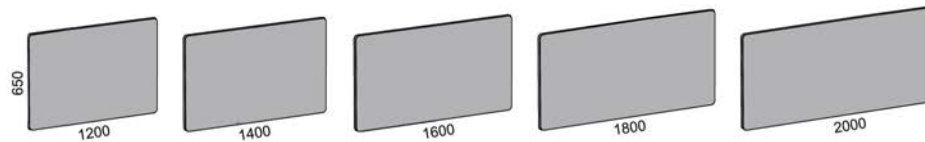
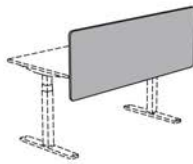

700 x 650 mm

1200 x 650 mm

1400 x 650 mm

1600 x 650 mm

1800 x 650 mm

2000 x 650 mm

VLD70F

VLD120F

VLD140F

VLD160F

VLD180F

VLD200F

1367

1849

1884

2123

2263

2422

1678

2304

2408

2716

2925

3153

1962

2722

2889

3260

3532

3823





Tillägg för:

Egen placering 200-510 mm över bord.

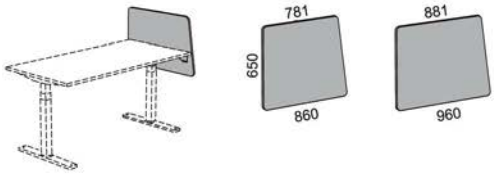
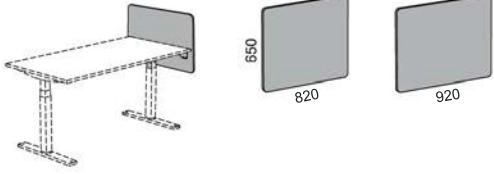
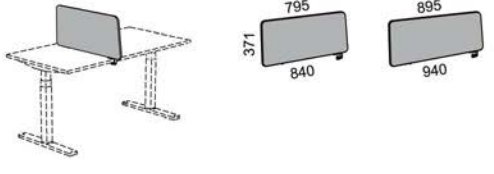

OWNP

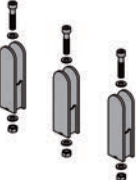
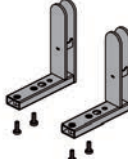
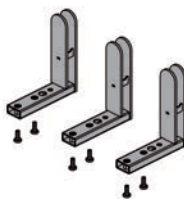
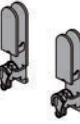

126

	Artikel nr	Pris kronor			Övrigt
		PK A	PK B	PK C	
<p>Bordsskärm - FlyBy sidoskärm med fasad kant Höjd 650 mm. Ange höjd över bordsyta, låg 375 mm (L), hög 450 mm (H) alternativt egen placering.</p> 					
860/781 x 650 mm	VLD86FCL	1548	1886	2196	
860/781 x 650 mm	VLD86FCR	1548	1886	2196	
960/881 x 650 mm	VLD96FCL	1547	1920	2261	
960/881 x 650 mm	VLD96FCR	1547	1920	2261	
Tillägg för: Egen placering 200-510 mm över bord.	OWNP				126
<p>Bordsskärm - FlyBy sidoskärm med rak kant Höjd 650 mm. Ange höjd över bordsyta, låg 375 mm (L), hög 450 mm (H) alternativt egen placering.</p> 					
620 x 650 mm	VLD62F	1344	1620	1873	
720 x 650 mm	VLD72F	1401	1712	1996	
820 x 650 mm	VLD82F	1431	1755	2052	
920 x 650 mm	VLD92F	1428	1787	2115	
Tillägg för: Egen placering 200-510 mm över bord.	OWNP				126
	Artikel nr	Pris kronor			
	(□) = ange färg S (silver), W (vit), B (svart), DG (mörkgrå)				
<p>Bordsskärm - Divider med fasad kant Höjd inkl. fäste 375 mm. Bordsfäste ingår.</p> 					
840/795 x 371 mm	VLD84DC□	1907	2238	2542	
940/895 x 371 mm	VLD94DC□	2027	2393	2728	

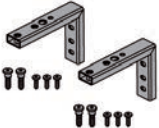
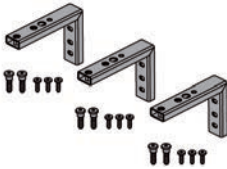
vibe		bordsfästen till light				
Metallfäste för bordsskärmar						
		Artikel nr	Pris kronor			
		(□) = ange färg S (silver), W (vit), B (svart), DG (mörkgrå)	PK A	PK B	PK C	Övrigt
Fäste OnTop - Flexrail						
Fäste för placering av bordsskärmar OnTop i flexrail. Passar Nano/Nexus.						
	För skämbredd 1200 - 1600 mm	2VBL-1□				481
	För skämbredd 1800 - 2000 mm	3VBL-1□				717
Fäste OnTop - T50 bench						
Fäste för placering av bordsskärmar OnTop i T50 grommet på benchar. Passar Nano/Nexus.						
	För skämbredd 1200 - 1600 mm	2VBL-3□				481
	För skämbredd 1800 - 2000 mm	3VBL-3□				717
Fäste OnTop - T50 single						
Fäste för placering av bordsskärmar OnTop i T50 grommet på single bord. Passar Nano/Nexus. Kompletteras med 1NFPA2/3.						
	För skämbredd 1200 - 1600 mm	2VBL-4□				717
	För skämbredd 1800 - 2000 mm	3VBL-4□				895
Fäste OnTop - klämfäste						
Fäste för placering av bordsskärmar OnTop på bordskanten. Passar Nano, Nexus, Oberon, serie[P], serie[e] one.						
	För skämbredd 1200 - 1600 mm	2VBL-5□				481
	För skämbredd 1800 - 2000 mm	3VBL-5□				717

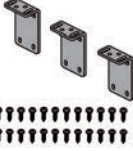
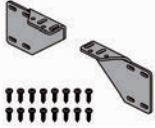
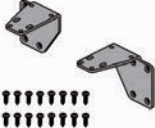
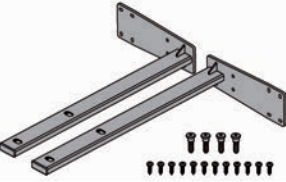
20 % rabatt ska dras av på angivna priser. Kinnarps

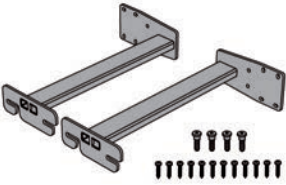
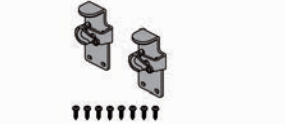
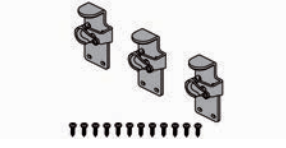
	Artikel nr	Pris kronor			Övrigt
		PK A	PK B	PK C	
 <p>Fäste FlyBy - balkfäste Fäste för montering av bordsskärmar FlyBy i balken. Passar endast i balkbeslag Nano/Nexus. Kompletteras med 1NFPA2/3.</p> <p>För skärmbredd 1200 - 1600 mm</p>					
	2VBL-6 [□]				596
 <p>För skärmbredd 1800 - 2000 mm</p>					
	3VBL-6 [□]				778
 <p>Fäste FlyBy - skruvfäste 7 Fäste för montering av bordsskärmar FlyBy i bordsskivan. Passar Nano, Nexus, Oberon, serie[P], serie[e] one.</p> <p>För skärmbredd 1200 - 1600 mm</p>					
	2VBL-7 [□]				481
 <p>För skärmbredd 1800 - 2000 mm</p>					
	3VBL-7 [□]				717
 <p>Fäste FlyBy - skruvfäste 8 Fäste för montering av FlyBy sidoskärmar i bordsskivan. Passar till Oberon, serie[P] och serie[e] one.</p> <p>För skärmbredd 620-960 mm</p>					
	2VBL-8 [□]				481
 <p>Fäste FlyBy - skruvfäste 9 Fäste för montering av FlyBy sidoskärmar på bord med bengavlar. Passar Nano/Nexus.</p> <p>För skärmbredd 620-960 mm</p>					
	2VBL-9 [□]				481
 <p>Fäste FlyBy - SLT Oberon Fäste för montering av bordsskärmar FlyBy i balken på Oberon bord. Används i kombination med SLT, skjutbar skiva.</p> <p>För skärmbredd 1200 - 2000 mm</p>					
	2VBL-10 [□]				657

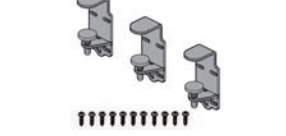
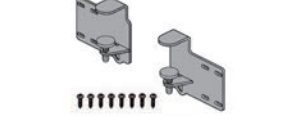
	Artikel nr	Pris kronor			Övrigt
		PK A	PK B	PK C	
<p>Fäste FlyBy - SLT Serie[P] Fäste för montering av bordsskärmar FlyBy i balken på serie[P] bord. Används i kombination med SLT, skjutbar skiva.</p>  <p>För skärmbredd 1200 - 2000 mm</p>	2VBL-11				657
<p>Fäste FlyBy - Klämfäste Fäste för montering av FlyBy bordsskärmar och sidoskärmar i bordsskivan. Passar Nano, Nexus bordsskärm. Oberon, serie[P], serie[e] one bordsskärm och sidoskärm.</p>  <p>För skärmbredd 1200 - 1600 mm</p>	2VBL-12				596
 <p>För skärmbredd 1800 - 2000 mm</p>	3VBL-12				778
<p>Fäste FlyBy High - Klämskruv Fäste för montering av bordsskärmar FlyBy på Origo.</p>  <p>För skärmbredd 700-1600 mm</p>	2VBL-14				596
 <p>För skärmbredd 1800 mm</p>	3VBL-14				790
<p>Fäste FlyBy High - Klämskruv Fäste för montering av sidoskärmar FlyBy på Origo.</p>  <p>För skärmbredd 620-820 mm</p>	2VBL-15				596

20 % rabatt ska dras av på angivna priser. Kinnarps

vibe

bordsskärm focus

För montering på bord
Skärmfjocklek: 40 mm
Bordsfäste säljs separat

Artikel nr

Pris kronor

(▢) = ange färg
S (silver), W (vit),
B (svart), DG (mörkgrå)

PK A

PK B

PK C

Övrigt

Bordsskärm - OnTop

Höjd över bordsytan 375 mm.

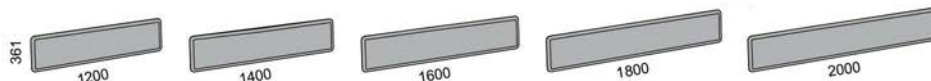
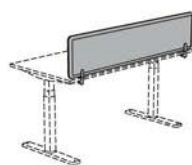

1200 x 361 mm
1400 x 361 mm
1600 x 361 mm
1800 x 361 mm
2000 x 361 mm

VFD120OT
VFD140OT
VFD160OT
VFD180OT
VFD200OT

1727
1822
1944
2285
2695

2182
2346
2537
2947
3426

2600
2827
3081
3554
4096

Bordsskärm - FlyBy

Höjd 650 mm.

Ange höjd över bordsyta, låg 375 mm (L),
hög 450 mm (H) alternativt egen placering.

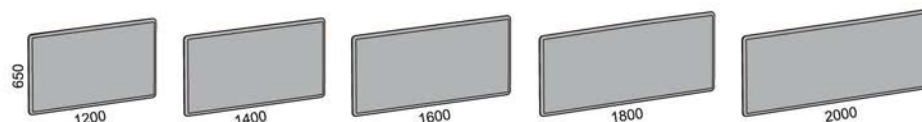
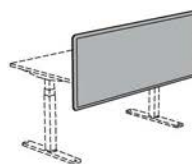

700 x 650 mm
1200 x 650 mm
1400 x 650 mm
1600 x 650 mm
1800 x 650 mm
2000 x 650 mm

VFD70F
VFD120F
VFD140F
VFD160F
VFD180F
VFD200F

1674
2268
2357
2383
2669
3457

1985
2723
2881
2976
3331
4188

2269
3141
3362
3520
3938
4858

Tillägg för:

Egen placering 200-510 mm över bord.

OWNP

126

Bordsskärm - FlyBy sidoskärm med fasade kanter

Höjd 650 mm.

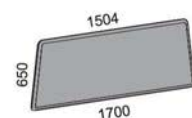
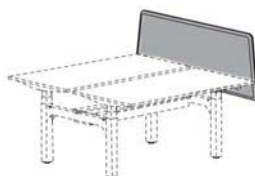

Passar endast Polaris med 1 höjdposition:
1700/1504 x 650 mm

VFD170FC

3091

3747

4347

Bordsskärm - FlyBy sidoskärm med fasadkant

Höjd 650 mm.

Ange höjd över bordsyta, låg 375 mm (L),
hög 450 mm (H) alternativt egen placering.

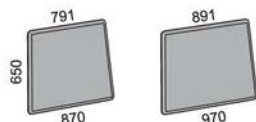
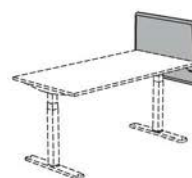

870/791 x 650 mm
870/791 x 650 mm
970/891 x 650 mm
970/891 x 650 mm

VFD87FCL
VFD87FCR
VFD97FCL
VFD97FCR

1787
1787
1905
1905

2129
2129
2281
2281

2441
2441
2625
2625

Tillägg för:

Egen placering 200-510 mm över bord.

OWNP

126

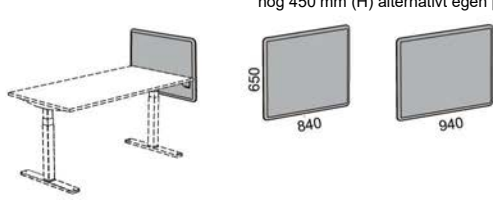
	Artikel nr	Pris kronor			
		PK A	PK B	PK C	Övrigt
<p>Bordsskärm - FlyBy sidoskärm med rak kant</p> <p>Höjd 650 mm. Ange höjd över bordsyta, låg 375 mm (L), hög 450 mm (H) alternativt egen placering.</p> 					
640 x 650 mm	VFD64FL	1606	1882	2135	
640 x 650 mm	VFD64FR	1606	1882	2135	
740 x 650 mm	VFD74FL	1708	2019	2303	
740 x 650 mm	VFD74FR	1708	2019	2303	
840 x 650 mm	VFD84FL	1669	2000	2304	
840 x 650 mm	VFD84FR	1669	2000	2304	
940 x 650 mm	VFD94FL	1788	2154	2489	
940 x 650 mm	VFD94FR	1788	2154	2489	
Tillägg för: Egen placering 200-510 mm över bord.	OWNP				126

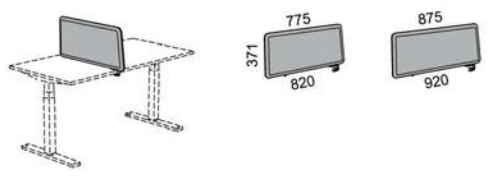
	Artikel nr	Pris kronor			
		PK A	PK B	PK C	Övrigt
<p>Bordsskärm - Divider med fasad kant</p> <p>Totalhöjd 375 mm. Bordsfäste ingår.</p> 					
920/875 x 371 mm	VFD92DC [□]	2148	2507	2835	
820/775 x 371 mm	VFD82DC [□]	2027	2351	2648	

20 % rabatt ska dras av på angivna priser. Kinnarps

För montering på bord
Skärmfjocklek: 40 mm
Bordsfäste säljs separat

Bordsskärm - FlyBy

Höjd 800 mm.
Ange höjd över bordsyta, låg 450 mm (L),
hög 540 mm (H), fast placering (P)
alternativt egen placering.

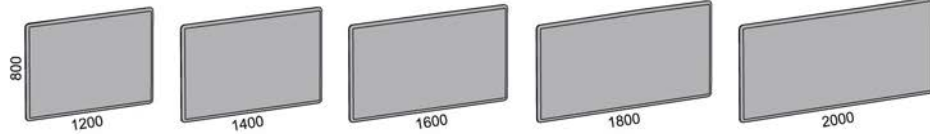
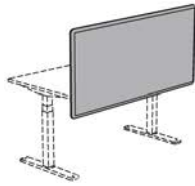

700 x 800 mm
1200 x 800 mm
1400 x 800 mm
1600 x 800 mm
1800 x 800 mm
2000 x 800 mm

VFD70FH
VFD120FH
VFD140FH
VFD160FH
VFD180FH
VFD200FH

1923
2899
2982
3039
3335
4048

2372
3427
3648
3908
4311
5128

2782
3910
4258
4705
5206
6117

Tillägg för:
Egen placering 200-540 mm över bord.

OWNP

126

Bordsskärm - FlyBy sidoskärm med fasade kanter

Höjd 800 mm.

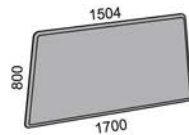
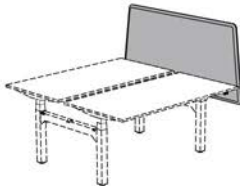

Passar endast Polaris med 1 höjdposition:
1700/1504 x 800 mm

VFD170FHC

3079



4004

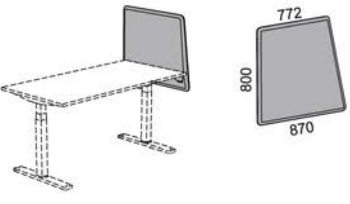
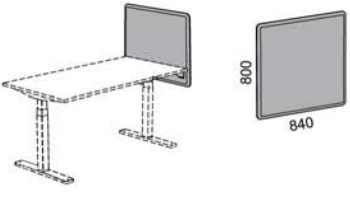

4850

	Artikel nr	Pris kronor			Övrigt
		PK A	PK B	PK C	
<p>Bordskärm - FlyBy sidoskärm med fasade kanter</p> <p>Höjd 800 mm. Ange höjd över bordsyta, låg 450 mm (L), hög 540 mm (H), fast placering (P) alternativt egen placering.</p> 					
870/772 x 800 mm	VFD87FHCL	2025	2522	2977	
870/772 x 800 mm	VFD87FHCR	2025	2522	2977	
Tillägg för: Egen placering 200-540 mm över bord.	OWNP				126
<p>Bordskärm - FlyBy sidoskärm med raka kanter</p> <p>Ange höjd över bordsyta, låg 450 mm (L), hög 540 mm (H), fast placering (P) alternativt egen placering.</p> 					
640 x 800 mm	VFD64FHL	1823	2237	2616	
640 x 800 mm	VFD64FHR	1823	2237	2616	
740 x 800 mm	VFD74FHL	1910	2359	2769	
740 x 800 mm	VFD74FHR	1910	2359	2769	
840 x 800 mm	VFD84FHL	1904	2384	2823	
840 x 800 mm	VFD84FHR	1904	2384	2823	
940 x 800 mm	VFD94FHL	1988	2333	2649	
940 x 800 mm	VFD94FHR	1904	2384	2823	
Tillägg för: Egen placering 200-540 mm över bord.	OWNP				126

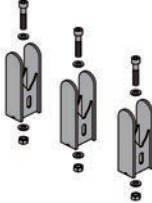
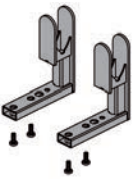
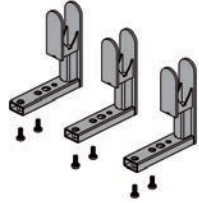
20 % rabatt ska dras av på angivna priser. Kinnarps

Metallfäste för bordsskärmar

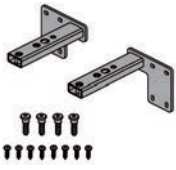
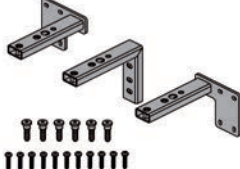
	Artikel nr	Pris kronor			
		PK A	PK B	PK C	Övrigt
<p>Fäste OnTop - T50 bench</p> <p>Fäste för placering av bordsskärmar OnTop i T50 grommet på benchar. Passar Nano/Nexus.</p>	(□) = ange färg S (silver), W (vit), B (svart), DG (mörkgrå)				
 <p>För skärmbredd 1200 - 1600 mm</p> <p>2VBF-3□</p> <p>481</p>					
 <p>För skärmbredd 1800 - 2000 mm</p> <p>3VBF-3□</p> <p>717</p>					
<p>Fäste OnTop - T50 single</p> <p>Fäste för placering av bordsskärmar OnTop i T50 grommet på single bord. Passar Nano/Nexus. Kompletteras med 1NFPA.</p>					
 <p>För skärmbredd 1200 - 1600 mm</p> <p>2VBF-4□</p> <p>717</p>					
 <p>För skärmbredd 1800 - 2000 mm</p> <p>3VBF-4□</p> <p>895</p>					
<p>Fäste OnTop - klämfäste</p> <p>Fäste för placering av bordsskärmar OnTop på bordskanten. Passar Nano, Nexus, Oberon, serie[P], serie[e] one.</p>					
 <p>För skärmbredd 1200 - 1600 mm</p> <p>2VBF-5□</p> <p>481</p>					
 <p>För skärmbredd 1800 - 2000 mm</p> <p>3VBF-5□</p> <p>481</p>					

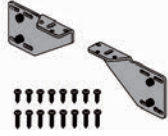
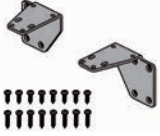
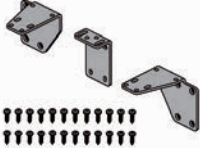
		Artikel nr	Pris kronor			
		(□) = ange färg S (silver), W (vit), B (svart), DG (mörkgrå)	PK A	PK B	PK C	Övrigt
<p>Fäste FlyBy - balkfäste Fäste för montering av bordsskärmar FlyBy i balken. Passar endast i balkbeslag Nano/Nexus. Kompletteras med 1NFPA2/3.</p>						
	För skärmbredd 1200 - 1600 mm	2VBF-6□				596
		För skärmbredd 1800 - 2000 mm	3VBF-6□			
<p>Fäste FlyBy - skruvfäste 7 Fäste för montering av bordsskärmar FlyBy i bordsskivan. Passar Oberon, serie[P].</p>						
	För skärmbredd 1200 - 1600 mm	2VBF-7□				481
		För skärmbredd 1800 - 2000 mm	3VBF-7□			
<p>Fäste FlyBy - skruvfäste 8 Fäste för montering av FlyBy bordsskärmar och sidoskärmar i bordsskivan. Passar Serie[e] one bordsskärm och sidoskärm och Oberon och serie[P] sidoskärmar.</p>						
	För skärmbredd 640-960, 1200-1600 mm	2VBF-8□				481
<p>Fäste FlyBy - skruvfäste 9 Fäste för montering av FlyBy bordsskärmar och sidoskärmar på bord med bengavlar. Passar Nano/Nexus.</p>						
	För skärmbredd 640-960, 1200 - 1600 mm	2VBF-9□				481
		För skärmbredd 1800 - 2000 mm	3VBF-9□			

20 % rabatt ska dras av på angivna priser. Kinnarps

	Artikel nr	Pris kronor			Övrigt
		PK A	PK B	PK C	
<p>Fäste FlyBy - SLT Oberon Fäste för montering av bordsskärmar FlyBy i balken på Oberon bord. Används i kombination med SLT, skjutbar skiva.</p>  <p>För skärmbredd 1200 - 2000 mm</p>	2VBF-10 [□]				657
<p>Fäste FlyBy - SLT Serie[P] Fäste för montering av bordsskärmar FlyBy i balken på serie[P] bord. Används i kombination med SLT, skjutbar skiva.</p>  <p>För skärmbredd 1200 - 2000 mm</p>	2VBF-11 [□]				657
<p>Fäste FlyBy - Klämfäste Fäste för montering av FlyBy bordsskärmar och sidoskärmar i bordsskivan. Passar Nano, Nexus bordsskärm och Oberon, serie[P], serie[e] one bordsskärm och sidoskärm.</p>  <p>För skärmbredd 1200 - 1600 mm</p>	2VBF-12 [□]				596
 <p>För skärmbredd 1800 - 2000 mm</p>	3VBF-12 [□]				778
<p>Fäste FlyBy High - Polaris Fäste för montering av bordsskärmar och sidoskärmar FlyBy på Polaris single och duo.</p>  <p>För skärmbredd 1200 - 1600 mm</p>	2VBF-13 [□]				657
<p>Fäste FlyBy High - Klämskruv Fäste för montering av bordsskärmar FlyBy på Origo.</p>  <p>För skärmbredd 700-1600 mm</p>	2VBF-14 [□]				596
 <p>För skärmbredd 1800 mm</p>	3VBF-14 [□]				790
<p>Fäste FlyBy High - Klämskruv Fäste för montering av sidoskärmar FlyBy på Origo.</p>  <p>För skärmbredd 640-820 mm</p>	2VBF-15 [□]				596

zonit

20 % rabatt ska dras av på angivna priser.

Kinnarps



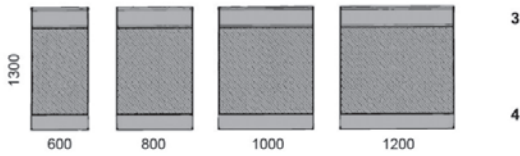
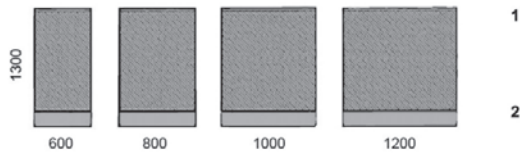
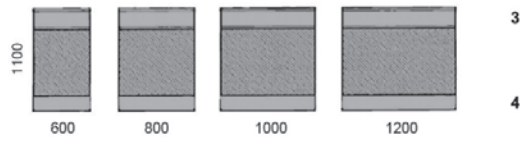
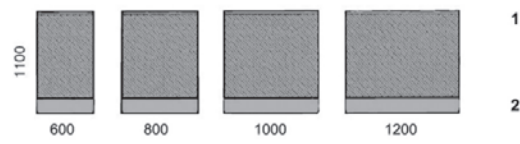

Basmodul

1. Ej kabellucka
2. Sockel/kabellucka
3. Kabellucka på 1 eller 2 sidor
4. Sockel/kabellucka

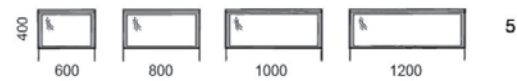
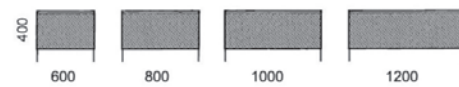

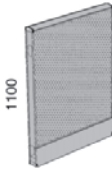
**Toppmodul**

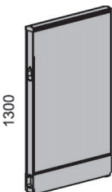
5. Glas

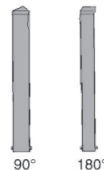

		Artikel nr	Pris kronor		
		(□) = ange ramfärg mörkgrå, silver	Delta	Kundtyg	Övrigt
 	Basmodul höjd 1100 mm Mörkgrå eller silver, profilerad stålram (80 mm). Lackerad, integrerad koppling, ställbara fötter. Tygklädda paneler. Kabeldragning i sockeln med uppskjutbar lucka.				
	600 x 1100 mm	Z8B60□	2227	2315	
	800 x 1100 mm	Z8B80□	2445	2533	
	1000 x 1100 mm	Z8B100□	2660	2748	
	1200 x 1100 mm	Z8B120□	2874	2962	
	Panel med träutseende i bok eller björk pristillägg per sida.	ZP8 bok	145	100	
	pristillägg per sida.	ZPB björk	145	100	
	Tillval för kabellucka Bredd 600 mm	ZL			229
	Bredd 800 mm	ZL			262
	Bredd 1000 mm	ZL			289
	Bredd 1200 mm	ZL			321
	Basmodul med förbättrad ljudabsorbtion. Går ej att få då basmodul har kabellucka. För vägledning och fullständig information, se separat information. Endast tygklädda moduler i tyg Delta. Pristillägg:				
	Bredd 600 mm	ZLA			665
	Bredd 800 mm	ZLA			746
Bredd 1000 mm	ZLA			798	
Bredd 1200 mm	ZLA			829	
 	Basmodul höjd 1300 mm Som basmodul ovan.				
	600 x 1300 mm	Z8H60□	2759	2867	
	800 x 1300 mm	Z8H80□	3050	3158	
	1000 x 1300 mm	Z8H100□	3337	3445	
	1200 x 1300 mm	Z8H120□	3628	3736	
	Panel med träutseende i bok eller björk pristillägg per sida.	ZP8 bok	162	108	
	pristillägg per sida.	ZPB björk	162	108	
	Tillval för kabellucka Bredd 600 mm	ZL			229
	Bredd 800 mm	ZL			262
	Bredd 1000 mm	ZL			289
	Bredd 1200 mm	ZL			321
	Basmodul med förbättrad ljudabsorbtion. Går ej att få då basmodul har kabellucka. För vägledning och fullständig information, se separat information. Endast tygklädda moduler i tyg Delta. Pristillägg:				
	Bredd 600 mm	ZLA			746
	Bredd 800 mm	ZLA			829
Bredd 1000 mm	ZLA			913	
Bredd 1200 mm	ZLA			980	
	Gavel, basmodul Monteras på avslutande basmodul eller i skärmgrupp. Täcker kabelrännorna.				
	Höjd 1100 mm	ZGB□			82
	Höjd 1300 mm	ZGH□			135
	Täckåpa, basmodul				
	90° vinkelkoppling, höjd 1100 mm	ZK 90B□			278
	180° T-koppling, höjd 1100 mm	ZK 180B□			278
	90° vinkelkoppling, höjd 1300 mm	ZK 90H□			372
180° T-koppling, höjd 1300 mm	ZK 180H□			372	

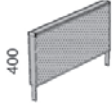
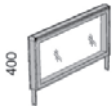
20 % rabatt ska dras av på angivna priser. Kinnarps

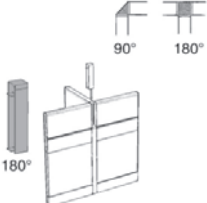
		Artikel nr	Pris kronor		
			Delta	Kundtyg	Övrigt
	Topppmodul, med tyg Mörkgrå eller silver, profilerad stålram (80 mm). Lackerad, styrskenor för montering på basmodul eller toppmodul. Integrerad koppling. Tygklädda paneler.				
	Vi rekommenderar max 3 st toppmoduler på en 1100 mm basmodul och max 2 st toppmoduler på en 1300 mm basmodul för bibehållen stabilitet.				
	600 x 400 mm	ZT60 [▫]	974	1016	
	800 x 400 mm	ZT80 [▫]	1067	1109	
	1000 x 400 mm	ZT100 [▫]	1159	1201	
	1200 x 400 mm	ZT120 [▫]	1251	1293	
	Panel med träutseende i bok eller björk, pristillägg per sida.	ZP8 bok	70	49	
	Panel med träutseende i björk, pristillägg per sida.	ZPB björk	70	49	
	Topppmoduler med förbättrad ljudabsorbktion. För vägledning och fullständig information, se separat information. Endast tygklädda moduler. Pristillägg:				
	Bredd 600 mm	ZLA			135
Bredd 800 mm	ZLA			173	
Bredd 1000 mm	ZLA			195	
Bredd 1200 mm	ZLA			213	
	Topppmodul, med glas Som ovan men med 2 härdade glas.				
	600 x 400 mm	ZT 60 W [▫]			1290
	800 x 400 mm	ZT 80 W [▫]			1442
	1000 x 400 mm	ZT100 W [▫]			1619
	1200 x 400 mm	ZT120 W [▫]			1812
	Gavel, toppmodul Monteras på avslutande toppmodul eller i skärmgrupp.	ZGT [▫]			77
	Täckkåpa, toppmodul 90° vinkelkoppling	ZK 90T [▫]			269
	180°, täcker mellanrummet när toppmoduler placeras på basmoduler i T-formation.	ZK 180T [▫]			351

Artikel nr	Pris kronor		
	Delta	Kundtyg	Övrigt

Kombinationer av toppmodul, byggs på basmodul

Kombinationerna byggs på - och beställs endast tillsammans med - basmodul. Beställningsex: ZB80G DELTA 6008 DELTA 6020 ZTS, vilket betyder: Basmodul 80 mm bred klädd med Delta 6008 på sida 1, på sida 2 klädd med Delta 6020, 2 st toppmodul klädd med Delta 6008 på sida 1, på sida 2 klädd med Delta 6020.

Vi rekommenderar max 3 st toppmoduler på en 1100 mm basmodul och max 2 st toppmoduler på en 1300 mm basmodul för bibehållen stabilitet.

OBS! Vid order krävs utförlig planritning för att underlätta vid montering.

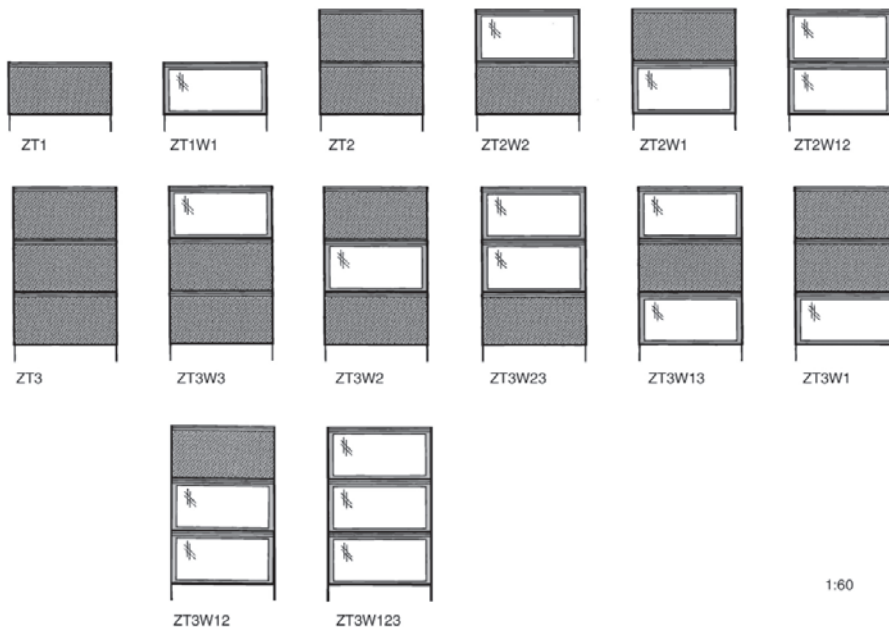

zonit

tillbehör zonit[80]

Artikel nr	Pris kronor
------------	-------------

Antistatutförande ESD zonit

Basmodul och toppmodul kan levereras i antistatutförande med antistatyg ESD. Jordning ingår. Tillägg på kundtyg Godkänd med avseende på ESD-skyddsegenskaper enligt SP-Metod 2472.

ESD BAS	764
ESD TOPP	381

Artikel nr	Pris kronor
------------	-------------

(□) = ange färg
S (silver), B (svart)

Fot, stödfot

För skärmmodul belastad med max 1 hylla, fr o m 2:a modulen efter vinkelkoppling.

ZFOT □	235
--------	-----

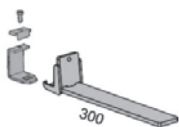

Jordning, av basmodul

Jordning av ram och luckor, tillägg.

ZJK	126
-----	-----

Stickpropp, för jordning

1 m sladd, för jordning av hel skärmgrupp.





ZSP	126
-----	-----

Jordningssats

Jordningssats till 5 skärmar exkl. stickpropp.

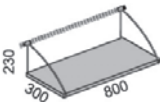
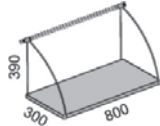
Z 300	397
-------	-----

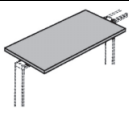
20 % rabatt ska dras av på angivna priser.

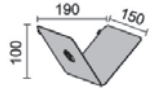
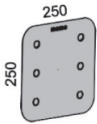
zonit		tillbehör skärmvägg zonit[80]			
Tillbehören hakas i bas- och toppmodulens överliggare. Maxlast på hyllor är 30 kg.					
	Artikel nr	Pris kronor			Övrigt
		Laminat: Vit Ljusgrå	Faner: Ek Bok Björk		
	Pärmhylla	Z PH 80	274	304	
	Pärmhylla	Z PH 80 L	274	304	
	Pärmstöd Stående. Silver.	SP			48
	Skiva För montering ovanpå basmodul. Inkl. grå fästen. 600 x 400 mm 800 x 400 mm	ZS 64 ZS 84	327 384	363 427	
	Krok För upphängning av kläder eller tavlor. Levereras i 5-pack. Transparent.	Z KROK 5			53
	CD-hylla För 12 CD-skivor. Silver. Monteras på list.	TAS12CD			160
	Magnetavla Inkl. 5 magneter. Silver. Monteras på list.	TAS250MB			213

Mörkgrå eller naturanodiserad ram i strängsprutad aluminium, tjocklek: 40 mm. Tygklädda och ljudabsorberande paneler som är nålbara.

Artikel nr

Pris kronor

(□) = ange ramfärg
mörkgrå, naturanodiserad

Delta

Kundtyg

Golvskärm, höjd 1100 mm

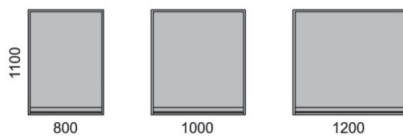
800 x 1100 mm
1000 x 1100 mm
1200 x 1100 mmZ480L □
Z4100L □
Z4120L □1810
1952
21141904
2092
2254

Golvskärm, höjd 1500 mm

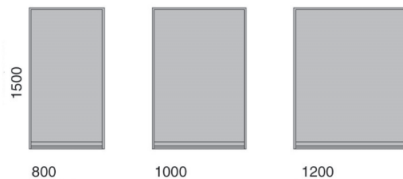
800 x 1500 mm
1000 x 1500 mm
1200 x 1500 mmZ480M □
Z4100M □
Z4120M □2512
2706
29232639
2897
3114

Golvskärm med glas, höjd 1500 mm

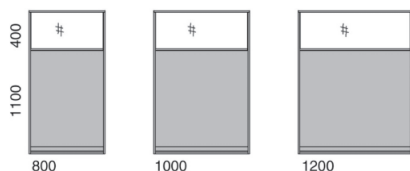
800 x 1500 mm
1000 x 1500 mm
1200 x 1500 mmZ480MW □
Z4100MW □
Z4120MW □2783
3019
32522845
3096
3344

Golvskärm, höjd 1900 mm

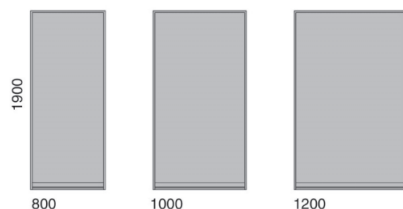
800 x 1900 mm
1000 x 1900 mm
1200 x 1900 mmZ480H □
Z4100H □
Z4120H □3152
3399
36743313
3641
3916

Golvskärm med glas, höjd 1900 mm

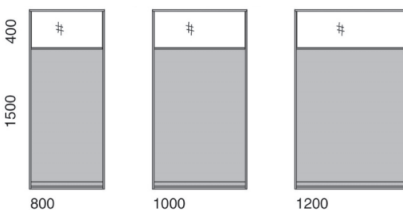
800 x 1900 mm
1000 x 1900 mm
1200 x 1900 mmZ480HW □
Z4100HW □
Z4120HW □3423
3706
39983529
3839
4157

20 % rabatt ska dras av på angivna priser. Kinnarps

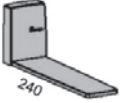
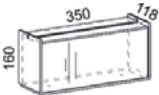
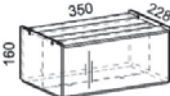
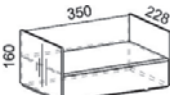
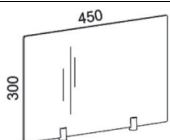
zonit		tillbehör skärmvägg zonit[40]	
		Artikel nr	Pris kronor
<p>Antistatutförande ESD Zonit[40] Golvskärm kan levereras i antistatutförande med antistatyg ESD. Jordning mellan skärmar ingår. Stickpropp tillkommer. Tillägg på kundtyg Godkänd med avseende på ESD-skyddsegenskaper enligt SP-Metod 2472.</p>		ESD låg	855
		ESD mellan	1081
		ESD hög	1289
	<p>Stödfot Med skruv och täcklock. Mörkgrå. För skärmvägg Zonit[40], minst 2 st. per kombination</p>	Z4FOT	235
	<p>Stödfot i antistatutförande ESD Zonit[40].</p>	Z4FOTE	267
<p>Stickpropp för jordning 1 m sladd, för jordning av hel skärmgrupp</p>		Z4SP	126
zonit		närförvaring för zonit[40]	
<p>Närförvaring i frostad akrylplast för montering på skärmens överkant. Inkl. fäste.</p>			
		Artikel nr	Pris kronor
	<p>Enkel förvaring Förvaring med en lucka. Luckan har två skikt av akrylplast, för t ex foto. Inkl. filt.</p>	ZAB1	1069
	<p>Dubbel förvaring Förvaring med två luckor. Luckorna har två skikt av akrylplast, för t ex foto. Inkl. filt.</p>	ZAB2	1279
	<p>Dubbel A4 förvaring A4 förvaring från två håll.</p>	ZAA4	1007
	<p>Panel</p>	ZAP	774

oktav

20 % rabatt ska dras av på angivna priser.

Kinnarps

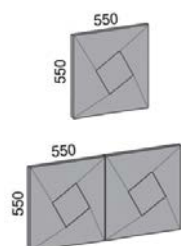
**Väggabsorbent**

Tillverkad i re:fill som är klädd i tyg.
Fästes direkt på vägg alternativt 35 mm från vägg.
Finns i 1- och 2-pack.

1 väggabsorbent
Klädd i tyg.

Artikel nr

Pris kronor

Delta

Fenice

10K55U

887

887

2 väggabsorbenter
Klädda i tyg.

20K55U

1705

1705

skola utbildning

20 % rabatt ska dras av på angivna priser.

Kinnarps

Bordet har ett metallunderrede i svart, vit eller silver med gaslyft. Ställfot och fotplugg som standardutförande. Höjd 710-1130 mm. Skiva i högtryckslaminat och marmoleum.

**Bord 76**

Fristående bord med skiva 700 x 600 mm.

Artikel nr**Pris kronor**

(□)= ange benfärg:
svart, vit, silver

PK 1

PK 2

PK 3

PK 4

PK 5

PK övriga

EL76□

4539

4902

Artikel nr**Pris kronor**

Övrigt

Tillägg för:
Microhjul.
Krok.

MC

153

ELHOOK

67

Bord bestående av 3 skivor och vinklade ben med låsbara hjul, fast höjd 740 mm. Runda metallben i silver eller vitt utförande. Balken är i silver. 23 mm:s laminerad bordsskiva med kantlist av PP/ABS. Bordet kan belastas med upp till 100 kg.

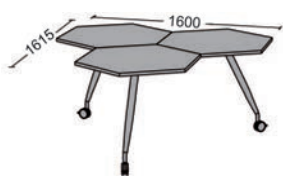
**Bord**

Fristående, mobilt.

Artikel nr

(□) = ange benfärg
S (silver), W (vit)

PK 1

PK 2

PK 3

PK 4

PK 5

PK övriga

Pris kronor

TX3 □

6544

Artikel nr**Pris kronor****Kabelgenomföring med eluttag**

Passar till Trixagon:

Eluttag,
4 hål för övriga kablar.
Färg: vit, svart

T80PGR

Övrigt

220

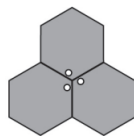
Placering av T80PGR, Trixagon

Förvaring som finns i 3 höjder: 450 mm, 740 mm och 1050 mm. Förvaringen har 6 svängbara hjul varav 3 är låsbara. Lådor och dörrar har handtag i silver med metallutseende. Dörrar är högerhängda.

Artikel nr Pris kronor

PK 1 PK 2 PK 3 PK 4 PK 5

Förvaring, höjd 1050 mm

Förvaring med stomme i vit laminat och sidor i vitlackerad plåt.
Toppskiva i laminat och kantlist av PP.

Sida 1 och 2: öppen förvaring, inredning 2 hyllor på vardera sida.

TXSH O O 8721

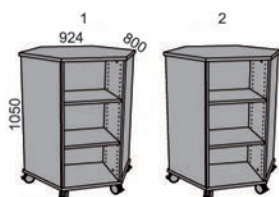

TXSH O O

Sida 1: öppen förvaring, inredning 2 hyllor.
Sida 2: förvaring med dörr, inredning 2 hyllor.

TXSH O DO 9243
TXSH DO O 9243

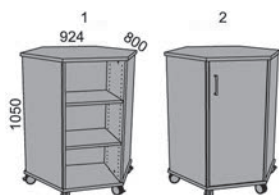

TXSH O DO

Sida 1: öppen förvaring, inredning 2 hyllor.
Sida 2: förvaring med 5 lådor.
Lådornas höjd nedifrån: 1 st 220 mm, 2 st 188 mm, 2 st 150 mm.

TXSH O D5 10829
TXSH D5 O 10829



TXSH O D5

Sida 1 och 2: förvaring med dörr, inredning 2 hyllor på vardera sida.

TXSH DO DO 9765

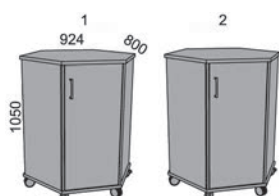

TXSH DO DO

Sida 1: förvaring med dörr, inredning 2 hyllor.
Sida 2: förvaring med 5 lådor.
Lådornas höjd nedifrån: 1 st 220 mm, 2 st 188 mm, 2 st 150 mm.

TXSH DO D5 11351
TXSH DO D5 11351



TXSH DO D5

Sida 1: öppen förvaring, 1 låda, inredning 1 hylla.
Lådans höjd: 150 mm.
Sida 2: öppen förvaring, inredning 2 hyllor.

TXSH D1 O 9215
TXSH O D1 9215

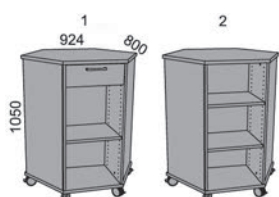

TXSH D1 O

Sida 1: öppen förvaring, 1 låda, inredning 1 hylla.
Lådans höjd: 150 mm.
Sida 2: förvaring med dörr, inredning 2 hyllor.

TXSH D1 DO 9737
TXSH DO D1 9737



TXSH D1 DO

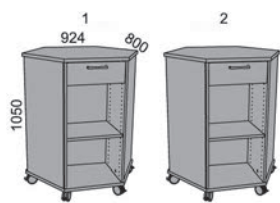

TXSH D1 D1



Sida 1 och 2: öppen förvaring, 1 låda, inredning 1 hylla på vardera sida.
Lådans höjd: 150 mm.

Artikel nr	Pris kronor				
	PK 1	PK 2	PK 3	PK 4	PK 5
TXSH D1 D1	9709				



TXSH D1 D5



Sida 1: öppen förvaring, 1 låda, inredning 1 hylla.
Sida 2: förvaring med 5 lådor.
Lådornas höjd nedifrån: 1 st 220 mm, 2 st 188 mm, 2 st 150 mm.

TXSH D1 D5	11323
TXSH D1 D5	11323



TXSH D5 D5



Sida 1 och 2: förvaring med 5 lådor på vardera sida.
Lådornas höjd nedifrån: 1 st 220 mm, 2 st 188 mm, 2 st 150 mm.

TXSH D5 D5	12937
------------	-------

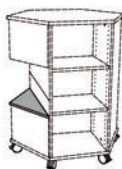

BD

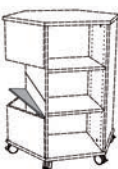

Tillval:
Bokdisplay med förvaring under lock.
Gummiband som bokstopp.
Förvaringen har sidor i vitlackerad plåt och lock i vit laminat.
Ange vänster och/eller höger sida.

Artikel nr	Pris kronor
------------	-------------

	Övrigt
.BD	1056

SUCCESSFUL INTERIORS

Kinnarps®
SUCCESSFUL INTERIORS

20 % rabatt ska dras av på angivna priser.