

24% rabatt ska dras av på angivna priser



Statligt ramavtal - Möbler och inredning

Delområde: Arbetsplats och
förvaring Dnr 23.3.-8004-18:056
Produktlista nr: 2

Eurobib

2023



24% rabatt ska dras av på angivna priser

Kontaktuppgifter

Lokala kontor och utställningar:

Stockholm

Regeringsgatan 66
103 88 Stockholm

Peter Almgren
076-533 50 43
peter.almgren@senab.com

Göteborg

Fiskhamnsgatan 6C
414 58 Göteborg

Anna Wennberg
076-533 51 44
anna.wennberg@senab.com

Malmö

Fersens väg 3
211 42 Malmö

Magdalena Andersson
076-535 75 87
magdalena.andersson@senab.com

Uppsala

Stationsgatan 32 C
753 40 Uppsala

Linnéa Hempel
076-195 39 86
linnea.hempel@senab.com

Helsingborg

Järnvägsgatan 57
252 18 Helsingborg

Christopher Lundin
076-533 50 02
christopher.lundin@senab.com

Umeå

Storgatan 41
903 25 Umeå

Patrik Karlsson
070 654 0066
patrik.karlsson@senab.com

Gävle

Nygatan 28
803 11 Gävle

Cecilia Sjöblom
076-501 10 93
cecilia.sjoblom@senab.com

Hedemora

Åsgatan 68
776 30 Hedemora

Michael Andersson
076-501 10 95
michael.andersson@senab.com

Edsbyn

Karls väg 2
828 25 Edsbyn

Ronny Fagerhov
070-224 67 44
ronny.fagerhov@senab.com

Jönköping

Västra Storgatan 19A
553 15 Jönköping

Pia Heldt
076-533 51 57
pia.heldt@senab.com

Sundsvall

Storgatan 4
852 30 Sundsvall

Jonas Westerlund
076-502 02 04
jonas.westerlund@senab.com

24% rabatt ska dras av på angivna priser



60/30 KLASSISK

PRISLISTA

Kammarkollegiets Avtalsnummer 23.3-8004-18:011,
Möbler och Inredning, Område A - Arbetsplats och förvaring
(arbetsbord, förvaringsenheter, ljudabsorbenter och skärmar, tillbehör, m.m.)

01.04.2023

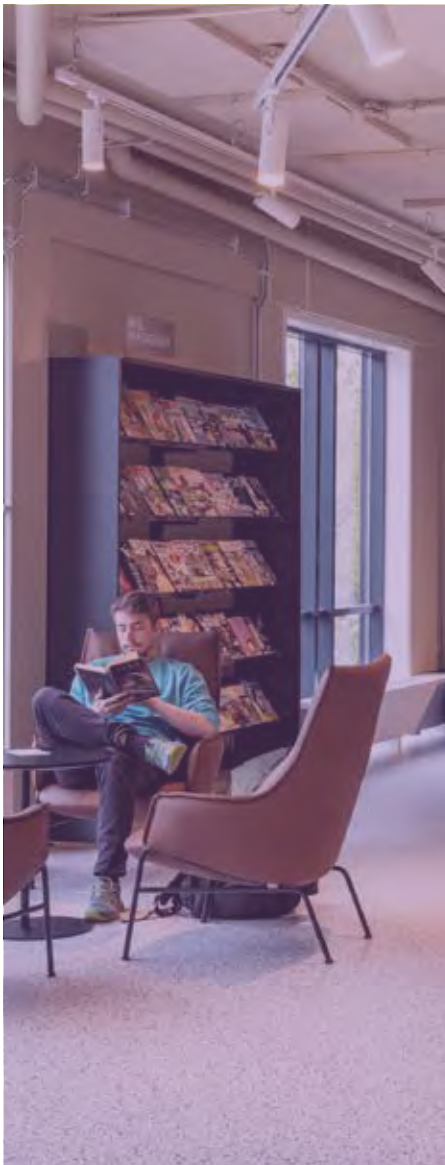

24% rabatt ska dras av på angivna priser

60/30 KLASSISK STÅLHYLLA

Den klassiska stålhyllan är resultatet av många års erfarenhet och framgång. Detta flexibla produktkoncept har utvecklats gradvis över åren och uppbyggnaden i moduler samt bredden i sortimentet garanterar en optimal användning av rumsmiljön samtidigt som man fyller varje utrymme med relevanta funktioner. I tillägg till detta är systemet flexibelt nog att erbjuda en variation av individuella lösningar, vilket en arkitekt skapar för vart individuellt biblioteksprojekt.

Vi visar här en överblick av våra standardlösningar. För ytterligare inspiration välkomnar vi er till vår hemsida, där ni kan njuta av våra senaste projekt runtom i världen.

Den klassiska stålhyllan visas i många kreativa konfigurationer tillsammans med special utarbetningar som ex runda bokhyllor med bänkar och hjul, integrerade ungdomshörnor med stolar och bord mm. Vårt breda sortiment av biblioteksmöbler tillhandahåller ändlösa möjligheter. Vänligen kontakta vårt professionella säljteam för mer inspiration.



Priserna i denna katalog gäller från 2023-04-01 till 2024-03-31.

Försäljning- och leveransvillkor

Alla priser är i svenska kronor exklusive moms och fraktkostnad. Vänligen se våra villkor på vår hemsida.

Uppdatering av prislistan

Prislistan uppdateras kontinuerligt och den senaste versionen kan laddas ner på vår hemsida. För inloggningsuppgifter, kontakta vår försäljningsavdelning. Uppgifterna sänds med e-post. Vi förbehåller oss rätten att göra pris- och produktförändringar utan förvarning och tar inget ansvar för eventuella stavfel.

TILLVAL	5
----------------------	---

TEKNISK SPECIFIKATION	8
------------------------------------	---

KONFIGURATIONER

60/30 KLASSISK STÅLHYLLA	12
---------------------------------------	----

Enkelsidiga konfigurationer utan hyllplan	14
Dubbelsidiga konfigurationer utan hyllplan	16
Enkelsidiga konfigurationer utan topphyllplan	18
Dubbelsidiga konfigurationer utan topphyllplan	20
Enkelsidiga konfigurationer med topphyllplan	22
Dubbelsidiga konfigurationer med topphyllplan	24

60/30 KLASSISK STÅLHYLLA MED LED BELYSNING	26
---	----

Enkelsidiga konfigurationer utan topphyllplan	26
Dubbelsidiga konfigurationer utan topphyllplan	28
Enkelsidiga konfigurationer med topphyllplan	30
Dubbelsidiga konfigurationer med topphyllplan	32

80/30 KLASSISK STÅLHYLLA	34
---------------------------------------	----

Enkelsidiga konfigurationer med topphyllplan	35
Dubbelsidiga konfigurationer med topphyllplan	37

60/30 KLASSISK VÄGGHÄNGD STÅLHYLLA	38
---	----

Enkelsidiga konfigurationer	40
-----------------------------------	----

60/30 RUND KLASSISK STÅLHYLLA	42
--	----

Dubbelsidiga konfigurationer utan topphyllplan	45
Dubbelsidiga konfigurationer utan topphyllplan	46
Dubbelsidiga konfigurationer med topphyllplan	47

KOMPONENTER

CHECKLISTA	49
-------------------------	----

GAVELSTOLPAR

Gavelstolpar för 60/30	50
Gavelstolpar för 80/30 och väggskenor för 60/30 vägghängd ...	51
Stolpförlängare, socklar, mellanstag & hjul	52
Gavelstolpar, ram och hjulset för dolda hjul	53

HYLLPLAN

Metallhyllplan för bakkantsbokstöd	54
Metallhyllplan för hängande bokstöd	55
Metall tidskriftshyllplan	56
Metallbottenhyllplan med bakkantslist och integrerade socklar	57

Metalltopphyllplan för hängande bokstöd	58
Metalltopphyllplan för bakkantsbokstöd	59
Metalltopphyllplan med skyltprofil för bakkantsbokstöd	61
Metalltopphyllplan enkelsidiga för 1/2 sektionen	62
Metalltopphyllplan dubbelsidiga för 1/2 sektionen	66

Trähyllplan för bakkantsbokstöd	73
Trätopyllplan för bakkantsbokstöd	74

Tillbehör till hyllplan	75
-------------------------------	----

TILLBEHÖR

Bokstöd	76
Skyltning	77
Lådor	78
Multimedia	83
Tidskriftshyllplan med magasin	84
Skåp	86
Arbetsytor	87

GAVLAR

Yttergavel av trä	90
Spårad gavlar av trä	92
Yttergavel av perforerad metall	94
Yttergavel av glas	95
Hel rygg	96

GAVELBOKHYLLOR

Gavelmodul	99
Metallhyllplan	100
Trähyllplan	116
Trähyllplan	117
Skrivskiva	117
Trädörrar och hyllplan	118
Justerbar ställfot och hjul	119

LONDON YTTERGAVLAR & TOPPAR

Enkelsidiga London yttergavlar i trä	122
Enkelsidiga London topp i trä	123
Dubbelsidiga London yttergavlar i trä	124
Dubbelsidiga London topp i trä	125
Enkelsidiga London yttergavlar i metall	127
Enkelsidiga London topp i metall	127
Dubbelsidiga London yttergavlar i metall	128
Dubbelsidiga London topp i metall	129
Skylt, konsoler & sokkel	130

60/30 RUND STÅLHYLLA

Gavelstolpar	132
Yttergavlar	133
Metallhyllplan	134
Metalltopphyllplan enkelsidiga	135
Metalltopphyllplan dubbelsidiga	136
Trätopyllade dubbelsidiga	139
Komponenter	140

BELYSNING

LED belysning	142
Book LED belysning	144

EXPONERING

60/30 EXPO	146
-------------------------	-----

Dubbelsidiga konfigurationer - H122 cm	150
Dubbelsidiga konfigurationer - H152 cm	153

LÅDOR

60/30 BILDERBOKSLÅDOR

Dubbelsidiga bilderbokslådor med hjul	156
---	-----

24% rabatt ska dras av på angivna priser



24% rabatt ska dras av på angivna priser

TILLVAL

METALLKOMPONENTER - MÅLADE

A PRISGRUPP - GRUNDPRIS (metall slät yta)



A03
Traffic white
RAL 9016
Glans 75-90



A02
Oyster white
RAL 1013
Glans 40-50



A22
Moss green
RAL 6005
Glans 71-85

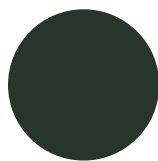

A26
Fir green
RAL 6009
Glans 71-85

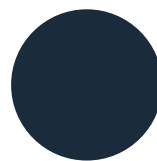

A12
Steel blue
RAL 5011
Glans 71-85



A13
Light grey
RAL 7035
Glans 71-85

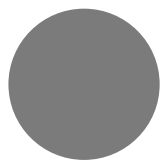

A15
Dusty grey
RAL 7037
Glans 71-85

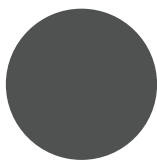

A16
Traffic grey
RAL 7043
Glans 71-85

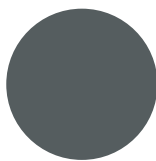

A17
Basalt grey
RAL 7012
Glans 71-85

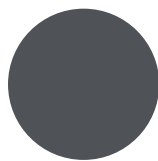

A18
Slate grey
RAL 7015
Glans 71-85

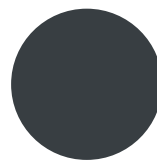

A19
Anthracite grey
RAL 7016
Glans 71-85

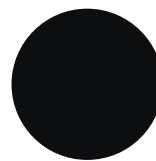

A25
Jet black
RAL 9005
Glans 71-85

B PRISGRUPP - GRUNDPRIS MED TILLÄGG PÅ 7% (metall slät yta)



A01
Pure white
RAL 9010
Glans 71-85

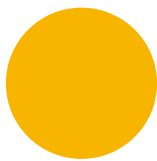

A04
Traffic yellow
RAL 1023
Glans 71-85

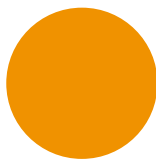

A05
Sun yellow
RAL 1037
Glans 71-85

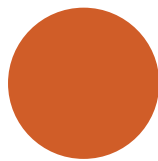

A06
Signal orange
RAL 2010
Glans 71-85

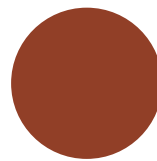

A07
Pearl orange
RAL 2013
Glans 65-85

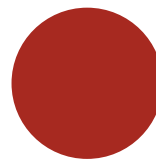

A08
Flame red
RAL 3000
Glans 71-85

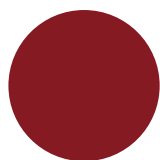

A09
Ruby red
RAL 3003
Glans 71-85



A21
Reseda green
RAL 6011
Glans 71-85

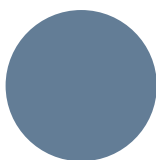

A10
Pigeon blue
RAL 5014
Glans 71-85

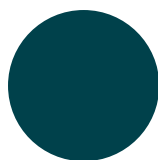

A11
Ocean blue
RAL 5020
Glans 71-85

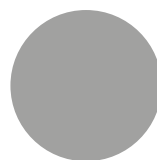

A14
White aluminium
RAL 9006
Glans 50-70

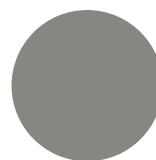

A31
Grey aluminium
RAL 9007
Glans 50-70

B PRISGRUPP - GRUNDPRIS MED TILLÄGG PÅ 7% (metall texturerad yta)



A27
Pure white
RAL 9010

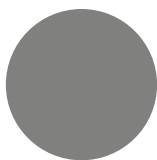

A29
Concertina grey

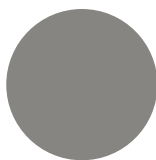

A28
Grey aluminium
RAL 9007

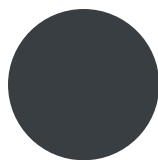

A23
Anthracite grey
RAL 7016

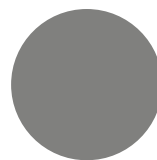

A24
Graphite black
RAL 9011

Notera:

- Andra RAL/NCS färger med startkostnad på SEK 2.600 och med en tilläggsavgift på 15%. Det blir en högre tilläggs-kostnad för "metallic" eller för färger som har en speciell ytstruktur.
- Se specifik färg för specifikationer för stålglans. Önskemål om lägre eller högre glans tacks inte av pristilläggen ovan.
- Kromade, elgalvaniserade samt delar av aluminium finns inte i andra färger.
- Produkter såsom hjul och utdrag kan inte produceras i andra färger än dem som nämns i prislistan.

24% rabatt ska dras av på angivna priser

TILLVAL

TRÄKOMPONENTER - MÅLADE

A PRISGRUPP - GRUNDPRIS

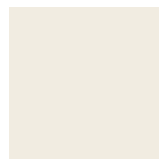

A01
Pure white
RAL 9010
Glans 20-30

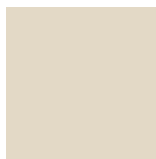

A02
Oyster white
RAL 1013
Glans 20-30

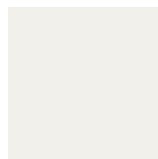

A03
Traffic white
RAL 9016
Glans 20-30



A04
Traffic yellow
RAL 1023
Glans 20-30



A05
Sun yellow
RAL 1037
Glans 20-30



A06
Signal orange
RAL 2010
Glans 20-30



A07
Pearl orange
RAL 2013
Glans 20-30



A08
Flame red
RAL 3000
Glans 20-30



A09
Ruby red
RAL 3003
Glans 20-30



A21
Reseda green
RAL 6011
Glans 20-30



A22
Moss green
RAL 6005
Glans 20-30



A26
Fir green
RAL 6009
Glans 20-30



A10
Pigeon blue
RAL 5014
Glans 20-30



A11
Ocean blue
RAL 5020
Glans 20-30



A12
Steel blue
RAL 5011
Glans 20-30



A13
Light grey
RAL 7035
Glans 20-30



A14
White aluminium
RAL 9006
Glans 20-30



A31
Grey aluminium
RAL 9007
Glans 20-30



A15
Dusty grey
RAL 7037
Glans 20-30



A16
Traffic grey
RAL 7043
Glans 20-30



A17
Basalt grey
RAL 7012
Glans 20-30



A18
Slate grey
RAL 7015
Glans 20-30



A19
Anthracite grey
RAL 7016
Glans 20-30



A25
Jet black
RAL 9005
Glans 20-30

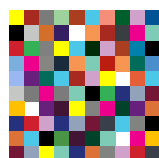

Valfri RAL/NCS-färg
Glans 20-30

Notera:

- Ovanstående färgutbud matchar våra stålfärger. Observera att du kan beställa alla RAL / NCS-färger utan extra kostnad.
- Det blir en tilläggskostnad för "metallic" eller för färger som har en speciell ytstruktur, fråga kundtjänst.

24% rabatt ska dras av på angivna priser

TILLVAL

TRÄKOMponenter - FANER

A PRISGRUPP - GRUNDPRIS



69
Björk



55
Lätt basad bok



66
Ek

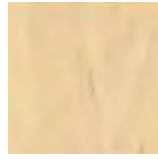

67
Lönn

D PRISGRUPP - GRUNDPRIS MED TILLÄGG PÅ 20%



68
Ask

Notera:

- De olika träslagen kan även betsas mot en tilläggs kostnad, fråga kundtjänst. Vi skickar alltid ett betspröv för godkännande.

24% rabatt ska dras av på angivna priser

TEKNISK SPECIFIKATION

ALLMÄNNA SPECIFIKATIONER

TEKNISK SPECIFIKATION

MÅTT

Måtten på kompletta hyllsektioner, såsom bredder och höjder, finns i början av varje kapitel. Se innehållsförteckningen för överblick.

TOLERANSER VID MONTERING

Toleranserna på gavelstolparna begränsar antalet hyllsektioner som kan byggas samman. Som en generell regel medger toleranserna 10 hyllsektioner i en rad. Om man önskar ytterligare hyllsektioner rekommenderar vi att börja om med en ny startsektion efter den tionde hyllsektionen.

MAXVIKT

Metalltopphyllplan utan bakkantslist – max. 25 kg.

Metallhyllplan med bakkantslist – max. 80 kg.

Trätopyhyllplan utan bakkantslist – spånplatta – max. 25 kg.

Trähyllplan med bakkantslist – lamellskiva – max. 80 kg.

Rund metallhyllplan med bakkantslist – max. 30 kg.

Rund metallhyllplan med bakkantslist och hyllan förstärkare – max. 80 kg.

Media exponeringslåda med utdragsram – max. 40 kg

MOBILA BOKHYLLOR/HJUL

Endast dubbelsidiga bokhyllor med en max. höjd på 152 cm och med högst 3 hyllsektioner i bredd kan monteras på hjul. Hjulen finns med eller utan broms och varje hjul tar en totalvikt på 120 kg, dolda hjul en totalvikt på 100 kg.

STOLPFÖRLÄNGNING

används när man vill öka kapaciteten. När man monterar en stolpförlängare ovanpå en befintlig gavelstolpe kan ytterligare ett hyllplan appliceras i höjd. Det finns stolpförlängare till enkel- och dubbelsidiga gavelstolpar med max. höjd 229 cm.

STABILITET

Alla gavelstolpar är utrustade med en justerbar ställfot som kan justeras även då bokhyllan är fullastad. Enkelsidiga gavelstolpar levereras med väggfäste.

RUNDADE KANTER

De funktioner som har utstickande detaljer i sortimentet har rundade kanter för att undvika skaderisk.

MEDIA EXPONERINGSLÅDOR

Viktig information när det gäller att installera media exponeringslådor i våra hyllsystem:

- Media exponeringslådor utan rör är tänkta till lägre media med en max. höjd på 20 cm, dvs. de är inte användbara för t ex. bilderböcker, eftersom de då kan tippa över kanten. Om man önskar lagra/exponera högre media rekommenderar vi en enkel media exponeringslåda med rör, i höjd 20 cm, och att man placerar böckerna så långt bak som möjligt.
- Stolpens fot måste minst vara i samma djup som media exponeringslådan, vilket betyder att en 30 cm djup media exponeringslåda kan endast installeras på en stolpe som har en 30 eller 40 cm djup fot och en 40 cm djup media exponeringslåda kan endast installeras på en stolpe som har en 40 cm djup fot.
- Vi rekommenderar att man skruvar fast hyllsystem innehållande media exponeringslådor antingen i väggen eller golvet.
- Försäkra er om att barn inte leker, kravlar runt eller hänger på hyllsektionerna.
- En media exponeringslåda med utdragsram kan max belastas med 45 kg.

MONTERING

Inga särskilda beslag eller verktyg behöver användas för att montera.

24% rabatt ska dras av på angivna priser

TEKNISK SPECIFIKATION

METALLKOMPONENTER

METALLKOMPONENTER

pulverlackeras i huvudsak med värmehärdande polyesterpulver. De lackeras med en extra motståndskraftig och miljövänlig pulverlack.

Detta pulver har bland annat följande egenskaper:

- inget triglycidylisocyanurat (TGIC)
- inget bly, kadmium eller andra tungmetaller i pigmenten
- inga lättflyktiga ämnen

Pulvret är minst 60 µm tjockt (utom mikroperforerade delar). Glansen är 65, om inget annat specificerats. Pulverlackeringen har enligt DIN 4102 brandklass B1.

GAVELSTOLPARNA

är tillverkade av fyrkantströr. De fristående enkel- och dubbelsidiga gavelstolparna finns i två olika styrkor för att kunna tillfredsställa olika belastningsbehov. Välj mellan 60 x 30 mm eller 80 x 30 mm. Gavelstolpen är 2 mm tjock och den fastsvetsade foten har en tjocklek på 3 mm. Gavelstolpen är försedd med en rad med hål för fastsättning av olika hyllplan. Dessa är justerbara i 25 mm intervaller. Gavelstolparna är försedda med plastlock i ändarna på fyrkantströren och har en justerbar ställfot som justerar max. 25 mm.

VÄGGSKENORNA

är tillverkade av 2 mm tjock stålplåt. Hyllplanen kan placeras med 25 mm intervaller.

MELLANSTAGEN

tillverkas av 1,4 mm tjock stålplåt. De är försedda med krokar på sidorna som gör att de enkelt kan appliceras på gavelstolpen. Man använder i regel 2 mellanstag per hyllsektion. Topp- och botten mellanstag har ett spår för att en hel rygg ska kunna fästas utan användning av speciella beslag eller verktyg. Ett tredje mellanstag behövs på de högre hyllsektionerna (229 cm och 259 cm); i den första sektionen och sedan i var tredje hyllsektion. Vid högre belastning rekommenderas dock ett tredje mellanstag i varje hyllsektion. Det tredje mellanstaget monteras alltid på en samma höjd, 98 cm upp från golvet.

MELLANSTAGEN FÖR RUNDA STÅLHYLLOR

är tillverkade av 20 x 70 x 2 mm fyrkantströr. De är utrustade med anslutningsbeslag för att enkelt kunna fästa dem vid gavelstolparna. Man använder 2 mellanstag per hyllsektion.

KONSOLERNA

är tillverkade av 1,4 mm tjock stålplåt.

METALLHYLLPLAN, MEDIA EXPONERINGSLÅDOR, METALLSKÅP OCH UTRAGSHYLLPLAN

är tillverkade av 0,9 mm tjock stålplåt. Det plana hyllplanet har en 25 mm hög framkant. Tidskriftshyllplanet har en bockad framkant som förhindrar tidskrifter att glida av. De plana hyllplanen kan vändas och monteras som tidskriftshyllplan med hjälp av en speciell konsol.

SOCKLARNAS

är 60 mm höjd och är tillverkade av 0,9 mm tjock stålplåt.

LONDON SOCKLAR

är tillverkade av 0,9 mm tjock stålplåt då de ska täcka upp till 2 hyllsektioner och 1,5 mm tjock stålplåt när den ska täcka 3 hyllsektioner.

PERFORERADE STÅLGAVLAR

är tillverkade av 1,4 mm tjockstålplåt. De runda hålen är 4,5 mm i diameter.

LONDON STÅLGAVLAR OCH TOPPAR

tillverkas av 1,4 mm tjock stålplåt.

24% rabatt ska dras av på angivna priser

TEKNISK SPECIFIKATION

TRÄKOMPONENTER

DENSITET

Spånplatta har en densitet på 600-700 kg/m³

Lamellträ har en densitet på 602 kg/m³ (+/- 2 %)

MDF har en densitet på 700 kg/m³ (+/- 5-7 %)

TÄCKLACKERADE TRÄKOMPONENTER

tillverkas av MDF och täcklackeras med en syrahärdande lack. Standardkomponenter har en glans på 20-30, förutom hyllor för Expo, vilka har en glans på 60-70.

TÄCKLACKERADE GAVLARNAS

är tillverkade av 19 mm MDF platta. Gavlarna är försedda med krokbeslag för enkel applicering på gavelstolpen.

TÄCKLACKERADE EXPONERINGSKAVLAR

är tillverkade av 22 mm MDF platta. Gavlarna är försedda med krokbeslag för enkel applicering på gavelstolpen.

LONDON TRÄGAVEL OCH TRÄTOPP – TÄCKLACKERAD

är tillverkade av 30 mm tjock MDF. De vertikala gavelkanterna är smyckade med en plan aluminiumprofil (finns också med vinkelprofil – fråga kundtjänst) som pulverlackeras och fästs på gaveln med synliga euro skruvar som pulverlackeras i samma färg som aluminiumprofilen. London trägavel och trätopp monteras på gavelstolparna med hjälp av konsoler.

TÄCKLACKERADE RYGGAR

är tillverkade av 12 mm MDF.

TRÄHYLLPLAN OCH BOTTENTRÄHYLLPLAN EXPO – TÄCKLACKERADE

är tillverkade av 22 mm tjock MDF och täcklackerade med en speciell PU lack för att förstärka den rustika känslan.

FANÉRADE TRÄKOMPONENTER

är i huvudsak belagda med en genomskinlig UV-lack.

FANÉRADE KAVLAR

är tillverkade av 19 mm spånplatta och är belagda med 0,6 mm träfaner. Alla kanter är förstärkta med en 2 mm faner kantlist. Gavlarna är försedda med krokbeslag för enkel applicering på gavelstolpen.

FANÉRADE EXPONERINGSKAVLAR

är tillverkade av 22 mm MDF platta och är belagda med 0,6 mm träfaner. Alla kanter är förstärkta med en 2 mm faner kantlist. Gavlarna är försedda med krokbeslag för enkel applicering på gavelstolpen.

FANÉRADE RYGGAR

är tillverkade av 12 mm spånplatta och är belagda med 0,6 mm träfaner.

FANÉRADE HYLLPLAN

är tillverkade av 22 mm lamellträ och är belagda med 0,6 mm träfaner. Fram- och bakkanten är förstärkta med en 2 mm faner kantlist.

FANÉRADE TOPPHYLLPLAN

är tillverkade av 22 mm spånskiva och är belagda med 0,6 mm träfaner. Fram- och bakkanten är förstärkta med en 2 mm faner kantlist.

FANÉRADE HÖRNHYLLPLAN

är tillverkade av 22 mm spånplatta och är belagda med 0,6 mm träfaner. De raka kanterna är förstärkta med en 2 mm faner kantlist och den rundade framkanten har ett 1 mm kantband av trä.

24% rabatt ska dras av på angivna priser

TEKNISK SPECIFIKATION

GLASKOMPONENTER

GLASKOMPONENTER

GLASGAVLAR

tillverkas av härdat frostat glas i 10 mm tjocklek med rak matt fasad kant.

24% rabatt ska dras av på angivna priser



Hørsholm bibliotek, Danmark
60/30 klassisk stålhylla

24% rabatt ska dras av på angivna priser

60/30 KLASSISK STÅLHYLLA

På följande sidor återfinns kompletta hyllsektioner baserade på gavelstolpe 60/30. Nedanför finner ni viktiga måttangivelser.

HÖJDER

60/30 Klassisk stålhylla finns i 5 höjder; 92, 122, 152, 182 och 212 cm. Höjdangivelsen är inklusive ställbar fot (max 2,5 cm). Hyllplanen är justerbara i 2,5 cm intervaller.

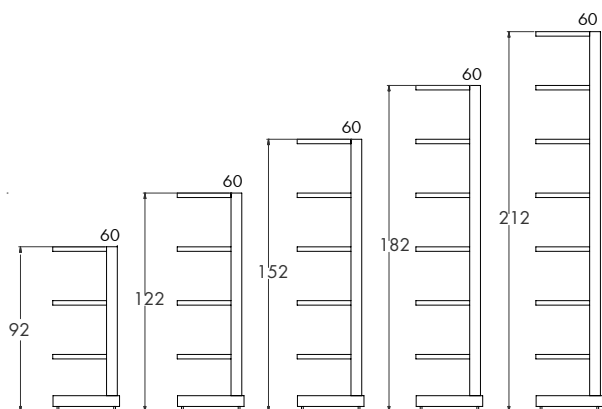

BREDDER

Finns som start- och fortsättningssektioner. En startsektion har två gavelstolpar och en fortsättningssektion en gavelstolpe.

78 cm visas som 75 cm i prislistan
93 cm visas som 90 cm i prislistan
103,5 cm visas som 100 cm i prislistan

Modulmått 75, 90 och 100 indikerar avståndet center till center på gavelstolparna.

* Den exakta bredden för modul 100 är 100,5

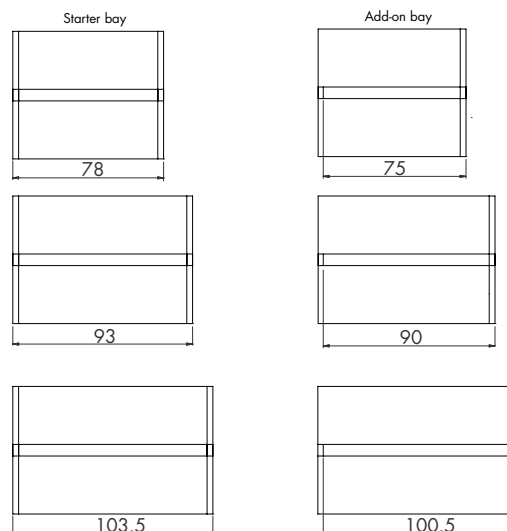

DJUP

Gavelstolparna kommer i 4 djup:
30 cm för 22,5 cm djupa hyllplan
32 cm för 25 cm djupa hyllplan
37 cm för 30 cm djupa hyllplan
47 cm för 40 cm djupa hyllplan

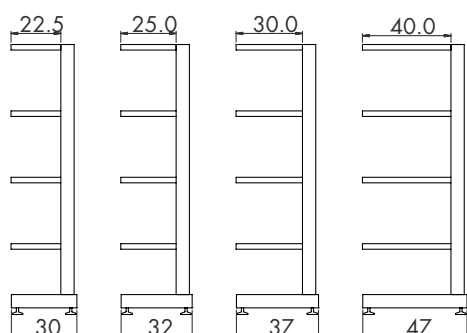

51 cm för 22,5 cm djupa hyllplan
56 cm för 25 cm djupa hyllplan
66 cm för 30 cm djupa hyllplan
86 cm för 40 cm djupa hyllplan

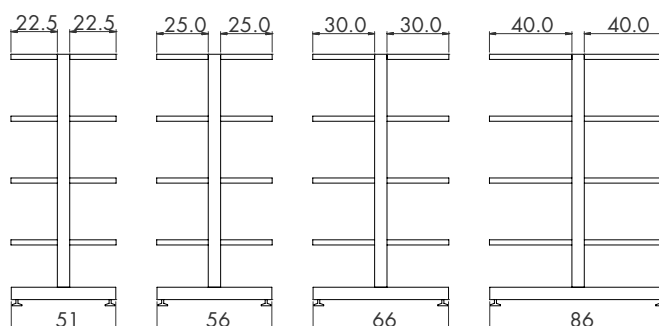

24% rabatt ska dras av på angivna priser

60/30 KLASSISK STÅLHYLLA

ENKELSIDIGA - UTAN HYLLPLAN

Konfigurationer med gavelstolpar, mellanstag, monteringsbeslag och väggfäste.

Höjd 92 cm

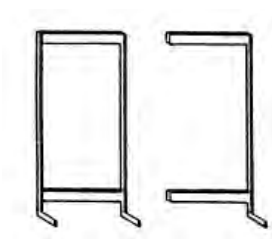

Modul cm	Hyllplansdjup cm	Startsektion Art. nr.	Pris SEK	Fortsättningssektion Art. nr.	Pris SEK
75	22.5	BB301007171100	3.452	BB301017171100	2.281
75	25	BB301007271100	3.560	BB301017271100	2.335
75	30	BB301007371100	3.590	BB301017371100	2.350
75	40	BB301007471100	3.660	BB301017471100	2.385
90	22.5	BB301007191100	3.550	BB301017191100	2.379
90	25	BB301007291100	3.658	BB301017291100	2.433
90	30	BB301007391100	3.688	BB301017391100	2.448
90	40	BB301007491100	3.758	BB301017491100	2.483
100	22.5	BB301007111100	3.656	BB301017111100	2.485
100	25	BB301007211100	3.764	BB301017211100	2.539
100	30	BB301007311100	3.794	BB301017311100	2.554
100	40	BB301007411100	3.864	BB301017411100	2.589

Höjd 122 cm

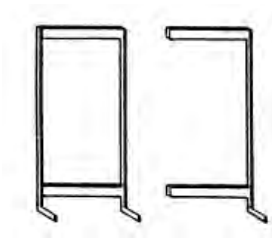

Modul cm	Hyllplansdjup cm	Startsektion Art. nr.	Pris SEK	Fortsättningssektion Art. nr.	Pris SEK
75	22.5	BB301002171100	3.716	BB301012171100	2.413
75	25	BB301002271100	3.826	BB301012271100	2.468
75	30	BB301002371100	3.860	BB301012371100	2.485
75	40	BB301002471100	3.938	BB301012471100	2.524
90	22.5	BB301002191100	3.814	BB301012191100	2.511
90	25	BB301002291100	3.924	BB301012291100	2.566
90	30	BB301002391100	3.958	BB301012391100	2.583
90	40	BB301002491100	4.036	BB301012491100	2.622
100	22.5	BB301002111100	3.920	BB301012111100	2.617
100	25	BB301002211100	4.030	BB301012211100	2.672
100	30	BB301002311100	4.064	BB301012311100	2.689
100	40	BB301002411100	4.142	BB301012411100	2.728

Höjd 152 cm

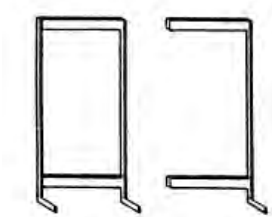

Modul cm	Hyllplansdjup cm	Startsektion Art. nr.	Pris SEK	Fortsättningssektion Art. nr.	Pris SEK
75	22.5	BB301005171100	3.994	BB301015171100	2.552
75	25	BB301005271100	4.054	BB301015271100	2.582
75	30	BB301005371100	4.096	BB301015371100	2.603
75	40	BB301005471100	4.154	BB301015471100	2.632
90	22.5	BB301005191100	4.092	BB301015191100	2.650
90	25	BB301005291100	4.152	BB301015291100	2.680
90	30	BB301005391100	4.194	BB301015391100	2.701
90	40	BB301005491100	4.252	BB301015491100	2.730
100	22.5	BB301005111100	4.198	BB301015111100	2.756
100	25	BB301005211100	4.258	BB301015211100	2.786
100	30	BB301005311100	4.300	BB301015311100	2.807
100	40	BB301005411100	4.358	BB301015411100	2.836

24% rabatt ska dras av på angivna priser

60/30 KLASSISK STÅLHYLLA

ENKELSIDIGA - UTAN HYLLPLAN

Konfigurationer med gavelstolpar, mellanstag, monteringsbeslag och väggfäste.

Höjd 182 cm

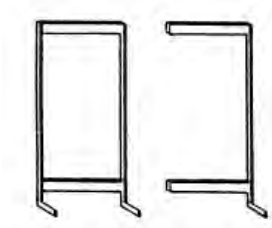

Modul cm	Hyllplansdjup cm	Startsektion Art. nr.	Pris SEK	Fortsättningssektion Art. nr.	Pris SEK
75	22.5	BB301008171100	4.250	BB301018171100	2.680
75	25	BB301008271100	4.292	BB301018271100	2.701
75	30	BB301008371100	4.338	BB301018371100	2.724
75	40	BB301008471100	4.426	BB301018471100	2.768
90	22.5	BB301008191100	4.348	BB301018191100	2.778
90	25	BB301008291100	4.390	BB301018291100	2.799
90	30	BB301008391100	4.436	BB301018391100	2.822
90	40	BB301008491100	4.524	BB301018491100	2.866
100	22.5	BB301008111100	4.454	BB301018111100	2.884
100	25	BB301008211100	4.496	BB301018211100	2.905
100	30	BB301008311100	4.542	BB301018311100	2.928
100	40	BB301008411100	4.630	BB301018411100	2.972

Höjd 212 cm

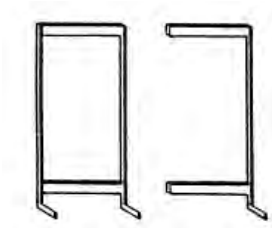

Modul cm	Hyllplansdjup cm	Startsektion Art. nr.	Pris SEK	Fortsättningssektion Art. nr.	Pris SEK
75	22.5	BB301001171100	4.518	BB301011171100	2.814
75	25	BB301001271100	4.574	BB301011271100	2.842
75	30	BB301001371100	4.620	BB301011371100	2.865
75	40	BB301001471100	4.688	BB301011471100	2.899
90	22.5	BB301001191100	4.616	BB301011191100	2.912
90	25	BB301001291100	4.672	BB301011291100	2.940
90	30	BB301001391100	4.718	BB301011391100	2.963
90	40	BB301001491100	4.786	BB301011491100	2.997
100	22.5	BB301001111100	4.722	BB301011111100	3.018
100	25	BB301001211100	4.778	BB301011211100	3.046
100	30	BB301001311100	4.824	BB301011311100	3.069
100	40	BB301001411100	4.892	BB301011411100	3.103

24% rabatt ska dras av på angivna priser

60/30 KLASSISK STÅLHYLLA

DUBBELSIDIGA - UTAN HYLLPLAN

Konfigurationer med gavelstolpar, mellanstag och monteringsbeslag.

Höjd 92 cm

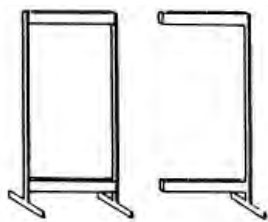

Modul cm	Hyllplans- djup cm	Startsektion Art. nr.	Pris SEK	Fortsättningssektion Art. nr.	Pris SEK
75	22.5	BB301007172100	3.666	BB301017172100	2.388
75	25	BB301007272100	3.736	BB301017272100	2.423
75	30	BB301007372100	3.838	BB301017372100	2.474
75	40	BB301007472100	3.944	BB301017472100	2.527
90	22.5	BB301007192100	3.764	BB301017192100	2.486
90	25	BB301007292100	3.834	BB301017292100	2.521
90	30	BB301007392100	3.936	BB301017392100	2.572
90	40	BB301007492100	4.042	BB301017492100	2.625
100	22.5	BB301007112100	3.870	BB301017112100	2.592
100	25	BB301007212100	3.940	BB301017212100	2.627
100	30	BB301007312100	4.042	BB301017312100	2.678
100	40	BB301007412100	4.148	BB301017412100	2.731

Höjd 122 cm

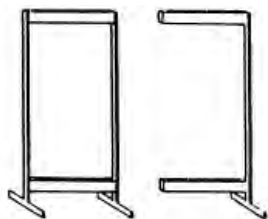

Modul cm	Hyllplans- djup cm	Startsektion Art. nr.	Pris SEK	Fortsättningssektion Art. nr.	Pris SEK
75	22.5	BB301002172100	3.954	BB301012172100	2.532
75	25	BB301002272100	4.034	BB301012272100	2.572
75	30	BB301002372100	4.146	BB301012372100	2.628
75	40	BB301002472100	4.250	BB301012472100	2.680
90	22.5	BB301002192100	4.052	BB301012192100	2.630
90	25	BB301002292100	4.132	BB301012292100	2.670
90	30	BB301002392100	4.244	BB301012392100	2.726
90	40	BB301002492100	4.348	BB301012492100	2.778
100	22.5	BB301002112100	4.158	BB301012112100	2.736
100	25	BB301002212100	4.238	BB301012212100	2.776
100	30	BB301002312100	4.350	BB301012312100	2.832
100	40	BB301002412100	4.454	BB301012412100	2.884

Höjd 152 cm

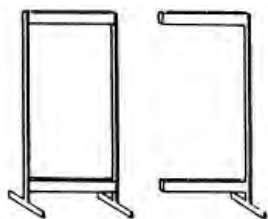

Modul cm	Hyllplans- djup cm	Startsektion Art. nr.	Pris SEK	Fortsättningssektion Art. nr.	Pris SEK
75	22.5	BB301005172100	4.290	BB301015172100	2.700
75	25	BB301005272100	4.360	BB301015272100	2.735
75	30	BB301005372100	4.434	BB301015372100	2.772
75	40	BB301005472100	4.614	BB301015472100	2.862
90	22.5	BB301005192100	4.388	BB301015192100	2.798
90	25	BB301005292100	4.458	BB301015292100	2.833
90	30	BB301005392100	4.532	BB301015392100	2.870
90	40	BB301005492100	4.712	BB301015492100	2.960
100	22.5	BB301005112100	4.494	BB301015112100	2.904
100	25	BB301005212100	4.564	BB301015212100	2.939
100	30	BB301005312100	4.638	BB301015312100	2.976
100	40	BB301005412100	4.818	BB301015412100	3.066

24% rabatt ska dras av på angivna priser

60/30 KLASSISK STÅLHYLLA

DUBBELSIDIGA - UTAN HYLLPLAN

Konfigurationer med gavelstolpar, mellanstag och monteringsbeslag.

Höjd 182 cm

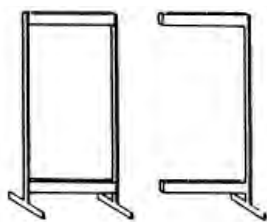

Modul cm	Hyllplans djup cm	Startsektion Art. nr.	Pris SEK	Fortsättningssektion Art. nr.	Pris SEK
75	22.5	BB301008172100	4.434	BB301018172100	2.772
75	25	BB301008272100	4.580	BB301018272100	2.845
75	30	BB301008372100	4.678	BB301018372100	2.894
75	40	BB301008472100	4.850	BB301018472100	2.980
90	22.5	BB301008192100	4.532	BB301018192100	2.870
90	25	BB301008292100	4.678	BB301018292100	2.943
90	30	BB301008392100	4.776	BB301018392100	2.992
90	40	BB301008492100	4.948	BB301018492100	3.078
100	22.5	BB301008112100	4.638	BB301018112100	2.976
100	25	BB301008212100	4.784	BB301018212100	3.049
100	30	BB301008312100	4.882	BB301018312100	3.098
100	40	BB301008412100	5.054	BB301018412100	3.184

Höjd 212 cm

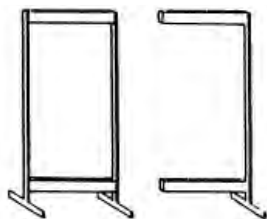

Modul cm	Hyllplans- djup cm	Startsektion Art. nr.	Pris SEK	Fortsättningssektion Art. nr.	Pris SEK
75	22.5	BB301001172100	4.818	BB301011172100	2.964
75	25	BB301001272100	4.866	BB301011272100	2.988
75	30	BB301001372100	4.904	BB301011372100	3.007
75	40	BB301001472100	5.072	BB301011472100	3.091
90	22.5	BB301001192100	4.916	BB301011192100	3.062
90	25	BB301001292100	4.964	BB301011292100	3.086
90	30	BB301001392100	5.002	BB301011392100	3.105
90	40	BB301001492100	5.170	BB301011492100	3.189
100	22.5	BB301001112100	5.022	BB301011112100	3.168
100	25	BB301001212100	5.070	BB301011212100	3.192
100	30	BB301001312100	5.108	BB301011312100	3.211
100	40	BB301001412100	5.276	BB301011412100	3.295

24% rabatt ska dras av på angivna priser

60/30 KLASSISK STÅLHYLLA

ENKELSIDIGA - UTAN TOPHYLLPLAN

Kompleta förpackningar med gavelstolpar, hyllplan, mellanstag, beslag och väggfäste. Metallhyllplanen har bakkantslist i metall medan topphyllplanet är utan bakkantslist. Antalet hyllplan är beräknat efter optimal placering av skönlitteratur. En startsektion levereras med en vänster och en höger konsol per hyllplan. En fortsättningssektion levereras med en mellankonsol per hyllplan, vilket gör att hyllplanen placeras i samma höjd som i startsektionen.

Höjd 92 cm (2 hyllplan)

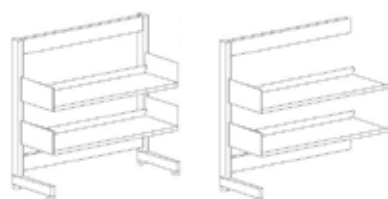

Modul cm	Hyllplansdjup cm	Startsektion Art. nr.	Pris SEK	Fortsättningssektion Art. nr.	Pris SEK
75	22.5	BB301007171120	4.830	BB301017171120	3.443
75	25	BB301007271120	5.058	BB301017271120	3.573
75	30	BB301007371120	5.170	BB301017371120	3.672
75	40	BB301007471120	5.570	BB301017471120	3.983
90	22.5	BB301007191120	5.026	BB301017191120	3.639
90	25	BB301007291120	5.216	BB301017291120	3.731
90	30	BB301007391120	5.354	BB301017391120	3.856
90	40	BB301007491120	5.882	BB301017491120	4.295
100	22.5	BB301007111120	5.228	BB301017111120	3.841
100	25	BB301007211120	5.448	BB301017211120	3.963
100	30	BB301007311120	5.572	BB301017311120	4.074
100	40	BB301007411120	6.042	BB301017411120	4.455

Höjd 122 cm (3 hyllplan)

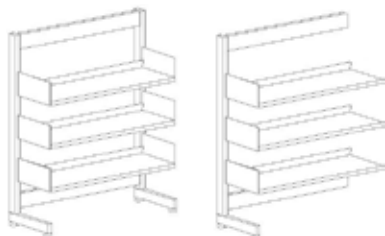

Modul cm	Hyllplansdjup cm	Startsektion Art. nr.	Pris SEK	Fortsättningssektion Art. nr.	Pris SEK
75	22.5	BB301002171130	5.783	BB301012171130	4.156
75	25	BB301002271130	6.073	BB301012271130	4.325
75	30	BB301002371130	6.230	BB301012371130	4.468
75	40	BB301002471130	6.803	BB301012471130	4.921
90	22.5	BB301002191130	6.028	BB301012191130	4.401
90	25	BB301002291130	6.261	BB301012291130	4.513
90	30	BB301002391130	6.457	BB301012391130	4.695
90	40	BB301002491130	7.222	BB301012491130	5.340
100	22.5	BB301002111130	6.278	BB301012111130	4.651
100	25	BB301002211130	6.556	BB301012211130	4.808
100	30	BB301002311130	6.731	BB301012311130	4.969
100	40	BB301002411130	7.409	BB301012411130	5.527

Höjd 152 cm (4 hyllplan)

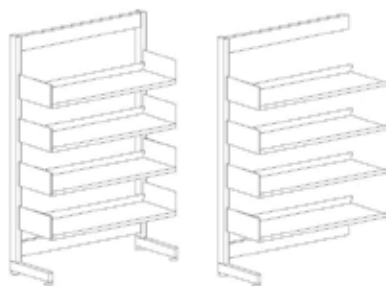

Modul cm	Hyllplansdjup cm	Startsektion Art. nr.	Pris SEK	Fortsättningssektion Art. nr.	Pris SEK
75	22.5	BB301005171140	6.750	BB301015171140	4.876
75	25	BB301005271140	7.050	BB301015271140	5.058
75	30	BB301005371140	7.256	BB301015371140	5.247
75	40	BB301005471140	7.974	BB301015471140	5.828
90	22.5	BB301005191140	7.044	BB301015191140	5.170
90	25	BB301005291140	7.268	BB301015291140	5.276
90	30	BB301005391140	7.526	BB301015391140	5.517
90	40	BB301005491140	8.500	BB301015491140	6.354
100	22.5	BB301005111140	7.342	BB301015111140	5.468
100	25	BB301005211140	7.626	BB301015211140	5.634
100	30	BB301005311140	7.856	BB301015311140	5.847
100	40	BB301005411140	8.714	BB301015411140	6.568

24% rabatt ska dras av på angivna priser

60/30 KLASSISK STÅLHYLLA

ENKELSIDIGA - UTAN TOPHYLLPLAN

Kompleta förpackningar med gavelstolpar, hyllplan, mellanstag, beslag och väggfäste. Metallhyllplanen har bakkantslist i metall medan topphyllplanet är utan bakkantslist. Antalet hyllplan är beräknat efter optimal placering av skönlitteratur. En startsektion levereras med en vänster och en höger konsol per hyllplan. En fortsättningssektion levereras med en mellankonsol per hyllplan, vilket gör att hyllplanen placeras i samma höjd som i startsektionen.

Höjd 182 cm (5 hyllplan)

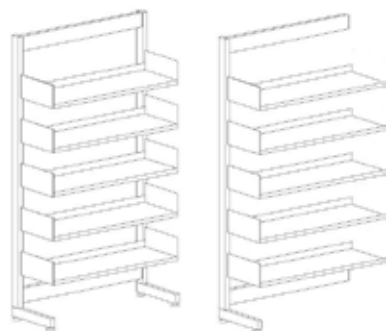

Modul cm	Hyllplansdjup cm	Startsektion Art. nr.	Pris SEK	Fortsättningssektion Art. nr.	Pris SEK
75	22.5	BB301008171150	7.695	BB301018171150	5.585
75	25	BB301008271150	8.037	BB301018271150	5.796
75	30	BB301008371150	8.288	BB301018371150	6.029
75	40	BB301008471150	9.201	BB301018471150	6.763
90	22.5	BB301008191150	8.038	BB301018191150	5.928
90	25	BB301008291150	8.285	BB301018291150	6.044
90	30	BB301008391150	8.601	BB301018391150	6.342
90	40	BB301008491150	9.834	BB301018491150	7.396
100	22.5	BB301008111150	8.384	BB301018111150	6.274
100	25	BB301008211150	8.706	BB301018211150	6.465
100	30	BB301008311150	8.987	BB301018311150	6.728
100	40	BB301008411150	10.075	BB301018411150	7.637

Höjd 212 cm (6 hyllplan)

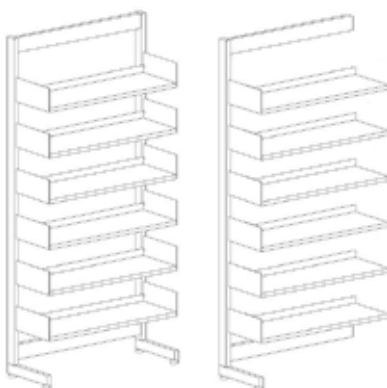

Modul cm	Hyllplansdjup cm	Startsektion Art. nr.	Pris SEK	Fortsättningssektion Art. nr.	Pris SEK
75	22.5	BB301001171160	8.652	BB301011171160	6.300
75	25	BB301001271160	9.068	BB301011271160	6.556
75	30	BB301001371160	9.360	BB301011371160	6.831
75	40	BB301001471160	10.418	BB301011471160	7.693
90	22.5	BB301001191160	9.044	BB301011191160	6.692
90	25	BB301001291160	9.346	BB301011291160	6.834
90	30	BB301001391160	9.716	BB301011391160	7.187
90	40	BB301001491160	11.158	BB301011491160	8.433
100	22.5	BB301001111160	9.438	BB301011111160	7.086
100	25	BB301001211160	9.830	BB301011211160	7.318
100	30	BB301001311160	10.158	BB301011311160	7.629
100	40	BB301001411160	11.426	BB301011411160	8.701

24% rabatt ska dras av på angivna priser

60/30 KLASSISK STÅLHYLLA

DUBBELSIDIGA - MED HYLLPLAN - UTAN TOPPHYLLPLAN

Kompleta förpackningar med gavelstolpar, hyllplan, mellanstag och beslag. Metallhyllplanen har bakkantslist i metall medan topphyllplanet är utan bakkantslist. Antalet hyllplan är beräknat efter optimal placering av skönlitteratur. En startsektion levereras med en vänster och en höger konsol per hyllplan. En fortsättningssektion levereras med en mel-lankonsol per hyllplan, vilket gör att hyllplanen placeras i samma höjd som i startsektionen.

Höjd 92 cm (2 hyllplan på vardera sida)

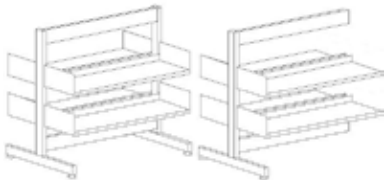
Modul cm	Hyllplans- djup cm	Startsektion Art. nr.	Pris SEK	Fortsättningssektion Art. nr.	Pris SEK	
	75	22.5	BB301007172120	6.422	BB301017172120	4.712
	75	25	BB301007272120	6.732	BB301017272120	4.899
	75	30	BB301007372120	6.998	BB301017372120	5.118
	75	40	BB301007472120	7.764	BB301017472120	5.723
	90	22.5	BB301007192120	6.716	BB301017192120	5.006
	90	25	BB301007292120	6.950	BB301017292120	5.117
	90	30	BB301007392120	7.268	BB301017392120	5.388
	90	40	BB301007492120	8.290	BB301017492120	6.249
	100	22.5	BB301007112120	7.014	BB301017112120	5.304
	100	25	BB301007212120	7.308	BB301017212120	5.475
	100	30	BB301007312120	7.598	BB301017312120	5.718
	100	40	BB301007412120	8.504	BB301017412120	6.463

Höjd 122 cm (3 hyllplan på vardera sida)

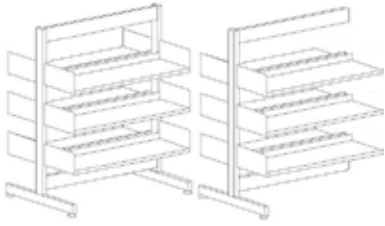
Modul cm	Hyllplans- djup cm	Startsektion Art. nr.	Pris SEK	Fortsättningssektion Art. nr.	Pris SEK	
	75	22.5	BB301002172130	8.088	BB301012172130	6.018
	75	25	BB301002272130	8.528	BB301012272130	6.286
	75	30	BB301002372130	8.886	BB301012372130	6.594
	75	40	BB301002472130	9.980	BB301012472130	7.474
	90	22.5	BB301002192130	8.480	BB301012192130	6.410
	90	25	BB301002292130	8.806	BB301012292130	6.564
	90	30	BB301002392130	9.242	BB301012392130	6.950
	90	40	BB301002492130	10.720	BB301012492130	8.214
	100	22.5	BB301002112130	8.874	BB301012112130	6.804
	100	25	BB301002212130	9.290	BB301012212130	7.048
	100	30	BB301002312130	9.684	BB301012312130	7.392
	100	40	BB301002412130	10.988	BB301012412130	8.482

Höjd 152 cm (4 hyllplan på vardera sida)

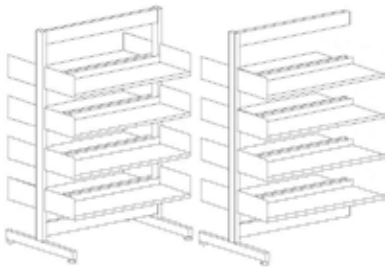
Modul cm	Hyllplans- djup cm	Startsektion Art. nr.	Pris SEK	Fortsättningssektion Art. nr.	Pris SEK	
	75	22.5	BB301005172140	9.802	BB301015172140	7.348
	75	25	BB301005272140	10.352	BB301015272140	7.687
	75	30	BB301005372140	10.754	BB301015372140	8.060
	75	40	BB301005472140	12.254	BB301015472140	9.254
	90	22.5	BB301005192140	10.292	BB301015192140	7.838
	90	25	BB301005292140	10.690	BB301015292140	8.025
	90	30	BB301005392140	11.196	BB301015392140	8.502
	90	40	BB301005492140	13.208	BB301015492140	10.208
	100	22.5	BB301005112140	10.782	BB301015112140	8.328
	100	25	BB301005212140	11.300	BB301015212140	8.635
	100	30	BB301005312140	11.750	BB301015312140	9.056
	100	40	BB301005412140	13.530	BB301015412140	10.530

24% rabatt ska dras av på angivna priser

60/30 KLASSISK STÅLHYLLA

DUBBELSIDIGA - MED HYLLPLAN - UTAN TOPPHYLLPLAN

Kompleta förpackningar med gavelstolpar, hyllplan, mellanstag och beslag. Metallhyllplanen har bakkantslist i metall medan topphyllplanet är utan bakkantslist. Antalet hyllplan är beräknat efter optimal placering av skönlitteratur. En startsektion levereras med en vänster och en höger konsol per hyllplan. En fortsättningssektion levereras med en mel-lankonsol per hyllplan, vilket gör att hyllplanen placeras i samma höjd som i startsektionen.

Höjd 182 cm (5 hyllplan på vardera sida)

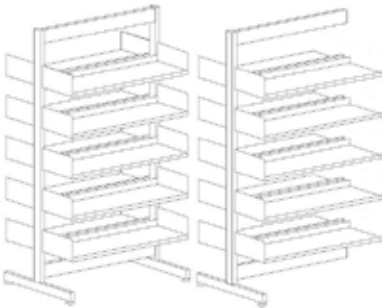
	Modul cm	Hyllplans djup cm	Startsektion Art. nr.	Pris SEK	Fortsättningssektion Art. nr.	Pris SEK
	75	22.5	BB301008172150	11.324	BB301018172150	8.582
	75	25	BB301008272150	12.070	BB301018272150	9.035
	75	30	BB301008372150	12.578	BB301018372150	9.504
	75	40	BB301008472150	14.400	BB301018472150	10.970
	90	22.5	BB301008192150	11.912	BB301018192150	9.170
	90	25	BB301008292150	12.468	BB301018292150	9.433
	90	30	BB301008392150	13.106	BB301018392150	10.032
	90	40	BB301008492150	15.568	BB301018492150	12.138
	100	22.5	BB301008112150	12.498	BB301018112150	9.756
	100	25	BB301008212150	13.204	BB301018212150	10.169
	100	30	BB301008312150	13.772	BB301018312150	10.698
	100	40	BB301008412150	15.944	BB301018412150	12.514

Höjd 212 cm (6 hyllplan på vardera sida)

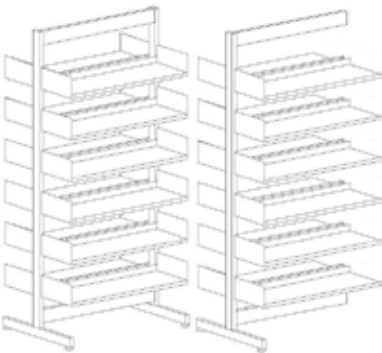
	Modul cm	Hyllplans- djup cm	Startsektion Art. nr.	Pris SEK	Fortsättningssektion Art. nr.	Pris SEK
	75	22.5	BB301001172160	13.086	BB301011172160	9.936
	75	25	BB301001272160	13.854	BB301011272160	10.416
	75	30	BB301001372160	14.384	BB301011372160	10.939
	75	40	BB301001472160	16.532	BB301011472160	12.679
	90	22.5	BB301001192160	13.772	BB301011192160	10.622
	90	25	BB301001292160	14.312	BB301011292160	10.874
	90	30	BB301001392160	14.998	BB301011392160	11.553
	90	40	BB301001492160	17.914	BB301011492160	14.061
	100	22.5	BB301001112160	14.454	BB301011112160	11.304
	100	25	BB301001212160	15.174	BB301011212160	11.736
	100	30	BB301001312160	15.776	BB301011312160	12.331
	100	40	BB301001412160	18.344	BB301011412160	14.491

24% rabatt ska dras av på angivna priser

60/30 KLASSISK STÅLHYLLA

ENKELSIDIGA - MED HYLLPLAN OCH TOPPHYLLPLAN

Kompleta förpackningar med gavelstolpar, hyllplan, mellanstag, beslag och väggfäste. Metallhyllplanen har bakkantslist i metall medan topphyllplanet är utan bakkantslist. Antalet hyllplan är beräknat efter optimal placering av skönlitteratur. En startsektion levereras med en vänster och en höger konsol per hyllplan. En fortsättningssektion levereras med en mellankonsol per hyllplan, vilket gör att hyllplanen placeras i samma höjd som i startsektionen.

Höjd 92 cm (2 hyllplan + topphyllplan)

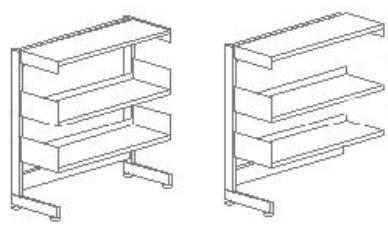
	Modul cm	Hyllplans- djup cm	Startsektion Art. nr.	Pris SEK	Fortsättningssektion Art. nr.	Pris SEK
	75	22.5	BB301007171121	5.584	BB301017171121	4.068
	75	25	BB301007271121	5.825	BB301017271121	4.211
	75	30	BB301007371121	6.016	BB301017371121	4.389
	75	40	BB301007471121	6.530	BB301017471121	4.801
	90	22.5	BB301007191121	5.797	BB301017191121	4.281
	90	25	BB301007291121	6.040	BB301017291121	4.426
	90	30	BB301007391121	6.227	BB301017391121	4.600
	90	40	BB301007491121	6.932	BB301017491121	5.203
	100	22.5	BB301007111121	6.079	BB301017111121	4.563
	100	25	BB301007211121	6.339	BB301017211121	4.725
	100	30	BB301007311121	6.501	BB301017311121	4.874
	100	40	BB301007411121	7.131	BB301017411121	5.402

Höjd 122 cm (3 hyllplan + topphyllplan)

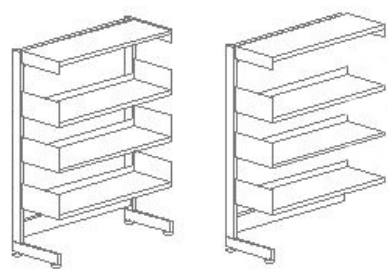
	Modul cm	Hyllplans- djup cm	Startsektion Art. nr.	Pris SEK	Fortsättningssektion Art. nr.	Pris SEK
	75	22.5	BB301002171131	6.537	BB301012171131	4.781
	75	25	BB301002271131	6.840	BB301012271131	4.963
	75	30	BB301002371131	7.076	BB301012371131	5.185
	75	40	BB301002471131	7.763	BB301012471131	5.739
	90	22.5	BB301002191131	6.799	BB301012191131	5.043
	90	25	BB301002291131	7.085	BB301012291131	5.208
	90	30	BB301002391131	7.330	BB301012391131	5.439
	90	40	BB301002491131	8.272	BB301012491131	6.248
	100	22.5	BB301002111131	7.129	BB301012111131	5.373
	100	25	BB301002211131	7.447	BB301012211131	5.570
	100	30	BB301002311131	7.660	BB301012311131	5.769
	100	40	BB301002411131	8.498	BB301012411131	6.474

Höjd 152 cm (4 hyllplan + topphyllplan)

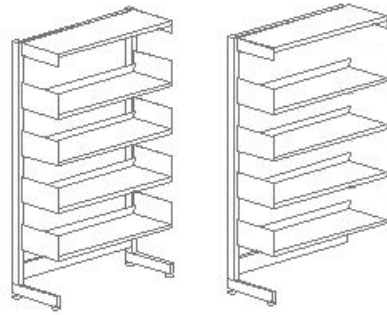
	Modul cm	Hyllplans- djup cm	Startsektion Art. nr.	Pris SEK	Fortsättningssektion Art. nr.	Pris SEK
	75	22.5	BB301005171141	7.504	BB301015171141	5.501
	75	25	BB301005271141	7.817	BB301015271141	5.696
	75	30	BB301005371141	8.102	BB301015371141	5.964
	75	40	BB301005471141	8.934	BB301015471141	6.646
	90	22.5	BB301005191141	7.815	BB301015191141	5.812
	90	25	BB301005291141	8.092	BB301015291141	5.971
	90	30	BB301005391141	8.399	BB301015391141	6.261
	90	40	BB301005491141	9.550	BB301015491141	7.262
	100	22.5	BB301005111141	8.193	BB301015111141	6.190
	100	25	BB301005211141	8.517	BB301015211141	6.396
	100	30	BB301005311141	8.785	BB301015311141	6.647
	100	40	BB301005411141	9.803	BB301015411141	7.515

24% rabatt ska dras av på angivna priser

60/30 KLASSISK STÅLHYLLA

ENKELSIDIGA - MED HYLLPLAN OCH TOPPHYLLPLAN

Kompleta förpackningar med gavelstolpar, hyllplan, mellanstag, beslag och väggfäste. Metallhyllplanen har bakkantslist i metall medan topphyllplanet är utan bakkantslist. Antalet hyllplan är beräknat efter optimal placering av skönlitteratur. En startsektion levereras med en vänster och en höger konsol per hyllplan. En fortsättningssektion levereras med en mellankonsol per hyllplan, vilket gör att hyllplanen placeras i samma höjd som i startsektionen.

Höjd 182 cm (5 hyllplan + topphyllplan)

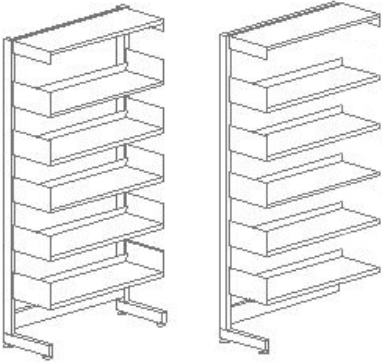
	Modul cm	Hyllplans- djup cm	Startsektion Art. nr.	Pris SEK	Fortsättningssektion Art. nr.	Pris SEK
	75	22.5	BB301008171151	8.449	BB301018171151	6.210
	75	25	BB301008271151	8.804	BB301018271151	6.434
	75	30	BB301008371151	9.134	BB301018371151	6.746
	75	40	BB301008371151	9.134	BB301018471151	7.581
	90	22.5	BB301008191151	8.809	BB301018191151	6.570
	90	25	BB301008291151	9.109	BB301018291151	6.739
	90	30	BB301008391151	9.474	BB301018391151	7.086
	90	40	BB301008491151	10.884	BB301018491151	8.304
	100	22.5	BB301008111151	9.235	BB301018111151	6.996
	100	25	BB301008211151	9.597	BB301018211151	7.227
	100	30	BB301008311151	9.916	BB301018311151	7.528
	100	40	BB301008411151	11.164	BB301018411151	8.584

Höjd 212 cm (6 hyllplan + topphyllplan)

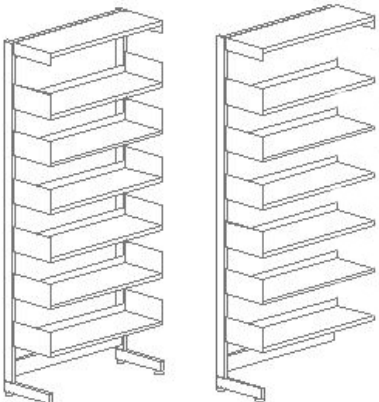
	Modul cm	Hyllplans- djup cm	Startsektion Art. nr.	Pris SEK	Fortsättningssektion Art. nr.	Pris SEK
	75	22.5	BB301001171161	9.406	BB301011171161	6.925
	75	25	BB301001271161	9.835	BB301011271161	7.194
	75	30	BB301001371161	10.206	BB301011371161	7.548
	75	40	BB301001471161	11.378	BB301011471161	8.511
	90	22.5	BB301001191161	9.815	BB301011191161	7.334
	90	25	BB301001291161	10.170	BB301011291161	7.529
	90	30	BB301001391161	10.589	BB301011391161	7.931
	90	40	BB301001491161	12.208	BB301011491161	9.341
	100	22.5	BB301001111161	10.289	BB301011111161	7.808
	100	25	BB301001211161	10.721	BB301011211161	8.080
	100	30	BB301001311161	11.087	BB301011311161	8.429
	100	40	BB301001411161	12.515	BB301011411161	9.648

24% rabatt ska dras av på angivna priser

60/30 KLASSISK STÅLHYLLA

DUBBELSIDIGA - MED HYLLPLAN OCH TOPPHYLLPLAN

Kompleta förpackningar med gavelstolpar, hyllplan, mellanstag och beslag. Metallhyllplanen har bakkantslist i metall medan topphyllplanet är utan bakkantslist. Antalet hyllplan är beräknat efter optimal placering av skönlitteratur. En startsektion levereras med en vänster och en höger konsol per hyllplan. En fortsättningssektion levereras med en mel-lankonsol per hyllplan, vilket gör att hyllplanen placeras i samma höjd som i startsektionen.

Höjd 92 cm (2 hyllplan + topphyllplan på vardera sida)

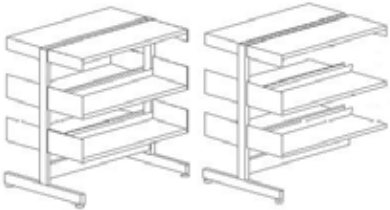
Modul cm	Hyllplans- djup cm	Startsektion Art. nr.	Pris SEK	Fortsättningssektion Art. nr.	Pris SEK	
	75	22.5	BB301007172121	7.930	BB301017172121	5.962
	75	25	BB301007272121	8.266	BB301017272121	6.175
	75	30	BB301007372121	8.690	BB301017372121	6.552
	75	40	BB301007472121	9.684	BB301017472121	7.359
	90	22.5	BB301007192121	8.258	BB301017192121	6.290
	90	25	BB301007292121	8.598	BB301017292121	6.507
	90	30	BB301007392121	9.014	BB301017392121	6.876
	90	40	BB301007492121	10.390	BB301017492121	8.065
	100	22.5	BB301007112121	8.716	BB301017112121	6.748
	100	25	BB301007212121	9.090	BB301017212121	6.999
	100	30	BB301007312121	9.456	BB301017312121	7.318
	100	40	BB301007412121	10.682	BB301017412121	8.357

Höjd 122 cm (3 hyllplan + topphyllplan på vardera sida)

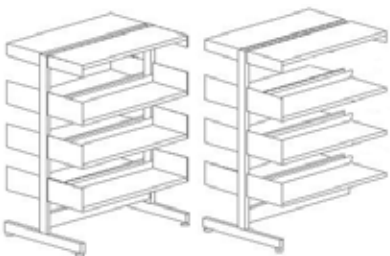
Modul cm	Hyllplans- djup cm	Startsektion Art. nr.	Pris SEK	Fortsättningssektion Art. nr.	Pris SEK	
	75	22.5	BB301002172131	9.596	BB301012172131	7.268
	75	25	BB301002272131	10.062	BB301012272131	7.562
	75	30	BB301002372131	10.578	BB301012372131	8.028
	75	40	BB301002472131	11.900	BB301012472131	9.110
	90	22.5	BB301002192131	10.022	BB301012192131	7.694
	90	25	BB301002292131	10.454	BB301012292131	7.954
	90	30	BB301002392131	10.988	BB301012392131	8.438
	90	40	BB301002492131	12.820	BB301012492131	10.030
	100	22.5	BB301002112131	10.576	BB301012112131	8.248
	100	25	BB301002212131	11.072	BB301012212131	8.572
	100	30	BB301002312131	11.542	BB301012312131	8.992
	100	40	BB301002412131	13.166	BB301012412131	10.376

Höjd 152 cm (4 hyllplan + topphyllplan på vardera sida)

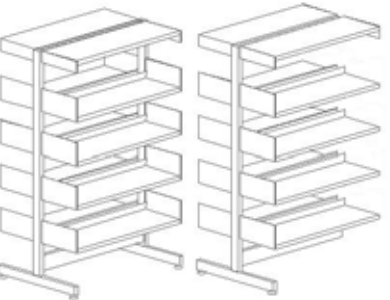
Modul cm	Hyllplans- djup cm	Startsektion Art. nr.	Pris SEK	Fortsättningssektion Art. nr.	Pris SEK	
	75	22.5	BB301005172141	11.310	BB301015172141	8.598
	75	25	BB301005272141	11.886	BB301015272141	8.963
	75	30	BB301005372141	12.446	BB301015372141	9.494
	75	40	BB301005472141	14.174	BB301015472141	10.890
	90	22.5	BB301005192141	11.834	BB301015192141	9.122
	90	25	BB301005292141	12.338	BB301015292141	9.415
	90	30	BB301005392141	12.942	BB301015392141	9.990
	90	40	BB301005492141	15.308	BB301015492141	12.024
	100	22.5	BB301005112141	12.484	BB301015112141	9.772
	100	25	BB301005212141	13.082	BB301015212141	10.159
	100	30	BB301005312141	13.608	BB301015312141	10.656
	100	40	BB301005412141	15.708	BB301015412141	12.424

24% rabatt ska dras av på angivna priser

60/30 KLASSISK STÅLHYLLA

DUBBELSIDIGA - MED HYLLPLAN OCH TOPPHYLLPLAN

Kompleta förpackningar med gavelstolpar, hyllplan, mellanstag och beslag. Metallhyllplanen har bakkantslist i metall medan topphyllplanet är utan bakkantslist. Antalet hyllplan är beräknat efter optimal placering av skönlitteratur. En startsektion levereras med en vänster och en höger konsol per hyllplan. En fortsättningssektion levereras med en mel-lankonsol per hyllplan, vilket gör att hyllplanen placeras i samma höjd som i startsektionen.

Höjd 182 cm (5 hyllplan + topphyllplan på vardera sida)

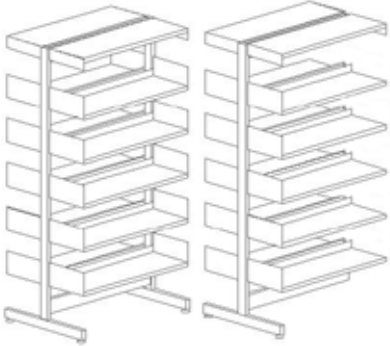
	Modul cm	Hyllplans- djup cm	Startsektion Art. nr.	Pris SEK	Fortsättningssektion Art. nr.	Pris SEK
	75	22.5	BB301008172151	12.832	BB301018172151	9.832
	75	25	BB301008272151	13.604	BB301018272151	10.311
	75	30	BB301008372151	14.270	BB301018372151	10.938
	75	40	BB301008472151	16.320	BB301018472151	12.606
	90	22.5	BB301008192151	13.454	BB301018192151	10.454
	90	25	BB301008292151	14.116	BB301018292151	10.823
	90	30	BB301008392151	14.852	BB301018392151	11.520
	90	40	BB301008492151	17.668	BB301018492151	13.954
	100	22.5	BB301008112151	14.200	BB301018112151	11.200
	100	25	BB301008212151	14.986	BB301018212151	11.693
	100	30	BB301008312151	15.630	BB301018312151	12.298
	100	40	BB301008412151	18.122	BB301018412151	14.408

Höjd 212 cm (6 hyllplan + topphyllplan på vardera sida)

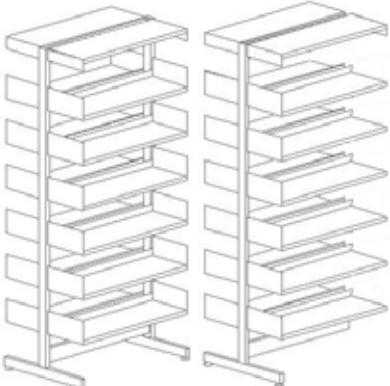
	Modul cm	Hyllplans- djup cm	Startsektion Art. nr.	Pris SEK	Fortsättningssektion Art. nr.	Pris SEK
	75	22.5	BB301001172161	14.594	BB301011172161	11.186
	75	25	BB301001272161	15.388	BB301011272161	11.692
	75	30	BB301001372161	16.076	BB301011372161	12.373
	75	40	BB301001472161	18.452	BB301011472161	14.315
	90	22.5	BB301001192161	15.314	BB301011192161	11.906
	90	25	BB301001292161	15.960	BB301011292161	12.264
	90	30	BB301001392161	16.744	BB301011392161	13.041
	90	40	BB301001492161	20.014	BB301011492161	15.877
	100	22.5	BB301001112161	16.156	BB301011112161	12.748
	100	25	BB301001212161	16.956	BB301011212161	13.260
	100	30	BB301001312161	17.634	BB301011312161	13.931
	100	40	BB301001412161	20.522	BB301011412161	16.385

24% rabatt ska dras av på angivna priser

60/30 KLASSISK STÅLHYLLA

ENKELSIDIGA - UTAN TOPHYLLPLAN - MED LED-BELYSNING PÅ SAMTLIGA HYLLPLAN

Kompleta förpackningar med gavelstolpar, kabelkanaler, stålhyllplan med bakkantslist och LED-belysning (se sida 140 för mer info om LED-belysning), konsoller och mellanstag. Kabeldragning från golv (även möjligt från tak, kontakta oss för mer info). Antalet hyllplan är beräknat efter optimal placering av skönlitteratur. En startsektion levereras med en vänster och en höger konsol per hyllplan. En fortsättningssektion levereras med en mellankonsol per hyllplan, vilket gör att hyllplanen placeras i samma höjd som i startsektionen.

Höjd 92 cm (2 hyllplan)

Kontakta vår försäljningsavdelning för priser på 60/30 konfigurationer med LED.

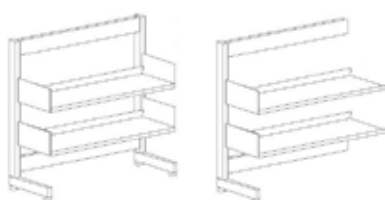

Modul cm	Hyllplansdjup cm	Startsektion Art. nr.	Pris SEK	Fortsättningssektion Art. nr.	Pris SEK
75	22.5	BB30203717141120	-	BB30204717141120	-
75	25	BB30203727141120	-	BB30204727141120	-
75	30	BB30203737141120	-	BB30204737141120	-
75	40	BB30203747141120	-	BB30204747141120	-
90	22.5	BB30203719141120	-	BB30204719141120	-
90	25	BB30203729141120	-	BB30204729141120	-
90	30	BB30203739141120	-	BB30204739141120	-
90	40	BB30203749141120	-	BB30204749141120	-
100	22.5	BB30203711141120	-	BB30204711141120	-
100	25	BB30203721141120	-	BB30204721141120	-
100	30	BB30203731141120	-	BB30204731141120	-
100	40	BB30203741141120	-	BB30204741141120	-

Höjd 122 cm (3 hyllplan)

Kontakta vår försäljningsavdelning för priser på 60/30 konfigurationer med LED.

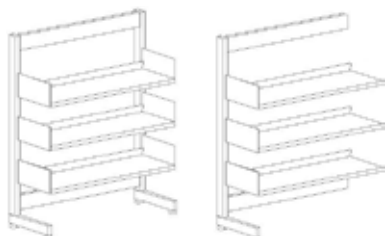

Modul cm	Hyllplansdjup cm	Startsektion Art. nr.	Pris SEK	Fortsättningssektion Art. nr.	Pris SEK
75	22.5	BB30203217141130	-	BB30204217141130	-
75	25	BB30203227141130	-	BB30204227141130	-
75	30	BB30203237141130	-	BB30204237141130	-
75	40	BB30203247141130	-	BB30204247141130	-
90	22.5	BB30203219141130	-	BB30204219141130	-
90	25	BB30203229141130	-	BB30204229141130	-
90	30	BB30203239141130	-	BB30204239141130	-
90	40	BB30203249141130	-	BB30204249141130	-
100	22.5	BB30203211141130	-	BB30204211141130	-
100	25	BB30203221141130	-	BB30204221141130	-
100	30	BB30203231141130	-	BB30204231141130	-
100	40	BB30203241141130	-	BB30204241141130	-

Höjd 152 cm (4 hyllplan)

Kontakta vår försäljningsavdelning för priser på 60/30 konfigurationer med LED.

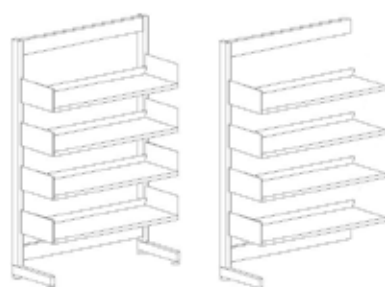

Modul cm	Hyllplansdjup cm	Startsektion Art. nr.	Pris SEK	Fortsättningssektion Art. nr.	Pris SEK
75	22.5	BB30203517141140	-	BB30204517141140	-
75	25	BB30203527141140	-	BB30204527141140	-
75	30	BB30203537141140	-	BB30204537141140	-
75	40	BB30203547141140	-	BB30204547141140	-
90	22.5	BB30203519141140	-	BB30204519141140	-
90	25	BB30203529141140	-	BB30204529141140	-
90	30	BB30203539141140	-	BB30204539141140	-
90	40	BB30203549141140	-	BB30204549141140	-
100	22.5	BB30203511141140	-	BB30204511141140	-
100	25	BB30203521141140	-	BB30204521141140	-
100	30	BB30203531141140	-	BB30204531141140	-
100	40	BB30203541141140	-	BB30204541141140	-

24% rabatt ska dras av på angivna priser

60/30 KLASSISK STÅLHYLLA

ENKELSIDIGA - UTAN TOPHYLLPLAN - MED LED-BELYSNING PÅ SAMTLIGA HYLLPLAN

Kompleta förpackningar med gavelstolpar, kabelkanaler, stålhyllplan med bakkantslist och LED-belysning (se sida 140 för mer info om LED-belysning), konsoller och mellanstag. Kabeldragning från golv (även möjligt från tak, kontakta oss för mer info). Antalet hyllplan är beräknat efter optimal placering av skönlitteratur. En startsektion levereras med en vänster och en höger konsol per hyllplan. En fortsättningssektion levereras med en mellankonsol per hyllplan, vilket gör att hyllplanen placeras i samma höjd som i startsektionen.

Höjd 182 cm (5 hyllplan)

Kontakta vår försäljningsavdelning för priser på 60/30 konfigurationer med LED.

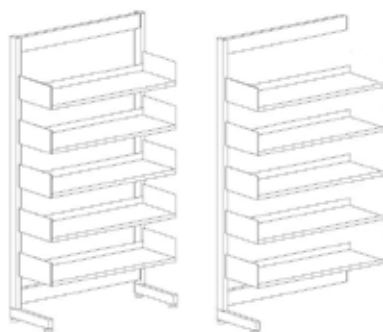

Modul cm	Hyllplansdjup cm	Startsektion Art. nr.	Pris SEK	Fortsättningssektion Art. nr.	Pris SEK
75	22.5	BB30203817141150	-	BB30204817141150	-
75	25	BB30203827141150	-	BB30204827141150	-
75	30	BB30203837141150	-	BB30204837141150	-
75	40	BB30203847141150	-	BB30204847141150	-
90	22.5	BB30203819141150	-	BB30204819141150	-
90	25	BB30203829141150	-	BB30204829141150	-
90	30	BB30203839141150	-	BB30204839141150	-
90	40	BB30203849141150	-	BB30204849141150	-
100	22.5	BB30203811141150	-	BB30204811141150	-
100	25	BB30203821141150	-	BB30204821141150	-
100	30	BB30203831141150	-	BB30204831141150	-
100	40	BB30203841141150	-	BB30204841141150	-

Höjd 212 cm (6 hyllplan)

Kontakta vår försäljningsavdelning för priser på 60/30 konfigurationer med LED.

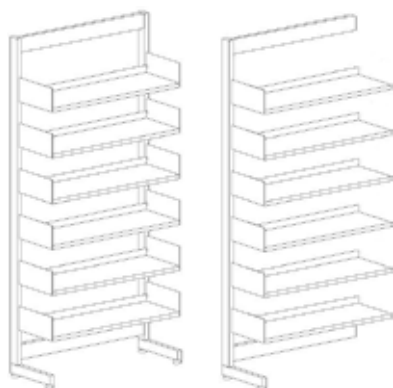

Modul cm	Hyllplansdjup cm	Startsektion Art. nr.	Pris SEK	Fortsättningssektion Art. nr.	Pris SEK
75	22.5	BB30203117141160	-	BB30204117141160	-
75	25	BB30203127141160	-	BB30204127141160	-
75	30	BB30203137141160	-	BB30204137141160	-
75	40	BB30203147141160	-	BB30204147141160	-
90	22.5	BB30203119141160	-	BB30204119141160	-
90	25	BB30203129141160	-	BB30204129141160	-
90	30	BB30203139141160	-	BB30204139141160	-
90	40	BB30203149141160	-	BB30204149141160	-
100	22.5	BB30203111141160	-	BB30204111141160	-
100	25	BB30203121141160	-	BB30204121141160	-
100	30	BB30203131141160	-	BB30204131141160	-
100	40	BB30203141141160	-	BB30204141141160	-

24% rabatt ska dras av på angivna priser

60/30 KLASSISK STÅLHYLLA

DUBBELSIDIGA - UTAN TOPHYLLPLAN - MED LED-BELYSNING PÅ SAMTLIGA HYLLPLAN

Kompleta förpackningar med gavelstolpar, kabelkanaler, stålhyllplan med bakkantslist och LED-belysning (se sida 140 för mer info om LED-belysning), konsoller och mellanstag. Kabeldragning från golv (även möjligt från tak, kontakta oss för mer info). Antalet hyllplan är beräknat efter optimal placering av skönlitteratur. En startsektion levereras med en vänster och en höger konsol per hyllplan. En fortsättningssektion levereras med en mellankonsol per hyllplan, vilket gör att hyllplanen placeras i samma höjd som i startsektionen.

Höjd 92 cm (2 hyllplan på vardera sida)

Kontakta vår försäljningsavdelning för priser på 60/30 konfigurationer med LED.

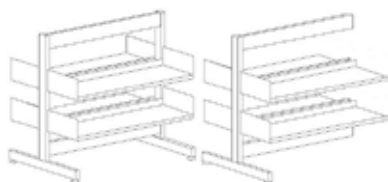

Modul cm	Hyllplansdjup cm	Startsektion Art. nr.	Pris SEK	Fortsättningssektion Art. nr.	Pris SEK
75	22.5	BB30203717241120	-	BB30204717241120	-
75	25	BB30203727241120	-	BB30204727241120	-
75	30	BB30203737241120	-	BB30204737241120	-
75	40	BB30203747241120	-	BB30204747241120	-
90	22.5	BB30203719241120	-	BB30204719241120	-
90	25	BB30203729241120	-	BB30204729241120	-
90	30	BB30203739241120	-	BB30204739241120	-
90	40	BB30203749241120	-	BB30204749241120	-
100	22.5	BB30203711241120	-	BB30204711241120	-
100	25	BB30203721241120	-	BB30204721241120	-
100	30	BB30203731241120	-	BB30204731241120	-
100	40	BB30203741241120	-	BB30204741241120	-

Höjd 122 cm (3 hyllplan på vardera sida)

Kontakta vår försäljningsavdelning för priser på 60/30 konfigurationer med LED.

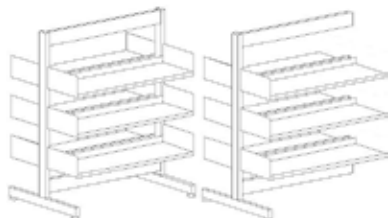

Modul cm	Hyllplansdjup cm	Startsektion Art. nr.	Pris SEK	Fortsättningssektion Art. nr.	Pris SEK
75	22.5	BB30203217241130	-	BB30204217241130	-
75	25	BB30203227241130	-	BB30204227241130	-
75	30	BB30203237241130	-	BB30204237241130	-
75	40	BB30203247241130	-	BB30204247241130	-
90	22.5	BB30203219241130	-	BB30204219241130	-
90	25	BB30203229241130	-	BB30204229241130	-
90	30	BB30203239241130	-	BB30204239241130	-
90	40	BB30203249241130	-	BB30204249241130	-
100	22.5	BB30203211241130	-	BB30204211241130	-
100	25	BB30203221241130	-	BB30204221241130	-
100	30	BB30203231241130	-	BB30204231241130	-
100	40	BB30203241241130	-	BB30204241241130	-

Höjd 152 cm (4 hyllplan på vardera sida)

Kontakta vår försäljningsavdelning för priser på 60/30 konfigurationer med LED.

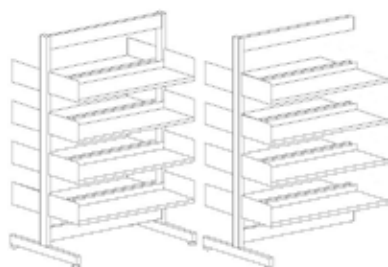

Modul cm	Hyllplansdjup cm	Startsektion Art. nr.	Pris SEK	Fortsättningssektion Art. nr.	Pris SEK
75	22.5	BB30203517241140	-	BB30204517241140	-
75	25	BB30203527241140	-	BB30204527241140	-
75	30	BB30203537241140	-	BB30204537241140	-
75	40	BB30203547241140	-	BB30204547241140	-
90	22.5	BB30203519241140	-	BB30204519241140	-
90	25	BB30203529241140	-	BB30204529241140	-
90	30	BB30203539241140	-	BB30204539241140	-
90	40	BB30203549241140	-	BB30204549241140	-
100	22.5	BB30203511241140	-	BB30204511241140	-
100	25	BB30203521241140	-	BB30204521241140	-
100	30	BB30203531241140	-	BB30204531241140	-
100	40	BB30203541241140	-	BB30204541241140	-

24% rabatt ska dras av på angivna priser

60/30 KLASSISK STÅLHYLLA

DUBBELSIDIGA - UTAN TOPHYLLPLAN - MED LED-BELYSNING PÅ SAMTLIGA HYLLPLAN

Kompleta förpackningar med gavelstolpar, kabelkanaler, stålhyllplan med bakkantslist och LED-belysning (se sida 140 för mer info om LED-belysning), konsoller och mellanstag. Kabeldragning från golv (även möjligt från tak, kontakta oss för mer info). Antalet hyllplan är beräknat efter optimal placering av skönlitteratur. En startsektion levereras med en vänster och en höger konsol per hyllplan. En fortsättningssektion levereras med en mellankonsol per hyllplan, vilket gör att hyllplanen placeras i samma höjd som i startsektionen.

Höjd 182 cm (5 hyllplan på vardera sida)

Kontakta vår försäljningsavdelning för priser på 60/30 konfigurationer med LED.

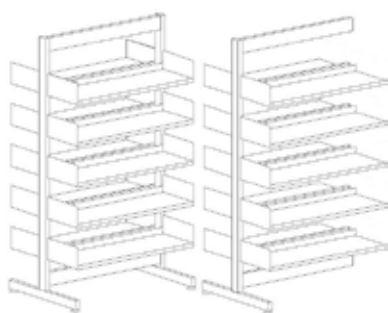

Modul cm	Hyllplans djup cm	Startsektion Art. nr.	Pris SEK	Fortsättningssektion Art. nr.	Pris SEK
75	22.5	BB30203817241150	-	BB30204817241150	-
75	25	BB30203827241150	-	BB30204827241150	-
75	30	BB30203837241150	-	BB30204837241150	-
75	40	BB30203847241150	-	BB30204847241150	-
90	22.5	BB30203819241150	-	BB30204819241150	-
90	25	BB30203829241150	-	BB30204829241150	-
90	30	BB30203839241150	-	BB30204839241150	-
90	40	BB30203849241150	-	BB30204849241150	-
100	22.5	BB30203811241150	-	BB30204811241150	-
100	25	BB30203821241150	-	BB30204821241150	-
100	30	BB30203831241150	-	BB30204831241150	-
100	40	BB30203841241150	-	BB30204841241150	-

Höjd 212 cm (6 hyllplan på vardera sida)

Kontakta vår försäljningsavdelning för priser på 60/30 konfigurationer med LED.

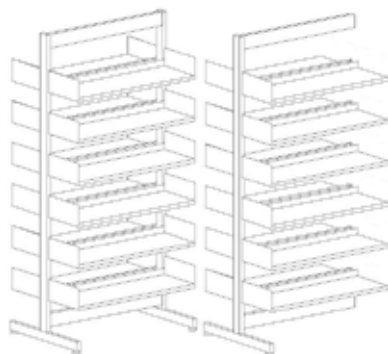

Modul cm	Hyllplansdjup cm	Startsektion Art. nr.	Pris SEK	Fortsättningssektion Art. nr.	Pris SEK
75	22.5	BB30203117241160	-	BB30204117241160	-
75	25	BB30203127241160	-	BB30204127241160	-
75	30	BB30203137241160	-	BB30204137241160	-
75	40	BB30203147241160	-	BB30204147241160	-
90	22.5	BB30203119241160	-	BB30204119241160	-
90	25	BB30203129241160	-	BB30204129241160	-
90	30	BB30203139241160	-	BB30204139241160	-
90	40	BB30203149241160	-	BB30204149241160	-
100	22.5	BB30203111241160	-	BB30204111241160	-
100	25	BB30203121241160	-	BB30204121241160	-
100	30	BB30203131241160	-	BB30204131241160	-
100	40	BB30203241141160	-	BB30204241141160	-

24% rabatt ska dras av på angivna priser

60/30 KLASSISK STÅLHYLLA

ENKELSIDIGA - MED TOPHYLLPLAN - MED LED-BEYSNING PÅ SAMTLIGA HYLLPLAN

Kompleta förpackningar med gavelstolpar, kabelkanaler, stålhyllplan med bakkantslist och LED-belysning, tophyllplan med LED-belysning (se sida 140 för mer info om LED-belysning), konsoller och mellanstag. Kabeldragning från golv (även möjligt från tak, kontakta oss för mer info). Antalet hyllplan är beräknat efter optimal placering av skönlitteratur. En startsektion levereras med en vänster och en höger konsol per hyllplan. En fortsättningssektion levereras med en mellankonsol per hyllplan, vilket gör att hyllplanen placeras i samma höjd som i startsektionen.

Höjd 92 cm (2 hyllplan + tophyllplan)

Kontakta vår försäljningsavdelning för priser på 60/30 konfigurationer med LED.

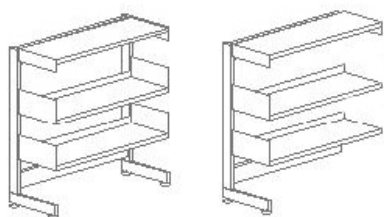

Modul cm	Hyllplansdjup cm	Startsektion Art. nr.	Pris SEK	Fortsättningssektion Art. nr.	Pris SEK
75	22.5	BB30203717121121	-	BB30204717121121	-
75	25	BB30203727121121	-	BB30204727121121	-
75	30	BB30203737121121	-	BB30204737121121	-
75	40	BB30203747121121	-	BB30204747121121	-
90	22.5	BB30203719121121	-	BB30204719121121	-
90	25	BB30203729121121	-	BB30204729121121	-
90	30	BB30203739121121	-	BB30204739121121	-
90	40	BB30203749121121	-	BB30204749121121	-
100	22.5	BB30203711121121	-	BB30204711121121	-
100	25	BB30203721121121	-	BB30204721121121	-
100	30	BB30203731121121	-	BB30204731121121	-
100	40	BB30203741121121	-	BB30204741121121	-

Höjd 122 cm (3 hyllplan + tophyllplan)

Kontakta vår försäljningsavdelning för priser på 60/30 konfigurationer med LED.

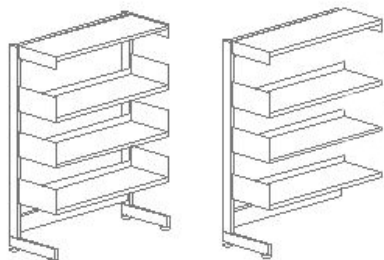

Modul cm	Hyllplansdjup cm	Startsektion Art. nr.	Pris SEK	Fortsättningssektion Art. nr.	Pris SEK
75	22.5	BB30203217131131	-	BB30204217131131	-
75	25	BB30203227131131	-	BB30204227131131	-
75	30	BB30203237131131	-	BB30204237131131	-
75	40	BB30203247131131	-	BB30204247131131	-
90	22.5	BB30203219131131	-	BB30204219131131	-
90	25	BB30203229131131	-	BB30204229131131	-
90	30	BB30203239131131	-	BB30204239131131	-
90	40	BB30203249131131	-	BB30204249131131	-
100	22.5	BB30203211131131	-	BB30204211131131	-
100	25	BB30203221131131	-	BB30204221131131	-
100	30	BB30203231131131	-	BB30204231131131	-
100	40	BB30203241131131	-	BB30204241131131	-

Höjd 152 cm (4 hyllplan + tophyllplan)

Kontakta vår försäljningsavdelning för priser på 60/30 konfigurationer med LED.

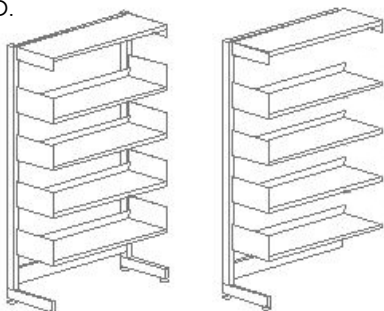

Modul cm	Hyllplansdjup cm	Startsektion Art. nr.	Pris SEK	Fortsättningssektion Art. nr.	Pris SEK
75	22.5	BB30203517131141	-	BB30204517131141	-
75	25	BB30203527131141	-	BB30204527131141	-
75	30	BB30203537131141	-	BB30204537131141	-
75	40	BB30203547131141	-	BB30204547131141	-
90	22.5	BB30203519131141	-	BB30204519131141	-
90	25	BB30203529131141	-	BB30204529131141	-
90	30	BB30203539131141	-	BB30204539131141	-
90	40	BB30203549131141	-	BB30204549131141	-
100	22.5	BB30203511131141	-	BB30204511131141	-
100	25	BB30203521131141	-	BB30204521131141	-
100	30	BB30203531131141	-	BB30204531131141	-
100	40	BB30203541131141	-	BB30204541131141	-

24% rabatt ska dras av på angivna priser

60/30 KLASSISK STÅLHYLLA

ENKELSIDIGA - MED TOPHYLLPLAN - MED LED-BELYSNING PÅ SAMTLIGA HYLLPLAN

Kompleta förpackningar med gavelstolpar, kabelkanaler, stålhyllplan med bakkantslist och LED-belysning, tophyllplan med LED-belysning (se sida 140 för mer info om LED-belysning), konsoller och mellanstag. Kabeldragning från golv (även möjligt från tak, kontakta oss för mer info). Antalet hyllplan är beräknat efter optimal placering av skönlitteratur. En startsektion levereras med en vänster och en höger konsol per hyllplan. En fortsättningssektion levereras med en mellankonsol per hyllplan, vilket gör att hyllplanen placeras i samma höjd som i startsektionen.

Höjd 182 cm (5 hyllplan + tophyllplan)

Kontakta vår försäljningsavdelning för priser på 60/30 konfigurationer med LED.

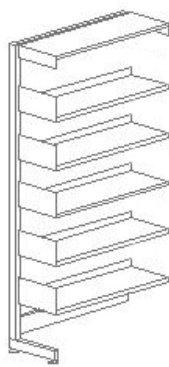
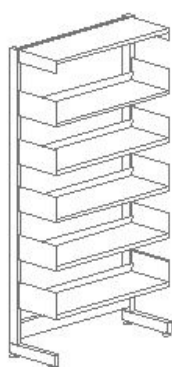

Modul cm	Hyllplans- djup cm	Startsektion Art. nr.	Pris SEK	Fortsättningssektion Art. nr.	Pris SEK
75	22.5	BB30203817131151	-	BB30204817131151	-
75	25	BB30203827131151	-	BB30204827131151	-
75	30	BB30203837131151	-	BB30204837131151	-
75	40	BB30203847131151	-	BB30204847131151	-
90	22.5	BB30203819131151	-	BB30204819131151	-
90	25	BB30203829131151	-	BB30204829131151	-
90	30	BB30203839131151	-	BB30204839131151	-
90	40	BB30203849131151	-	BB30204849131151	-
100	22.5	BB30203811131151	-	BB30204811131151	-
100	25	BB30203821131151	-	BB30204821131151	-
100	30	BB30203831131151	-	BB30204831131151	-
100	40	BB30203841131151	-	BB30204841131151	-

Höjd 212 cm (6 hyllplan + tophyllplan)

Kontakta vår försäljningsavdelning för priser på 60/30 konfigurationer med LED.

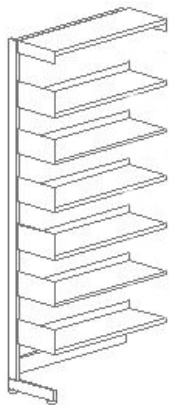
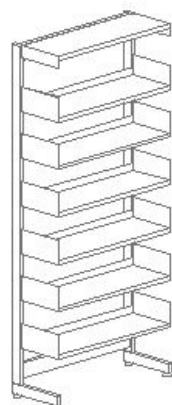

Modul cm	Hyllplans- djup cm	Startsektion Art. nr.	Pris SEK	Fortsättningssektion Art. nr.	Pris SEK
75	22.5	BB30203117131161	-	BB30204117131161	-
75	25	BB30203127131161	-	BB30204127131161	-
75	30	BB30203137131161	-	BB30204137131161	-
75	40	BB30203147131161	-	BB30204147131161	-
90	22.5	BB30203119131161	-	BB30204119131161	-
90	25	BB30203129131161	-	BB30204129131161	-
90	30	BB30203139131161	-	BB30204139131161	-
90	40	BB30203149131161	-	BB30204149131161	-
100	22.5	BB30203111131161	-	BB30204111131161	-
100	25	BB30203121131161	-	BB30204121131161	-
100	30	BB30203131131161	-	BB30204131131161	-
100	40	BB30203141131161	-	BB30204141131161	-

24% rabatt ska dras av på angivna priser

60/30 KLASSISK STÅLHYLLA

DUBBELSIDIGA - MED TOPHYLLPLAN - MED LED-BELYSNING PÅ SAMTLIGA HYLLPLAN

Kompleta förpackningar med gavelstolpar, kabelkanaler, stålhyllplan med bakkantslist och LED-belysning, tophyllplan med LED-belysning (se sida 140 för mer info om LED-belysning), konsoller och mellanstag. Kabeldragning från golv (även möjligt från tak, kontakta oss för mer info). Antalet hyllplan är beräknat efter optimal placering av skönlitteratur. En startsektion levereras med en vänster och en höger konsol per hyllplan. En fortsättningssektion levereras med en mellankonsol per hyllplan, vilket gör att hyllplanen placeras i samma höjd som i startsektionen.

Höjd 92 cm (2 hyllplan + tophyllplan på vardera sida)

Kontakta vår försäljningsavdelning för priser på 60/30 konfigurationer med LED.

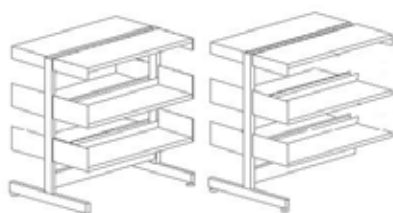

Modul cm	Hyllplansdjup cm	Startsektion Art. nr.	Pris SEK	Fortsättningssektion Art. nr.	Pris SEK
75	22.5	BB30203717231121	-	BB30204717231121	-
75	25	BB30203727231121	-	BB30204727231121	-
75	30	BB30203737231121	-	BB30204737231121	-
75	40	BB30203747231121	-	BB30204747231121	-
90	22.5	BB30203719231121	-	BB30204719231121	-
90	25	BB30203729231121	-	BB30204729231121	-
90	30	BB30203739231121	-	BB30204739231121	-
90	40	BB30203749231121	-	BB30204749231121	-
100	22.5	BB30203711231121	-	BB30204711231121	-
100	25	BB30203721231121	-	BB30204721231121	-
100	30	BB30203731231121	-	BB30204731231121	-
100	40	BB30203741231121	-	BB30204741231121	-

Höjd 122 cm (3 hyllplan + tophyllplan på vardera sida)

Kontakta vår försäljningsavdelning för priser på 60/30 konfigurationer med LED.

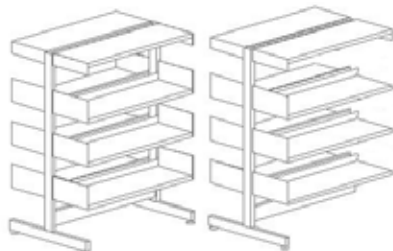

Modul cm	Hyllplansdjup cm	Startsektion Art. nr.	Pris SEK	Fortsättningssektion Art. nr.	Pris SEK
75	22.5	BB30203217231131	-	BB30204217231131	-
75	25	BB30203227231131	-	BB30204227231131	-
75	30	BB30203237231131	-	BB30204237231131	-
75	40	BB30203247231131	-	BB30204247231131	-
90	22.5	BB30203219231131	-	BB30204219231131	-
90	25	BB30203229231131	-	BB30204229231131	-
90	30	BB30203239231131	-	BB30204239231131	-
90	40	BB30203249231131	-	BB30204249231131	-
100	22.5	BB30203211231131	-	BB30204211231131	-
100	25	BB30203221231131	-	BB30204221231131	-
100	30	BB30203231231131	-	BB30204231231131	-
100	40	BB30203241231131	-	BB30204241231131	-

Höjd 152 cm (4 hyllplan + tophyllplan på vardera sida)

Kontakta vår försäljningsavdelning för priser på 60/30 konfigurationer med LED.

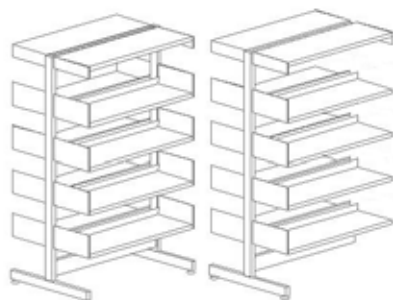

Modul cm	Hyllplansdjup cm	Startsektion Art. nr.	Pris SEK	Fortsättningssektion Art. nr.	Pris SEK
75	22.5	BB30203517231141	-	BB30204517231141	-
75	25	BB30203527231141	-	BB30204527231141	-
75	30	BB30203537231141	-	BB30204537231141	-
75	40	BB30203547231141	-	BB30204547231141	-
90	22.5	BB30203519231141	-	BB30204519231141	-
90	25	BB30203529231141	-	BB30204529231141	-
90	30	BB30203539231141	-	BB30204539231141	-
90	40	BB30203549231141	-	BB30204549231141	-
100	22.5	BB30203511231141	-	BB30204511231141	-
100	25	BB30203521231141	-	BB30204521231141	-
100	30	BB30203531231141	-	BB30204531231141	-
100	40	BB30203541231141	-	BB30204541231141	-

24% rabatt ska dras av på angivna priser

60/30 KLASSISK STÅLHYLLA

DUBBELSIDIGA - MED TOPHYLLPLAN - MED LED-BELYSNING PÅ SAMTLIGA HYLLPLAN

Kompleta förpackningar med gavelstolpar, kabelkanaler, stålhyllplan med bakkantslist och LED-belysning, tophyllplan med LED-belysning (se sida 140 för mer info om LED-belysning), konsoller och mellanstag. Kabeldragning från golv (även möjligt från tak, kontakta oss för mer info). Antalet hyllplan är beräknat efter optimal placering av skönlitteratur. En startsektion levereras med en vänster och en höger konsol per hyllplan. En fortsättningssektion levereras med en mellankonsol per hyllplan, vilket gör att hyllplanen placeras i samma höjd som i startsektionen.

Höjd 182 cm (5 hyllplan + tophyllplan på vardera sida)

Kontakta vår försäljningsavdelning för priser på 60/30 konfigurationer med LED.

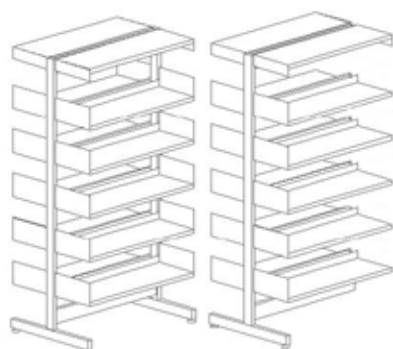

Modul cm	Hyllplans- djup cm	Startsektion Art. nr.	Pris SEK	Fortsättningssektion Art. nr.	Pris SEK
75	22.5	BB30203817231151	-	BB30204817231151	-
75	25	BB30203827231151	-	BB30204827231151	-
75	30	BB30203837231151	-	BB30204837231151	-
75	40	BB30203847231151	-	BB30204847231151	-
90	22.5	BB30203819231151	-	BB30204819231151	-
90	25	BB30203829231151	-	BB30204829231151	-
90	30	BB30203839231151	-	BB30204839231151	-
90	40	BB30203849231151	-	BB30204849231151	-
100	22.5	BB30203811231151	-	BB30204811231151	-
100	25	BB30203821231151	-	BB30204821231151	-
100	30	BB30203831231151	-	BB30204831231151	-
100	40	BB30203841231151	-	BB30204841231151	-

Höjd 212 cm (6 hyllplan + tophyllplan på vardera sida)

Kontakta vår försäljningsavdelning för priser på 60/30 konfigurationer med LED.

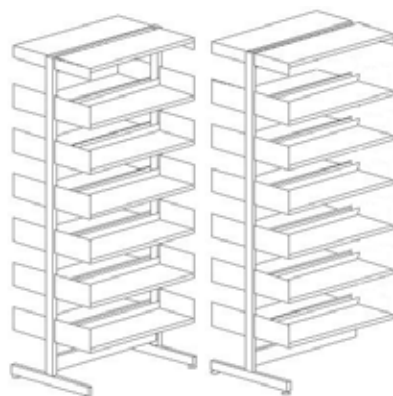

Modul cm	Hyllplans- djup cm	Startsektion Art. nr.	Pris SEK	Fortsättningssektion Art. nr.	Pris SEK
75	22.5	BB30203117231161	-	BB30204117231161	-
75	25	BB30203127231161	-	BB30204127231161	-
75	30	BB30203137231161	-	BB30204137231161	-
75	40	BB30203147231161	-	BB30204147231161	-
90	22.5	BB30203119231161	-	BB30204119231161	-
90	25	BB30203129231161	-	BB30204129231161	-
90	30	BB30203139231161	-	BB30204139231161	-
90	40	BB30203149231161	-	BB30204149231161	-
100	22.5	BB30203111231161	-	BB30204111231161	-
100	25	BB30203121231161	-	BB30204121231161	-
100	30	BB30203131231161	-	BB30204131231161	-
100	40	BB30203141231161	-	BB30204141231161	-

24% rabatt ska dras av på angivna priser

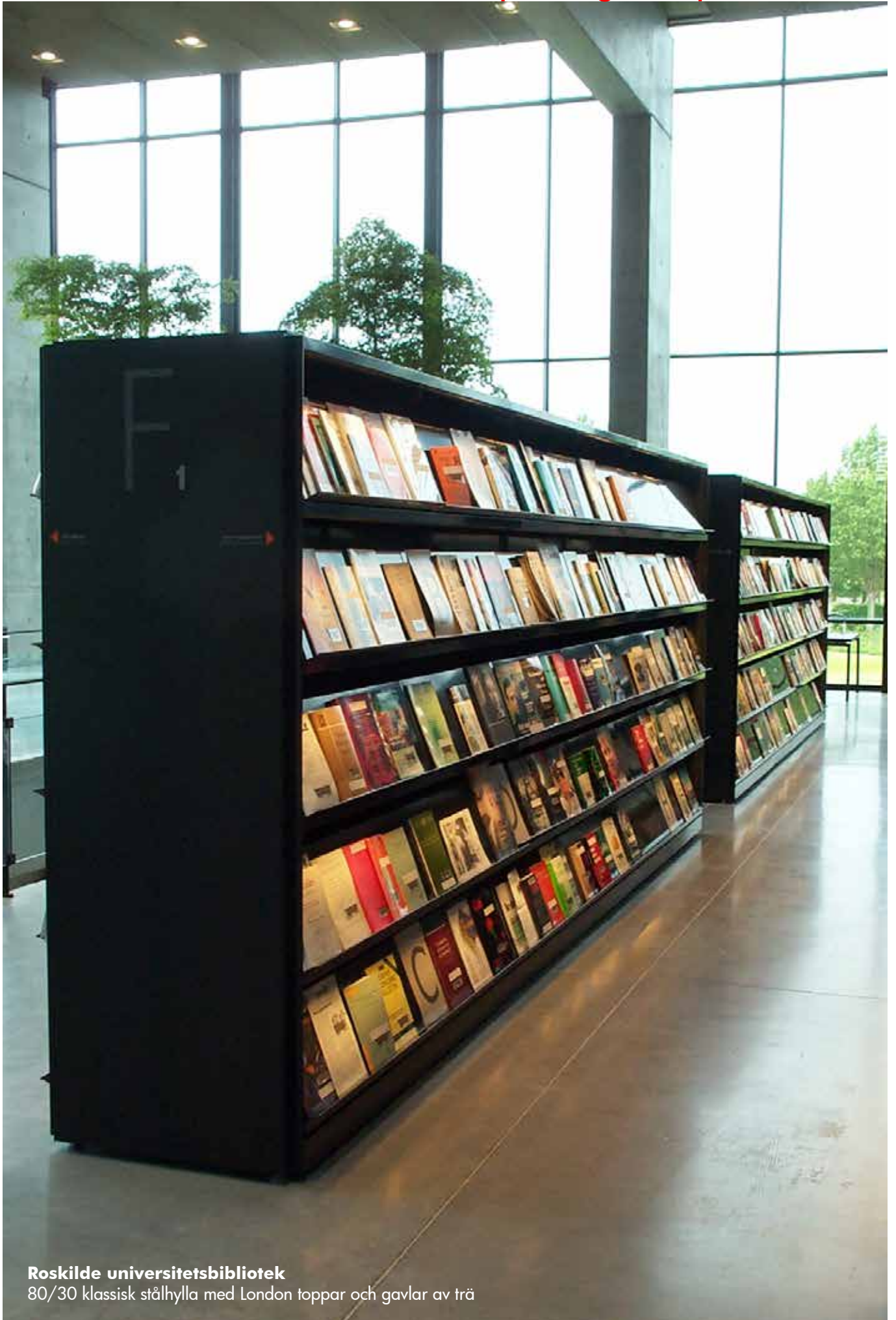

Roskilde universitetsbibliotek

80/30 klassisk stålhylla med London toppar och gavlar av trä

24% rabatt ska dras av på angivna priser

80/30 KLASSISK STÅLHYLLA

På följande sidor återfinns kompletta hyllsektioner baserade på gavelstolpe 80/30. Denna stolpens kraftigare dimension gör att konstruktionen tål en högre totalvikt samt att den kan byggas högre. Nedanför finner ni viktiga måttangivelser.

HÖJDER

80/30 Klassisk stålhylla finns i 3 höjder;
199, 229 och 259 cm.
Höjdangivelsen är inklusive ställbar fot (max 2,5 cm).
Hyllplanen är justerbara i 2,5 cm intervaller.

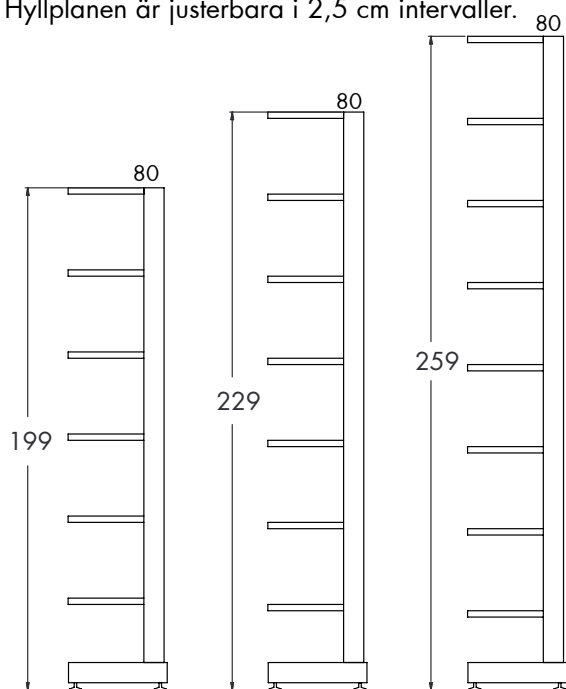

BREDDER

Finns som start- och fortsättningssektioner. En startsektion har två gavelstolpar och en fortsättningssektion en gavelstolpe

78 cm visas som 75 cm i prislistan
93 cm visas som 90 cm i prislistan
103,5 cm visas som 100 cm i prislistan

Modulmått 75, 90 och 100 indikerar avståndet center till center på gavelstolparna.

* Den exakta bredden för modul 100 är 100,5

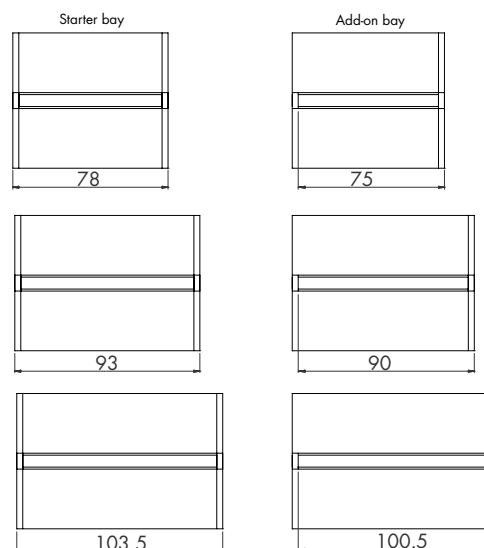

DJUP

Gavelstolparna kommer i 4 djup:
32 cm för 22,5 cm djupa hyllplan
34 cm för 25 cm djupa hyllplan
39 cm för 30 cm djupa hyllplan
49 cm för 40 cm djupa hyllplan

53 cm för 22,5 cm djupa hyllplan
58 cm för 25 cm djupa hyllplan
68 cm för 30 cm djupa hyllplan
88 cm för 40 cm djupa hyllplan

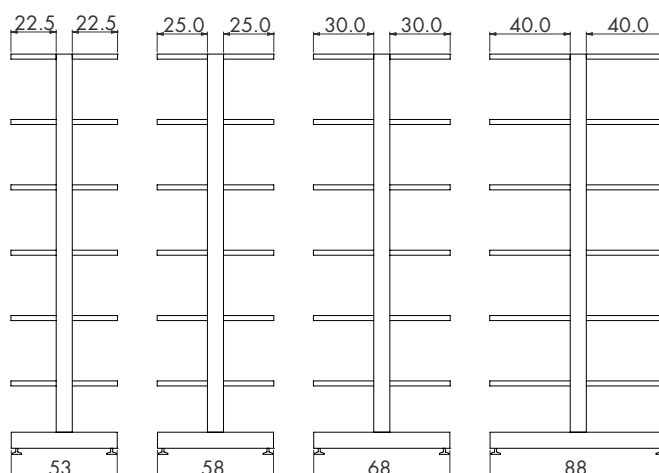
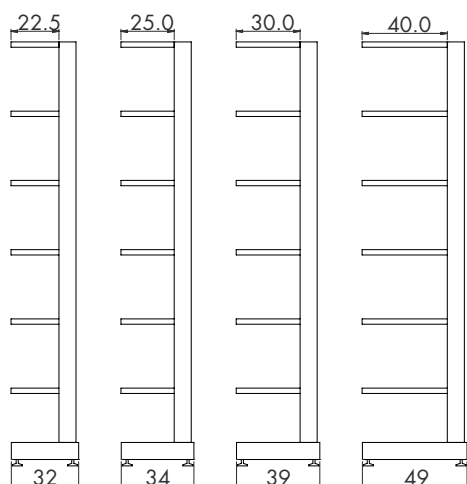

24% rabatt ska dras av på angivna priser

80/30 KLASSISK STÅLHYLLA

ENKELSIDIGA - MED TOPHYLLPLAN

Kompleta förpackningar med gavelstolpar, hyllplan och mellanstag. Metallhyllplanen har bakkantslist i metall medan topphyllplanet är utan bakkantslist. Antalet hyllplan är beräknat efter optimal placering av skönlitteratur. En startsektion levereras med en vänster och en höger konsol per hyllplan. En fortsättningssektion levereras med en mellankonsol per hyllplan, vilket gör att hyllplanen placeras i samma höjd som i startsektionen. Vänligen notera att standard yttergavlar inte passar på 80/30 stålhylla utan måste beställas som specialvara. Vänligen kontakta kundservice.

Höjd 199 cm (5 hyllplan + topphyllplan)

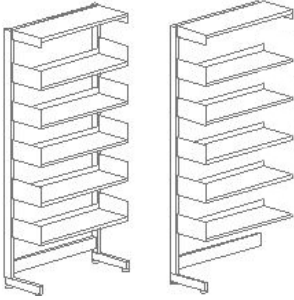
	Modul cm	Hyllplans- djup cm	Startsektion Art. nr.	Pris SEK	Fortsättningssektion Art. nr.	Pris SEK
	75	22.5	BB304003171151	9.856	BB304013171151	6.636
	75	25	BB304003271151	10.237	BB304013271151	6.873
	75	30	BB304003371151	10.615	BB304013371151	7.209
	75	40	BB304003471151	11.636	BB304013471151	8.041
	90	22.5	BB304003191151	10.265	BB304013191151	6.996
	90	25	BB304003291151	10.591	BB304013291151	7.178
	90	30	BB304003391151	11.004	BB304013391151	7.549
	90	40	BB304003491151	12.408	BB304013491151	8.764
	100	22.5	BB304003111151	10.744	BB304013111151	7.422
	100	25	BB304003211151	11.132	BB304013211151	7.666
	100	30	BB304003311151	11.499	BB304013311151	7.991
	100	40	BB304003411151	12.741	BB304013411151	9.044

Höjd 229 cm (6 hyllplan + topphyllplan)

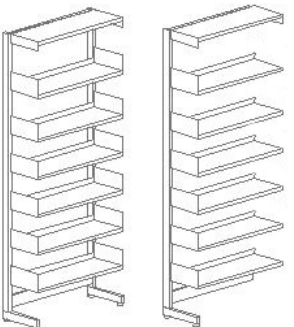
	Modul cm	Hyllplans- djup cm	Startsektion Art. nr.	Pris SEK	Fortsättningssektion Art. nr.	Pris SEK
	75	22.5	BB304002171161	10.771	BB304012171161	7.330
	75	25	BB304002271161	11.214	BB304012271161	7.606
	75	30	BB304002371161	11.623	BB304012371161	7.979
	75	40	BB304002471161	12.827	BB304012471161	8.958
	90	22.5	BB304002191161	11.229	BB304012191161	7.739
	90	25	BB304002291161	11.598	BB304012291161	7.941
	90	30	BB304002391161	12.055	BB304012391161	8.362
	90	40	BB304002491161	13.706	BB304012491161	9.788
	100	22.5	BB304002111161	11.756	BB304012111161	8.213
	100	25	BB304002211161	12.202	BB304012211161	8.492
	100	30	BB304002311161	12.606	BB304012311161	8.860
	100	40	BB304002411161	14.066	BB304012411161	10.095

Höjd 259 cm (7 hyllplan + topphyllplan)

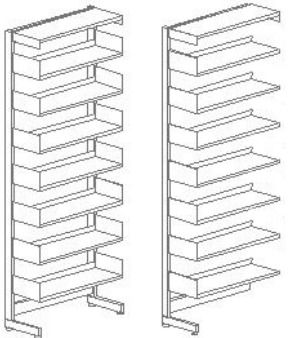
	Modul cm	Hyllplans- djup cm	Startsektion Art. nr.	Pris SEK	Fortsättningssektion Art. nr.	Pris SEK
	75	22.5	BB304001171171	11.644	BB304011171171	8.003
	75	25	BB304001271171	12.175	BB304011271171	8.331
	75	30	BB304001371171	12.637	BB304011371171	8.752
	75	40	BB304001471171	13.984	BB304011471171	9.858
	90	22.5	BB304001191171	12.151	BB304011191171	8.461
	90	25	BB304001291171	12.589	BB304011291171	8.696
	90	30	BB304001391171	13.112	BB304011391171	9.178
	90	40	BB304001491171	14.970	BB304011491171	10.795
	100	22.5	BB304001111171	12.726	BB304011111171	8.983
	100	25	BB304001211171	13.256	BB304011211171	9.310
	100	30	BB304001311171	13.719	BB304011311171	9.732
	100	40	BB304001411171	15.357	BB304011411171	11.129

24% rabatt ska dras av på angivna priser

80/30 KLASSISK STÅLHYLLA

DUBBELSIDIGA - MED TOPHYLLPLAN

Kompleta förpackningar med gavelstolpar, hyllplan och mellanstag. Metallhyllplanen har bakkantslist i metall medan topphyllplanet är utan bakkantslist. Antalet hyllplan är beräknat efter optimal placering av skönlitteratur. En startsektion levereras med en vänster och en höger konsol per hyllplan. En fortsättningssektion levereras med en mellankonsol per hyllplan, vilket gör att hyllplanen placeras i samma höjd som i startsektionen. Vänligen notera att standard yttergavlar inte passar på 80/30 stålhylla utan måste beställas som specialvara. Vänligen kontakta kundservice.

Höjd 199 cm (5 hyllplan + topphyllplan på vardera sida)

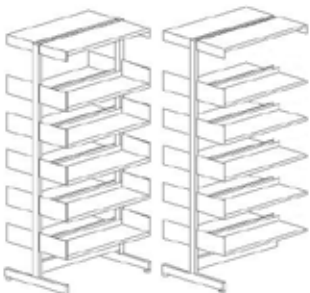
	Modul cm	Hyllplans- djup	Startsektion Art. nr.	Pris SEK	Fortsättningssektion Art. nr.	Pris SEK
	75	22.5	BB304003172151	14.469	BB304013172151	10.373
	75	25	BB304003272151	15.389	BB304013272151	10.926
	75	30	BB304003372151	15.893	BB304013372151	11.472
	75	40	BB304003472151	18.097	BB304013472151	13.217
	90	22.5	BB304003192151	15.140	BB304013192151	10.995
	90	25	BB304003292151	15.950	BB304013292151	11.438
	90	30	BB304003392151	16.524	BB304013392151	12.054
	90	40	BB304003492151	19.494	BB304013492151	14.565
	100	22.5	BB304003112151	15.939	BB304013112151	11.741
	100	25	BB304003212151	16.873	BB304013212151	12.308
	100	30	BB304003312151	17.355	BB304013312151	12.832
	100	40	BB304003412151	20.001	BB304013412151	15.019

Höjd 229 cm (6 hyllplan + topphyllplan på vardera sida)

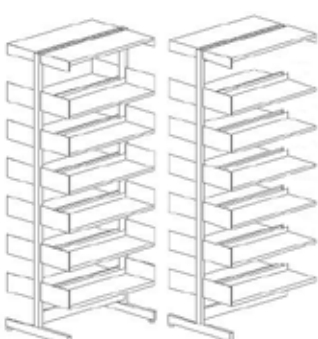
	Modul cm	Hyllplans- djup cm	Startsektion Art. nr.	Pris SEK	Fortsättningssektion Art. nr.	Pris SEK
	75	22.5	BB304002172161	16.079	BB304012172161	11.651
	75	25	BB304002272161	16.887	BB304012272161	12.164
	75	30	BB304002372161	17.669	BB304012372161	12.892
	75	40	BB304002472161	20.225	BB304012472161	14.924
	90	22.5	BB304002192161	16.848	BB304012192161	12.371
	90	25	BB304002292161	17.508	BB304012292161	12.736
	90	30	BB304002392161	18.386	BB304012392161	13.560
	90	40	BB304002492161	21.836	BB304012492161	16.486
	100	22.5	BB304002112161	17.743	BB304012112161	13.213
	100	25	BB304002212161	18.557	BB304012212161	13.732
	100	30	BB304002312161	19.329	BB304012312161	14.450
	100	40	BB304002412161	22.397	BB304012412161	16.994

Höjd 259 cm (7 hyllplan + topphyllplan på vardera sida)

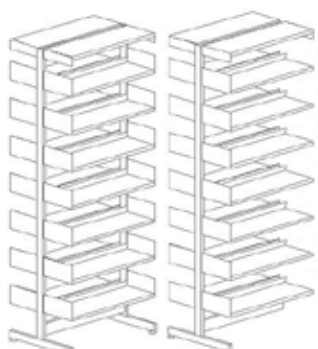
	Modul cm	Hyllplans- djup cm	Startsektion Art. nr.	Pris SEK	Fortsättningssektion Art. nr.	Pris SEK
	75	22.5	BB304001172171	17.659	BB304011172171	12.914
	75	25	BB304001272171	18.629	BB304011272171	13.524
	75	30	BB304001372171	19.491	BB304011372171	14.335
	75	40	BB304001472171	22.361	BB304011472171	16.635
	90	22.5	BB304001192171	18.526	BB304011192171	13.732
	90	25	BB304001292171	19.310	BB304011292171	14.156
	90	30	BB304001392171	20.294	BB304011392171	15.089
	90	40	BB304001492171	24.186	BB304011492171	18.411
	100	22.5	BB304001112171	19.517	BB304011112171	14.670
	100	25	BB304001212171	20.485	BB304011212171	15.278
	100	30	BB304001312171	21.349	BB304011312171	16.091
	100	40	BB304001412171	24.801	BB304011412171	18.973

24% rabatt ska dras av på angivna priser

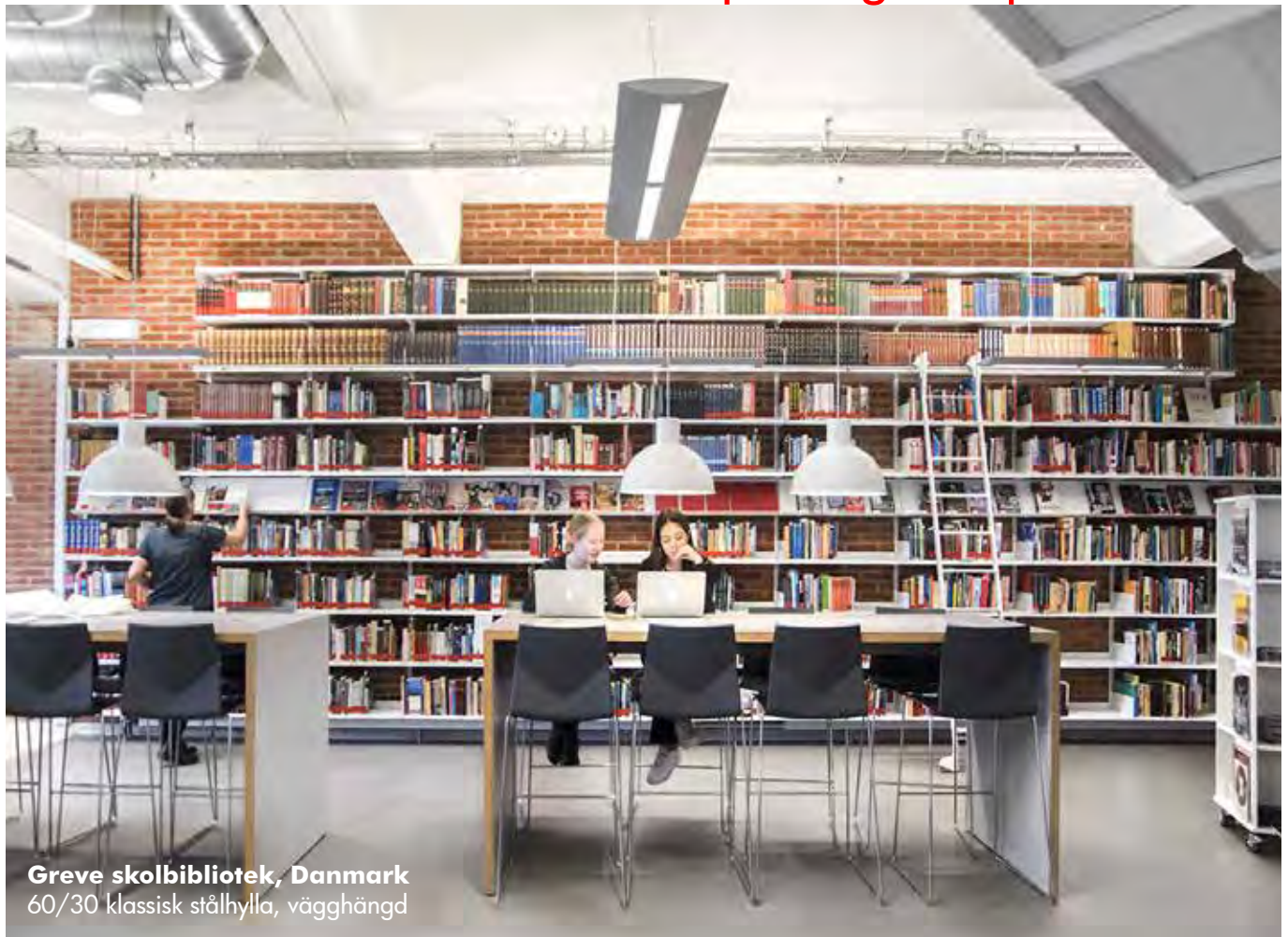

Greve skolbibliotek, Danmark
60/30 klassisk stålhylla, vägghängd



Vojens folkbibliotek, Danmark
60/30 klassisk stålhylla, vägghängd

24% rabatt ska dras av på angivna priser

KLASSISK STÅLHYLLA - VÄGGHÄNGD

På följande sidor återfinns kompletta 60/30 vägghängda hyllsektioner baserade på väggskenor 60/30. Nedanför finner ni viktiga måttangivelser.

HÖJDER

60/30 vägghängd stålhylla finns i 4 höjder; 112,5, 142,5, 172,5 och 205,5 cm.

Hyllplanen är justerbara i 2,5 cm intervaller.

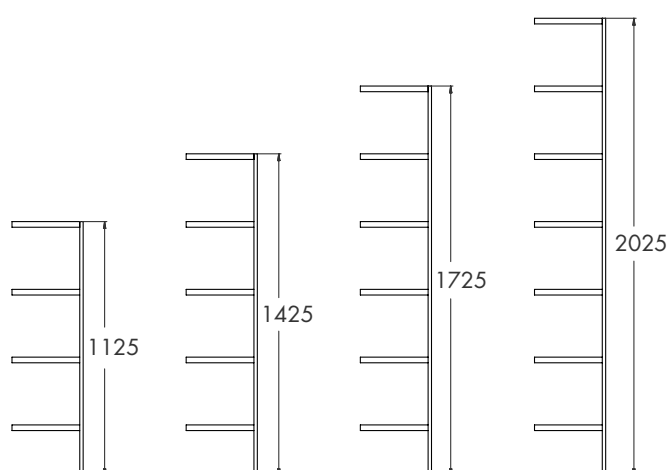

BREDDER

Finns som start- och fortsättningssektioner. En startsektion har två väggskenor och en fortsättningssektion en väggskena.

78 cm visas som 75 cm i prislistan
93 cm visas som 90 cm i prislistan
103,5 cm visas som 100 cm i prislistan

Modulmått 75, 90 och 100 indikerar avståndet center till center på gavelstolparna.

* Den exakta bredden för modul 100 är 100,5

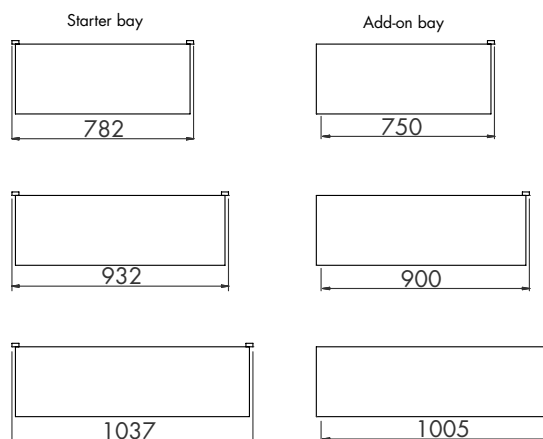

DJUP

Gavelstolparna kommer i 4 djup:

24 cm för 22,5 cm djupa hyllplan

26,5 cm för 25 cm djupa hyllplan

31,5 cm för 30 cm djupa hyllplan

41,5 cm för 40 cm djupa hyllplan

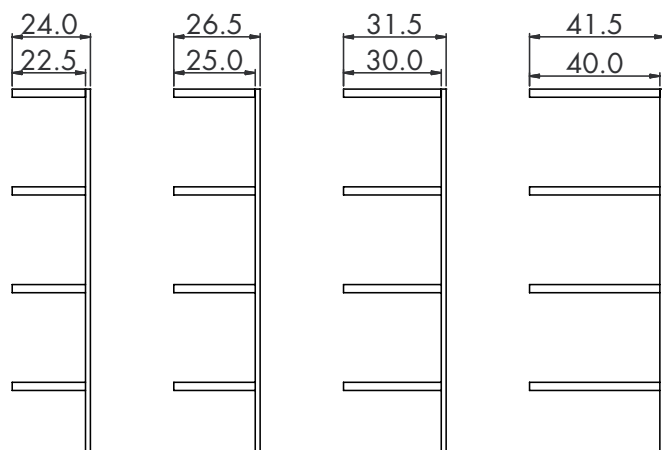

24% rabatt ska dras av på angivna priser

KLASSISK STÅLHYLLA - VÄGGHÄNGD

KONFIGURATIONER - MED TOPPHYLLPLAN

Kompleta förpackningar med väggskenor, hyllplan och mellanstag. Metallhyllplanen har bakkantslist i metall medan topphyllplanet är utan bakkantslist. Antalet hyllplan är beräknat efter optimal placering av skönlitteratur. En startsektion levereras med en vänster och en höger konsol per hyllplan. En fortsättningssektion levereras med en mellankonsol per hyllplan, vilket gör att hyllplanen placeras i samma höjd som i startsektionen. Vänligen notera att standard yttergavlar inte passar på vägghängd stålhylla utan måste beställas som specialvara. Vänligen kontakta kundservice.

Höjd 112.5 cm (3 hyllplan + topphyllplan)

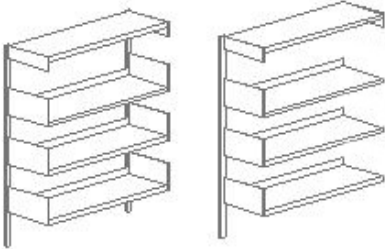
	Modul cm	Hyllplans- djup cm	Startsektion Art. nr.	Pris SEK	Fortsättningssektion Art. nr.	Pris SEK
	75	22.5	BB302001117131	3.275	BB302011117131	2.595
	75	25	BB302001127131	3.468	BB302011127131	2.722
	75	30	BB302001137131	3.670	BB302011137131	2.927
	75	40	BB302001147131	4.279	BB302011147131	3.442
	90	22.5	BB302001119131	3.439	BB302011119131	2.759
	90	25	BB302001129131	3.615	BB302011129131	2.869
	90	30	BB302001139131	3.826	BB302011139131	3.083
	90	40	BB302001149131	4.690	BB302011149131	3.853
	100	22.5	BB302001111131	3.663	BB302011111131	2.983
	100	25	BB302001121131	3.871	BB302011121131	3.125
	100	30	BB302001131131	4.050	BB302011131131	3.307
	100	40	BB302001141131	4.810	BB302011141131	3.973

Höjd 142.5 cm (4 hyllplan + topphyllplan)

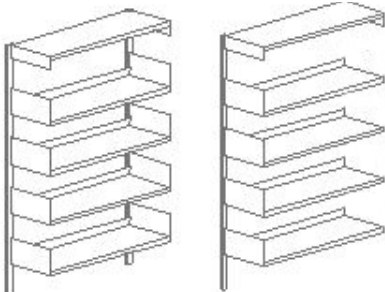
	Modul cm	Hyllplans- djup cm	Startsektion Art. nr.	Pris SEK	Fortsättningssektion Art. nr.	Pris SEK
	75	22.5	BB302001417141	4.098	BB302011417141	3.243
	75	25	BB302001427141	4.351	BB302011427141	3.408
	75	30	BB302001437141	4.594	BB302011437141	3.655
	75	40	BB302001447141	5.368	BB302011447141	4.308
	90	22.5	BB302001419141	4.311	BB302011419141	3.456
	90	25	BB302001429141	4.528	BB302011429141	3.585
	90	30	BB302001439141	4.793	BB302011439141	3.854
	90	40	BB302001449141	5.886	BB302011449141	4.826
	100	22.5	BB302001411141	4.583	BB302011411141	3.728
	100	25	BB302001421141	4.847	BB302011421141	3.904
	100	30	BB302001431141	5.073	BB302011431141	4.134
	100	40	BB302001441141	6.033	BB302011441141	4.973

24% rabatt ska dras av på angivna priser

KLASSISK STÅLHYLLA - VÄGGHÄNGD

KONFIGURATIONER - MED TOPHYLLPLAN

Kompleta förpackningar med väggskenor, hyllplan och mellanstag. Metallhyllplanen har bakkantslist i metall medan topphyllplanet är utan bakkantslist. Antalet hyllplan är beräknat efter optimal placering av skönlitteratur. En startsektion levereras med en vänster och en höger konsol per hyllplan. En fortsättningssektion levereras med en mellankonsol per hyllplan, vilket gör att hyllplanen placeras i samma höjd som i startsektionen. Vänligen notera att standard yttergavlar inte passar på vägghängd stålhylla utan måste beställas som specialvara. Vänligen kontakta kundservice.

Höjd 172.5 cm (5 hyllplan + topphyllplan)

	Modul cm	Hyllplans- djup cm	Startsektion Art. nr.	Pris SEK	Fortsättningssektion Art. nr.	Pris SEK
	75	22.5	BB302001717151	4.873	BB302011717151	3.867
	75	25	BB302001727151	5.186	BB302011727151	4.070
	75	30	BB302001737151	5.470	BB302011737151	4.359
	75	40	BB302001747151	6.409	BB302011747151	5.150
	90	22.5	BB302001719151	5.135	BB302011719151	4.129
	90	25	BB302001729151	5.393	BB302011729151	4.277
	90	30	BB302001739151	5.712	BB302011739151	4.601
	90	40	BB302001749151	7.034	BB302011749151	5.775
	100	22.5	BB302001711151	5.455	BB302011711151	4.449
	100	25	BB302001721151	5.775	BB302011721151	4.659
	100	30	BB302001731151	6.048	BB302011731151	4.937
	100	40	BB302001741151	7.208	BB302011741151	5.949

Höjd 202.5 cm (6 hyllplan + topphyllplan)

	Modul cm	Hyllplans- djup cm	Startsektion Art. nr.	Pris SEK	Fortsättningssektion Art. nr.	Pris SEK
	75	22.5	BB302002017161	5.654	BB302012017161	4.494
	75	25	BB302002027161	6.027	BB302012027161	4.735
	75	30	BB302002037161	6.352	BB302012037161	5.066
	75	40	BB302002047161	7.456	BB302012047161	5.995
	90	22.5	BB302002019161	5.965	BB302012019161	4.805
	90	25	BB302002029161	6.264	BB302012029161	4.972
	90	30	BB302002039161	6.637	BB302012039161	5.351
	90	40	BB302002049161	8.188	BB302012049161	6.727
	100	22.5	BB302002011161	6.333	BB302012011161	5.173
	100	25	BB302002021161	6.709	BB302012021161	5.417
	100	30	BB302002031161	7.029	BB302012031161	5.743
	100	40	BB302002041161	8.389	BB302012041161	6.928

24% rabatt ska dras av på angivna priser



École Nationale des Ponts et Chaussées (ENPC), Champs sur Marne, Frankrig
60/30 rund stålhylla

24% rabatt ska dras av på angivna priser

60/30 RUND STÅLHYLLA

På följande sidor visas grund konfigurationerna av rund stålhylla baserad på 60/30 gavelstolpe. Nedanför finner ni viktiga måttangivelser.

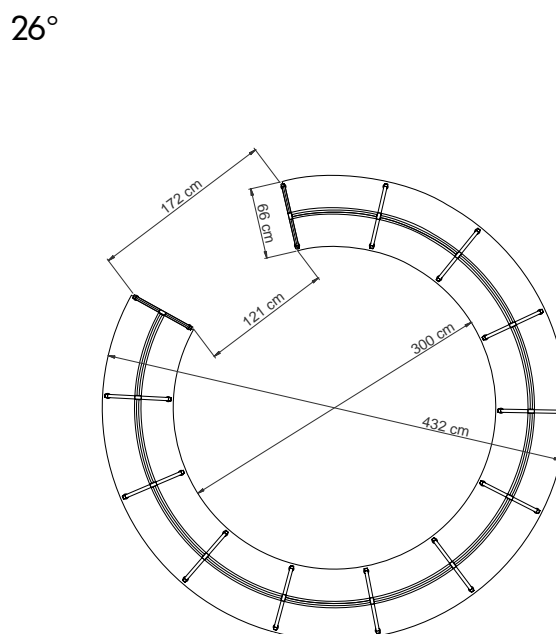
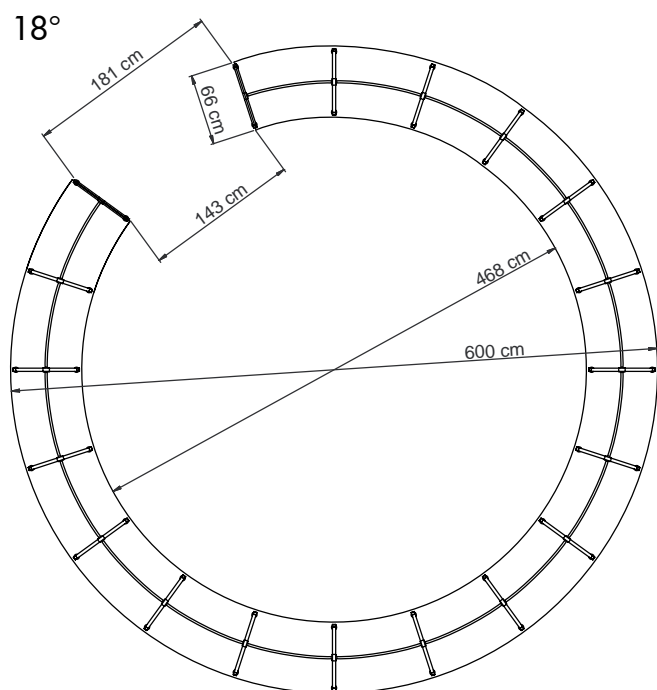

HÖJDER

60/30 rund stålhylla finns i 5 höjder;
92, 122, 152, 182 och 212 cm.
Totalhöjden är inkl. ställbar fot (max. 2,5 cm).
Hyllplanen är justerbara i 2,5 cm intervaller.

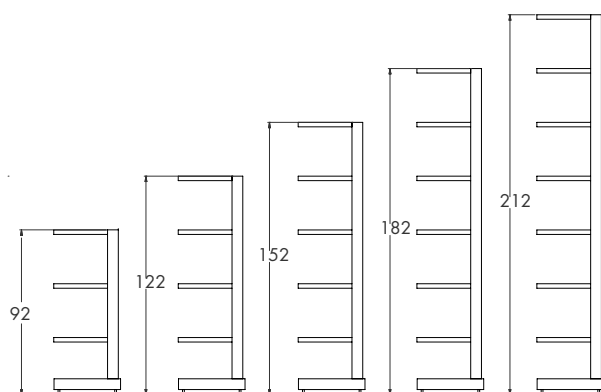

BREDDER

Finns som start- och fortsättningssektioner. En startsektion har två gavelstolpar och en fortsättningssektion en gavelstolpe.

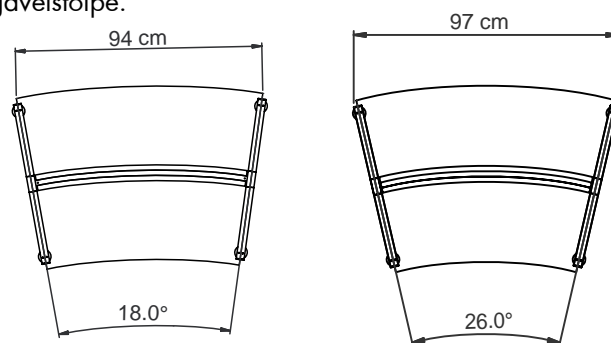

DJUP

Gavelstolparna kommer i ett djup:
66 cm för 2x30 cm djupa hyllplan

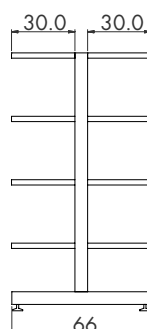

24% rabatt ska dras av på angivna priser

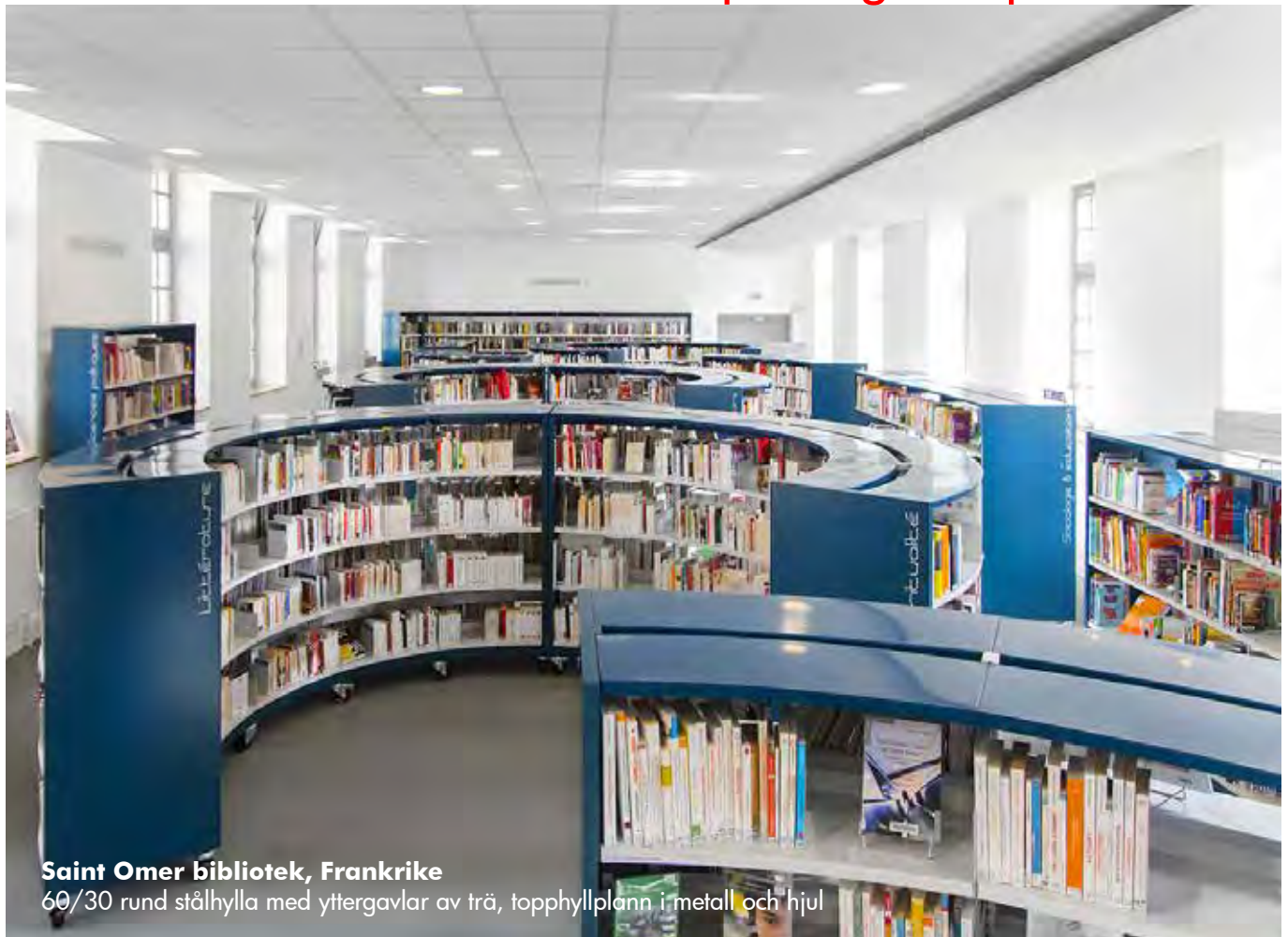

Saint Omer bibliotek, Frankrike

60/30 rund stålhylla med yttergavlar av trä, topphyllplann i metall och hjul



Internationella skolan i Peking, Kina

60/30 rund stålhylla med London yttergavlar och topphyllplann av trä

24% rabatt ska dras av på angivna priser

60/30 RUND STÅLHYLLA

KONFIGURATIONER - UTAN HYLLPLAN

Dubbelsidiga förpackningar med gavelstolpar och mellanstag. För hyllplan, se sida 134.

Höjd 92 cm

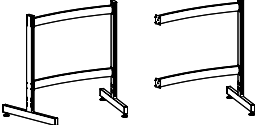
		Grader	Hyllplans- djup cm	Startsektion Art. nr.	Pris SEK	Fortsättningssektion Art. nr.	Pris SEK
	Ø432 cm	26°	30	BB3030073600	8.098	BB3030173600	6.712
	Ø600 cm	18°	30	BB3030073800	10.770	BB3030173800	9.384

Höjd 122 cm

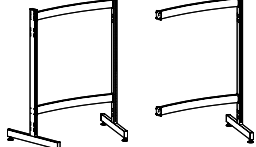
		Grader	Hyllplans- djup cm	Startsektion Art. nr.	Pris SEK	Fortsättningssektion Art. nr.	Pris SEK
	Ø432 cm	26°	30	BB3030023600	8.276	BB3030123600	6.801
	Ø600 cm	18°	30	BB3030023800	10.948	BB3030123800	9.473

Höjd 152 cm

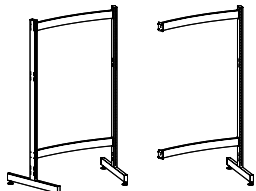
		Grader	Hyllplans- djup cm	Startsektion Art. nr.	Pris SEK	Fortsättningssektion Art. nr.	Pris SEK
	Ø432 cm	26°	30	BB3030053600	8.616	BB3030153600	6.971
	Ø600 cm	18°	30	BB3030053800	11.288	BB3030153800	9.643

Höjd 182 cm

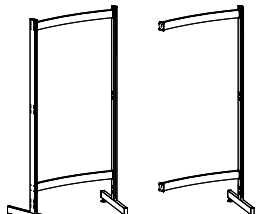
		Grader	Hyllplans- djup cm	Startsektion Art. nr.	Pris SEK	Fortsättningssektion Art. nr.	Pris SEK
	Ø432 cm	26°	30	BB3030083600	8.996	BB3030183600	7.161
	Ø600 cm	18°	30	BB3030083800	11.668	BB3030183800	9.833

Höjd 212 cm

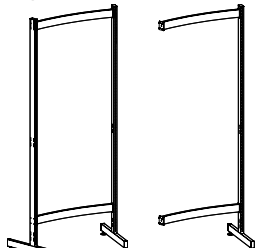
		Grader	Hyllplans- djup cm	Startsektion Art. nr.	Pris SEK	Fortsättningssektion Art. nr.	Pris SEK
	Ø432 cm	26°	30	BB3030013600	9.384	BB3030113600	7.355
	Ø600 cm	18°	30	BB3030013800	12.056	BB3030113800	10.027

24% rabatt ska dras av på angivna priser

60/30 RUND STÅLHYLLA

KONFIGURATIONER - MED HYLLPLAN - UTAN TOPHYLLPLAN

Kompleta dubbelsidiga förpackningar med gavelstolpar, hyllplan, mellanstag, konsoler, galvaniserad säkerhetsclip och beslag. Galvaniserade säkerhetsklämmor och beslag (säkerhetsklämmor finns i standardstålfärger och kan beställas separat, se sidan 140). De rundade metallhyllplanen har bakkantslist i metall. Antalet hyllplan är beräknat efter optimal placering av skönlitteratur. En startsektion levereras med en vänster och en höger konsol per hyllplan. En fortsättningssektion levereras med en mellankonsol per hyllplan, vilket gör att hyllplanen placeras i samma höjd som i startsektionen.

Höjd 92 cm (2 hyllplan på vardera sida)

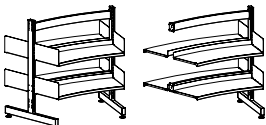
		Grader	Hyllplansdjup cm	Startsektion Art. nr.	Pris SEK	Fortsättningssektion Art. nr.	Pris SEK
	Ø432 cm	26°	30	BB3030073620	17.876	BB3030173620	15.974
	Ø600 cm	18°	30	BB3030073820	20.548	BB3030173820	18.646

Höjd 122 cm (3 hyllplan på vardera sida)

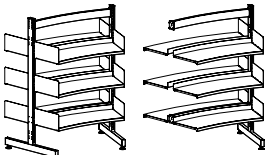
		Grader	Hyllplansdjup cm	Startsektion Art. nr.	Pris SEK	Fortsättningssektion Art. nr.	Pris SEK
	Ø432 cm	26°	30	BB3030023630	22.943	BB3030123630	20.694
	Ø600 cm	18°	30	BB3030023830	25.615	BB3030123830	23.366

Höjd 152 cm (4 hyllplan på vardera sida)

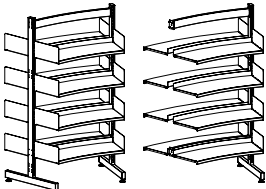
		Grader	Hyllplansdjup cm	Startsektion Art. nr.	Pris SEK	Fortsättningssektion Art. nr.	Pris SEK
	Ø432 cm	26°	30	BB3030053640	28.172	BB3030153640	25.495
	Ø600 cm	18°	30	BB3030053840	30.844	BB3030153840	28.167

Höjd 182 cm (5 hyllplan på vardera sida)

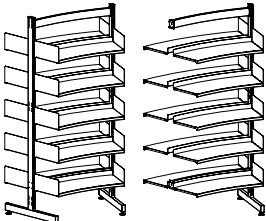
		Grader	Hyllplansdjup cm	Startsektion Art. nr.	Pris SEK	Fortsättningssektion Art. nr.	Pris SEK
	Ø432 cm	26°	30	BB3030083650	33.441	BB3030183650	30.316
	Ø600 cm	18°	30	BB3030083850	36.113	BB3030183850	32.988

Höjd 212 cm (6 hyllplan på vardera sida)

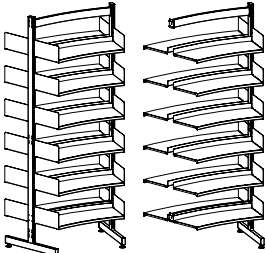
		Grader	Hyllplansdjup cm	Startsektion Art. nr.	Pris SEK	Fortsättningssektion Art. nr.	Pris SEK
	Ø432 cm	26°	30	BB3030013660	38.718	BB3030113660	35.141
	Ø600 cm	18°	30	BB3030013860	41.390	BB3030113860	37.813

24% rabatt ska dras av på angivna priser

60/30 RUND STÅLHYLLA

KONFIGURATIONER - MED HYLLPLAN OCH TOPPHYLLPLAN

Kompleta dubbelsidiga förpackningar med gavelstolpar, hyllplan och topp, mellanstag, konsoler, galvaniserad säkerhetsclip och beslag. Galvaniserade säkerhetsklämmor och beslag (säkerhetsklämmor finns i standardstålfärger och kan beställas separat, se sidan 140). De rundade metallhyllplanen har bakkantslist i metall medan topphyllplanet är utan bakkantslist. Antalet hyllplan är beräknat efter optimal placering av skönlitteratur. En startsektion levereras med en vänster och en höger konsol per hyllplan. En fortsättningssektion levereras med en mellankonsol per hyllplan, vilket gör att hyllplanen placeras i samma höjd som i startsektionen.

Höjd 92 cm (2 hyllplan + topp på vardera sida)

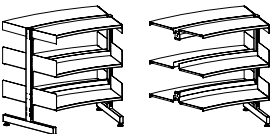
		Grader	Hyllplansdjup cm	Startsektion Art. nr.	Pris SEK	Fortsättningssektion Art. nr.	Pris SEK
	Ø432 cm	26°	30	BB3030073621	22.649	BB3030173621	20.489
	Ø600 cm	18°	30	BB3030073821	27.439	BB3030173821	25.279

Höjd 122 cm (3 hyllplan + topp på vardera sida)

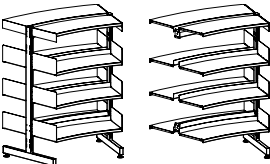
		Grader	Hyllplansdjup cm	Startsektion Art. nr.	Pris SEK	Fortsättningssektion Art. nr.	Pris SEK
	Ø432 cm	26°	30	BB3030023631	27.716	BB3030123631	25.209
	Ø600 cm	18°	30	BB3030023831	32.506	BB3030123831	29.999

Höjd 152 cm (4 hyllplan + topp på vardera sida)

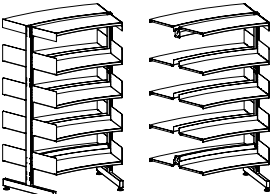
		Grader	Hyllplansdjup cm	Startsektion Art. nr.	Pris SEK	Fortsättningssektion Art. nr.	Pris SEK
	Ø432 cm	26°	30	BB3030053641	32.945	BB3030153641	30.010
	Ø600 cm	18°	30	BB3030053841	37.735	BB3030153841	34.800

Höjd 182 cm (5 hyllplan + topp på vardera sida)

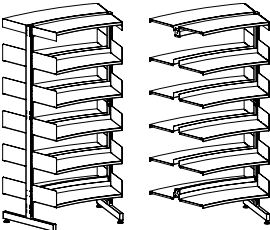
		Grader	Hyllplansdjup cm	Startsektion Art. nr.	Pris SEK	Fortsättningssektion Art. nr.	Pris SEK
	Ø432 cm	26°	30	BB3030083651	38.214	BB3030183651	34.831
	Ø600 cm	18°	30	BB3030083851	43.004	BB3030183851	39.621

Höjd 212 cm (6 hyllplan + topp på vardera sida)

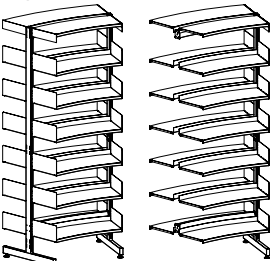
		Grader	Hyllplansdjup cm	Startsektion Art. nr.	Pris SEK	Fortsättningssektion Art. nr.	Pris SEK
	Ø432 cm	26°	30	BB3030013661	43.491	BB3030113661	39.656
	Ø600 cm	18°	30	BB3030013861	48.281	BB3030113861	44.446

24% rabatt ska dras av på angivna priser

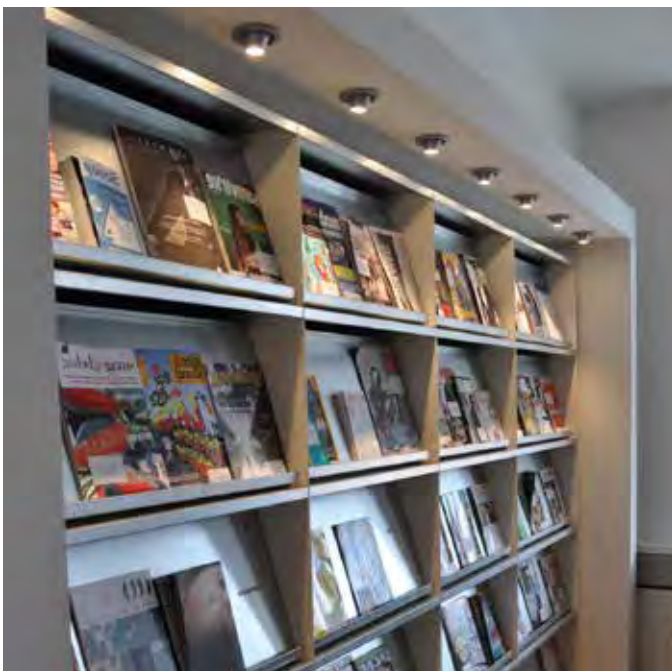

24% rabatt ska dras av på angivna priser

KLASSISK STÅLHYLLA

CHECKLISTA

När du bygger dina egna hyllor finns det mycket att tänka på. Viktigast är att beställa samtliga delar. Nedan finner du en checklista för komponenter som du bör överväga när du konfigurerar din egna klassiska stålhylla.

60/30, 80/30 & VÄGG

GAVELSTOLPAR / VÄGGSKENOR

Detta är det grundläggande elementet när du konstruerar ditt hyllsystem. Innan du börjar välja dina hyllor behöver du veta höjd och hylldjup. Se sidan 50 och framåt.

STOLPFÖRLÄNGARE, SOCKLAR, MELLANSTAG & HJUL

Nästan alla dessa komponenter är nödvändiga (utom hjul) när du konfigurerar dina hyllor. Se sidan 52.

HYLLPLAN & KONSOLER

Där är många variabler att ta hänsyn till när man väljer hyllor: plana eller lutande, trä eller stål, med eller utan bakkant och slutligen med eller utan topphylla. Kom ihåg att beställa konsoler, om de inte ingår. Se sidan 54 och framåt.

FUNKTIONER

En mängd möjligheter att skapa just den konfiguration du behöver. Byt ut hyllplan mot en av de många möjligheterna: exponeringslådor, förvaringskåp, arbetsstationer eller multimedieförvaring. Se sidan 76 och framåt.

GAVLAR & PANELER

Lägg till gavlar eller paneler för att ge dina hyllor en inramning. Se sidan 90 och framåt.

LONDON SLUTGAVLAR OCH TOPPHYLLOR

För att komplettera 60/30 klassisk stålhylla har vi slutgavlar och topphyllor vilka är designade för att skapa en ram runt 60/30 hyllskepp. Detta koncept finns i både trä och metall. Se sidan 122 och framåt.

RUND

KOMPONENTER FÖR 60/30 KLASSISK STÅLHYLLA RUND

Alla komponenter som behövs för att bygga 60/30 Klassisk rund stålhylla återfinns på sidan 132. Yttergavlar finns på sidorna 90 och framåt.

KOMPONENTER FÖR 60/30 KLASSISK RUND STÅLHYLLA MED LONDON YTTERGAVLAR OCH TOPPAR

Alla komponenter, inkluderande yttergavlar, som behövs för att bygga 60/30 London Klassisk stålhylla finns på sidorna 132-140.

EXPO

EXTRA HYLLOR FÖR EXPO-KONFIGURATIONER

60/30 Expo består av komponenter ur vår klassiska stålhylla tillsammans med en rad specifika komponenter för just 60/30 Expo.

För att lägga till extra hyllor till 60/30 Expo-konfigurationer på sidan 150 och framåt, se sidan 148.

24% rabatt ska dras av på angivna priser

KLASSISK STÅLHYLLA KOMPONENTER

60/30 GAVELSTOLPAR

60/30 gavelstolpar - höjd 92 cm

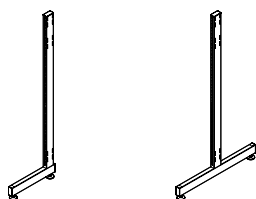

Hyllplansdjup cm	Enkelsidiga Art. nr.	Pris SEK	Dubbelsidiga Art. nr.	Pris SEK
22.5	B301000711	1.171	B301000712	1.278
25	B301000721	1.225	B301000722	1.313
30	B301000731	1.240	B301000732	1.364
40	B301000741	1.275	B301000742	1.417

60/30 gavelstolpar - höjd 122 cm

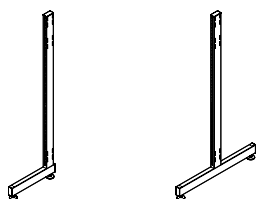

Hyllplansdjup cm	Enkelsidiga Art. nr.	Pris SEK	Dubbelsidiga Art. nr.	Pris SEK
22.5	B301000211	1.303	B301000212	1.422
25	B301000221	1.358	B301000222	1.462
30	B301000231	1.375	B301000232	1.518
40	B301000241	1.414	B301000242	1.570

60/30 gavelstolpar - höjd 152 cm

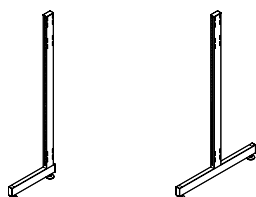

Hyllplansdjup cm	Enkelsidiga Art. nr.	Pris SEK	Dubbelsidiga Art. nr.	Pris SEK
22.5	B301000511	1.442	B301000512	1.590
25	B301000521	1.472	B301000522	1.625
30	B301000531	1.493	B301000532	1.662
40	B301000541	1.522	B301000542	1.752

60/30 gavelstolpar - höjd 182 cm

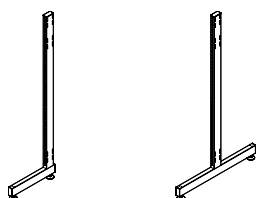

Hyllplansdjup cm	Enkelsidiga Art. nr.	Pris SEK	Dubbelsidiga Art. nr.	Pris SEK
22.5	B301000811	1.570	B301000812	1.662
25	B301000821	1.591	B301000822	1.735
30	B301000831	1.614	B301000832	1.784
40	B301000841	1.658	B301000842	1.870

60/30 gavelstolpar - höjd 199.5 cm

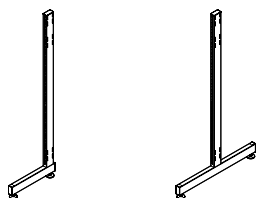

Hyllplansdjup cm	Enkelsidiga Art. nr.	Pris SEK	Dubbelsidiga Art. nr.	Pris SEK
22.5	B301000911	1.660	B301000912	1.810
25	B301000921	1.671	B301000922	1.844
30	B301000931	1.691	B301000932	1.870
40	B301000941	1.737	B301000942	1.947

60/30 gavelstolpar - höjd 212 cm

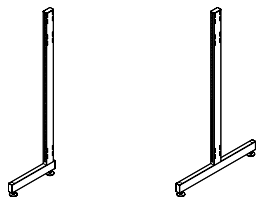

Hyllplansdjup cm	Enkelsidiga Art. nr.	Pris SEK	Dubbelsidiga Art. nr.	Pris SEK
22.5	B301000111	1.704	B301000112	1.854
25	B301000121	1.732	B301000122	1.878
30	B301000131	1.755	B301000132	1.897
40	B301000141	1.789	B301000142	1.981

24% rabatt ska dras av på angivna priser

KLASSISK STÅLHYLLA KOMPONENTER

80/30 GAVELSTOLPAR & VÄGGSKENOR FOR 60/30 VÄGGHÄNGD

80/30 gavelstolpar - höjd 199 cm

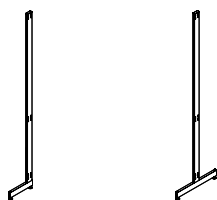

Hyllplansdjup cm	Enkelsidiga Art. nr.	Pris SEK	Dubbelsidiga Art. nr.	Pris SEK
22.5	B301060311	1.996	B301060312	2.203
25	B301060321	2.030	B301060322	2.350
30	B301060331	2.077	B301060332	2.318
40	B301060341	2.118	B301060342	2.481

80/30 gavelstolpar - höjd 229 cm

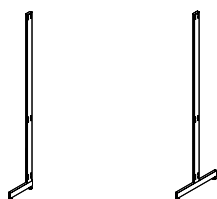

Hyllplansdjup cm	Enkelsidiga Art. nr.	Pris SEK	Dubbelsidiga Art. nr.	Pris SEK
22.5	B301060211	2.109	B301060212	2.319
25	B301060221	2.144	B301060222	2.350
30	B301060231	2.186	B301060232	2.416
40	B301060241	2.236	B301060242	2.590

80/30 gavelstolpar - höjd 259 cm

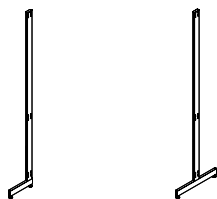

Hyllplansdjup cm	Enkelsidiga Art. nr.	Pris SEK	Dubbelsidiga Art. nr.	Pris SEK
22.5	B301060111	2.201	B301060112	2.420
25	B301060121	2.250	B301060122	2.472
30	B301060131	2.298	B301060132	2.537
40	B301060141	2.337	B301060142	2.703

60/30 väggskenor for klassisk stålhylla - vägghängd



Höjd cm	Art. nr.	Pris SEK
112.5	B30105011	227
142.5	B30105014	294
172.5	B30105017	337
202.5	B30105020	383

24% rabatt ska dras av på angivna priser

KLASSISK STÅLHYLLA KOMPONENTER

STOLPFÖRLÄNGARE, SOCKLAR, MELLANSTAG & HJUL

Stolpförlängare

H30 x D6/D8 x B3 cm.

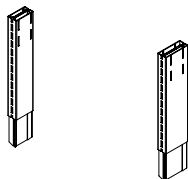

	60/30 Art. nr.	Pris SEK	80/30 Art. nr.	Pris SEK
Enkelsidiga	B3011103061	486	B3011103081	579
Dubbelsidiga	B3011103062	511	B3011103082	604

Socklar

H6/H8 cm. Inklusive hylltappar.

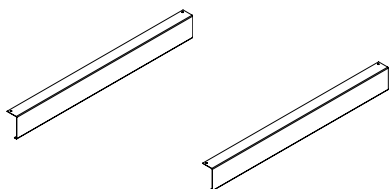

Modul cm	60/30 Art. nr.	Pris SEK	80/30 Art. nr.	Pris SEK
75	B3020137	212	B3020167	202
90	B3020139	216	B3020169	226
100	B3020131	226	B3020161	293

Mellanstag

Se de tekniska specifikationerna för antalet mellanstag.

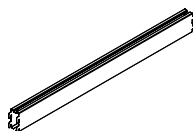

Modul cm	Art. nr.	Pris SEK
75	B3010127	555
90	B3010129	604
100	B3010121	657

Väggfäste

Reservdel. Enkelsidiga gavelstolpar levereras med väggfäste.

Art. nr.	Pris SEK
B115507	

Synliga hjul

H9,9 cm.

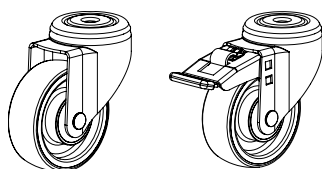

Broms	Art. nr.	Pris SEK
Utan	B3060000	472
Med	B3060001	658

24% rabatt ska dras av på angivna priser

KLASSISK STÅLHYLLA KOMPONENTER

KOMPONENTER FÖR DOLDA HJULSTATIV TILL 60/30 DUBBELSIDIGA HYLLSEKTIONER

60/30 dubbelsidiga gavelstolpar - höjd 92 cm

Kan endast användas tillsammans med hjulram och hjulset nedan.

Hyllplans-
djup cm

Art. nr.

Pris
SEK

22.5
25
30
40

B30101671
B30101672
B30101673
B30101674

1.534
1.579
1.639
1.699



60/30 dubbelsidiga gavelstolpar - höjd 122 cm

Kan endast användas tillsammans med hjulram och hjulset nedan.

Hyllplans-
djup cm

Art. nr.

Pris
SEK

22.5
25
30
40

B30101621
B30101622
B30101623
B30101624

1.703
1.753
1.817
1.887



60/30 dubbelsidiga gavelstolpar - höjd 152 cm

Kan endast användas tillsammans med hjulram och hjulset nedan.

Hyllplans-
djup cm

Art. nr.

Pris
SEK

22.5
25
30
40

B30101651
B30101652
B30101653
B30101654

1.904
1.950
1.993
2.103



Hjulram och hjulset för 60/30 dubbelsidig stolpe

Inklusive beslag. För att dölja hjulen använda stålhyllans socklar, se föregående sida.

Modul
cm

Art. nr.

Pris
SEK

75
90
100

B3010187
B3010189
B3010181

4.203
4.203
4.513



24% rabatt ska dras av på angivna priser

HYLLPLAN

METALLHYLLPLAN - FOR BAKKANTSBOKSTÖD

Metallhyllplan inkl. konsoler och med bakkantslist i metall - för bakkantsbokstöd

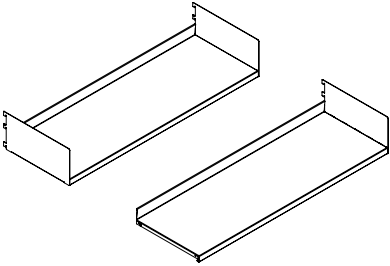
Bakkantslist i metall 47 mm. Hyllplanen till startsektion kommer med en höger och en vänster konsol (H15 cm). Hyllplanen till fortsättningssektion kommer med en mellankonsol.	Modul cm	Hyllplans- djup cm	Startsektion Art. nr.	Pris SEK	Fortsättningssektion Art. nr.	Pris SEK
	75	22.5	BB4007621117	689	BB4007622117	581
	75	25	BB4007621127	749	BB4007622127	619
	75	30	BB4007621137	790	BB4007622137	661
	75	40	BB4007621147	955	BB4007622147	799
	90	22.5	BB4007621119	738	BB4007622119	630
	90	25	BB4007621129	779	BB4007622129	649
	90	30	BB4007621139	833	BB4007622139	704
	90	40	BB4007621149	1.062	BB4007622149	906
	100	22.5	BB4007621111	786	BB4007622111	678
	100	25	BB4007621121	842	BB4007622121	712
	100	30	BB4007621131	889	BB4007622131	760
	100	40	BB4007621141	1.089	BB4007622141	933

Metallhyllplan exkl. konsoler och med bakkantslist i metall - för bakkantsbokstöd

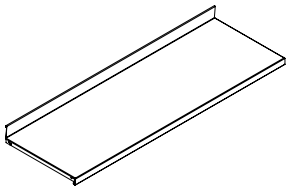
Bakkantslist i metall 47 mm. Konsoler måste beställas separat, se nedan.	Modul cm	Hyllplans- djup cm	Art. nr.	Pris SEK
	75	22.5	B40100117	447
	75	25	B40100127	481
	75	30	B40100137	512
	75	40	B40100147	615
	90	22.5	B40100119	496
	90	25	B40100129	511
	90	30	B40100139	555
	90	40	B40100149	722
	100	22.5	B40100111	544
	100	25	B40100121	574
	100	30	B40100131	611
	100	40	B40100141	749

Metallkonsoler för metallhyllplan - för hängande/bakkantsbokstöd

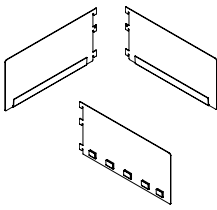
	Hyllplans- djup cm	Art. nr. H15 cm	Pris SEK	Art. nr. H20 cm	Pris SEK
	22,5	B30101417	121	B30102017	170
	25	B30101427	134	B30102027	184
	30	B30101437	139	B30102037	198
	40	B30101447	170	B30102047	226
	22,5	B30101418	121	B30102018	170
	25	B30101428	134	B30102028	184
	30	B30101438	139	B30102038	198
	40	B30101448	170	B30102048	226
	22,5	B30101419	134	B30102019	188
	25	B30101429	138	B30102029	198
	30	B30101439	149	B30102039	204
	40	B30101449	184	B30102049	245

Metallkonsoler för olika hylldjup - för hängande/bakkantsbokstöd

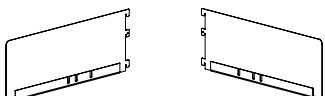
Konsoler för hyllplan med mindre djup än hyllsektionen i övrigt. Detta placerar hyllplanen i linje med hyllsystemets framkant.	Djup cm	För hylldjup cm	Vänster Art. nr.	Pris SEK	Höger Art. nr.	Pris SEK
	25	22.5	B30102628	176	B30102629	176
	30	22.5, 25	B30102638	188	B30102639	188
	40	22.5, 25, 30	B30102648	222	B30102649	222

24% rabatt ska dras av på angivna priser

HYLLPLAN

METALLHYLLPLAN - FOR HÄNGANDE BOKSTÖD

Metallhyllplan inkl. konsoler och med bakkantslist i akryl - för hängande bokstöd

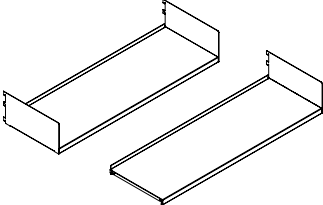
Bakkantslist i akryl 17 mm. Hyllplanen till startsektion kommer med en höger och en vänster konsol (H15 cm). Hyllplanen till fortsättningssektion kommer med en mellankonsol.	Modul cm	Hyllplans- djup cm	Startsektion Art. nr.	Pris SEK	Fortsättningssektion Art. nr.	Pris SEK
	75	25	BB4007721127	621	BB4007722127	491
	75	30	BB4007721137	673	BB4007722137	544
	75	40	BB4007721147	1.002	BB4007722147	846
	90	25	BB4007721129	621	BB4007722129	491
	90	30	BB4007721139	673	BB4007722139	544
	90	40	BB4007721149	1.002	BB4007722149	846
	100	25	BB4007721121	659	BB4007722121	529
	100	30	BB4007721131	724	BB4007722131	595
	100	40	BB4007721141	1.082	BB4007722141	926

Metallhyllplan exkl. konsoler och med bakkantslist i akryl - för hängande bokstöd

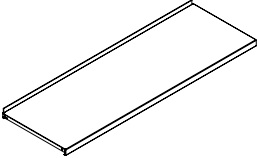
Bakkantslist i akryl 17 mm. Konsoler måste beställas separat, se nedan.	Modul cm	Hyllplans- djup cm	Art. nr.	Pris SEK
	75	25	B40101327	353
	75	30	B40101337	395
	75	40	B40101347	662
	90	25	B40101329	353
	90	30	B40101339	395
	90	40	B40101349	662
	100	25	B40101321	391
	100	30	B40101331	446
	100	40	B40101341	742

Metallkonsoler för metallhyllplan - för hängande/bakkantsbokstöd

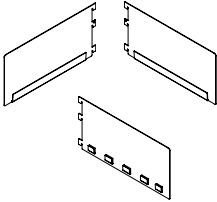
	Hyllplans- djup cm	Art. nr. H15 cm	Pris SEK	Art. nr. H20 cm	Pris SEK
	22,5	B30101417	121	B30102017	170
	25	B30101427	134	B30102027	184
	30	B30101437	139	B30102037	198
	40	B30101447	170	B30102047	226
	22,5	B30101418	121	B30102018	170
	25	B30101428	134	B30102028	184
	30	B30101438	139	B30102038	198
	40	B30101448	170	B30102048	226
	22,5	B30101419	134	B30102019	188
	25	B30101429	138	B30102029	198
	30	B30101439	149	B30102039	204
	40	B30101449	184	B30102049	245

Metallkonsoler för olika hylldjup - för hängande/bakkantsbokstöd

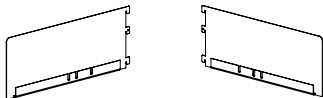
Konsoler för hyllplan med mindre djup än hyllsektionen i övrigt. Detta placerar hyllplanen i linje med hyllsystemets framkant.	Djup cm	För hylldjup cm	Vänster Art. nr.	Pris SEK	Höger Art. nr.	Pris SEK
	25	22,5	B30102628	176	B30102629	176
	30	22,5, 25	B30102638	188	B30102639	188
	40	22,5, 25, 30	B30102648	222	B30102649	222

24% rabatt ska dras av på angivna priser

HYLLPLAN

METALL TIDSKRIFTHYLLPLAN

Metallhyllplan exkl. konsoler och med bakkantslist i metall - för bakkantsbokstöd

Bakkantslist i metall H47 mm.
Konsoler måste beställas separat, se nedan.

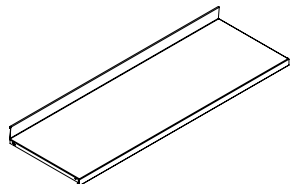

Modul cm	Hyllplans- djup cm	Art. nr.	Pris SEK
75	22.5	B40100117	447
75	25	B40100127	481
75	30	B40100137	512
90	22.5	B40100119	496
90	25	B40100129	511
90	30	B40100139	555
100	22.5	B40100111	544
100	25	B40100121	574
100	30	B40100131	611

Konsoler för att luta plana metallhyllplan - for bakkantsbokstöd

Beslag till tidskriftshyllplan för front-exponering i plåt med bakkantsstöd.

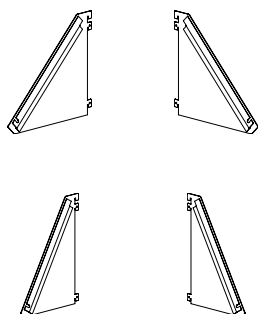

Djup cm	Degrees	Vänster Art. nr.	Pris SEK	Höger Art. nr.	Pris SEK
22.5	45°	B3010321458	343	B3010321459	343
25	45°	B3010322458	343	B3010322459	343
30	45°	B3010323458	343	B3010323459	343
22.5	60°	B3010321608	343	B3010321609	343
25	60°	B3010322608	343	B3010322609	343
30	60°	B3010323608	343	B3010323609	343

Snedkonsol för metallhyllplan - for hängande/bakkantsbokstöd

7.5° bakåtlutande

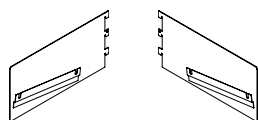

Djup cm	Dimension B X H cm	Vänster Art. nr.	Pris SEK	Höger Art. nr.	Pris SEK
22.5	25 x 15	B30114048	275	B30114049	275
22.5	30 x 15	B30114018	275	B30114019	275
25	30 x 15	B30114058	275	B30114059	275
30	35 x 20	B30114028	343	B30114029	343
30	40 x 15	B30114068	343	B30114069	343
30	40 x 20	B30114038	343	B30114039	343

24% rabatt ska dras av på angivna priser



HYLLPLAN

METALLBOTTENHYLLPLANN MED BAKKANTSLIST OCH INTEGRERADE SOCKLAR

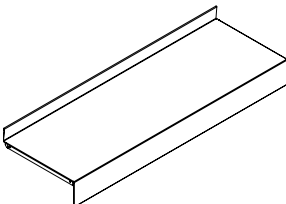
Metallbottenhyllplan med bakkantslist i metall och integrerade socklar - för bakkantsbokstöd

Bakkantslist i metall H47 mm, integrerad sockel H92 mm. Konsoler måste beställas separat, se nedan. Passar inte Klassisk stålhylla 80/30.	Modul cm	Hyllplansdjup cm	Startsektion Art. nr.	Pris SEK
	75	22.5	B30141017	493
	75	25	B30141027	527
	75	30	B30141037	558
	75	40	B30141047	681
	90	22.5	B30141019	547
	90	25	B30141029	555
	90	30	B30141039	611
	90	40	B30141049	791
	100	22.5	B30141011	596
	100	25	B30141021	629
	100	30	B30141031	675
	100	40	B30141041	825

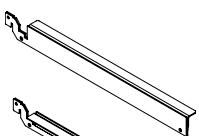
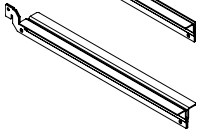
Metallkonsoler för metallbottenhyllplan med bakkantslist i metall och integrerade socklar

	Typ	Hyllplansdjup cm	Art. nr.	Pris SEK
	Vänster	22.5	B30141417	340
	Vänster	25	B30141427	391
	Vänster	30	B30141437	420
	Vänster	40	B30141447	503
	Höger	22.5	B30141418	340
	Höger	25	B30141428	391
	Höger	30	B30141438	420
	Höger	40	B30141448	503
	Dubbel	22.5	B30141419	391
	Dubbel	25	B30141429	411
	Dubbel	30	B30141439	435
	Dubbel	40	B30141449	542

24% rabatt ska dras av på angivna priser

HYLLPLAN

METALLTOPPHYLLPLAN - FOR HÄNGANDE BOKSTÖD

Metalltopphyllplan inkl. konsoler - for hängande bokstöd

Inkl. H7,5 cm hög toppkonsol. Hyllplanen till startsektion kommer med en höger och en vänster konsol. Hyllplanen till fortsättningssektion kommer med en mellankonsol.

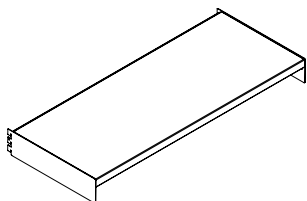

Modul cm	Hyllplansdjup cm	Startsektion Art. nr.	Pris SEK	Fortsättningssektion Art. nr.	Pris SEK
75	25	BB4007721227	588	BB4007722227	459
75	30	BB4007721237	631	BB4007722237	502
75	40	BB4007721247	970	BB4007722247	828
90	25	BB4007721229	588	BB4007722229	459
90	30	BB4007721239	631	BB4007722239	502
90	40	BB4007721249	970	BB4007722249	828
100	25	BB4007721221	665	BB4007722221	536
100	30	BB4007721231	669	BB4007722231	540
100	40	BB4007721241	1.050	BB4007722241	908

Metalltopphyllplan exkl. konsoler - for hängande bokstöd

Konsoler måste beställas separat. Ett topphyllplan för startsektioner måste ha vänster och höger-konsoler. ToppHYLLPLAN för fortsättningssektioner måste ha dubbla konsoler. Se nedan.

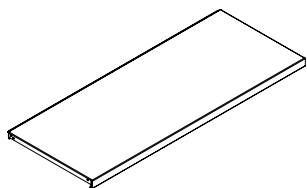

Modul cm	Hyllplansdjup cm	Art. nr.	Pris SEK
75	25	B40101127	312
75	30	B40101137	353
75	40	B40101147	662
90	25	B40101129	312
90	30	B40101139	353
90	40	B40101149	662
100	25	B40101121	389
100	30	B40101131	391
100	40	B40101141	742

Konsoler för metalltopphyllplan

H7,5 cm. Max. belastning 25 kg.

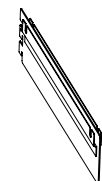
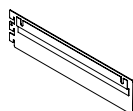
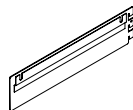

Typ	Hyllplansdjup cm	Art. nr.	Pris SEK
Vänster	22.5	B30102417	134
Vänster	25	B30102427	138
Vänster	30	B30102437	139
Vänster	40	B30102447	154
Höger	22.5	B30102418	134
Höger	25	B30102428	138
Höger	30	B30102438	139
Höger	40	B30102448	154
Dubbel	22.5	B30102419	139
Dubbel	25	B30102429	147
Dubbel	30	B30102439	149
Dubbel	40	B30102449	166

24% rabatt ska dras av på angivna priser

HYLLPLAN

METALLTOPPHYLLPLAN - FOR BAKKANTSBOKSTÖD

Metalltopphyllplan inkl. konsoller - for bakkantsbokstöd

Inkl. H7,5 cm hög toppkonsol. Hyllplanen till startsektion kommer med en höger och en vänster konsol. Hyllplanen till fortsättningssektion kommer med en mellankonsol.

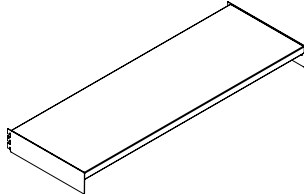

Modul cm	Hyllplansdjup cm	Startsektion Art. nr.	Pris SEK	Fortsättningssektion Art. nr.	Pris SEK
75	22.5	BB4007621217	754	BB4007622217	625
75	25	BB4007621227	767	BB4007622227	638
75	30	BB4007621237	846	BB4007622237	717
75	40	BB4007621247	960	BB4007622247	818
90	22.5	BB4007621219	771	BB4007622219	642
90	25	BB4007621229	824	BB4007622229	695
90	30	BB4007621239	873	BB4007622239	744
90	40	BB4007621249	1.050	BB4007622249	908
100	22.5	BB4007621211	851	BB4007622211	722
100	25	BB4007621221	891	BB4007622221	762
100	30	BB4007621231	929	BB4007622231	800
100	40	BB4007621241	1.089	BB4007622241	947

Metallhyllplan exkl. toppkonsoler - for bakkantsbokstöd

Konsoler måste beställas separat. Ett topphyllplan för startsektioner måste ha vänster och höger-konsoler. Tophyllplan för fortsättningssektioner måste ha dubbla konsoler. Se nedan.

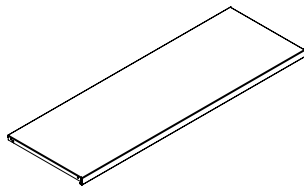

Modul cm	Hyllplansdjup cm	Art. nr.	Pris SEK
75	22.5	B40100317	486
75	25	B40100327	491
75	30	B40100337	568
75	40	B40100347	652
90	22.5	B40100319	503
90	25	B40100329	548
90	30	B40100339	595
90	40	B40100349	742
100	22.5	B40100311	583
100	25	B40100321	615
100	30	B40100331	651
100	40	B40100341	781

Konsoler för metalltopphyllplan

H7,5 cm. Max. belastning 25 kg

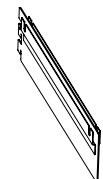
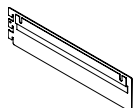
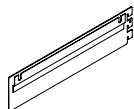

Typ	Hyllplansdjup cm	Art. nr.	Pris SEK
Vänster	22.5	B30102417	134
Vänster	25	B30102427	138
Vänster	30	B30102437	139
Vänster	40	B30102447	154
Höger	22.5	B30102418	134
Höger	25	B30102428	138
Höger	30	B30102438	139
Höger	40	B30102448	154
Dubbel	22.5	B30102419	139
Dubbel	25	B30102429	147
Dubbel	30	B30102439	149
Dubbel	40	B30102449	166

24% rabatt ska dras av på angivna priser



24% rabatt ska dras av på angivna priser

HYLLPLAN

METALLTOPPHYLLPLAN MED SKYLTPROFIL - FOR BAKKANTSBOKSTÖD

Metalltopphyllplan inkl. konsoler och med skyltprofil - for bakkantsbokstöd

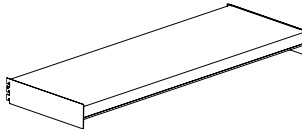
Inkl. toppkonsol. Hyllplanen till startsektion kommer med en höger och en vänster konsol. Hyllplanen till fortsättningssektion kommer med en dubbelkonsol.	Modul cm	Hyllplansdjup cm	Startsektion Art. nr.	Pris SEK	Fortsättningssektion Art. nr.	Pris SEK
	75	22.5	BB400752117	1.053	BB400752217	924
	75	25	BB400752127	1.091	BB400752227	962
	75	30	BB400752137	1.134	BB400752237	1.005
	75	40	BB400752147	1.243	BB400752247	1.101
	90	22.5	BB400752119	1.095	BB400752219	966
	90	25	BB400752129	1.134	BB400752229	1.005
	90	30	BB400752139	1.163	BB400752239	1.034
	90	40	BB400752149	1.330	BB400752249	1.188
	100	22.5	BB400752111	1.179	BB400752211	1.050
	100	25	BB400752121	1.195	BB400752221	1.066
	100	30	BB400752131	1.243	BB400752231	1.114
	100	40	BB400752141	1.388	BB400752241	1.246

Metalltopphyllplan exkl. toppkonsoler och med skyltprofil - for bakkantsbokstöd

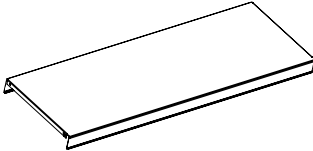
Konsoler måste beställas separat. Ett toppphyllplan för startsektioner måste ha vänster och höger-konsoler. Topphyllplan för fortsättningssektioner måste ha dubbelkonsol. Se nedan.	Modul cm	Hyllplansdjup cm	Art. nr.	Pris SEK
	75	22.5	B40100517	785
	75	25	B40100527	815
	75	30	B40100537	856
	75	40	B40100547	935
	90	22.5	B40100519	827
	90	25	B40100529	858
	90	30	B40100539	885
	90	40	B40100549	1.022
	100	22.5	B40100511	911
	100	25	B40100521	919
	100	30	B40100531	965
	100	40	B40100541	1.080

Konsoler för metalltopphyllplan

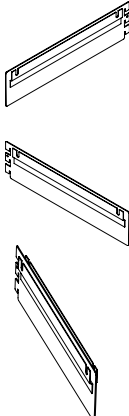
H7,5 cm. Max. belastning 25 kg.	Typ	Hyllplansdjup cm	Art. nr.	Pris SEK
	Vänster	22.5	B30102417	134
	Vänster	25	B30102427	138
	Vänster	30	B30102437	139
	Vänster	40	B30102447	154
	Höger	22.5	B30102418	134
	Höger	25	B30102428	138
	Höger	30	B30102438	139
	Höger	40	B30102448	154
	Dubbel	22.5	B30102419	139
	Dubbel	25	B30102429	147
	Dubbel	30	B30102439	149
	Dubbel	40	B30102449	166

Pappersetikett för metalltopphyllplan med skyltprofil



H41 x L1000 mm. Insättes i profilen på topphyllplan med skyltprofil. L100 cm, kapas av kunden till korrekt längd.	Art. nr.	Pris SEK
	B40113002	43

24% rabatt ska dras av på angivna priser

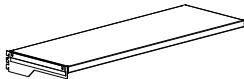

HYLLPLAN

ENKELSIDIGA METALLTOPPHYLLPLAN MED 25 MM HYLLFREMKANT - 1/2 SEKTIONER

Enkelsidiga metalltopphyllplan med konsoler - för 1 sektion

Inkl. toppkonsol. Hyllplanen till startsektion kommer med en höger och en vänster konsol. Hyllplanen till fortsättningssektion kommer med en dubbel konsol.	Modul cm	Hyllplansdjup cm	Startsektion Art. nr.	Pris SEK	Fortsättningssektion Art. nr.	Pris SEK
	75	22.5	BB30117171125	1.053	BB30117271125	924
	75	25	BB30117172125	1.091	BB30117272125	962
	75	30	BB30117173125	1.134	BB30117273125	1.005
	75	40	BB30117174125	1.243	BB30117274125	1.101
	90	22.5	BB30117191125	1.095	BB30117291125	966
	90	25	BB30117192125	1.134	BB30117292125	1.005
	90	30	BB30117193125	1.163	BB30117293125	1.034
	90	40	BB30117194125	1.330	BB30117294125	1.188
	100	22.5	BB30117111125	1.179	BB30117211125	1.050
	100	25	BB30117112125	1.195	BB30117212125	1.066
	100	30	BB30117113125	1.243	BB30117213125	1.114
	100	40	BB30117114125	1.388	BB30117214125	1.246

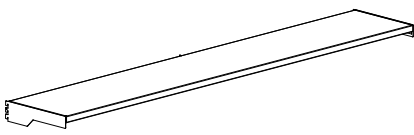
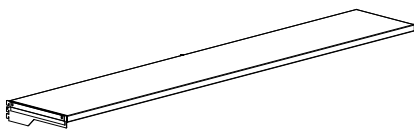
Enkelsidiga metalltopphyllplan med konsoler - för 2 sektioner

Inkl. toppkonsol. Hyllplanen till startsektion kommer med en höger, mellan och en vänster konsol. Hyllplanen till fortsättningssektion kommer med en mellan og dubbel konsol.	Modul cm	Hyllplansdjup cm	Startsektion Art. nr.	Pris SEK	Fortsättningssektion Art. nr.	Pris SEK
	75	22.5	BB30117171225	1.649	BB30117271225	1.520
	75	25	BB30117172225	1.711	BB30117272225	1.582
	75	30	BB30117173225	1.785	BB30117273225	1.656
	75	40	BB30117174225	1.954	BB30117274225	1.812
	90	22.5	BB30117191225	1.724	BB30117291225	1.595
	90	25	BB30117192225	1.787	BB30117292225	1.658
	90	30	BB30117193225	1.835	BB30117293225	1.706
	90	40	BB30117194225	2.107	BB30117294225	1.965
	100	22.5	BB30117111225	1.871	BB30117211225	1.742
	100	25	BB30117112225	1.893	BB30117212225	1.764
	100	30	BB30117113225	1.977	BB30117213225	1.848
	100	40	BB30117114225	2.207	BB30117214225	2.065

24% rabatt ska dras av på angivna priser

HYLLPLAN

ENKELSIDIGA METALLTOPPHYLLPLAN MED 25 MM HYLLFREMkant - 1/2 SEKTIONER

Enkelsidiga metalltopphyllplan utan konsoler - för 1 sektion

Konsoler måste beställas separat. Ett topphyllplan för startsektion måste ha en vänster och en höger konsol. Topphyllplan för fortsättningssektioner måste ha en dubbel konsol, se sida 72.

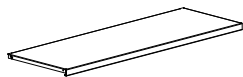

Modul cm	Hyllplansdjup cm	Art. nr.	Pris SEK
75	22.5	B30104971125	785
75	25	B30104972125	815
75	30	B30104973125	856
75	40	B30104974125	935
90	22.5	B30104991125	827
90	25	B30104992125	858
90	30	B30104993125	885
90	40	B30104994125	1.022
100	22.5	B30104911125	911
100	25	B30104912125	919
100	30	B30104913125	965
100	40	B30104914125	1.080

Enkelsidiga metalltopphyllplan utan konsoler - för 2 sektioner

Konsoler måste beställas separat. Ett topphyllplan för startsektion måste ha en vänster, en mellan och en höger konsol. Topphyllplan för fortsättningssektioner måste ha en mellan og en dubbel konsol, se sida 72.

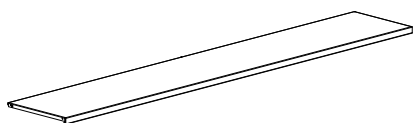

Modul cm	Hyllplansdjup cm	Art. nr.	Pris SEK
75	22.5	B30104971225	1.381
75	25	B30104972225	1.435
75	30	B30104973225	1.507
75	40	B30104974225	1.646
90	22.5	B30104991225	1.456
90	25	B30104992225	1.511
90	30	B30104993225	1.557
90	40	B30104994225	1.799
100	22.5	B30104911225	1.603
100	25	B30104912225	1.617
100	30	B30104913225	1.699
100	40	B30104914225	1.899

24% rabatt ska dras av på angivna priser

HYLLPLAN

ENKELSIDIGA METALLTOPPHYLLPLAN MED 47 MM HYLLFREMKANT - 1/2 SEKTIONER

Enkelsidiga metalltopphyllplan med konsoler - för 1 sektion

Inkl. toppkonsol. Hyllplanen till startsektion kommer med en höger och en vänster konsol. Hyllplanen till fortsättningssektion kommer med en dubbel konsol.

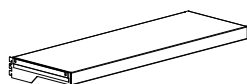
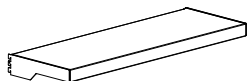

Modul cm	Hyllplansdjup cm	Startsektion Art. nr.	Pris SEK	Fortsättningssektion Art. nr.	Pris SEK
75	22.5	BB30117171147	1.053	BB30117271147	924
75	25	BB30117172147	1.091	BB30117272147	962
75	30	BB30117173147	1.134	BB30117273147	1.005
75	40	BB30117174147	1.243	BB30117274147	1.101
90	22.5	BB30117191147	1.095	BB30117291147	966
90	25	BB30117192147	1.134	BB30117292147	1.005
90	30	BB30117193147	1.163	BB30117293147	1.034
90	40	BB30117194147	1.330	BB30117294147	1.188
100	22.5	BB30117111147	1.179	BB30117211147	1.050
100	25	BB30117112147	1.195	BB30117212147	1.066
100	30	BB30117113147	1.243	BB30117213147	1.114
100	40	BB30117114147	1.388	BB30117214147	1.246

Enkelsidiga metalltopphyllplan med konsoler - för 2 sektioner

Inkl. toppkonsol. Hyllplanen till startsektion kommer med en höger, mellan och en vänster konsol. Hyllplanen till fortsättningssektion kommer med en mellan og dubbel konsol.

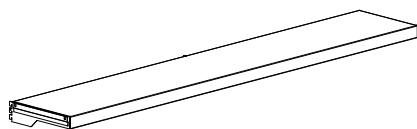
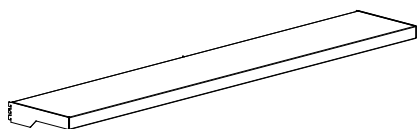

Modul cm	Hyllplansdjup cm	Startsektion Art. nr.	Pris SEK	Fortsättningssektion Art. nr.	Pris SEK
75	22.5	BB30117171247	1.649	BB30117271247	1.520
75	25	BB30117172247	1.711	BB30117272247	1.582
75	30	BB30117173247	1.785	BB30117273247	1.656
75	40	BB30117174247	1.954	BB30117274247	1.812
90	22.5	BB30117191247	1.724	BB30117291247	1.595
90	25	BB30117192247	1.787	BB30117292247	1.658
90	30	BB30117193247	1.835	BB30117293247	1.706
90	40	BB30117194247	2.107	BB30117294247	1.965
100	22.5	BB30117111247	1.871	BB30117211247	1.742
100	25	BB30117112247	1.893	BB30117212247	1.764
100	30	BB30117113247	1.977	BB30117213247	1.848
100	40	BB30117114247	2.207	BB30117214247	2.065

24% rabatt ska dras av på angivna priser

HYLLPLAN

ENKELSIDIGA METALLTOPPHYLLPLAN MED 47 MM HYLLFREMkant - 1/2 SEKTIONER

Enkelsidiga metalltopphyllplan utan konsoler - för 1 sektion

Konsoler måste beställas separat. Ett topphyllplan för startsektion måste ha en vänster och en höger konsol. Topphyllplan för fortsättningssektioner måste ha en dubbel konsol, se sida 72.

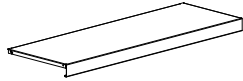

Modul cm	Hyllplansdjup cm	Art. nr.	Pris SEK
75	22.5	B30104971147	785
75	25	B30104972147	815
75	30	B30104973147	856
75	40	B30104974147	935
90	22.5	B30104991147	827
90	25	B30104992147	858
90	30	B30104993147	885
90	40	B30104994147	1.022
100	22.5	B30104911147	911
100	25	B30104912147	919
100	30	B30104913147	965
100	40	B30104914147	1.080

Enkelsidiga metalltopphyllplan utan konsoler - för 2 sektioner

Konsoler måste beställas separat. Ett topphyllplan för startsektion måste ha en vänster, en mellan och en höger konsol. Topphyllplan för fortsättningssektioner måste ha en mellan og en dubbel konsol, se sida 72.

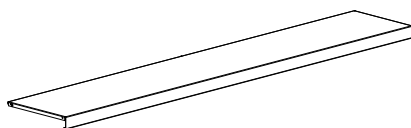

Modul cm	Hyllplansdjup cm	Art. nr.	Pris SEK
75	22.5	B30104971247	1.381
75	25	B30104972247	1.435
75	30	B30104973247	1.507
75	40	B30104974247	1.646
90	22.5	B30104991247	1.456
90	25	B30104992247	1.511
90	30	B30104993247	1.557
90	40	B30104994247	1.799
100	22.5	B30104911247	1.603
100	25	B30104912247	1.617
100	30	B30104913247	1.699
100	40	B30104914247	1.899

24% rabatt ska dras av på angivna priser

HYLLPLAN

DUBBELSIDIGA METALLTOPPHYLLPLAN MED 25/47 MM HYLLFREMkant - FRISTÅENDE SEKTION

Dubbelsidiga metalltopphyllplan med konsoler - för 1 fristående sektion

Inkl. 2 vänster och 2 höger konsol.

	Sektioner	Hyllfremkant cm	Modul cm	Hyllplans- djup cm	Art. nr.	Pris SEK
	1	25	75	22.5	BB30115719125	2.106
	1	25	75	25	BB30115729125	2.182
	1	25	75	30	BB30115739125	2.268
	1	25	75	40	BB30115749125	2.487
	1	25	90	22.5	BB30115919125	2.191
	1	25	90	25	BB30115929125	2.269
	1	25	90	30	BB30115939125	2.325
	1	25	90	40	BB30115949125	2.661
	1	25	100	22.5	BB30115119125	2.357
	1	25	100	25	BB30115129125	2.391
	1	25	100	30	BB30115139125	2.487
	1	25	100	40	BB30115149125	2.775
	1	47	75	22.5	BB30115719147	2.106
	1	47	75	25	BB30115729147	2.182
	1	47	75	30	BB30115739147	2.268
	1	47	75	40	BB30115749147	2.487
	1	47	90	22.5	BB30115919147	2.191
	1	47	90	25	BB30115929147	2.269
	1	47	90	30	BB30115939147	2.325
	1	47	90	40	BB30115949147	2.661
	1	47	100	22.5	BB30115119147	2.357
	1	47	100	25	BB30115129147	2.391
	1	47	100	30	BB30115139147	2.487
	1	47	100	40	BB30115149147	2.775

Dubbelsidiga metalltopphyllplan med konsoler - för 2 fristående sektioner

Inkl. 2 vänster, 2 mellan och 2 höger konsol.

	Sektioner	Hyllfremkant cm	Modul cm	Hyllplans- djup cm	Art. nr.	Pris SEK
	2	25	75	22.5	BB30115719225	3.300
	2	25	75	25	BB30115729225	3.420
	2	25	75	30	BB30115739225	3.569
	2	25	75	40	BB30115749225	3.909
	2	25	90	22.5	BB30115919225	3.448
	2	25	90	25	BB30115929225	3.573
	2	25	90	30	BB30115939225	3.669
	2	25	90	40	BB30115949225	4.215
	2	25	100	22.5	BB30115119225	3.741
	2	25	100	25	BB30115129225	3.788
	2	25	100	30	BB30115139225	3.954
	2	25	100	40	BB30115149225	4.416
	2	47	75	22.5	BB30115719247	3.300
	2	47	75	25	BB30115729247	3.420
	2	47	75	30	BB30115739247	3.569
	2	47	75	40	BB30115749247	3.909
	2	47	90	22.5	BB30115919247	3.448
	2	47	90	25	BB30115929247	3.573
	2	47	90	30	BB30115939247	3.669
	2	47	90	40	BB30115949247	4.215
	2	47	100	22.5	BB30115119247	3.741
	2	47	100	25	BB30115129247	3.788
	2	47	100	30	BB30115139247	3.954
	2	47	100	40	BB30115149247	4.416

24% rabatt ska dras av på angivna priser

HYLLPLAN

DUBBELSIDIGA METALLTOPPHYLLPLAN MED 25/47 MM HYLLFREM KANT

Dubbelsidiga metalltopphyllplan utan konsoler - för 1 fristående sektion

Konsoler måste beställas separat. Ett topphyllplan måste ha 2 vänster och 2 höger konsol. Se sida 72.

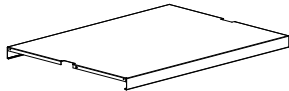
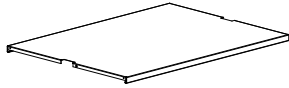

Sektioner	Hyllfremkant cm	Modul cm	Hyllplans- djup cm	Art. nr.	Pris SEK
1	25	75	22.5	B301046719125	1.570
1	25	75	25	B301046729125	1.630
1	25	75	30	B301046739125	1.712
1	25	75	40	B301046749125	1.871
1	25	90	22.5	B301046919125	1.655
1	25	90	25	B301046929125	1.717
1	25	90	30	B301046939125	1.769
1	25	90	40	B301046949125	2.045
1	25	100	22.5	B301046119125	1.821
1	25	100	25	B301046129125	1.839
1	25	100	30	B301046139125	1.931
1	25	100	40	B301046149125	2.159
1	47	75	22.5	B301046719147	1.570
1	47	75	25	B301046729147	1.630
1	47	75	30	B301046739147	1.712
1	47	75	40	B301046749147	1.871
1	47	90	22.5	B301046919147	1.655
1	47	90	25	B301046929147	1.717
1	47	90	30	B301046939147	1.769
1	47	90	40	B301046949147	2.045
1	47	100	22.5	B301046119147	1.821
1	47	100	25	B301046129147	1.839
1	47	100	30	B301046139147	1.931
1	47	100	40	B301046149147	2.159

Dubbelsidiga metalltopphyllplan utan konsoler - för 2 fristående sektioner

Konsoler måste beställas separat. Ett topphyllplan måste ha 2 vänster, 2 mellan och 2 höger konsol. Se sida 72.

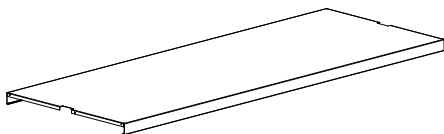
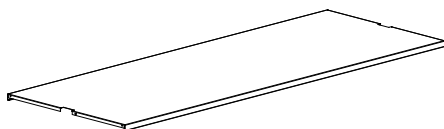

Sektioner	Hyllfremkant cm	Modul cm	Hyllplans- djup cm	Art. nr.	Pris SEK
2	25	75	22.5	B301046719225	2.764
2	25	75	25	B301046729225	2.868
2	25	75	30	B301046739225	3.013
2	25	75	40	B301046749225	3.293
2	25	90	22.5	B301046919225	2.912
2	25	90	25	B301046929225	3.021
2	25	90	30	B301046939225	3.113
2	25	90	40	B301046949225	3.599
2	25	100	22.5	B301046119225	3.205
2	25	100	25	B301046129225	3.236
2	25	100	30	B301046139225	3.398
2	25	100	40	B301046149225	3.800
2	47	75	22.5	B301046719247	2.764
2	47	75	25	B301046729247	2.868
2	47	75	30	B301046739247	3.013
2	47	75	40	B301046749247	3.293
2	47	90	22.5	B301046919247	2.912
2	47	90	25	B301046929247	3.021
2	47	90	30	B301046939247	3.113
2	47	90	40	B301046949247	3.599
2	47	100	22.5	B301046119247	3.205
2	47	100	25	B301046129247	3.236
2	47	100	30	B301046139247	3.398
2	47	100	40	B301046149247	3.800

24% rabatt ska dras av på angivna priser

HYLLPLAN

DUBBELSIDIGA METALLTOPPHYLLPLAN MED 25/47 MM HYLLFREMKANT

Dubbelsidiga metalltopphyllplan med konsoler - för 1 ytter sektion

Inkl. 1 vänster, 1 höger och 1 dubbel konsol.

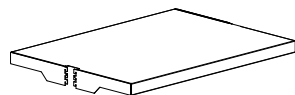
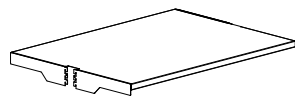

Sektioner	Hyllfremkant cm	Modul cm	Hyllplansdjup cm	Art. nr.	Pris SEK
1	25	75	22.5	BB30115718125	1.977
1	25	75	25	BB30115728125	2.053
1	25	75	30	BB30115738125	2.139
1	25	75	40	BB30115748125	2.345
1	25	90	22.5	BB30115918125	2.062
1	25	90	25	BB30115928125	2.140
1	25	90	30	BB30115938125	2.196
1	25	90	40	BB30115948125	2.519
1	25	100	22.5	BB30115118125	2.228
1	25	100	25	BB30115128125	2.262
1	25	100	30	BB30115138125	2.358
1	25	100	40	BB30115148125	2.633
1	47	75	22.5	BB30115718147	1.977
1	47	75	25	BB30115728147	2.053
1	47	75	30	BB30115738147	2.139
1	47	75	40	BB30115748147	2.345
1	47	90	22.5	BB30115918147	2.062
1	47	90	25	BB30115928147	2.140
1	47	90	30	BB30115938147	2.196
1	47	90	40	BB30115948147	2.519
1	47	100	22.5	BB30115118147	2.228
1	47	100	25	BB30115128147	2.262
1	47	100	30	BB30115138147	2.358
1	47	100	40	BB30115148147	2.633

Dubbelsidiga metalltopphyllplan med konsoler - för 2 ytter sektioner

Inkl. 1 vänster, 1 höger, 1 dubbel och 2 mellan konsoller.

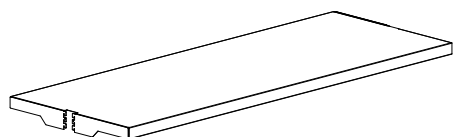
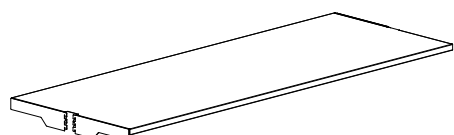

Sektioner	Hyllfremkant cm	Modul cm	Hyllplansdjup cm	Art. nr.	Pris SEK
2	25	75	22.5	BB30115718225	3.171
2	25	75	25	BB30115728225	3.291
2	25	75	30	BB30115738225	3.440
2	25	75	40	BB30115748225	3.767
2	25	90	22.5	BB30115918225	3.319
2	25	90	25	BB30115928225	3.444
2	25	90	30	BB30115938225	3.540
2	25	90	40	BB30115948225	4.073
2	25	100	22.5	BB30115118225	3.612
2	25	100	25	BB30115128225	3.659
2	25	100	30	BB30115138225	3.825
2	25	100	40	BB30115148225	4.274
2	47	75	22.5	BB30115718247	3.171
2	47	75	25	BB30115728247	3.291
2	47	75	30	BB30115738247	3.440
2	47	75	40	BB30115748247	3.767
2	47	90	22.5	BB30115918247	3.319
2	47	90	25	BB30115928247	3.444
2	47	90	30	BB30115938247	3.540
2	47	90	40	BB30115948247	4.073
2	47	100	22.5	BB30115118247	3.612
2	47	100	25	BB30115128247	3.659
2	47	100	30	BB30115138247	3.825
2	47	100	40	BB30115148247	4.274

24% rabatt ska dras av på angivna priser

HYLLPLAN

DUBBELSIDIGA METALLTOPPHYLLPLAN MED 25/47 MM HYLLFREM KANT

Dubbelsidiga metalltopphyllplan utan konsoler - för 1 ytter sektion

Konsoler måste beställas separat. Ett topphyllplan måste ha 1 vänster, 1 höger och 1 dubbel konsoller. Se sida 72.

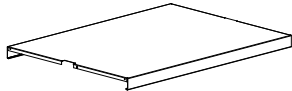
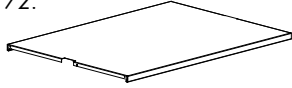

Sektioner	Hyllfremkant cm	Modul cm	Hyllplans- djup cm	Art. nr.	Pris SEK
1	25	75	22.5	B301046718125	1.570
1	25	75	25	B301046728125	1.630
1	25	75	30	B301046738125	1.712
1	25	75	40	B301046748125	1.871
1	25	90	22.5	B301046718147	1.570
1	25	90	25	B301046728147	1.630
1	25	90	30	B301046738147	1.712
1	25	90	40	B301046748147	1.871
1	25	100	22.5	B301046918125	1.655
1	25	100	25	B301046928125	1.717
1	25	100	30	B301046938125	1.769
1	25	100	40	B301046948125	2.045
1	47	75	22.5	B301046918147	1.655
1	47	75	25	B301046928147	1.717
1	47	75	30	B301046938147	1.769
1	47	75	40	B301046948147	2.045
1	47	90	22.5	B301046118125	1.821
1	47	90	25	B301046128125	1.839
1	47	90	30	B301046138125	1.931
1	47	90	40	B301046148125	2.159
1	47	100	22.5	B301046118147	1.821
1	47	100	25	B301046128147	1.839
1	47	100	30	B301046138147	1.931
1	47	100	40	B301046148147	2.159

Dubbelsidiga metalltopphyllplan utan konsoler - för 2 ytter sektioner

Konsoler måste beställas separat. Ett topphyllplan måste ha 1 vänster, 1 höger, 1 dubbel och 2 mellan konsoller. Se sida 72.

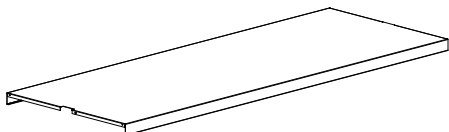
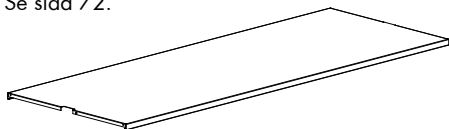

Sektioner	Hyllfremkant cm	Modul cm	Hyllplans- djup cm	Art. nr.	Pris SEK
2	25	75	22.5	B301046718225	2.764
2	25	75	25	B301046728225	2.868
2	25	75	30	B301046738225	3.013
2	25	75	40	B301046748225	3.293
2	25	90	22.5	B301046718247	2.764
2	25	90	25	B301046728247	2.868
2	25	90	30	B301046738247	3.013
2	25	90	40	B301046748247	3.293
2	25	100	22.5	B301046918225	2.912
2	25	100	25	B301046928225	3.021
2	25	100	30	B301046938225	3.113
2	25	100	40	B301046948225	3.599
2	47	75	22.5	B301046918247	2.912
2	47	75	25	B301046928247	3.021
2	47	75	30	B301046938247	3.113
2	47	75	40	B301046948247	3.599
2	47	90	22.5	B301046118225	3.205
2	47	90	25	B301046128225	3.236
2	47	90	30	B301046138225	3.398
2	47	90	40	B301046148225	3.800
2	47	100	22.5	B301046118247	3.205
2	47	100	25	B301046128247	3.236
2	47	100	30	B301046138247	3.398
2	47	100	40	B301046148247	3.800

24% rabatt ska dras av på angivna priser

HYLLPLAN

DUBBELSIDIGA METALLTOPPHYLLPLAN MED 25/47 MM HYLLFREMkant

Dubbelsidiga metalltopphyllplan med konsoler - för 1 mellan sektion

Inkl. 2 dubbel konsoller.

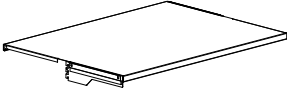
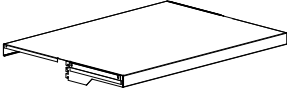
	Sektioner	Hyllfremkant cm	Modul cm	Hyllplans- djup cm	Art. nr.	Pris SEK
	1	25	75	22.5	BB30115717125	1.848
	1	25	75	25	BB30115727125	1.924
	1	25	75	30	BB30115737125	2.010
	1	25	75	40	BB30115747125	2.203
	1	25	90	22.5	BB30115917125	1.933
	1	25	90	25	BB30115927125	2.011
	1	25	90	30	BB30115937125	2.067
	1	25	90	40	BB30115947125	2.377
	1	25	100	22.5	BB30115117125	2.099
	1	25	100	25	BB30115127125	2.133
	1	25	100	30	BB30115137125	2.229
	1	25	100	40	BB30115147125	2.491
	1	47	75	22.5	BB30115717147	1.848
	1	47	75	25	BB30115727147	1.924
	1	47	75	30	BB30115737147	2.010
	1	47	75	40	BB30115747147	2.203
	1	47	90	22.5	BB30115917147	1.933
	1	47	90	25	BB30115927147	2.011
	1	47	90	30	BB30115937147	2.067
	1	47	90	40	BB30115947147	2.377
	1	47	100	22.5	BB30115117147	2.099
	1	47	100	25	BB30115127147	2.133
	1	47	100	30	BB30115137147	2.229
	1	47	100	40	BB30115147147	2.491

Dubbelsidiga metalltopphyllplan med konsoler - för 2 mellan sektioner

Inkl. 2 dubbel og 2 mellan konsoller.

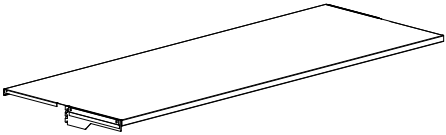
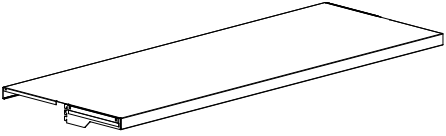
	Sektioner	Hyllfremkant cm	Modul cm	Hyllplans- djup cm	Art. nr.	Pris SEK
	2	25	75	22.5	BB30115717225	3.042
	2	25	75	25	BB30115727225	3.162
	2	25	75	30	BB30115737225	3.311
	2	25	75	40	BB30115747225	3.625
	2	25	90	22.5	BB30115917225	3.190
	2	25	90	25	BB30115927225	3.315
	2	25	90	30	BB30115937225	3.411
	2	25	90	40	BB30115947225	3.931
	2	25	100	22.5	BB30115117225	3.483
	2	25	100	25	BB30115127225	3.530
	2	25	100	30	BB30115137225	3.696
	2	25	100	40	BB30115147225	4.132
	2	47	75	22.5	BB30115717247	3.042
	2	47	75	25	BB30115727247	3.162
	2	47	75	30	BB30115737247	3.311
	2	47	75	40	BB30115747247	3.625
	2	47	90	22.5	BB30115917247	3.190
	2	47	90	25	BB30115927247	3.315
	2	47	90	30	BB30115937247	3.411
	2	47	90	40	BB30115947247	3.931
	2	47	100	22.5	BB30115117247	3.483
	2	47	100	25	BB30115127247	3.530
	2	47	100	30	BB30115137247	3.696
	2	47	100	40	BB30115147247	4.132

24% rabatt ska dras av på angivna priser

HYLLPLAN

DUBBELSIDIGA METALLTOPPHYLLPLAN MED 25/47 MM HYLLFREM KANT

Dubbelsidiga metalltopphyllplan utan konsoler - för 1 mellan sektion

Konsoler måste beställas separat. Ett topphyllplan måste ha 2 dubbel konsoller. Se sida 72.

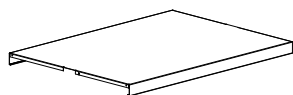
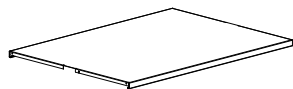

Sektioner	Hyllfremkant cm	Modul cm	Hyllplans- djup cm	Art. nr.	Pris SEK
1	25	75	22.5	B301046717125	1.570
1	25	75	25	B301046727125	1.630
1	25	75	30	B301046737125	1.712
1	25	75	40	B301046747125	1.871
1	25	90	22.5	B301046917125	1.655
1	25	90	25	B301046927125	1.717
1	25	90	30	B301046937125	1.769
1	25	90	40	B301046947125	2.045
1	25	100	22.5	B301046117125	1.821
1	25	100	25	B301046127125	1.839
1	25	100	30	B301046137125	1.931
1	25	100	40	B301046147125	2.159
1	47	75	22.5	B301046717147	1.570
1	47	75	25	B301046727147	1.630
1	47	75	30	B301046737147	1.712
1	47	75	40	B301046747147	1.871
1	47	90	22.5	B301046917147	1.655
1	47	90	25	B301046927147	1.717
1	47	90	30	B301046937147	1.769
1	47	90	40	B301046947147	2.045
1	47	100	22.5	B301046117147	1.821
1	47	100	25	B301046127147	1.839
1	47	100	30	B301046137147	1.931
1	47	100	40	B301046147147	2.159

Dubbelsidiga metalltopphyllplan utan konsoler - för 2 mellan sektioner

Konsoler måste beställas separat. Ett topphyllplan måste ha 2 dubbel og 2 mellan konsoller. Se sida 72.

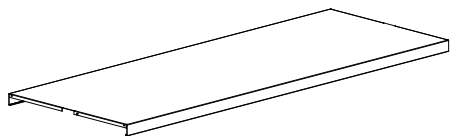
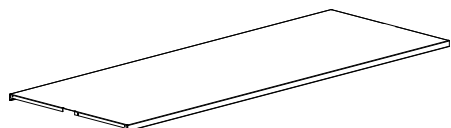

Sektioner	Hyllfremkant cm	Modul cm	Hyllplans- djup cm	Art. nr.	Pris SEK
2	25	75	22.5	B301046717225	2.764
2	25	75	25	B301046727225	2.868
2	25	75	30	B301046737225	3.013
2	25	75	40	B301046747225	3.293
2	25	90	22.5	B301046917225	2.912
2	25	90	25	B301046927225	3.021
2	25	90	30	B301046937225	3.113
2	25	90	40	B301046947225	3.599
2	25	100	22.5	B301046117225	3.205
2	25	100	25	B301046127225	3.236
2	25	100	30	B301046137225	3.398
2	25	100	40	B301046147225	3.800
2	47	75	22.5	B301046717247	2.764
2	47	75	25	B301046727247	2.868
2	47	75	30	B301046737247	3.013
2	47	75	40	B301046747247	3.293
2	47	90	22.5	B301046917247	2.912
2	47	90	25	B301046927247	3.021
2	47	90	30	B301046937247	3.113
2	47	90	40	B301046947247	3.599
2	47	100	22.5	B301046117247	3.205
2	47	100	25	B301046127247	3.236
2	47	100	30	B301046137247	3.398
2	47	100	40	B301046147247	3.800



24% rabatt ska dras av på angivna priser

HYLLPLAN

KONSOL FÖR METALLTOPPHYLLPLAN MED 25/47 MM HYLLFREM KANT

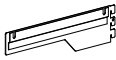

Konsol för metalltopphyllplan B301046 och B301049

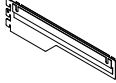
Max. belastning 25 kg

	Typ	Hyllplans- djup cm	Art. nr.	Pris SEK
	Vänster	22.5	B30102917	134
	Vänster	25	B30102927	138
	Vänster	30	B30102937	139
	Vänster	40	B30102947	154
	Höger	22.5	B30102918	134
	Höger	25	B30102928	138
	Höger	30	B30102938	139
	Höger	40	B30102948	154
	Dubbel	22.5	B30102919	139
	Dubbel	25	B30102929	147
	Dubbel	30	B30102939	149
	Dubbel	40	B30102949	166

Mellan konsol för metalltopphyllplan B301046 och B301049 över 2 sektioner

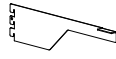
Max. belastning 25 kg

	Hyllframkant cm	Hyllplans- djup cm	Art. nr.	Pris SEK
	25	22.5	B301047125	-
	25	25	B301047225	155
	25	30	B301047325	155
	25	40	B301047425	155
	47	22.5	B301047147	-
	47	25	B301047247	155
	47	30	B301047347	155
	47	40	B301047447	155

24% rabatt ska dras av på angivna priser

HYLLPLAN

TRÄHYLLPLAN - FOR BAKKANTSBOKSTÖD

Trähyllplan exkl. konsoler och med bakkantslist - för bakkantsbokstöd

Konsoler måste beställas separat, se nedan.

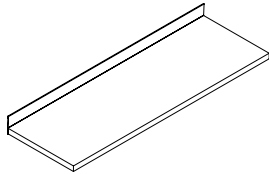

Modul cm	Hyllplansdjup cm	Träfaner Art. nr.	Pris SEK
75	22.5	B4010201171	909
75	25	B4010201271	909
75	30	B4010201371	909
75	40	B4010201471	1.099
90	22.5	B4010201191	909
90	25	B4010201291	909
90	30	B4010201391	909
90	40	B4010201491	1.099

Metallkonsoler till trähyllplan

H15 cm. Till både start- och fortsättningssektioner används en höger- och en vänsterkonsol till varje hyllplan.

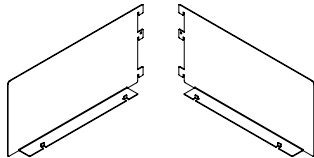

Typ	Hyllplansdjup cm	Art. nr.	Pris SEK
Vänster	22.5	B30110618	198
Vänster	25	B30110628	201
Vänster	30	B30110638	211
Vänster	40	B30110648	220
Höger	22.5	B30110619	198
Höger	25	B30110629	201
Höger	30	B30110639	211
Höger	40	B30110649	220

Hörnhyllplan

Inkl. monteringsbeslag och konsoler. Konsolerna är utformade att passa i spåren för mellanstagen på gavelstolparna. Hörnhyllplanen är idealiska när man vill sammankoppla hyllsektioner och exponera boktitlar.

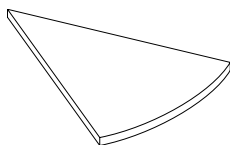

Hyllplansdjup cm	Lutningsvinkel °	Art. nr.	Pris SEK
22.5	45°	B302400145	1.569
22.5	90°	B302400190	1.581
30	45°	B302400345	1.870
30	90°	B302400390	1.907
40	45°	B302400445	2.273

24% rabatt ska dras av på angivna priser

HYLLPLAN

TRÄTOPPHYLLPLAN

Trähyllplan exkl. konsoler

Konsoler måste beställas separat. Se nedan.

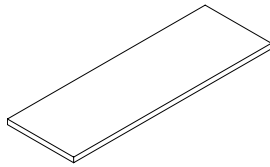

Modul cm	Hyllplansdjup cm	Träfaner Art. nr.	Pris SEK
75	22.5	B4010200171	1.027
75	25	B4010200271	1.027
75	30	B4010200371	1.027
75	40	B4010200471	1.075
90	22.5	B4010200191	1.027
90	25	B4010200291	1.027
90	30	B4010200391	1.027
90	40	B4010200491	1.075
100	22.5	B4010200111	1.144
100	25	B4010200211	1.144
100	30	B4010200311	1.144
100	40	B4010200411	1.195

Konsoler till trätopphyllplan

H7,5 cm. Till både start- och fortsättningssektioner används en höger- och en vänsterkonsol till varje hyllplan.

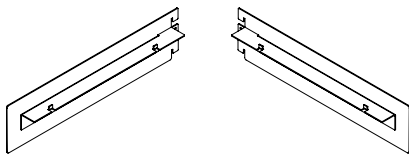

Typ	Hyllplansdjup cm	Art. nr.	Pris SEK
Vänster	22.5	B30110018	171
Vänster	25	B30110028	193
Vänster	30	B30110038	193
Vänster	40	B30110048	255
Höger	22.5	B30110019	171
Höger	25	B30110029	193
Höger	30	B30110039	193
Höger	40	B30110049	255

24% rabatt ska dras av på angivna priser

HYLLPLAN

TILLBEHÖR

Hyllplansförstärkare

Alla djup

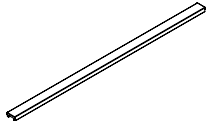

Modul
cm

75
90
100

Art. nr.

B3020407
B3020409
B3020401

Pris
SEK

149
160
170

Bakkantslist i akryl

För hyllplan BB40077xxxxx och
B401013xx. H6 cm

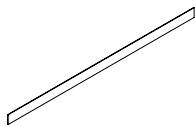

Modul
cm

75
90
100

Art. nr.

B4010127
B4010129
B4010121

Pris
SEK

31
31
31

U-formad täcklist för metallhyllplan utan bakkantslist för 60/30 och 80/30 gavelstolpe

Används för att täcka mellanrummet
mellan topphyllplanen utan bakkantslist i
metall och utan skyltprofil i en dubbelsi-
dig hyllsektion. B6 cm för 60/30 och B8
cm för 80/30.

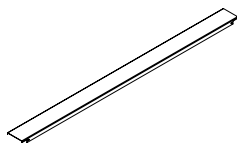

Modul
cm

75
90
100

Bredd
cm

6
6
6

8
8
8

Art. nr.

B3020307
B3020309
B3020301

B3020357
B3020359
B3020351

Pris
SEK

184
188
204

184
188
204

24% rabatt ska dras av på angivna priser

TILLBEHÖR

BOKSTÖD

Bakkantsbokstöd för raka hyllplann med bakkantslist i metall

Tillverkat av Ø6 mm förkromat stål, inkl. glidskor i nylon. För hyllplan BB40076xxxxx och B401001xx.

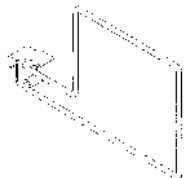

Höjd cm	Hyllplans- djup cm	Modell	Art. nr.	Pris SEK
16,3	22.5/25	Stödjer böcker till vänster om bokstödet	B4011221	154
16,3	30	Stödjer böcker till vänster om bokstödet	B4011222	166
24,3	25/30	Stödjer böcker till vänster om bokstödet	B4011223	216
16,3	22.5/25	Stödjer böcker till höger om bokstödet	B4011224	154
16,3	30	Stödjer böcker till höger om bokstödet	B4011225	166

Hängande bokstöd för hyllplan med bakkantslist i akryl

Finns i krom och BCI standard metallfärger. För hyllplan BB40077xxxxx och B401013xx



Höjd cm	Art. nr.	Pris SEK
20	B4011242	82
25	B4011245	88

Bokstödsskena för trähyllplan

Inkl. monteringsbeslag.

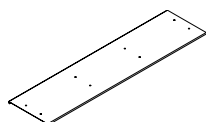

Modulbredd cm	Hyllplansdjup cm	Art. nr.	Pris SEK
75	25, 30, 40	B4022007	296
90	25, 30, 40	B4022009	296

Vinkelbokstöd

B15 x H15 x D15 cm

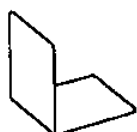

Art. nr.	Pris SEK
B401120	94

Gavelskylt för yttergavel i trä

Monteras i yttergaveln med skruv.
Skytten har en skyddande akrylfilm som texten förs in bakom.

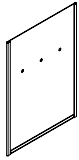

A4 vertikal / stående format
A3 vertikal / stående format
A3 horisontell / liggande format

Art. nr.	Pris SEK
B40110377	334
B40110378	446
B40110379	446

Gavelskylt för 60/30 gavelstolpe

För dubbelsidig bokhylla. Monteras i spåren på gavelstolpen.

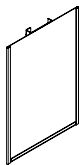

A4 vertikal / stående format
A3 vertikal / stående format
A4 horisontell / liggande format

Art. nr.	Pris SEK
B40110337	334
B40110338	446
B40110339	446

Klämskylt för hyllframkant

H25 mm. Inkl. pappersetikett.

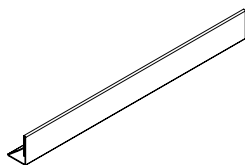

Width mm	Typ av hyllan
220	Metallhyllplan med bakkantslist i metall
213	Metallhyllplan med bakkantslist i akryl

Art. nr.	Pris SEK
B401135	89
E3381	

Laminerad toppskylt till 60/30 hyllsektioner

H150 x W870 mm (H290 mm monterad). Endast för modul 90 cm. Monteras i översta mellanstaget på hyllsektionen. Idealisk för 60/30 Expo. Laminat finns i vitt, svart och grått.

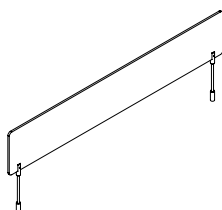

Art. nr.	Pris SEK
B3085039	2.768

24% rabatt ska dras av på angivna priser

TILLBEHÖR

MULTIMEDIA

Enkel media exponeringslåda - en nivå - utan/med utdragsram

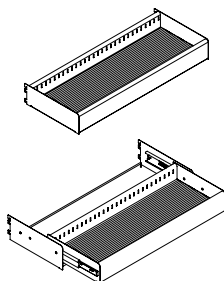
B75 cm. Inkl. beslag och gummimatta. Utan rör.	Höjd cm	Djup cm	Antal avdelare	Utan utdrag Art. nr.	Pris SEK	Med utdrag Art. nr.	SEK
	10	30 *1	0	B405070273100	2.345	B405070273500	4.267
	10	30	1	B405070273101	2.481	B405070273501	4.405
	10	30	2	B405070273102	2.618	B405070273502	4.542
	10	30	4	B405070273104	2.886	B405070273504	4.814

Enkel media exponeringslåda - en nivå - utan/med utdragsram

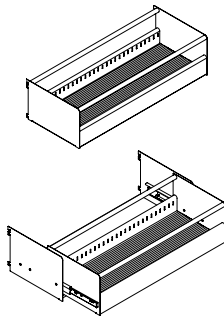
B75 cm. Inkl. beslag, gummimatta och rör.	Höjd cm	Djup cm	Antal avdelare	Utan utdrag Art. nr.	Pris SEK	Med utdrag Art. nr.	SEK
	20	30 *2	0	B405070273200	3.045	B405070273600	4.970
	20	30	1	B405070273201	3.179	B405070273601	5.103
	20	30	2	B405070273202	3.314	B405070273602	5.239
	20	30	4	B405070273204	3.585	B405070273604	5.506

Enkel media exponeringslåda - en nivå - utan/med utdragsram

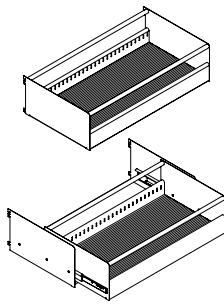
B75 cm. Inkl. beslag, gummimatta och rör.	Höjd cm	Djup cm	Antal avdelare	Utan utdrag Art. nr.	Pris SEK	Med utdrag Art. nr.	SEK
	20	40 *3	0	B405070274300	3.196	B405070274700	5.118
	20	40	1	B405070274301	3.354	B405070274701	5.275
	20	40	2	B405070274302	3.509	B405070274702	5.433
	20	40	4	B405070274304	3.824	B405070274704	5.747

Dubbel media exponeringslåda - två nivåer - utan/med utdragsram

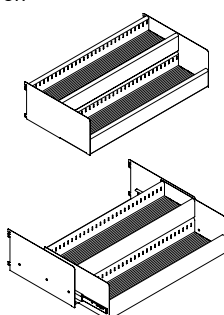
B75 cm. Inkl. beslag och gummimatta. Utan rör.	Höjd cm	Djup cm	Antal avdelare	Utan utdrag Art. nr.	Pris SEK	Med utdrag Art. nr.	SEK
	20	40 *4	0	B405070274400	4.224	B405070274800	6.144
	20	40	2	B405070274402	4.435	B405070274802	6.361
	20	40	4	B405070274404	4.661	B405070274804	6.580
	20	40	8	B405070274408	5.098	B405070274808	7.023

24% rabatt ska dras av på angivna priser

TILLBEHÖR

MULTIMEDIA

Enkel media exponeringslåda - en nivå - utan/med utdragsram

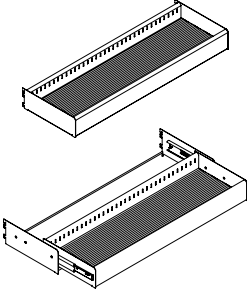
B90 cm. Inkl. beslag och gummimatta. Utan rör.	Höjd cm	Djup cm	Antal avdelare	Utan utdrag Art. nr.	Pris SEK	Med utdrag Art. nr.	SEK
	10	30 *1	0	B405070293100	2.345	B405070293500	4.267
	10	30	2	B405070293102	2.618	B405070293502	4.542
	10	30	4	B405070293104	2.886	B405070293504	4.814
	10	30	5	B405070293105	3.021	B405070293505	4.948

Enkel media exponeringslåda - en nivå - utan/med utdragsram

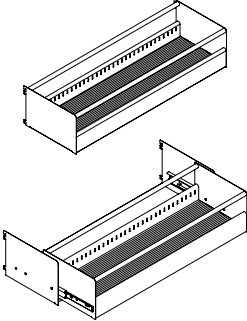
B90 cm. Inkl. beslag, gummimatta och rör.	Höjd cm	Djup cm	Antal avdelare	Utan utdrag Art. nr.	Pris SEK	Med utdrag Art. nr.	SEK
	20	30 *2	0	B405070293200	3.045	B405070293600	4.970
	20	30	2	B405070293202	3.314	B405070293602	5.239
	20	30	4	B405070293204	3.585	B405070293604	5.506
	20	30	5	B405070293205	3.721	B405070293605	5.643

Enkel media exponeringslåda - en nivå - utan/med utdragsram

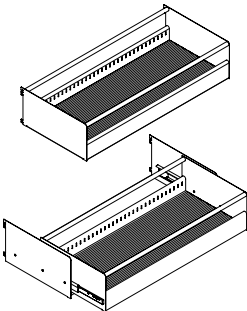
B90 cm. Inkl. beslag, gummimatta och rör.	Höjd cm	Djup cm	Antal avdelare	Utan utdrag Art. nr.	Pris SEK	Med utdrag Art. nr.	SEK
	20	40 *3	0	B405070294300	3.196	B405070294700	5.118
	20	40	2	B405070294302	3.509	B405070294702	5.433
	20	40	4	B405070294304	3.824	B405070294704	5.747
	20	40	5	B405070294305	3.975	B405070294705	5.901

Dubbel media exponeringslåda - två nivåer - utan/med utdragsram

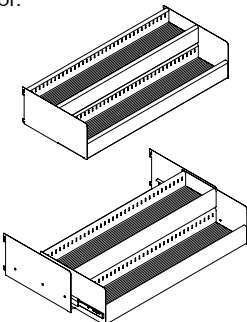
B90 cm. Inkl. beslag och gummimatta. Utan rör.	Höjd cm	Djup cm	Antal avdelare	Utan utdrag Art. nr.	Pris SEK	Med utdrag Art. nr.	SEK
	20	40 *4	0	B405070294400	4.224	B405070294800	6.144
	20	40	4	B405070294404	4.661	B405070294804	6.580
	20	40	8	B405070294408	5.098	B405070294808	7.023
	20	40	10	B405070294410	5.315	B405070294810	7.238

24% rabatt ska dras av på angivna priser



WE
ARE
LIBRARY
PEOPLE®



Avdelare till media exponeringslåda

Förkromat stål.

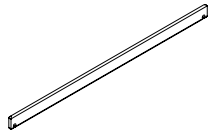

Nivå	Höjd cm	Djup cm	Art. nr.	Pris SEK
Et	10	30	B4011603	138
Et	20	30	B4011603	138
Et	20	40	B4011604	160
Två	20	40	B4011601	112

Exempel på kapacitet för 75 cm enkel/dubbel media exponeringslåda utan utdragsram på sidar 78

Type	B cm	H x D cm	Hårda CD- emballage	Hårda DVD- emballage	CD/DVD plast- ficksemballage	Lättläst böcker	Bilderböcker
			5 rader	5 rader	5 rader	3 rader	2 rader
*1 Enkel	75	10 x 30	100	75	325	-	-
*2 Enkel	75	20 x 30	100	75	325	90	40
*3 Enkel	75	20 x 40	150	105	325	120	50
			2 x 5 rader	2 x 5 rader	2 x 5 rader	3 rader	2 rader
*4 Dubbel	75	20 x 40	130	95	400	-	-

Exempel på kapacitet för 75 cm enkel/dubbel media exponeringslåda med utdragsram på sidar 78

Type	B cm	H x D cm	Hårda CD- emballage	Hårda DVD- emballage	CD/DVD plast- ficksemballage	Lättläst böcker	Bilderböcker
			5 rader	5 rader	5 rader	3 rader	2 rader
*1 Enkel	75 cm	10 x 30	80	60	260	-	-
*2 Enkel	75 cm	20 x 30	80	60	260	90	40
*3 Enkel	75 cm	20 x 40	120	84	340	120	50
			2 x 5 rader	2 x 5 rader	2 x 5 rader	3 rader	2 rader
*4 Dubbel	75 cm	20 x 40	104	76	320	-	-

Exempel på kapacitet för 90 cm enkel/dubbel media exponeringslåda utan utdragsram på sidar 79

Type	B cm	H x D cm	Hårda CD- emballage	Hårda DVD- emballage	CD/DVD plast- ficksemballage	Lättläst böcker	Bilderböcker
			6 rader	6 rader	6 rader	4 rader	3 rader
*1 Enkel	90 cm	10 x 30	120	90	390	-	-
*2 Enkel	90 cm	20 x 30	120	90	390	120	60
*3 Enkel	90 cm	20 x 40	180	126	510	180	75
			2 x 6 rader	2 x 6 rader	2 x 6 rader	4 rader	3 rader
*4 Dubbel	90 cm	20 x 40	156	114	480	-	-

Exempel på kapacitet för 90 cm enkel/dubbel media exponeringslåda med utdragsram på sidar 79

Type	B cm	H x D cm	Hårda CD- emballage	Hårda DVD- emballage	CD/DVD plast- ficksemballage	Lättläst böcker	Bilderböcker
			6 rader	6 rader	6 rader	4 rader	3 rader
*1 Enkel	90 cm	10 x 30	100	75	325	-	-
*2 Enkel	90 cm	20 x 30	100	75	325	120	60
*3 Enkel	90 cm	20 x 40	150	105	425	160	75
			2 x 6 rader	2 x 6 rader	2 x 6 rader	4 rader	3 rader
*4 Dubbel	90 cm	20 x 40	130	95	400	-	-

24% rabatt ska dras av på angivna priser

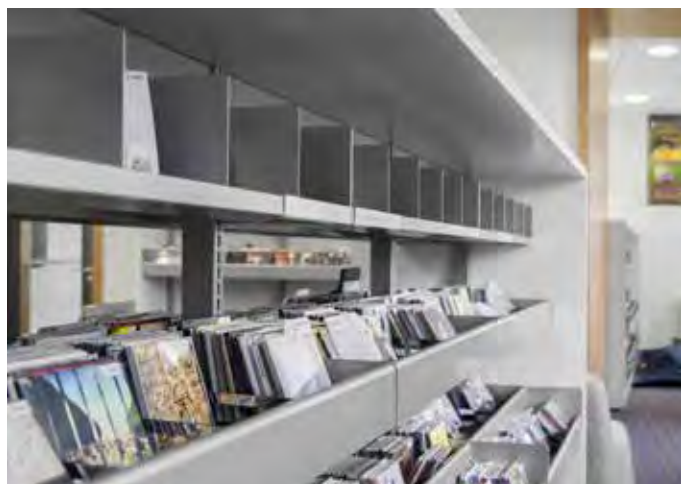
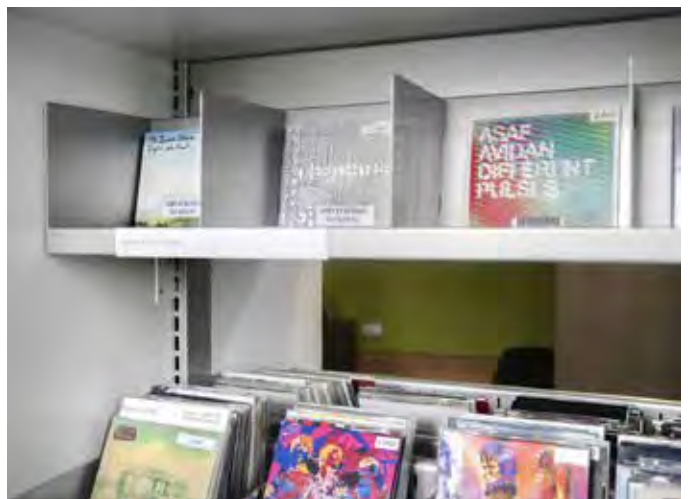

24% rabatt ska dras av på angivna priser

TILLBEHÖR

MULTIMEDIA

Metallhyllplan för pocketböcker

B90 x H20 x D22,5 cm. Inkl. beslag.
Kapacitet: 50-60 styck.

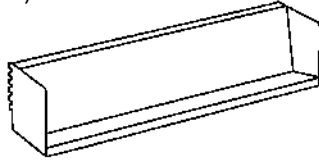

Art. nr.	Pris SEK
B30515019	1.442

Dubbel metallhyllplan

B90 x H15 x D22,5 cm. Inkl. beslag.

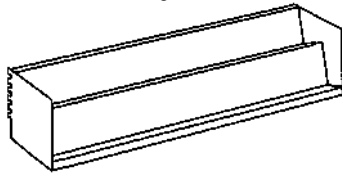

Art. nr.	Pris SEK
B30514019	1.504

Metallhyllplan för CD/musik- och videokassetter – 5 fack (B17,8 cm) med 4 metallavdelare

B90 x H15 x D22,5 cm. Inkl. beslag.
Kapacitet: 35 videokassetter
/75 CD's.

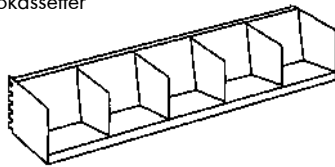

Art. nr.	Pris SEK
B30513019	2.444

Metallhyllplan - 4 fack (B22,4 cm) med 3 metallavdelare

B90 x H20 cm. Inkl. beslag.
Kapacitet: 75 bilderböcker.

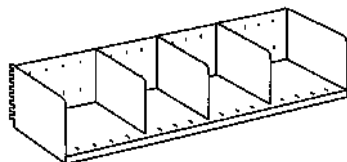

Djup
cm

22.5
30

Art. nr.	Pris SEK
B3050411	1.671
B3050413	1.890

Extra avdelare i metall för metallhyllplan B305041x

H17.5 cm.

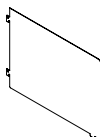

Djup
cm

22.5
30

Art. nr.	Pris SEK
B4010401	170
B4010403	198

Hyllplan med 5 flyttbara avdelare

B90 x H40 x D40 cm. Inkl. beslag.
Kan användas under exponeringslådor
i djup 40 cm på sidan 79.
Kapacitet: 75 bilderböcker
/100 notböcker

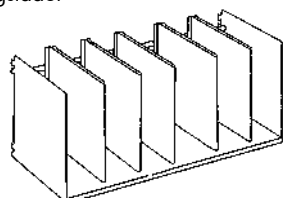

Art. nr.	Pris SEK
B305080	5.312

24% rabatt ska dras av på angivna priser

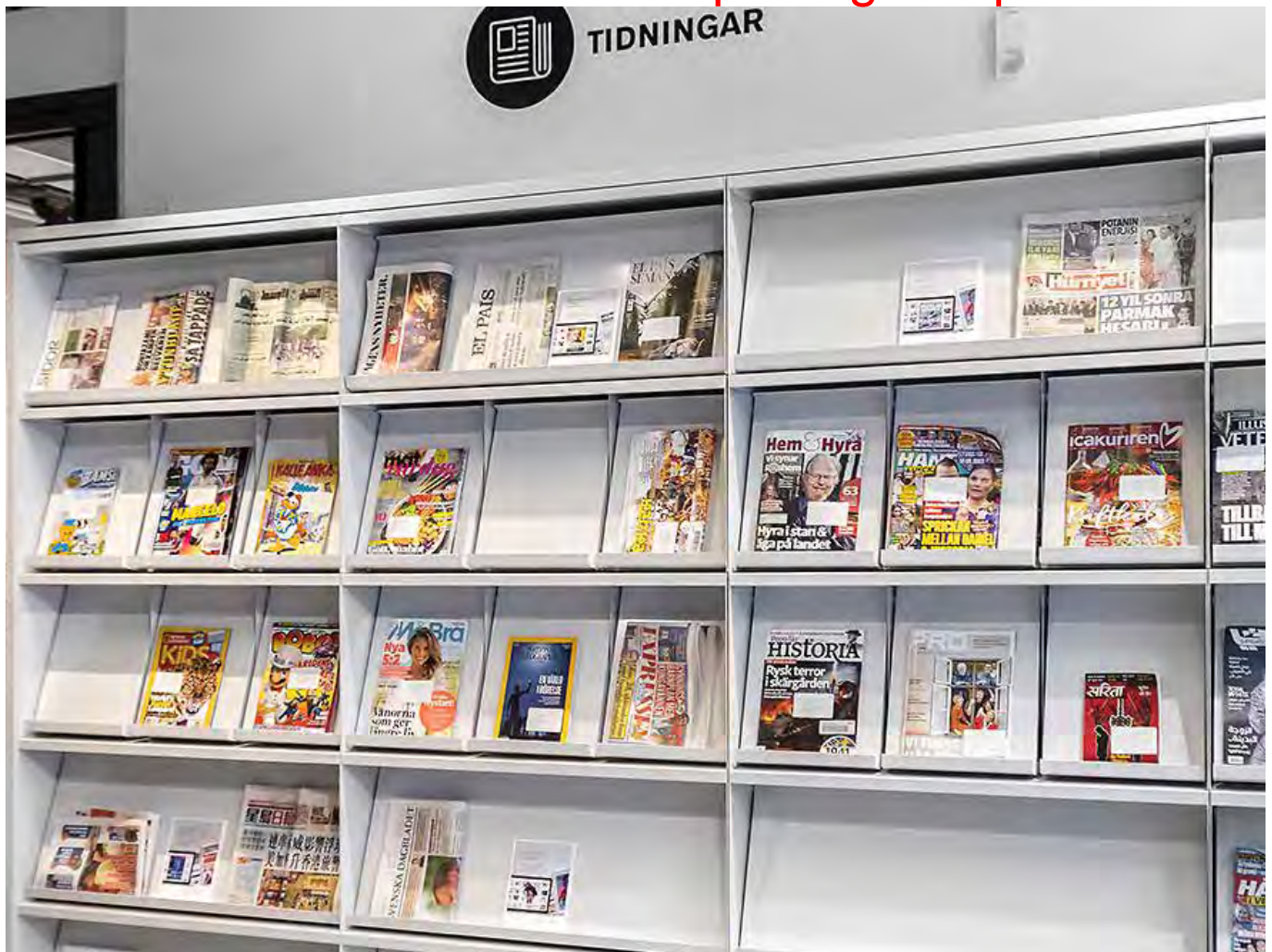

Unibox ståltidskriftsbox

H320 x D260 x B320 mm. Boxen och vippluckan av lackerat stål. Med genomskinlig antireflexfolie. Rekommenderas för D250 mm metallhyllplan med eller utan bakkant samt trähyllplan utan bakkant. Kan användas på D300 mm hyllplan. Plats för lagring av tidskrifter horisontellt H140 mm.

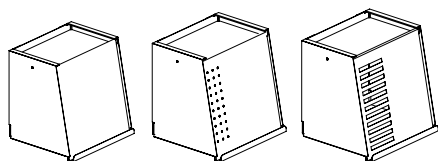

Design	Rygg	Item no.	Price
Slät	Ja	B405502001	2.022
	Nej	B405502000	1.845
Perforerad	Ja	B405502051	2.112
	Nej	B405502050	1.937
Med slitsar	Ja	B405502101	2.220
	Nej	B405502100	2.044

Ståltidskriftsbox

H320 x D260 x B238 mm. Boxen och vippluckan av lackerat stål. Rekommenderas för D250 mm metallhyllplan med eller utan bakkant samt trähyllplan utan bakkant. Kan användas på D300 mm hyllplan. Plats för lagring av tidskrifter vertikalt H140 mm.

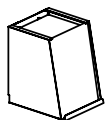

Item no.	Price
B405504	2.267

24% rabatt ska dras av på angivna priser

TILLBEHÖR

TIDSKRIFTSHYLLPLAN MED MAGASIN

Tidskriftshyllplan - med uppfällbart exponeringshyllplan

B90 x H30 x D40 cm. Med plats för förvaring av tidskrifter i lodräta staplar upp till 15 cm höjd.

Art. nr.

Pris
SEK

B305010

2.123

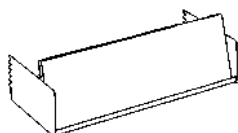

Tidskriftshyllplan - med 1 uppfällbart exponeringshyllplan

B90 x H40 x D40 cm. Förvaring lodrätt i tidskriftssamlare eller liknande, eller staplade upp till en höjd av 32 cm.

Art. nr.

Pris
SEK

B305100

4.406

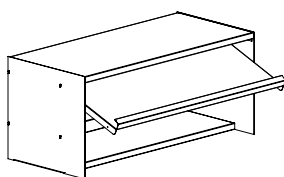

Tidskriftshyllplan - med 1 uppfällbart exponeringshyllplan och flyttbara avdelare

B90 x H40 x D40 cm. Tredelad kassett med förvaring lodrätt i tidskriftssamlare eller liknande, eller staplade upp till en höjd av 32 cm. Avdelarna kan flyttas med intervall på 5 cm.

Art. nr.

Pris
SEK

B305110

5.175

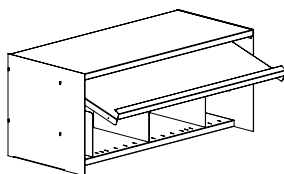

Tidskriftshyllplan - med 3 uppfällbart exponeringshyllplan

B90 x H40 x D40 cm. Tredelad kassett med förvaring lodrätt i tidskriftssamlare eller liknande eller staplade upp till en höjd av 32 cm.

Art. nr.

Pris
SEK

B305120

5.466

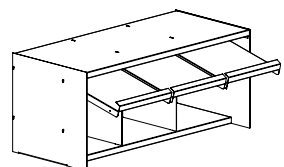

24% rabatt ska dras av på angivna priser

TILLBEHÖR

SKÅP

Metallskåp med skjutdörrar i glas

B90 x D30 cm. Inkl. lås. 6 mm härdat glass. Exkl. rygg, beställs separat,

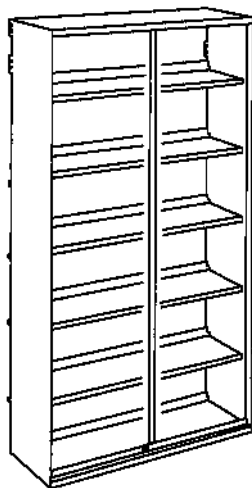

Höjd cm	För modul	Hyllplan	Art. nr.	Pris SEK
92.5	122	2	B3050209	14.807
122.5	152	3	B3050202	17.078
152.5	182	4	B3050205	19.226
182.5	212	5	B3050208	21.679

Metallskåp med skjutdörrar

B90 x D40 cm. Inkl. lås og 1 hylla.

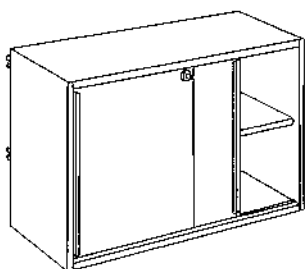

Höjd cm	Art. nr.	Pris SEK
62.5	B3050306	9.347
80.0	B3050307	10.566

24% rabatt ska dras av på angivna priser

TILLBEHÖR

ARBETSYTOR

Utdragshyllplan i metall

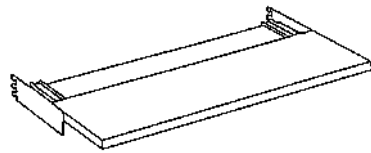

Modul cm	Djup cm	Art. nr.	Pris SEK
90	22.5	B30516019	2.219
90	30	B30516039	2.492

Skrivskiva i trä

Exkl. konsoler. Trä höjd 2 cm. Finns i fanér, linoleum och laminat.

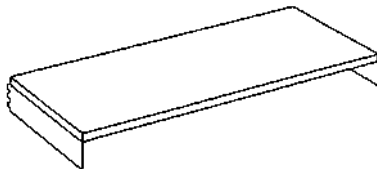

Modul cm	Djup cm	Art. nr.	Pris SEK
90	40	B4040124	2.140
90	50	B4040125	2.426
90	60	B4040126	2.463

Konsol för skrivskiva

Använd D50 cm konsoler för D60 cm skrivskiva.

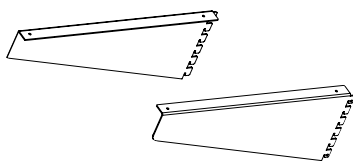

Typ	Djup cm	Art. nr.	Pris SEK
Vänster	40	B30111548	175
Höger	40	B30111549	175
Vänster	50	B30111558	353
Höger	50	B30111559	353

Ställbart bordsunderrede för skrivskiva

H64-100 cm

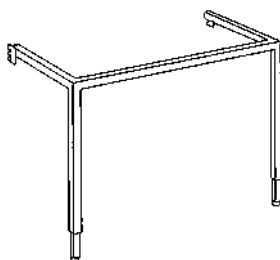

Modul cm	Djup cm	Art. nr.	Pris SEK
90	50	B3010709	3.027

24% rabatt ska dras av på angivna priser

TILLBEHÖR

FÖR SPÅRAD GAVEL

Media exponeringshylla
H100 x B600 x D40 mm. Akryl.

Art. nr.

Pris
SEK

E34466

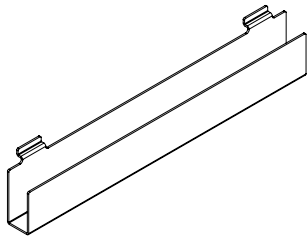

Broschyrhållare

H250 x B500 x D50 mm. Akryl.

Art. nr.

Pris
SEK

E34467

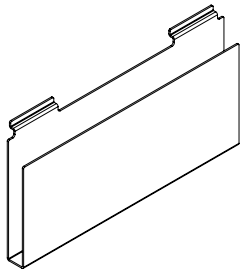

Hållare

H200 x B500 x D300 mm. Akryl.

Art. nr.

Pris
SEK

E34468

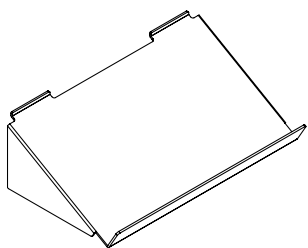

Tidskriftshållare

H160 mm. Akryl.

Bredd
mm

Djup
mm

Art. nr.

Pris
SEK

75
220

90
95

E34469
E34470

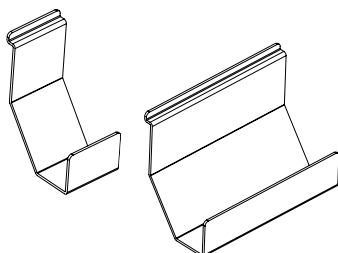

24% rabatt ska dras av på angivna priser

TILLBEHÖR

FÖR PERFORERADE GAVLAR

Metall CD/pocketbokhållare

Hållaren är ett par och bredden kan variera. Förzinkad metall.

Höjd mm	Max invändigt mått mm
60	25
140	25

Art. nr.

Pris
SEK

B4055221
B4055222

127
133

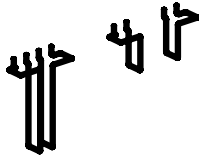

Metall bokställ

H148 x B90 mm. Kromad metall.

Mått	Max invändigt mått mm
A4	45

Art. nr.

Pris
SEK

B405526

139



Metall exponeringshållare

H200 x B90 mm. Kromad metall.

Mått	Max invändigt mått mm
A4	50

Art. nr.

Pris
SEK

B405528

98



24% rabatt ska dras av på angivna priser

GAVLAR

YTTERGAVEL AV TRÄ

Trägavlarna finns i en rad vackra träslag som skapar ett klassiskt ramverk runt stålhyllan. Som ett alternativ kan man få gaveln täckmålad i ett ändlöst antal färger. Varför inte använda färg att framhäva olika områden i biblioteket, som en viss känsla eller ett tema. Se i tillvalskapitlet för träslag och färgval.

Yttergavlar av trä – enkelsidiga – träfaner

Inkl. monteringsbeslag. Dessa gavlar kan inte användas till vägghängd klassisk ställhylla.



Höjd cm	Hyllplansdjup cm	Vänster Art. nr.	Pris SEK	Höger Art. nr.	Pris SEK
92	22.5	B3016507171	1.205	B3016507181	1.205
92	25	B3016507271	1.251	B3016507281	1.251
92	30	B3016507371	1.258	B3016507381	1.258
92	40	B3016507471	1.560	B3016507481	1.560
122	22.5	B3016502171	1.599	B3016502181	1.599
122	25	B3016502271	1.663	B3016502281	1.663
122	30	B3016502371	1.670	B3016502381	1.670
122	40	B3016502471	2.067	B3016502481	2.067
152	22.5	B3016505171	1.670	B3016505181	1.670
152	25	B3016505271	1.793	B3016505281	1.793
152	30	B3016505371	2.041	B3016505381	2.041
152	40	B3016505471	2.242	B3016505481	2.242
182	22.5	B3016508171	1.967	B3016508181	1.967
182	25	B3016508271	2.122	B3016508281	2.122
182	30	B3016508371	2.128	B3016508381	2.128
182	40	B3016508471	2.656	B3016508481	2.656
199.5	22.5	B3016509171	1.943	B3016509181	1.943
199.5	25	B3016509271	2.036	B3016509281	2.036
199.5	30	B3016509371	2.405	B3016509381	2.405
199.5	40	B3016509471	2.995	B3016509481	2.995
212	22.5	B3016501171	2.065	B3016501181	2.065
212	25	B3016501271	2.158	B3016501281	2.158
212	30	B3016501371	2.459	B3016501381	2.459
212	40	B3016501471	3.072	B3016501481	3.072

Yttergavlar av trä – enkelsidiga – täcklack

Inkl. monteringsbeslag. Dessa gavlar kan inte användas till vägghängd klassisk ställhylla.



Höjd cm	Hyllplansdjup cm	Vänster Art. nr.	Pris SEK	Höger Art. nr.	Pris SEK
92	22.5	B3016507175	1.205	B3016507185	1.205
92	25	B3016507275	1.251	B3016507285	1.251
92	30	B3016507375	1.258	B3016507385	1.258
92	40	B3016507475	1.560	B3016507485	1.560
122	22.5	B3016502175	1.599	B3016502185	1.599
122	25	B3016502275	1.663	B3016502285	1.663
122	30	B3016502375	1.670	B3016502385	1.670
122	40	B3016502475	2.067	B3016502485	2.067
152	22.5	B3016505175	1.670	B3016505185	1.670
152	25	B3016505275	1.793	B3016505285	1.793
152	30	B3016505375	2.041	B3016505385	2.041
152	40	B3016505475	2.242	B3016505485	2.242
182	22.5	B3016508175	1.967	B3016508185	1.967
182	25	B3016508275	2.122	B3016508285	2.122
182	30	B3016508375	2.128	B3016508385	2.128
182	40	B3016508475	2.656	B3016508485	2.656
199.5	22.5	B3016509175	1.943	B3016509185	1.943
199.5	25	B3016509275	2.036	B3016509285	2.036
199.5	30	B3016509375	2.405	B3016509385	2.405
199.5	40	B3016509475	2.995	B3016509485	2.995
212	22.5	B3016501175	2.065	B3016501185	2.065
212	25	B3016501275	2.158	B3016501285	2.158
212	30	B3016501375	2.459	B3016501385	2.459
212	40	B3016501475	3.072	B3016501485	3.072

24% rabatt ska dras av på angivna priser

GAVLAR

YTTERGAVEL AV TRÄ

Trägavlarna finns i en rad vackra träslag som skapar ett klassiskt ramverk runt stålhyllan. Som ett alternativ kan man få gaveln täckmålad i ett ändlöst antal färger. Varför inte använda färg att framhäva olika områden i biblioteket, som en viss känsla eller ett tema. Se i tillvalskapitlet för träslag och färgval.

Yttergavlar av trä – dubbelsidiga – träfaner

Inkl. monteringsbeslag.	Höjd cm	Hyllplans- djup cm	Art. nr.	Pris SEK
	92	22.5	B3016507191	1.603
	92	25	B3016507291	1.734
	92	30	B3016507391	2.003
	92	40	B3016507491	2.531
	122	22.5	B3016502191	2.127
	122	25	B3016502291	2.301
	122	30	B3016502391	2.655
	122	40	B3016502491	3.355
	152	22.5	B3016505191	2.577
	152	25	B3016505291	2.803
	152	30	B3016505391	3.234
	152	40	B3016505491	4.116
	182	22.5	B3016508191	3.035
	182	25	B3016508291	3.296
	182	30	B3016508391	3.824
	182	40	B3016508491	4.880
	199.5	22.5	B3016509191	3.400
	199.5	25	B3016509291	3.707
	199.5	30	B3016509391	4.306
	199.5	40	B3016509491	5.496
	212	22.5	B3016501191	3.483
	212	25	B3016501291	3.798
	212	30	B3016501391	4.414
	212	40	B3016501491	5.640

Yttergavlar av trä – dubbelsidiga – täcklack

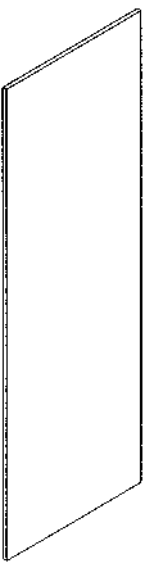
Inkl. monteringsbeslag.	Höjd cm	Hyllplans- djup cm	Art. nr.	Pris SEK
	92	22.5	B3016507195	1.603
	92	25	B3016507295	1.734
	92	30	B3016507395	2.003
	92	40	B3016507495	2.531
	122	22.5	B3016502195	2.127
	122	25	B3016502295	2.301
	122	30	B3016502395	2.655
	122	40	B3016502495	3.355
	152	22.5	B3016505195	2.577
	152	25	B3016505295	2.803
	152	30	B3016505395	3.234
	152	40	B3016505495	4.116
	182	22.5	B3016508195	3.035
	182	25	B3016508295	3.296
	182	30	B3016508395	3.824
	182	40	B3016508495	4.880
	199.5	22.5	B3016509195	3.400
	199.5	25	B3016509295	3.707
	199.5	30	B3016509395	4.306
	199.5	40	B3016509495	5.496
	212	22.5	B3016501195	3.483
	212	25	B3016501295	3.798
	212	30	B3016501395	4.414
	212	40	B3016501495	5.640

24% rabatt ska dras av på angivna priser

GAVLAR

SPÅRAD GAVLAR AV TRÄ

Spårad gavlarna har flera spår för flertalet exponeringsställ i akryl (se hemsida) och finns i en rad vackra träslag som skapar ett klassiskt ramverk runt ställhyllan. Som ett alternativ kan man få gavlarna täckmålade i ett ändlöst antal färger. Se i tillvalskapitlet för träslag och färgval.

Spårad gavlar – enkelsidiga – träfaner

Inkl. monteringsbeslag. Dessa gavlar kan inte användas till vägghängd klassisk ställhylla.

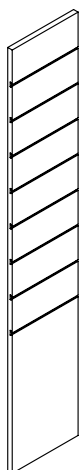

Höjd cm	Hyllplansdjup cm	Vänster Art. nr.	Pris SEK	Höger Art. nr.	Pris SEK
92	22.5	B3016707171	1.526	B3016707181	1.526
92	25	B3016707271	1.599	B3016707281	1.599
92	30	B3016707371	1.680	B3016707381	1.680
92	40	B3016707471	2.068	B3016707481	2.068
122	22.5	B3016702171	2.021	B3016702181	2.021
122	25	B3016702271	2.122	B3016702281	2.122
122	30	B3016702371	2.227	B3016702381	2.227
122	40	B3016702471	2.747	B3016702481	2.747
152	22.5	B3016705171	2.326	B3016705181	2.326
152	25	B3016705271	2.430	B3016705281	2.430
152	30	B3016705371	2.615	B3016705381	2.615
152	40	B3016705471	3.244	B3016705481	3.244
182	22.5	B3016708171	2.543	B3016708181	2.543
182	25	B3016708271	2.662	B3016708281	2.662
182	30	B3016708371	2.882	B3016708381	2.882
182	40	B3016708471	3.575	B3016708481	3.575
212	22.5	B3016701171	2.868	B3016701181	2.868
212	25	B3016701271	3.000	B3016701281	3.000
212	30	B3016701371	3.244	B3016701381	3.244
212	40	B3016701471	4.031	B3016701481	4.031

Spårad gavlar – enkelsidiga – täcklack

Inkl. monteringsbeslag. Dessa gavlar kan inte användas till vägghängd klassisk ställhylla.

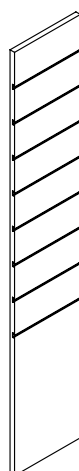

Höjd cm	Hyllplansdjup cm	Vänster Art. nr.	Pris SEK	Höger Art. nr.	Pris SEK
92	22.5	B3016707175	1.526	B3016707185	1.526
92	25	B3016707275	1.599	B3016707285	1.599
92	30	B3016707375	1.680	B3016707385	1.680
92	40	B3016707475	2.068	B3016707485	2.068
122	22.5	B3016702175	2.021	B3016702185	2.021
122	25	B3016702275	2.122	B3016702285	2.122
122	30	B3016702375	2.227	B3016702385	2.227
122	40	B3016702475	2.747	B3016702485	2.747
152	22.5	B3016705175	2.326	B3016705185	2.326
152	25	B3016705275	2.430	B3016705285	2.430
152	30	B3016705375	2.615	B3016705385	2.615
152	40	B3016705475	3.244	B3016705485	3.244
182	22.5	B3016708175	2.543	B3016708185	2.543
182	25	B3016708275	2.662	B3016708285	2.662
182	30	B3016708375	2.882	B3016708385	2.882
182	40	B3016708475	3.575	B3016708485	3.575
212	22.5	B3016701175	2.868	B3016701185	2.868
212	25	B3016701275	3.000	B3016701285	3.000
212	30	B3016701375	3.244	B3016701385	3.244
212	40	B3016701475	4.031	B3016701485	4.031

24% rabatt ska dras av på angivna priser

GAVLAR

SPÅRAD GAVLAR AV TRÄ

Spårad gavlarna har flera spår för flertalet exponeringsställ i akryl (se hemsida) och finns i en rad vackra träslag som skapar ett klassiskt ramverk runt stålhyllan. Som ett alternativ kan man få gavlarna täckmålade i ett ändlöst antal färger. Se i tillvalskapitlet för träslag och färgval.

Spårad gavlar – dubbelsidiga – träfaner

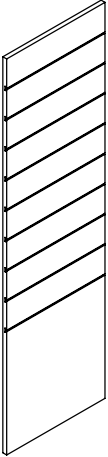
Inkl. monteringsbeslag.	Höjd cm	Hyllplans- djup cm	Art. nr.	Pris SEK
	92	22.5	B3016707191	2.555
	92	25	B3016707291	2.686
	92	30	B3016707391	2.806
	92	40	B3016707491	2.871
	122	22.5	B3016702191	3.391
	122	25	B3016702291	3.562
	122	30	B3016702391	3.719
	122	40	B3016702491	3.808
	152	22.5	B3016705191	3.902
	152	25	B3016705291	4.060
	152	30	B3016705391	4.380
	152	40	B3016705491	4.486
	182	22.5	B3016708191	4.262
	182	25	B3016708291	4.457
	182	30	B3016708391	4.826
	182	40	B3016708491	4.936
212	22.5	B3016701191	4.795	
212	25	B3016701291	5.015	
212	30	B3016701391	5.426	
212	40	B3016701491	5.551	

Spårad gavlar – dubbelsidiga – täcklack

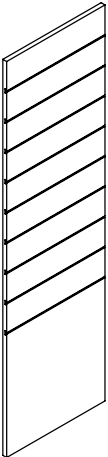
Inkl. monteringsbeslag.	Höjd cm	Hyllplans- djup cm	Art. nr.	Pris SEK
	92	22.5	B3016707195	2.555
	92	25	B3016707295	2.686
	92	30	B3016707395	2.806
	92	40	B3016707495	2.871
	122	22.5	B3016702195	3.391
	122	25	B3016702295	3.562
	122	30	B3016702395	3.719
	122	40	B3016702495	3.808
	152	22.5	B3016705195	3.902
	152	25	B3016705295	4.060
	152	30	B3016705395	4.380
	152	40	B3016705495	4.486
	182	22.5	B3016708195	4.262
	182	25	B3016708295	4.457
	182	30	B3016708395	4.826
	182	40	B3016708495	4.936
212	22.5	B3016701195	4.795	
212	25	B3016701295	5.015	
212	30	B3016701395	5.426	
212	40	B3016701495	5.551	

24% rabatt ska dras av på angivna priser

GAVLAR

YTTERGAVEL AV PERFORERAD METALL

En strömlinjeformad design med 45 mm framkant som ger hyllsystemet ett enhetligt uttryck. Den symmetriskt utformade perforeringen ger ståt för ett lätt och modernt formspråk. Yttergaveln är utrustad med spår för en A5 skylthållare i akryl. Särskilj olika områden i biblioteket med färg. Se tillval för våra färgalternativ.

Yttergavlar av perforerad metall – enkelsidiga

En A5 skylthållare i akryl och monteringsbeslag ingår. Hålstorlek diameter 4,5 mm. Dessa gavlar kan inte användas till vägghängd klassisk ställhylla.

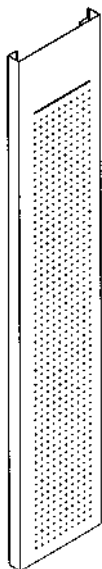

Höjd cm	Hyllplans- djup cm	Vänster Art. nr.	Pris SEK	Höger Art. nr.	Pris SEK
92	22.5	B301600717	1.296	B301600718	1.296
92	25	B301600727	1.335	B301600728	1.335
92	30	B301600737	1.399	B301600738	1.399
92	40	B301600747	1.534	B301600748	1.534
122	22.5	B301600217	1.363	B301600218	1.363
122	25	B301600227	1.408	B301600228	1.408
122	30	B301600237	1.475	B301600238	1.475
122	40	B301600247	1.614	B301600248	1.614
152	22.5	B301600517	1.733	B301600518	1.733
152	25	B301600527	1.780	B301600528	1.780
152	30	B301600537	1.846	B301600538	1.846
152	40	B301600547	1.990	B301600548	1.990
182	22.5	B301600817	1.927	B301600818	1.927
182	25	B301600827	1.972	B301600828	1.972
182	30	B301600837	2.058	B301600838	2.058
182	40	B301600847	2.219	B301600848	2.219
199.5	22.5	B301600917	2.052	B301600918	2.052
199.5	25	B301600927	2.087	B301600928	2.087
199.5	30	B301600937	2.186	B301600938	2.186
199.5	40	B301600947	2.357	B301600948	2.357
212	22.5	B301600117	2.137	B301600118	2.137
212	25	B301600127	2.186	B301600128	2.186
212	30	B301600137	2.275	B301600138	2.275
212	40	B301600147	2.457	B301600148	2.457

Yttergavlar av perforerad metall inkl. monteringsbeslag – dubbelsidiga

Två A5 skylthållare i akryl och monteringsbeslag ingår. Hålstorlek diameter 4,5 mm.

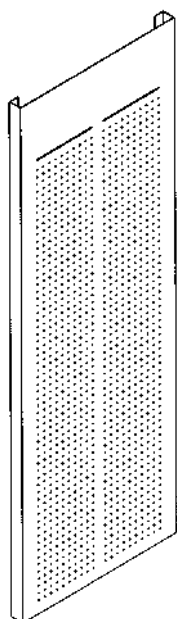

Höjd cm	Hyllplans- djup	Art. nr.	Pris SEK
92	22.5	B301600719	1.780
92	25	B301600729	1.844
92	30	B301600739	1.981
92	40	B301600749	2.251
122	22.5	B301600219	1.875
122	25	B301600229	1.944
122	30	B301600239	2.083
122	40	B301600249	2.368
152	22.5	B301600519	2.357
152	25	B301600529	2.457
152	30	B301600539	2.636
152	40	B301600549	2.998
182	22.5	B301600819	2.650
182	25	B301600829	2.762
182	30	B301600839	2.968
182	40	B301600849	3.403
199.5	22.5	B301600919	2.839
199.5	25	B301600929	2.954
199.5	30	B301600939	3.177
199.5	40	B301600949	3.636
212	22.5	B301600119	2.957
212	25	B301600129	3.070
212	30	B301600139	3.317
212	40	B301600149	3.801

24% rabatt ska dras av på angivna priser

GAVLAR

YTTERGAVEL AV GLAS

Få ett lätt, transparent uttryck med yttergavlar av frostat glas. Glas är ett perfekt underlag för självhäftande skyltar.

Yttergavlar av glas – enkelsidiga

Inkl. monteringsbeslag. Dessa gavlar kan inte användas till vägghängd klassisk ställhylla.



Höjd cm	Hyllplansdjup cm	Vänster Art. nr.	Pris SEK	Höger Art. nr.	Pris SEK
92	22.5	B301647771	2.521	B301647871	2.521
92	25	B301647772	2.872	B301647872	2.872
92	30	B301647773	3.173	B301647873	3.173
92	40	B301647774	4.437	B301647874	4.437
122	22.5	B301647721	2.651	B301647821	2.651
122	25	B301647722	3.025	B301647822	3.025
122	30	B301647723	3.338	B301647823	3.338
122	40	B301647724	4.669	B301647824	4.669
152	22.5	B301647751	3.321	B301647851	3.321
152	25	B301647752	3.659	B301647852	3.659
152	30	B301647753	4.172	B301647853	4.172
152	40	B301647754	5.928	B301647854	5.928
182	22.5	B301647781	3.984	B301647881	3.984
182	25	B301647782	4.172	B301647882	4.172
182	30	B301647783	4.793	B301647883	4.793
182	40	B301647784	6.635	B301647884	6.635
199.5	22.5	B301647791	4.380	B301647891	4.380
199.5	25	B301647792	4.569	B301647892	4.569
199.5	30	B301647793	5.184	B301647893	5.184
199.5	40	B301647794	7.028	B301647894	7.028
212	22.5	B301647711	4.659	B301647811	4.659
212	25	B301647712	4.679	B301647812	4.679
212	30	B301647713	5.209	B301647813	5.209
212	40	B301647714	7.571	B301647814	7.571

Yttergavlar av glas – dubbelsidiga

Inkl. monteringsbeslag.



Höjd cm	Hyllplansdjup cm	Art. nr.	Pris SEK
92	22.5	B301647971	4.360
92	25	B301647972	4.439
92	30	B301647973	5.131
92	40	B301647974	5.815
122	22.5	B301647921	4.588
122	25	B301647922	4.670
122	30	B301647923	5.398
122	40	B301647924	6.122
152	22.5	B301647951	5.743
152	25	B301647952	5.928
152	30	B301647953	6.851
152	40	B301647954	7.781
182	22.5	B301647981	6.902
182	25	B301647982	6.635
182	30	B301647983	7.674
182	40	B301647984	8.720
199.5	22.5	B301647991	7.577
199.5	25	B301647992	8.312
199.5	30	B301647993	9.789
199.5	40	B301647994	7.641
212	22.5	B301647911	8.059
212	25	B301647912	7.571
212	30	B301647913	8.802
212	40	B301647914	10.035

24% rabatt ska dras av på angivna priser

GAVLAR

HEL RYGG

De hela ryggarna finns antingen i träfaner eller täcklack. Se tillvalskapitlet för träslag och färger. De hela ryggarna fyller olika funktioner. För det första får bokhylla ett annat utseende med hel rygg. Med hel rygg kan hyllsystemet fungera som rumsavskiljare och i vissa fall som ljuddämpare. Täcklackerade ryggar kan förstärka teman i biblioteket, man kan använda dem tillsammans med tidskriftshyllplan eller som en plats för affischer etc. Man kan integrera arbetsplatser i bokhyllorna och göra dem avskärmade och trivsamma med hela ryggar.

Hel rygg

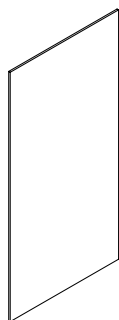

Höjd cm	Modul cm	Träfaner Art. nr.	Pris SEK	Täcklack Art. nr.	Pris SEK
92	75	B301900771	1.380	B301900775	1.380
92	90	B301900791	1.668	B301900795	1.668
92	100	B301900711	1.868	B301900715	1.868
122	75	B301900271	1.533	B301900275	1.533
122	90	B301900291	1.855	B301900295	1.855
122	100	B301900211	2.073	B301900215	2.073
152	75	B301900571	2.031	B301900575	2.031
152	90	B301900591	2.450	B301900595	2.450
152	100	B301900511	2.747	B301900515	2.747
182	75	B301900871	2.522	B301900875	2.522
182	90	B301900891	3.049	B301900895	3.049
182	100	B301900811	3.418	B301900815	3.418
199.5	75	B301900971	2.810	B301900975	2.810
199.5	90	B301900991	3.399	B301900995	3.399
199.5	100	B301900911	3.810	B301900915	3.810
212	75	B301900171	3.019	B301900175	3.019
212	90	B301900191	3.654	B301900195	3.654
212	100	B301900111	4.096	B301900115	4.096

24% rabatt ska dras av på angivna priser

GAVLAR

MONTERINGSBESLAG FOR GAVLAR

Monteringsbeslag för yttergavlar av trä.

Typ	Höjdr < 152 cm Art. nr.	Pris SEK	Höjdr > =152 cm Art. nr.	Pris SEK
Vänster	B30165227	217	B30165217	303
Höger	B30165228	217	B30165218	303
Dubbel	B30165229	431	B30165219	595

Monteringsbeslag för exponeringsgavlar

Typ	Höjder < 152 cm Art. nr.	Pris SEK	Höjder > =152 cm Art. nr.	Pris SEK
Vänster	B30167227	217	B30167217	303
Höger	B30167228	217	B30167218	303
Dubbel	B30167229	431	B30167219	595

Monteringsbeslag för yttergavlar av glas

Typ	Art. nr.	Pris SEK
Vänster	B3016487	1.586
Höger	B3016488	1.586
Dubbel	B3016489	1.050

24% rabatt ska dras av på angivna priser



Saint-Amand Bibliotek, Frankrike
60/30 hyllsystem med gavelbokhyllor



Liseux Bibliotek, Frankrike
60/30 hyllsystem med gavelbokhyllor



Saint-Amand Bibliotek, Frankrike
60/30 hyllsystem med gavelbokhyllor

24% rabatt ska dras av på angivna priser

GAVELBOKHYLLOR

FÖR DUBBELSIDIGT KLASSISKT 60/30 HYLLSYSTEM

På följande sidor visas nödvändiga komponenter för att montera gavelbokhylla på dubbelsidigt 60/30 klassiskt hyllsystem.

Avståndet mellan framkanten på gaveln och framkanten på hyllplanet är 5 mm. Standard gavelbokhyllor levereras målade i valfri NCS eller RAL färg. De kan också fås i lätt basad bok nr. 55 och björkfaner nr. 69 (se Tillval på sidan 6-7).

HÖJDER

Gavelbokhyllor finns i 5 höjder för dubbelsidiga hyllsystem med/utan London trätopp. Höjdangivelsen är inklusive justerbara fot. Hyllplanen är justerbara i 2,5 cm intervaller.

För dubbelsidiga hyllsystem med London trätopp.

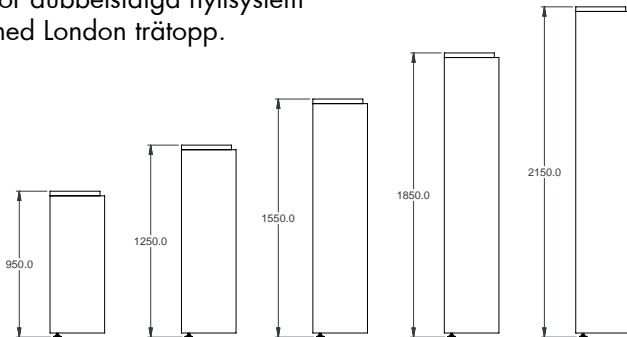

För dubbelsidiga hyllsystem utan London trätopp.

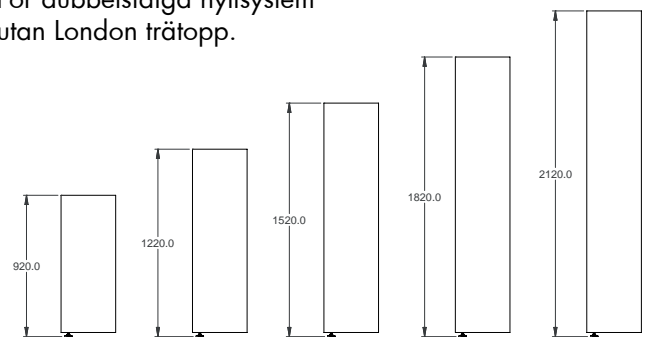

BREDDER

Bredden på gavelbokhyllorna är avhängigt djupet på det dubbelsidiga hyllsystem de ska monteras på:

- 52,8 cm - för 22,5/22,5 cm djupa hyllplan
- 57,8 cm - för 25/25 cm djupa hyllplan
- 67,8 cm - för 30/30 cm djupa hyllplan
- 87,8 cm - för 40/40 cm djupa hyllplan

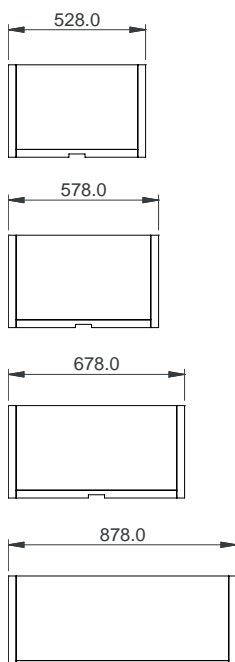

DJUP

Gavelbokhyllor finns i 2 djup:

- 30,5 cm - för 25 cm djupa hyllplan
- 35,5 cm - för 30 cm djupa hyllplan

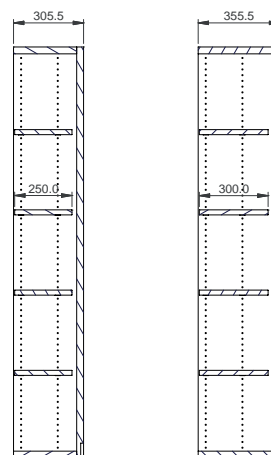

24% rabatt ska dras av på angivna priser

GAVELBOKHYLLOR

GAVELMODUL FÖR RAKA DUBBELSIDIGA HYLLSYSTEM MED JUSTERBARA FÖTTER & UTAN TRÄTOPP

Komplett gavelmodul med sidopaneler, topp och bottenhyllplan i trä. För montering på gavel med skruvar (inkluderade) på rak, dubbelsidig 60/30 hylla. OBS: Det är möjligt att beställa gavelmodul med förborrat hål i bottenhyllplan för kabelgenomföring. För hyllplan och tillbehör, se sidorna 116-119.

Höjd 92 cm

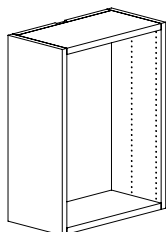

Hyllsystemets djup - cm	Gavelbokhyllans bredd - cm	Gavelbokhyllans djup - cm	Art.nr.	Pris SEK
22,5/22,5	46,8	25	B3011801706225	9.848
25/25	51,8	25	B3011801714225	9.848
30/30	61,8	25	B3011801722225	11.090
40/40	81,8	25	B3011801730225	12.744
22,5/22,5	46,8	30	B3011801707225	9.848
25/25	51,8	30	B3011801715225	9.848
30/30	61,8	30	B3011801723225	11.090
40/40	81,8	30	B3011801731225	12.744

Höjd 122

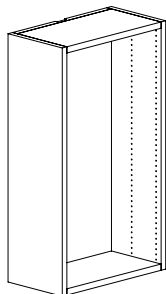

Hyllsystemets djup - cm	Gavelbokhyllans bredd - cm	Gavelbokhyllans djup - cm	Art.nr.	Pris SEK
22,5/22,5	46,8	25	B3011801206225	13.060
25/25	51,8	25	B3011801214225	13.060
30/30	61,8	25	B3011801222225	14.709
40/40	81,8	25	B3011801230225	16.900
22,5/22,5	46,8	30	B3011801207225	13.060
25/25	51,8	30	B3011801215225	13.060
30/30	61,8	30	B3011801223225	14.709
40/40	81,8	30	B3011801231225	16.900

Höjd 152 cm

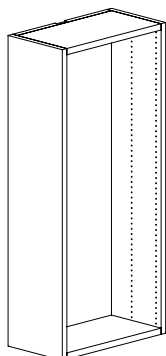

Hyllsystemets djup - cm	Gavelbokhyllans bredd - cm	Gavelbokhyllans djup - cm	Art.nr.	Pris SEK
22,5/22,5	46,8	25	B3011801506225	16.270
25/25	51,8	25	B3011801514225	16.270
30/30	61,8	25	B3011801522225	18.321
40/40	81,8	25	B3011801530225	21.056
22,5/22,5	46,8	30	B3011801507225	16.270
25/25	51,8	30	B3011801515225	16.270
30/30	61,8	30	B3011801523225	18.321
40/40	81,8	30	B3011801531225	21.056

24% rabatt ska dras av på angivna priser

GAVELBOKHYLLOR

GAVELMODUL FÖR RAKA DUBBELSIDIGA HYLLSYSTEM MED JUSTERBARA FÖTTER & UTAN TRÄTOPP

Komplett gavelmodul med sidopaneler, topp och bottenhyllplan i trä. För montering på gavel med skruvar (inkluderade) på rak, dubbelsidig 60/30 hylla. OBS: Det är möjligt att beställa gavelmodul med förborrat hål i bottenhyllplan för kabelgenomföring. För hyllplan och tillbehör, se sidorna 116-119.

Höjd 182 cm

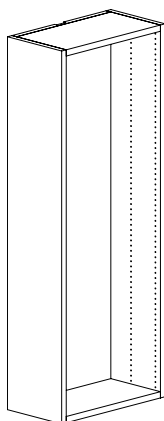

Hyllsystemets djup - cm	Gavelbokhyllans bredd - cm	Gavelbokhyllans djup - cm	Art.nr.	Pris SEK
22,5/22,5	46,8	25	B3011801806225	19.482
25/25	51,8	25	B3011801814225	19.482
30/30	61,8	25	B3011801822225	21.940
40/40	81,8	25	B3011801830225	25.210
22,5/22,5	46,8	30	B3011801807225	19.482
25/25	51,8	30	B3011801815225	19.482
30/30	61,8	30	B3011801823225	21.940
40/40	81,8	30	B3011801831225	25.210

Höjd 212 cm

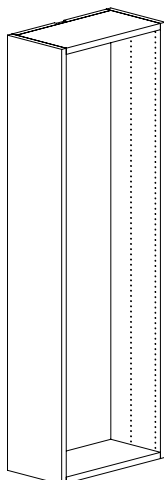

Hyllsystemets djup - cm	Gavelbokhyllans bredd - cm	Gavelbokhyllans djup - cm	Art.nr.	Pris SEK
22,5/22,5	46,8	25	B3011801106225	22.693
25/25	51,8	25	B3011801114225	22.693
30/30	61,8	25	B3011801122225	25.554
40/40	81,8	25	B3011801130225	29.368
22,5/22,5	46,8	30	B3011801107225	22.693
25/25	51,8	30	B3011801115225	22.693
30/30	61,8	30	B3011801123225	25.554
40/40	81,8	30	B3011801131225	29.368

24% rabatt ska dras av på angivna priser

GAVELBOKHYLLOR

GAVELMODUL FÖR RAKA DUBBELSIDIGA HYLLSYSTEM MED JUSTERBARA FÖTTER & LONDON TRÄTOPP

Komplett gavelmodul med sidopaneler, topp och bottenhyllplan i trä. För montering på gavel med skruvar (inkluderade) på rak, dubbelsidig 60/30 hylla. OBS: Det är möjligt att beställa gavelmodul med förborrat hål i bottenhyllplan för kabelgenomföring. För hyllplan och tillbehör, se sidorna 116-119.

Höjd 92 cm

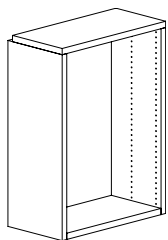

Hyllsystemets djup - cm	Gavelbokhyllans bredd - cm	Gavelbokhyllans djup - cm	Art.nr.	Pris SEK
22,5/22,5	46,8	25	B3011801706125	9.848
25/25	51,8	25	B3011801714125	9.848
30/30	61,8	25	B3011801722125	11.090
40/40	81,8	25	B3011801730125	12.744
22,5/22,5	46,8	30	B3011801707125	9.848
25/25	51,8	30	B3011801715125	9.848
30/30	61,8	30	B3011801723125	11.090
40/40	81,8	30	B3011801731125	12.744

Höjd 122

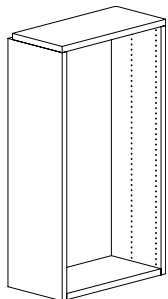

Hyllsystemets djup - cm	Gavelbokhyllans bredd - cm	Gavelbokhyllans djup - cm	Art.nr.	Pris SEK
22,5/22,5	46,8	25	B3011801206125	13.060
25/25	51,8	25	B3011801214125	13.060
30/30	61,8	25	B3011801222125	14.709
40/40	81,8	25	B3011801230125	16.900
22,5/22,5	46,8	30	B3011801207125	13.060
25/25	51,8	30	B3011801215125	13.060
30/30	61,8	30	B3011801223125	14.709
40/40	81,8	30	B3011801231125	16.900

Höjd 152 cm

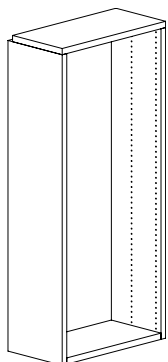

Hyllsystemets djup - cm	Gavelbokhyllans bredd - cm	Gavelbokhyllans djup - cm	Art.nr.	Pris SEK
22,5/22,5	46,8	25	B3011801506125	16.270
25/25	51,8	25	B3011801514125	16.270
30/30	61,8	25	B3011801522125	18.321
40/40	81,8	25	B3011801530125	21.056
22,5/22,5	46,8	30	B3011801507125	16.270
25/25	51,8	30	B3011801515125	16.270
30/30	61,8	30	B3011801523125	18.321
40/40	81,8	30	B3011801531125	21.056

24% rabatt ska dras av på angivna priser

GAVELBOKHYLLOR

GAVELMODUL
FÖR RAKA DUBBELSIDIGA HYLLSYSTEM MED JUSTERBARA FÖTTER & LONDON TRÄTOPP

Komplett gavelmodul med sidopaneler, topp och bottenhyllplan i trä. För montering på gavel med skruvar (inkluderade) på rak, dubbelsidig 60/30 hylla. OBS: Det är möjligt att beställa gavelmodul med förborrat hål i bottenhyllplan för kabelgenomföring. För hyllplan och tillbehör, se sidorna 116-119.

Höjd 182 cm

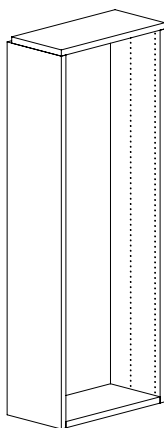

Hyllsystemets djup - cm	Gavelbokhyllans bredd - cm	Gavelbokhyllans djup - cm	Art.nr.	Pris SEK
22,5/22,5	46,8	25	B3011801806125	19.482
25/25	51,8	25	B3011801814125	19.482
30/30	61,8	25	B3011801822125	21.940
40/40	81,8	25	B3011801830125	25.210
22,5/22,5	46,8	30	B3011801807125	19.482
25/25	51,8	30	B3011801815125	19.482
30/30	61,8	30	B3011801823125	21.940
40/40	81,8	30	B3011801831125	25.210

Höjd 212 cm

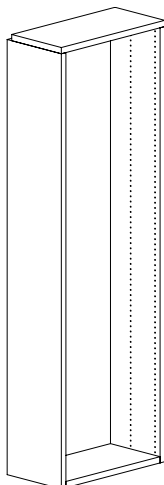

Hyllsystemets djup - cm	Gavelbokhyllans bredd - cm	Gavelbokhyllans djup - cm	Art.nr.	Pris SEK
22,5/22,5	46,8	25	B3011801106125	22.693
25/25	51,8	25	B3011801114125	22.693
30/30	61,8	25	B3011801122125	25.554
40/40	81,8	25	B3011801130125	29.368
22,5/22,5	46,8	30	B3011801107125	22.693
25/25	51,8	30	B3011801115125	22.693
30/30	61,8	30	B3011801123125	25.554
40/40	81,8	30	B3011801131125	29.368

24% rabatt ska dras av på angivna priser

GAVELBOKHYLLOR

GAVELMODUL FÖR RUND DUBBELSIDIGA HYLLSYSTEM MED JUSTERBARA FÖTTER & UTAN TRÄTOPP

Komplett gavelmodul med sidopaneler, topp och bottenhyllplan i trä. För montering på gavel med skruvar (inkluderade) på rund, dubbelsidig 60/30 hylla. OBS: Det är möjligt att beställa gavelmodul med förborrat hål i bottenhyllplan för kabelgenomföring. För hyllplan och tillbehör, se sidorna 116-119.

Höjd 92 cm

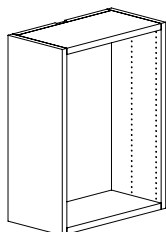

Hyllsystemets djup - cm	Gavelbokhyllans bredd - cm	Gavelbokhyllans djup - cm	Art.nr.	Pris SEK
30/30	61,8	25	B3011803722225	11.090
30/30	61,8	30	B3011803723225	11.090

Höjd 122

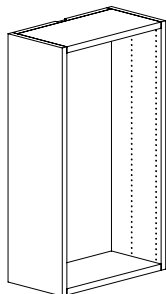

Hyllsystemets djup - cm	Gavelbokhyllans bredd - cm	Gavelbokhyllans djup - cm	Art.nr.	Pris SEK
30/30	61,8	25	B3011803222225	14.709
30/30	61,8	30	B3011803223225	14.709

Höjd 152 cm

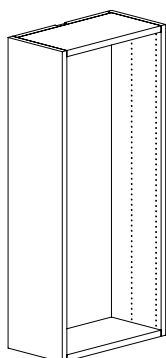

Hyllsystemets djup - cm	Gavelbokhyllans bredd - cm	Gavelbokhyllans djup - cm	Art.nr.	Pris SEK
30/30	61,8	25	B3011803522225	18.321
30/30	61,8	30	B3011803523225	18.321

24% rabatt ska dras av på angivna priser

GAVELBOKHYLLOR

GAVELMODUL
FÖR RUND DUBBELSIDIGA HYLLSYSTEM MED JUSTERBARA FÖTTER & UTAN TRÄTOPP

Komplett gavelmodul med sidopaneler, topp och bottenhyllplan i trä. För montering på gavel med skruvar (inkluderade) på rund, dubbelsidig 60/30 hylla. OBS: Det är möjligt att beställa gavelmodul med förborrat hål i bottenhyllplan för kabelgenomföring. För hyllplan och tillbehör, se sidorna 116-119.

Höjd 182 cm

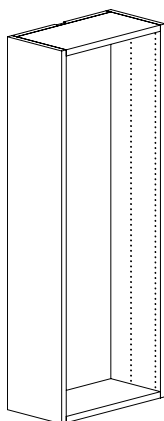

Hyllsystemets djup - cm	Gavelbokhyllans bredd - cm	Gavelbokhyllans djup - cm	Art.nr.	Pris SEK
30/30	61,8	25	B3011803822225	21.940
30/30	61,8	30	B3011803823225	21.940

Höjd 212 cm

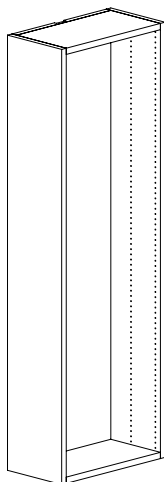

Hyllsystemets djup - cm	Gavelbokhyllans bredd - cm	Gavelbokhyllans djup - cm	Art.nr.	Pris SEK
30/30	61,8	25	B3011803122225	25.554
30/30	61,8	30	B3011803123225	25.554

24% rabatt ska dras av på angivna priser

GAVELBOKHYLLOR

GAVELMODUL FÖR RUND DUBBELSIDIGA HYLLSYSTEM MED JUSTERBARA FÖTTER & LONDON TRÄTOPP

Komplett gavelmodul med sidopaneler, topp och bottenhyllplan i trä. För montering på gavel med skruvar (inkluderade) på rund, dubbelsidig 60/30 hylla. OBS: Det är möjligt att beställa gavelmodul med förborrat hål i bottenhyllplan för kabelgenomföring. För hyllplan och tillbehör, se sidorna 116-119.

Höjd 92 cm

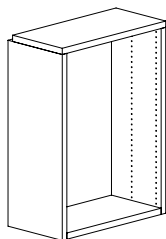

Hyllsystemets djup - cm	Gavelbokhyllans bredd - cm	Gavelbokhyllans djup - cm	Art.nr.	Pris SEK
30/30	61,8	25	B3011803722125	11.090
30/30	61,8	30	B3011803723125	11.090

Höjd 122

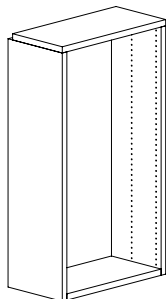

Hyllsystemets djup - cm	Gavelbokhyllans bredd - cm	Gavelbokhyllans djup - cm	Art.nr.	Pris SEK
30/30	61,8	25	B3011803222125	14.709
30/30	61,8	30	B3011803223125	14.709

Höjd 152 cm

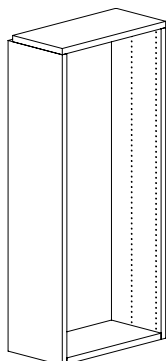

Hyllsystemets djup - cm	Gavelbokhyllans bredd - cm	Gavelbokhyllans djup - cm	Art.nr.	Pris SEK
30/30	61,8	25	B3011803522125	18.321
30/30	61,8	30	B3011803523125	18.321

24% rabatt ska dras av på angivna priser

GAVELBOKHYLLOR

GAVELMODUL
FÖR RUND DUBBELSIDIGA HYLLSYSTEM MED JUSTERBARA FÖTTER & LONDON TRÄTOPP

Komplett gavelmodul med sidopaneler, topp och bottenhyllplan i trä. För montering på gavel med skruvar (inkluderade) på rund, dubbelsidig 60/30 hylla. OBS: Det är möjligt att beställa gavelmodul med förborrat hål i bottenhyllplan för kabelgenomföring. För hyllplan och tillbehör, se sidorna 116-119.

Höjd 182 cm

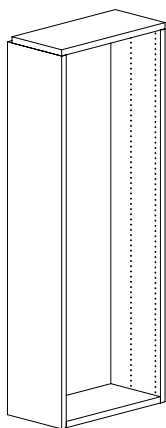

Hyllsystemets djup - cm	Gavelbokhyllans bredd - cm	Gavelbokhyllans djup - cm	Art.nr.	Pris SEK
30/30	61,8	25	B3011803822125	21.940
30/30	61,8	30	B3011803823125	21.940

Höjd 212 cm

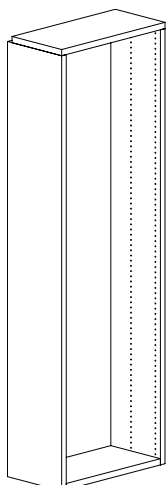

Hyllsystemets djup - cm	Gavelbokhyllans bredd - cm	Gavelbokhyllans djup - cm	Art.nr.	Pris SEK
30/30	61,8	25	B3011803122125	25.554
30/30	61,8	30	B3011803123125	25.554

24% rabatt ska dras av på angivna priser

GAVELBOKHYLLOR

GAVELMODUL FÖR RAKA DUBBELSIDIGA HYLLSYSTEM MED HJUL & UTAN TRÄTOPP

Komplett gavelmodul med sidopaneler, topp och bottenhyllplan i trä. För montering på gavel med skruvar (inkluderade) på rak, dubbelsidig 60/30 hylla. OBS: Det är möjligt att beställa gavelmodul med förborrat hål i bottenhyllplan för kabelgenomföring. För hyllplan och tillbehör, se sidorna 116-119.

Höjd 92 cm

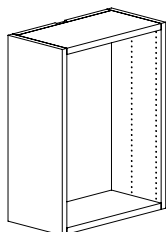

Hyllsystemets djup - cm	Gavelbokhyllans bredd - cm	Gavelbokhyllans djup - cm	Art.nr.	Pris SEK
22,5/22,5	46,8	25	B3011802706225	9.848
25/25	51,8	25	B3011802714225	9.848
30/30	61,8	25	B3011802722225	11.090
40/40	81,8	25	B3011802730225	12.744
22,5/22,5	46,8	30	B3011802707225	9.848
25/25	51,8	30	B3011802715225	9.848
30/30	61,8	30	B3011802723225	11.090
40/40	81,8	30	B3011802731225	12.744

Höjd 122

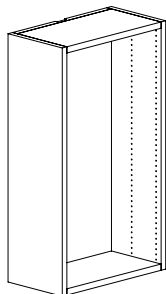

Hyllsystemets djup - cm	Gavelbokhyllans bredd - cm	Gavelbokhyllans djup - cm	Art.nr.	Pris SEK
22,5/22,5	46,8	25	B3011802206225	13.060
25/25	51,8	25	B3011802214225	13.060
30/30	61,8	25	B3011802222225	14.709
40/40	81,8	25	B3011802230225	16.900
22,5/22,5	46,8	30	B3011802207225	13.060
25/25	51,8	30	B3011802215225	13.060
30/30	61,8	30	B3011802223225	14.709
40/40	81,8	30	B3011802231225	16.900

Höjd 152 cm

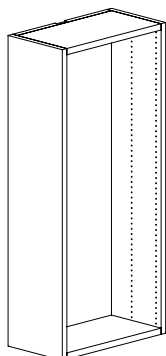

Hyllsystemets djup - cm	Gavelbokhyllans bredd - cm	Gavelbokhyllans djup - cm	Art.nr.	Pris SEK
22,5/22,5	46,8	25	B3011802506225	16.270
25/25	51,8	25	B3011802514225	16.270
30/30	61,8	25	B3011802522225	18.321
40/40	81,8	25	B3011802530225	21.056
22,5/22,5	46,8	30	B3011802507225	16.270
25/25	51,8	30	B3011802515225	16.270
30/30	61,8	30	B3011802523225	18.321
40/40	81,8	30	B3011802531225	21.056

24% rabatt ska dras av på angivna priser

GAVELBOKHYLLOR

GAVELMODUL FÖR RAKA DUBBELSIDIGA HYLLSYSTEM MED HJUL & UTAN TRÄTOPP

Komplett gavelmodul med sidopaneler, topp och bottenhyllplan i trä. För montering på gavel med skruvar (inkluderade) på rak, dubbelsidig 60/30 hylla. OBS: Det är möjligt att beställa gavelmodul med förborrat hål i bottenhyllplan för kabelgenomföring. För hyllplan och tillbehör, se sidorna 116-119.

Höjd 182 cm

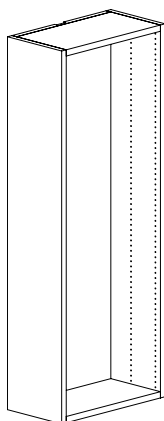

Hyllsystemets djup - cm	Gavelbokhyllans bredd - cm	Gavelbokhyllans djup - cm	Art.nr.	Pris SEK
22,5/22,5	46,8	25	B3011802806225	19.482
25/25	51,8	25	B3011802814225	19.482
30/30	61,8	25	B3011802822225	21.940
40/40	81,8	25	B3011802830225	25.210
22,5/22,5	46,8	30	B3011802807225	19.482
25/25	51,8	30	B3011802815225	19.482
30/30	61,8	30	B3011802823225	21.940
40/40	81,8	30	B3011802831225	25.210

Höjd 212 cm

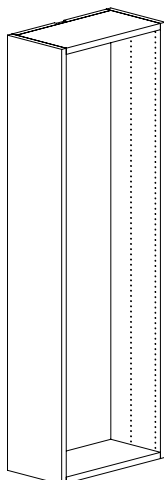

Hyllsystemets djup - cm	Gavelbokhyllans bredd - cm	Gavelbokhyllans djup - cm	Art.nr.	Pris SEK
22,5/22,5	46,8	25	B3011802106225	22.693
25/25	51,8	25	B3011802114225	22.693
30/30	61,8	25	B3011802122225	25.554
40/40	81,8	25	B3011802130225	29.368
22,5/22,5	46,8	30	B3011802107225	22.693
25/25	51,8	30	B3011802115225	22.693
30/30	61,8	30	B3011802123225	25.554
40/40	81,8	30	B3011802131225	29.368

24% rabatt ska dras av på angivna priser

GAVELBOKHYLLOR

GAVELMODUL FÖR RAKA DUBBELSIDIGA HYLLSYSTEM MED HJUL & LONDON TRÄTOPP

Komplett gavelmodul med sidopaneler, topp och bottenhyllplan i trä. För montering på gavel med skruvar (inkluderade) på rak, dubbelsidig 60/30 hylla. OBS: Det är möjligt att beställa gavelmodul med förborrat hål i bottenhyllplan för kabelgenomföring. För hyllplan och tillbehör, se sidorna 116-119.

Höjd 92 cm

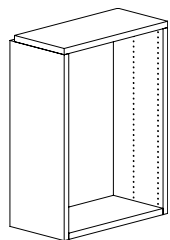

Hyllsystemets djup - cm	Gavelbokhyllans bredd - cm	Gavelbokhyllans djup - cm	Art.nr.	Pris SEK
22,5/22,5	46,8	25	B3011802706125	9.848
25/25	51,8	25	B3011802714125	9.848
30/30	61,8	25	B3011802722125	11.090
40/40	81,8	25	B3011802730125	12.744
22,5/22,5	46,8	30	B3011802707125	9.848
25/25	51,8	30	B3011802715125	9.848
30/30	61,8	30	B3011802723125	11.090
40/40	81,8	30	B3011802731125	12.744

Höjd 122

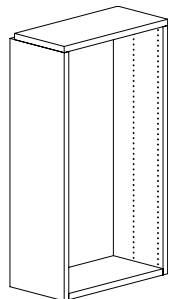

Hyllsystemets djup - cm	Gavelbokhyllans bredd - cm	Gavelbokhyllans djup - cm	Art.nr.	Pris SEK
22,5/22,5	46,8	25	B3011802206125	13.060
25/25	51,8	25	B3011802214125	13.060
30/30	61,8	25	B3011802222125	14.709
40/40	81,8	25	B3011802230125	16.900
22,5/22,5	46,8	30	B3011802207125	13.060
25/25	51,8	30	B3011802215125	13.060
30/30	61,8	30	B3011802223125	14.709
40/40	81,8	30	B3011802231125	16.900

Höjd 152 cm

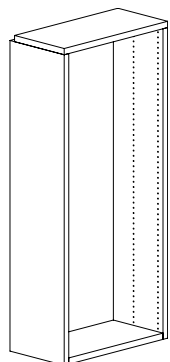

Hyllsystemets djup - cm	Gavelbokhyllans bredd - cm	Gavelbokhyllans djup - cm	Art.nr.	Pris SEK
22,5/22,5	46,8	25	B3011802506125	16.270
25/25	51,8	25	B3011802514125	16.270
30/30	61,8	25	B3011802522125	18.321
40/40	81,8	25	B3011802530125	21.056
22,5/22,5	46,8	30	B3011802507125	16.270
25/25	51,8	30	B3011802515125	16.270
30/30	61,8	30	B3011802523125	18.321
40/40	81,8	30	B3011802531125	21.056

24% rabatt ska dras av på angivna priser

GAVELBOKHYLLOR

GAVELMODUL FÖR RAKA DUBBELSIDIGA HYLLSYSTEM MED HJUL & LONDON TRÄTOPP

Komplett gavelmodul med sidopaneler, topp och bottenhyllplan i trä. För montering på gavel med skruvar (inkluderade) på rak, dubbelsidig 60/30 hylla. OBS: Det är möjligt att beställa gavelmodul med förborrat hål i bottenhyllplan för kabelgenomföring. För hyllplan och tillbehör, se sidorna 116-119.

Höjd 182 cm

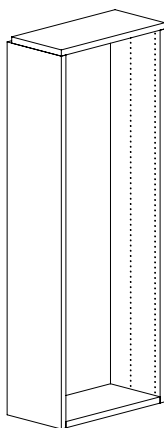

Hyllsystemets djup - cm	Gavelbokhyllans bredd - cm	Gavelbokhyllans djup - cm	Art.nr.	Pris SEK
22,5/22,5	46,8	25	B3011802806125	19.482
25/25	51,8	25	B3011802814125	19.482
30/30	61,8	25	B3011802822125	21.940
40/40	81,8	25	B3011802830125	25.210
22,5/22,5	46,8	30	B3011802807125	19.482
25/25	51,8	30	B3011802815125	19.482
30/30	61,8	30	B3011802823125	21.940
40/40	81,8	30	B3011802831125	25.210

Höjd 212 cm

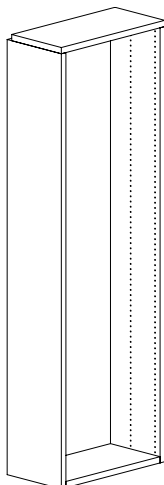

Hyllsystemets djup - cm	Gavelbokhyllans bredd - cm	Gavelbokhyllans djup - cm	Art.nr.	Pris SEK
22,5/22,5	46,8	25	B3011802106125	22.693
25/25	51,8	25	B3011802114125	22.693
30/30	61,8	25	B3011802122125	25.554
40/40	81,8	25	B3011802130125	29.368
22,5/22,5	46,8	30	B3011802107125	22.693
25/25	51,8	30	B3011802115125	22.693
30/30	61,8	30	B3011802123125	25.554
40/40	81,8	30	B3011802131125	29.368

24% rabatt ska dras av på angivna priser

GAVELBOKHYLLOR

GAVELMODUL FÖR RUND DUBBELSIDIGA HYLLSYSTEM MED HJUL & UTAN TRÄTOPP

Komplett gavelmodul med sidopaneler, topp och bottenhyllplan i trä. För montering på gavel med skruvar (inkluderade) på rund, dubbelsidig 60/30 hylla. OBS: Det är möjligt att beställa gavelmodul med förborrat hål i bottenhyllplan för kabelgenomföring. För hyllplan och tillbehör, se sidorna 116-119.

Höjd 92 cm

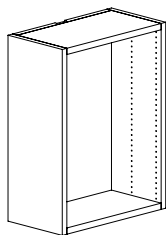

Hyllsystemets djup - cm	Gavelbokhyllans bredd - cm	Gavelbokhyllans djup - cm	Art.nr.	Pris SEK
30/30	61,8	25	B3011804722225	11.090
30/30	61,8	30	B3011804723225	11.090

Höjd 122

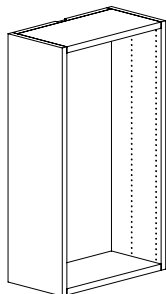

Hyllsystemets djup - cm	Gavelbokhyllans bredd - cm	Gavelbokhyllans djup - cm	Art.nr.	Pris SEK
30/30	61,8	25	B3011804222225	14.709
30/30	61,8	30	B3011804223225	14.709

Höjd 152 cm

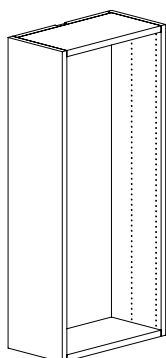

Hyllsystemets djup - cm	Gavelbokhyllans bredd - cm	Gavelbokhyllans djup - cm	Art.nr.	Pris SEK
30/30	61,8	25	B3011804522225	18.321
30/30	61,8	30	B3011804523225	18.321

24% rabatt ska dras av på angivna priser

GAVELBOKHYLLOR

GAVELMODUL
FÖR RUND DUBBELSIDIGA HYLLSYSTEM MED HJUL & UTAN TRÄTOPP

Komplett gavelmodul med sidopaneler, topp och bottenhyllplan i trä. För montering på gavel med skruvar (inkluderade) på rund, dubbelsidig 60/30 hylla. OBS: Det är möjligt att beställa gavelmodul med förborrat hål i bottenhyllplan för kabelgenomföring. För hyllplan och tillbehör, se sidorna 116-119.

Höjd 182 cm

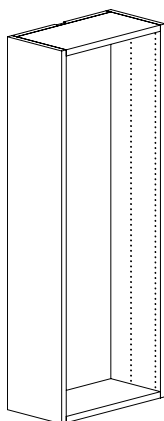

Hyllsystemets djup - cm	Gavelbokhyllans bredd - cm	Gavelbokhyllans djup - cm	Art.nr.	Pris SEK
30/30	61,8	25	B3011804822225	21.940
30/30	61,8	30	B3011804823225	21.940

Höjd 212 cm

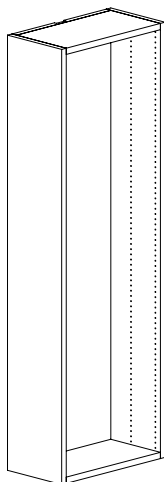

Hyllsystemets djup - cm	Gavelbokhyllans bredd - cm	Gavelbokhyllans djup - cm	Art.nr.	Pris SEK
30/30	61,8	25	B3011804122225	25.554
30/30	61,8	30	B3011804123225	25.554

24% rabatt ska dras av på angivna priser

GAVELBOKHYLLOR

GAVELMODUL FÖR RUND DUBBELSIDIGA HYLLSYSTEM MED HJUL & LONDON TRÄTOPP

Komplett gavelmodul med sidopaneler, topp och bottenhyllplan i trä. För montering på gavel med skruvar (inkluderade) på rund, dubbelsidig 60/30 hylla. OBS: Det är möjligt att beställa gavelmodul med förborrat hål i bottenhyllplan för kabelgenomföring. För hyllplan och tillbehör, se sidorna 116-119.

Höjd 92 cm

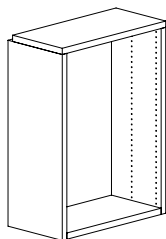

Hyllsystemets djup - cm	Gavelbokhyllans bredd - cm	Gavelbokhyllans djup - cm	Art.nr.	Pris SEK
30/30	61,8	25	B3011804722125	11.090
30/30	61,8	30	B3011804723125	11.090

Höjd 122

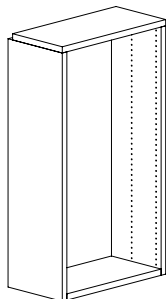

Hyllsystemets djup - cm	Gavelbokhyllans bredd - cm	Gavelbokhyllans djup - cm	Art.nr.	Pris SEK
30/30	61,8	25	B3011804222125	14.709
30/30	61,8	30	B3011804223125	14.709

Höjd 152 cm

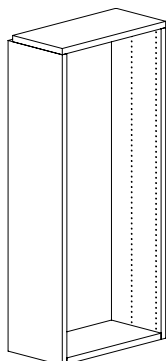

Hyllsystemets djup - cm	Gavelbokhyllans bredd - cm	Gavelbokhyllans djup - cm	Art.nr.	Pris SEK
30/30	61,8	25	B3011804522125	18.321
30/30	61,8	30	B3011804523125	18.321

24% rabatt ska dras av på angivna priser

GAVELBOKHYLLOR

GAVELMODUL
FÖR RUND DUBBELSIDIGA HYLLSYSTEM MED HJUL & LONDON TRÄTOPP

Komplett gavelmodul med sidopaneler, topp och bottenhyllplan i trä. För montering på gavel med skruvar (inkluderade) på rund, dubbelsidig 60/30 hylla. OBS: Det är möjligt att beställa gavelmodul med förborrat hål i bottenhyllplan för kabelgenomföring. För hyllplan och tillbehör, se sidorna 116-119.

Höjd 182 cm

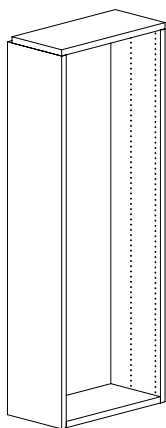

Hyllsystemets djup - cm	Gavelbokhyllans bredd - cm	Gavelbokhyllans djup - cm	Art.nr.	Pris SEK
30/30	61,8	25	B3011804822125	21.940
30/30	61,8	30	B3011804823125	21.940

Höjd 212 cm

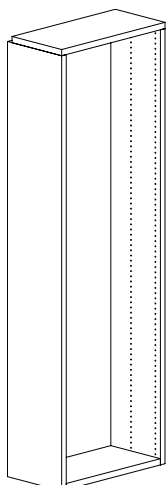

Hyllsystemets djup - cm	Gavelbokhyllans bredd - cm	Gavelbokhyllans djup - cm	Art.nr.	Pris SEK
30/30	61,8	25	B3011804122125	25.554
30/30	61,8	30	B3011804123125	25.554

24% rabatt ska dras av på angivna priser

GAVELBOKHYLLOR

METALLHYLLPLAN

Metallhyllplan exkl. konsoler och med bakkantslist i metall för bakkantsbokstöd - för gavelbokhyllor B301180

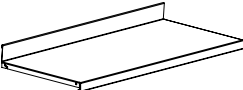
Bakkantslist i metall 47 mm. Konsoler måste beställas separat.	Hyllsystemets djup - cm	Gavelbokhyllans djup - cm	Hyllans bredd - cm	Art.nr.	Pris SEK
	22,5/22,5	25	46,3	B30118206	640
	25/25	25	51,3	B30118214	640
	30/30	25	61,3	B30118222	703
	40/40	25	71,3	B30118230	703
	22,5/22,5	30	46,3	B30118207	640
	25/25	30	51,3	B30118215	640
	30/30	30	61,3	B30118223	703
	40/40	30	71,3	B30118231	703

Metallhyllplan exkl. konsoler och med bakkantslist i akryl för hängande bokstöd - för gavelbokhyllor B301180

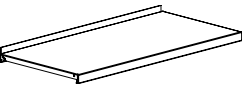
Bakkantslist i akryl 17 mm. Konsoler måste beställas separat.	Hyllsystemets djup - cm	Gavelbokhyllans djup - cm	Hyllans bredd - cm	Art.nr.	Pris SEK
	22,5/22,5	25	46,3	B30118406	1.113
	25/25	25	51,3	B30118414	1.113
	30/30	25	61,3	B30118422	1.226
	40/40	25	71,3	B30118430	1.226
	22,5/22,5	30	46,3	B30118407	1.113
	25/25	30	51,3	B30118415	1.113
	30/30	30	61,3	B30118423	1.226
	40/40	30	71,3	B30118431	1.226

Metallkonsol för metallhyllplan med bakkantslist i metall eller akryl

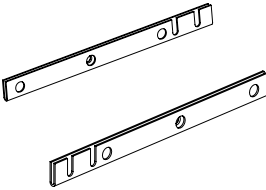
* Kan användas för 25 och 30 cm djupa hyllplan	Modell	Gavelbokhyllans djup - cm	Art.nr.	Pris SEK
	Vänster	25	B78300128	83
	Höger	25	B78300129	83
	Vänster*	30	B78300138	83
	Höger*	30	B78300139	83

Exponeringshyllplan i metall - för gavelbokhyllor B301180

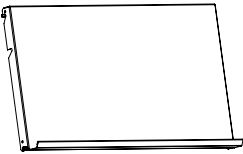
Inkl. beslag.	Hyllsystemets djup - cm	Gavelbokhyllans djup - cm	Art.nr.	Pris SEK
	22,5/22,5	25	B30118606	668
	25/25	25	B30118614	668
	30/30	25	B30118622	585
	40/40	25	B30118630	585
	22,5/22,5	30	B30118607	668
	25/25	30	B30118615	668
	30/30	30	B30118623	585
	40/40	30	B30118631	585

24% rabatt ska dras av på angivna priser

GAVELBOKHYLLOR

TRÄHYLLPLAN & SKRIVSKIVA

Trämellanhyllplan utan bakkantslist - för gavelbokhyllor B301180

Inkl. beslag.	Hyllsystemets djup - cm	Gavelbokhyllans djup - cm	Art.nr. Lackerade	Pris SEK
	22,5/22,5	25	B301188065	612
	25/25	25	B301188145	612
	30/30	25	B301188225	680
	40/40	25	B301188305	749
	22,5/22,5	30	B301188075	612
	25/25	30	B301188155	612
	30/30	30	B301188235	680
	40/40	30	B301188315	749

Trämellanhyllplan med bakkantslist i metall för bakkantsbokstöd - för gavelbokhyllor B301180

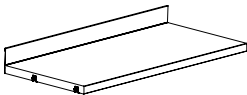
Inkl. beslag.	Hyllsystemets djup - cm	Gavelbokhyllans djup - cm	Art.nr. Lackerade	Pris SEK
	22,5/22,5	25	B301190065	694
	25/25	25	B301190145	694
	30/30	25	B301190225	775
	40/40	25	B301190305	852
	22,5/22,5	30	B301190075	694
	25/25	30	B301190155	694
	30/30	30	B301190235	775
	40/40	30	B301190315	852

Skrivskiva i trä - för gavelbokhyllor B301180

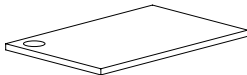
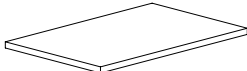
D40 cm. Inkl. beslag.	Hyllsystemets djup - cm	Gavelbokhyllans djup - cm	Med / utan hål	Art.nr. Lackerade	Pris SEK
 	22,5/22,5	30	Med hål	B4040140615	929
	25/25	30	Med hål	B4040141415	1.034
	30/30	30	Med hål	B4040142215	1.241
	40/40	30	Med hål	B4040143015	1.654
	22,5/22,5	30	Med hål	B4040140625	902
	25/25	30	Med hål	B4040141425	1.008
	30/30	30	Med hål	B4040142225	1.214
	40/40	30	Med hål	B4040143025	1.625

Konsol för skrivskiva

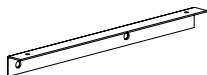
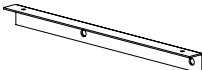
D30 cm.	Type	Gavelbokhyllans djup - cm	Art.nr.	Pris SEK
 	Vänster	30	B7840148	86
	Höger	30	B7840149	86

24% rabatt ska dras av på angivna priser



GAVELBOKHYLLOR

TRÄDÖRRAR OCH HYLLPLAN

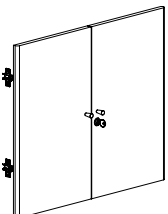
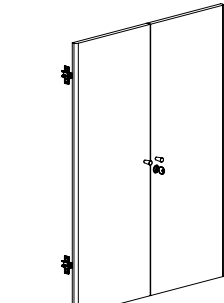
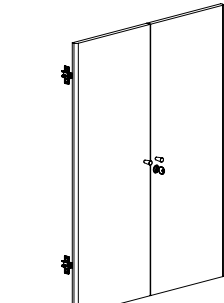
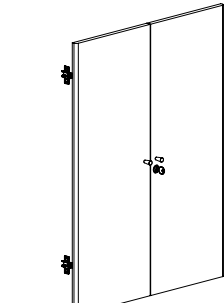
Trädörrar - för gavelbokhyllor B301180

Inkl. lås och beslag.	Hyllsystemets djup - cm	Gavelbokhyllans djup - cm	Höjd	Art.nr. Lackerade	Pris SEK
	22,5/22,5	25	52,2 cm	B3011940615	2.309
	25/25	25	52,2 cm	B3011941415	2.419
	30/30	25	52,2 cm	B3011942215	2.635
	40/40	25	52,2 cm	B3011943015	3.068
	22,5/22,5	30	52,2 cm	B3011940715	2.309
	25/25	30	52,2 cm	B3011941515	2.419
	30/30	30	52,2 cm	B3011942315	2.635
	40/40	30	52,2 cm	B3011943115	3.068
	22,5/22,5	25	82,2 cm	B3011940625	2.963
	25/25	25	82,2 cm	B3011941425	3.068
	30/30	25	82,2 cm	B3011942225	3.285
	40/40	25	82,2 cm	B3011943025	3.718
	22,5/22,5	30	82,2 cm	B3011940725	2.963
	25/25	30	82,2 cm	B3011941525	3.068
	30/30	30	82,2 cm	B3011942325	3.285
	40/40	30	82,2 cm	B3011943125	3.718

Trähyllplan för gavelbokhyllor B301180 med trädörrar

Inkl. beslag.	Hyllsystemets djup - cm	Gavelbokhyllans djup - cm	Art.nr. Lackerade	Pris SEK
	22,5/22,5	25	B301192065	612
	25/25	25	B301192145	612
	30/30	25	B301192225	680
	40/40	25	B301192305	749
	22,5/22,5	30	B301192075	612
	25/25	30	B301192155	612
	30/30	30	B301192235	680
	40/40	30	B301192315	749

24% rabatt ska dras av på angivna priser

GAVELBOKHYLLOR

TILLBEHÖR

Beslag för London yttergavel

Hyllsystemets djup - cm	Typ	Art.nr.	Pris SEK
> 212 cm	Vänster	B30212147	130
> 212 cm	Höger	B30212148	130
> 212 cm	Dubbel	B30212149	261
=/< 212 cm	Vänster	B30212137	193
=/< 212 cm	Höger	B30212138	193
=/< 212 cm	Dubbel	B30212139	388

Justerbara fötter

Färg	Art.nr.	Pris SEK
Grå	B1146001	10
Svart	B1146002	10
Vit	B1146003	10

Hjul

H9,9 cm.

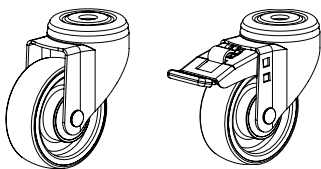

Broms	Art. nr.	Pris SEK
Utan	B3060000	472
Med	B3060001	658

24% rabatt ska dras av på angivna priser



Schoten bibliotek, Belgien
60/30 klassisk stålhylla med London gavlar och topp

24% rabatt ska dras av på angivna priser

LONDON YTTERGAVLAR OCH TOPPAR

I London konceptet ingår yttergavlar och toppar som ska bilda en massiv ram runt den klassiska stålhyllan. Detta koncept finns i trä och stål.

London trä

London trägavlar och trätoppar tillverkas av 30 mm MDF som täckmålas i valfri färg. Toppen som ingår i London trä kan gå över 1, 2 eller 3 hyllsektioner. Framkanten på gaveln är utrustad med en plan aluminiumprofil med skyddande effekt och fästs med synliga euro skruvar. Dessa delar pulverlackeras i samma färg som gaveln. Till London trä finns en metallsockel som tillval. Denna placeras under bottenhyllplanet för att ytterligare förstärka ramverket runt bokhyllan. Se Färg- och materialval för färgspecifikationer.

London metall

London metallgavlar och metalltoppar finns med 30 mm bred gavelkant som lackeras i valfri färg. Metalltoppen kan gå över 1 eller 2 hyllsektioner. Till London metall finns en metallsockel som tillval. Denna placeras under bottenhyllplanet för att ytterligare förstärka ramverket runt bokhyllan. Se Färg- och materialval för färgspecifikationer.

London toppar

London metalltoppar och London trätoppar är tillgängliga i vardera tre utföranden:

Fristående trätopp

Används alltid när det endast är 1 hyllsektion i rad, men kan även användas över 2 och 3 hyllsektioner. Den fristående toppen täcker ovankanten av yttergaveln på båda sidor om en hyllsektion.

Total bredd i cm		
Modul	75	90
1 hyllsek.	82,00	97,00
2 hyllsek.	157,50	187,50
3 hyllsek.	233,00	278,00

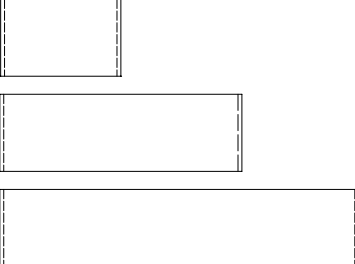

Fristående metalltopp

Används alltid när det endast är 1 hyllsektion i rad, men kan även användas över 2 hyllsektioner. Den fristående toppen ligger mellan de båda yttergavlarna.

Total bredd i cm		
Modul	75	90
1 hyllsek.	75,50	90,50
2 hyllsek.	150,50	180,50
3 hyllsek.	-	-

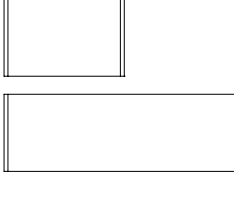

Ytter trätopp

Används över 1, 2 eller 3 hyllsektioner i kombination med antingen ytter- eller mellantopp. Yttertoppen täcker ovankanten av yttergaveln på ena sidan om en hyllsektion.

Total bredd i cm		
Modul	75	90
1 hyllsek.	78,75	93,75
2 hyllsek.	154,25	184,25
3 hyllsek.	229,75	274,75

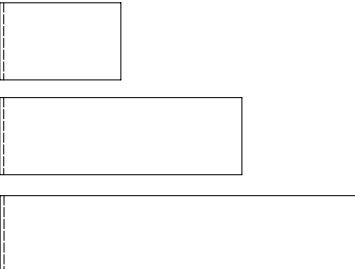

Ytter metallopp

Används över 1 eller 2 hyllsektioner i kombination med antingen ytter- eller mellantopp. Yttertoppen ligger mellan yttergaveln på ena sidan och ytter/mellan topp på andra sidan om en hyllsektion.

Total bredd i cm		
Modul	75	90
1 hyllsek.	75,25	90,25
2 hyllsek.	150,25	180,25
3 hyllsek.	-	-



Mellan trätopp

Används över 1, 2 eller 3 hyllsektioner i kombination med antingen ytter- eller mellantopp. Mellantoppen används endast i kombination med ytter- eller mellantopp.

Total bredd i cm		
Module	75	90
1 hyllsek.	75,50	90,50
2 hyllsek.	151,00	181,00
3 hyllsek.	226,50	271,50

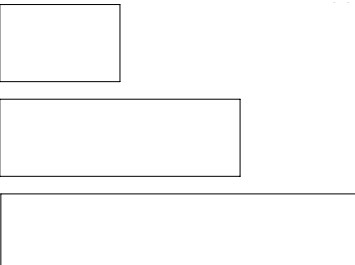

Mellan metallopp

Används över 1 eller 2 hyllsektioner i kombination med antingen ytter- eller mellantopp. Mellantoppen ligger mellan och används endast i kombination med ytter- eller mellantopp.

Total bredd i cm		
Module	75	90
1 hyllsek.	75,00	90,00
2 hyllsek.	150,00	180,00
3 hyllsek.	-	-



24% rabatt ska dras av på angivna priser

LONDON YTTERGAVLAR OCH TOPPAR

YTTERGAVEL AV TRÄ - ENKELSIDIGA

London trägavlar tillverkas av MDF som täcklackeras.

London trägavlar – for standard metaltopphyllplan

30 mm gavelkant. Används med metalltopphyllplan. Inkl. monteringsbeslag. Dessa gavlar kan inte användas till vägghängd klassisk ställhylla.

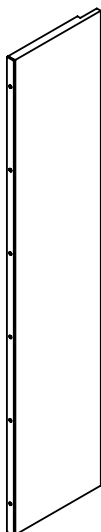

Höjd cm	Hyllplansdjup cm	Vänster Art. nr.	Pris SEK	Höger Art. nr.	Pris SEK
92	22.5	B30212071728	1.661	B30212071828	1.661
92	25	B30212072728	1.747	B30212072828	1.747
92	30	B30212073728	1.924	B30212073828	1.924
92	40	B30212074728	2.278	B30212074828	2.278
122	22.5	B30212021728	2.092	B30212021828	2.092
122	25	B30212022728	2.200	B30212022828	2.200
122	30	B30212023728	2.427	B30212023828	2.427
122	40	B30212024728	2.873	B30212024828	2.873
152	22.5	B30212051728	2.496	B30212051828	2.496
152	25	B30212052728	2.627	B30212052828	2.627
152	30	B30212053728	2.888	B30212053828	2.888
152	40	B30212054728	3.454	B30212054828	3.454
182	22.5	B30212081728	2.859	B30212081828	2.859
182	25	B30212082728	3.009	B30212082828	3.009
182	30	B30212083728	3.352	B30212083828	3.352
182	40	B30212084728	4.021	B30212084828	4.021
212	22.5	B30212011728	3.298	B30212011828	3.298
212	25	B30212012728	3.471	B30212012828	3.471
212	30	B30212013728	3.845	B30212013828	3.845
212	40	B30212014728	4.631	B30212014828	4.631

London trägavlar – for London trätopp

30 mm gavelkant. Används med London trätopp, se nästa sida. Inkl. monteringsbeslag. Dessa gavlar kan inte användas till vägghängd klassisk ställhylla.

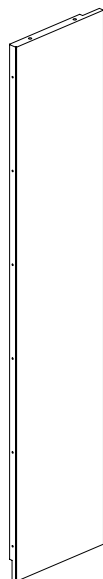

Höjd cm	Hyllplansdjup cm	Vänster Art. nr.	Pris SEK	Höger Art. nr.	Pris SEK
92	22.5	B30212071718	1.661	B30212071818	1.661
92	25	B30212072718	1.747	B30212072818	1.747
92	30	B30212073718	1.924	B30212073818	1.924
92	40	B30212074718	2.278	B30212074818	2.278
122	22.5	B30212021718	2.092	B30212021818	2.092
122	25	B30212022718	2.200	B30212022818	2.200
122	30	B30212023718	2.427	B30212023818	2.427
122	40	B30212024718	2.873	B30212024818	2.873
152	22.5	B30212051718	2.496	B30212051818	2.496
152	25	B30212052718	2.627	B30212052818	2.627
152	30	B30212053718	2.888	B30212053818	2.888
152	40	B30212054718	3.454	B30212054818	3.454
182	22.5	B30212081718	2.859	B30212081818	2.859
182	25	B30212082718	3.016	B30212082818	3.009
182	30	B30212083718	3.352	B30212083818	3.352
182	40	B30212084718	4.021	B30212084818	4.021
212	22.5	B30212011718	3.298	B30212011818	3.298
212	25	B30212012718	3.471	B30212012818	3.471
212	30	B30212013718	3.845	B30212013818	3.845
212	40	B30212014718	4.631	B30212014818	4.631

24% rabatt ska dras av på angivna priser

LONDON YTTERGAVLAR OCH TOPPAR

TRÄTOPPAR - ENKELSIDIGA

London trätoppar tillverkas av MDF som täcklackeras.

London trätopp inkl. monteringsbeslag – fristående

30 mm gavelkant.

Modul cm	Hyllplans- djup cm	1 hyllsektion Art. nr.	Pris SEK	2 hyllsektioner Art. nr.	Pris SEK	3 hyllsektioner Art. nr.	Pris SEK
75	22.5	B302130171019	1.057	B302130171029	2.076	B302130171039	2.978
75	25	B302130271019	1.112	B302130271029	2.185	B302130271039	3.132
75	30	B302130371019	1.240	B302130371029	2.406	B302130371039	3.516
75	40	B302130471019	1.656	B302130471029	3.124	B302130471039	4.624
90	22.5	B302130191019	1.253	B302130191029	2.426	B302130191039	3.567
90	25	B302130291019	1.321	B302130291029	2.555	B302130291039	3.754
90	30	B302130391019	1.488	B302130391029	2.855	B302130391039	4.223
90	40	B302130491019	1.916	B302130491029	3.738	B302130491039	5.543

London trätopp inkl. monteringsbeslag – ytter

30 mm gavelkant.

Modul cm	Hyllplans- djup cm	1 hyllsektion Art. nr.	Pris SEK	2 hyllsektioner Art. nr.	Pris SEK	3 hyllsektioner Art. nr.	Pris SEK
75	22.5	B302130171017	1.112	B302130171027	2.071	B302130171037	3.076
75	25	B302130271017	1.170	B302130271027	2.181	B302130271037	3.236
75	30	B302130371017	1.298	B302130371027	2.396	B302130371037	3.554
75	40	B302130471017	1.657	B302130471027	3.159	B302130471037	4.657
90	22.5	B302130191017	1.299	B302130191027	2.426	B302130191037	3.603
90	25	B302130291017	1.368	B302130291027	2.555	B302130291037	3.793
90	30	B302130391017	1.488	B302130391027	2.888	B302130391037	4.250
90	40	B302130491017	1.916	B302130491027	3.738	B302130491037	5.532

London trätopp inkl. monteringsbeslag – mellan

30 mm gavelkant.

Modul cm	Hyllplans- djup cm	1 hyllsektion Art. nr.	Pris SEK	2 hyllsektioner Art. nr.	Pris SEK	3 hyllsektioner Art. nr.	Pris SEK
75	22.5	B302130171018	1.060	B302130171028	2.031	B302130171038	2.979
75	25	B302130271018	1.114	B302130271028	2.137	B302130271038	3.133
75	30	B302130371018	1.241	B302130371028	2.406	B302130371038	3.584
75	40	B302130471018	1.584	B302130471028	3.085	B302130471038	4.583
90	22.5	B302130191018	1.249	B302130191028	2.414	B302130191038	3.567
90	25	B302130291018	1.314	B302130291028	2.541	B302130291038	3.754
90	30	B302130391018	1.449	B302130391028	2.815	B302130391038	4.250
90	40	B302130491018	1.839	B302130491028	3.661	B302130491038	5.488

24% rabatt ska dras av på angivna priser

LONDON YTTERGAVLAR OCH TOPPAR

YTTERGAVEL AV TRÄ - DUBBELSIDIGA

London trägavlar tillverkas av MDF som täcklackeras.

London trägavlar – for standard metalltopphyllplan

30 mm gavelkant. Används med standard metalltopphyllplan. Inkl. monteringsbeslag.

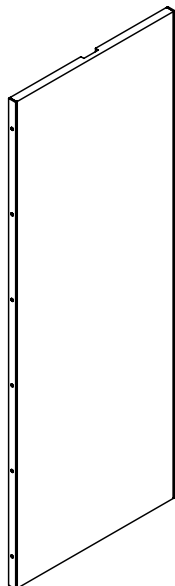

Höjd cm	Hyllplansdjup cm	Art. nr.	Pris SEK
92	22.5	B30212071928	3.004
92	25	B30212072928	3.162
92	30	B30212073928	3.516
92	40	B30212074928	4.228
122	22.5	B30212021928	3.794
122	25	B30212022928	3.993
122	30	B30212023928	4.439
122	40	B30212024928	5.338
152	22.5	B30212051928	4.492
152	25	B30212052928	4.728
152	30	B30212053928	5.287
152	40	B30212054928	6.410
182	22.5	B30212081928	5.193
182	25	B30212082928	5.467
182	30	B30212083928	6.137
182	40	B30212084928	7.476
212	22.5	B30212011928	5.966
212	25	B30212012928	6.280
212	30	B30212013928	7.059
212	40	B30212014928	8.624

London trägavlar – for London trätopp

30 mm gavelkant. Används med London trätopp, se nästa sida. Inkl. monteringsbeslag.

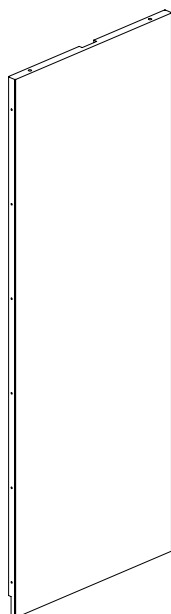

Höjd cm	Hyllplansdjup cm	Art. nr.	Pris SEK
92	22.5	B30212071918	3.004
92	25	B30212072918	3.162
92	30	B30212073918	3.516
92	40	B30212074918	4.228
122	22.5	B30212021918	3.794
122	25	B30212022918	3.993
122	30	B30212023918	4.439
122	40	B30212024918	5.338
152	22.5	B30212051918	4.492
152	25	B30212052918	4.728
152	30	B30212053918	5.287
152	40	B30212054918	6.410
182	22.5	B30212081918	5.193
182	25	B30212082918	5.467
182	30	B30212083918	6.137
182	40	B30212084918	7.476
212	22.5	B30212011918	5.966
212	25	B30212012918	6.280
212	30	B30212013918	7.059
212	40	B30212014918	8.624

24% rabatt ska dras av på angivna priser

LONDON YTTERGAVLAR OCH TOPPAR

TRÄTOPPAR - DUBBELSIDIGA

London trätoppar tillverkas av MDF som täcklackeras.

London trätopp inkl. monteringsbeslag – fristående

30 mm gavelkant.

Modul cm	Hyllplans- djup cm	1 hyllsektion Art. nr.	Pris SEK	2 hyllsektioner Art. nr.	Pris SEK	3 hyllsektioner Art. nr.	Pris SEK
75	22.5	B302130172019	1.861	B302130172029	3.611	B302130172039	5.327
75	25	B302130272019	1.963	B302130272029	3.803	B302130272039	5.606
75	30	B302130372019	2.215	B302130372029	4.271	B302130372039	6.404
75	40	B302130472019	3.009	B302130472029	5.761	B302130472039	8.545
90	22.5	B302130192019	2.215	B302130192029	4.280	B302130192039	6.348
90	25	B302130292019	2.331	B302130292029	4.507	B302130292039	6.682
90	30	B302130392019	2.579	B302130392029	5.100	B302130392039	7.572
90	40	B302130492019	3.483	B302130492029	6.872	B302130492039	10.193

London trätopp inkl. monteringsbeslag – ytter

30 mm gavelkant.

Modul cm	Hyllplans- djup cm	1 hyllsektion Art. nr.	Pris SEK	2 hyllsektioner Art. nr.	Pris SEK	3 hyllsektioner Art. nr.	Pris SEK
75	22.5	B302130172017	1.866	B302130172027		B302130172037	5.327
75	25	B302130272017	1.964	B302130272027	3.803	B302130272037	5.606
75	30	B302130372017	2.259	B302130372027	4.358	B302130372037	6.337
75	40	B302130472017	2.978	B302130472027	5.763	B302130472037	8.507
90	22.5	B302130192017	2.215	B302130192027	4.203	B302130192037	6.348
90	25	B302130292017	2.331	B302130292027	4.423	B302130292037	6.682
90	30	B302130392017	2.580	B302130392027	5.100	B302130392037	7.572
90	40	B302130492017	3.452	B302130492027	6.707	B302130492037	9.963

London trätopp inkl. monteringsbeslag – mellan

30 mm gavelkant.

Modul cm	Hyllplans- djup cm	1 hyllsektion Art. nr.	Pris SEK	2 hyllsektioner Art. nr.	Pris SEK	3 hyllsektioner Art. nr.	Pris SEK
75	22.5	B302130172018	1.868	B302130172028	3.615	B302130172038	5.328
75	25	B302130272018	1.967	B302130272028	3.804	B302130272038	5.608
75	30	B302130372018	2.216	B302130372028	4.277	B302130372038	6.338
75	40	B302130472018	2.939	B302130472028	5.722	B302130472038	8.510
90	22.5	B302130192018	2.215	B302130192028	4.204	B302130192038	6.348
90	25	B302130292018	2.331	B302130292028	4.424	B302130292038	6.682
90	30	B302130392018	2.608	B302130392028	5.004	B302130392038	7.428
90	40	B302130492018	3.416	B302130492028	6.671	B302130492038	9.932

24% rabatt ska dras av på angivna priser

LONDON YTTERGAVLAR OCH TOPPAR

YTTERLGAVEL AF METALL - ENKELSIDIGA

London metallgavlar

30 mm gavelkant. Används med London metalltopp, se nästa sida. Inkl. monteringsbeslag. Dessa gavlar kan inte användas till vägghängd klassisk ställhylla.

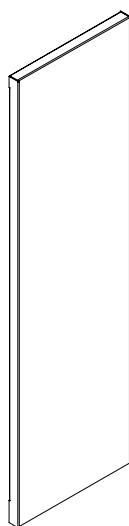

Höjd cm	Hyllplans- djup cm	Vänster Art. nr.	Pris SEK	Höger Art. nr.	Pris SEK
92	22.5	B30162071730	1.573	B30162071830	1.573
92	25	B30162072730	1.658	B30162072830	1.658
92	30	B30162073730	1.825	B30162073830	1.825
92	40	B30162074730	2.160	B30162074830	2.160
122	22.5	B30162021730	2.086	B30162021830	2.086
122	25	B30162022730	2.196	B30162022830	2.196
122	30	B30162023730	2.416	B30162023830	2.416
122	40	B30162024730	2.864	B30162024830	2.864
152	22.5	B30162051730	2.485	B30162051830	2.485
152	25	B30162052730	2.618	B30162052830	2.618
152	30	B30162053730	2.872	B30162053830	2.872
152	40	B30162054730	3.434	B30162054830	3.434
182	22.5	B30162081730	2.849	B30162081830	2.849
182	25	B30162082730	2.998	B30162082830	2.998
182	30	B30162083730	3.337	B30162083830	3.337
182	40	B30162084730	4.006	B30162084830	4.006
212	22.5	B30162011730	3.283	B30162011830	3.283
212	25	B30162012730	3.457	B30162012830	3.457
212	30	B30162013730	3.830	B30162013830	3.830
212	40	B30162014730	4.611	B30162014830	4.611

24% rabatt ska dras av på angivna priser

LONDON YTTERGAVLAR OCH TOPPAR

METALLTOPPAR - ENKELSIDIGA

London metalltopp inkl. monteringsbeslag – fristående

30 mm gavelkant.

Modul cm	Hyllplans- djup cm	1 hyllsektion Art. nr.	Pris SEK	2 hyllsektioner Art. nr.	Pris SEK
75	22.5	B301628711019	1.055	B301628711029	2.071
75	25	B301628721019	1.111	B301628721029	2.180
75	30	B301628731019	1.234	B301628731029	2.400
75	40	B301628741019	1.650	B301628741029	3.111
90	22.5	B301628911019	1.245	B301628911029	2.419
90	25	B301628921019	1.311	B301628921029	2.542
90	30	B301628931019	1.478	B301628931029	2.841
90	40	B301628941019	1.904	B301628941029	3.723

London metalltopp inkl. monteringsbeslag – ytter

30 mm gavelkant.

Modul cm	Hyllplans- djup cm	1 hyllsektion Art. nr.	Pris SEK	2 hyllsektioner Art. nr.	Pris SEK
75	22.5	B301628711017	1.104	B301628711027	2.062
75	25	B301628721017	1.163	B301628721027	2.172
75	30	B301628731017	1.296	B301628731027	2.389
75	40	B301628741017	1.650	B301628741027	3.146
90	22.5	B301628911017	1.296	B301628911027	2.416
90	25	B301628921017	1.363	B301628921027	2.541
90	30	B301628931017	1.478	B301628931027	2.873
90	40	B301628941017	1.904	B301628941027	3.723

London metalltopp inkl. monteringsbeslag – mellan

30 mm gavelkant.

Modul cm	Hyllplans- djup cm	1 hyllsektion Art. nr.	Pris SEK	2 hyllsektioner Art. nr.	Pris SEK
75	22.5	B301628711018	1.057	B301628711028	2.026
75	25	B301628721018	1.112	B301628721028	2.134
75	30	B301628731018	1.234	B301628731028	2.399
75	40	B301628741018	1.579	B301628741028	3.070
90	22.5	B301628911018	1.245	B301628911028	2.405
90	25	B301628921018	1.311	B301628921028	2.532
90	30	B301628931018	1.441	B301628931028	2.800
90	40	B301628941018	1.834	B301628941028	3.647

24% rabatt ska dras av på angivna priser

LONDON YTTERGAVLAR OCH TOPPAR

YTTERLGAVEL AF METALL - DUBBELSIDIGA

London metallgavlar

30 mm gavelkant. Används med London metalltopp, se nästa sida. Inkl. monteringsbeslag.

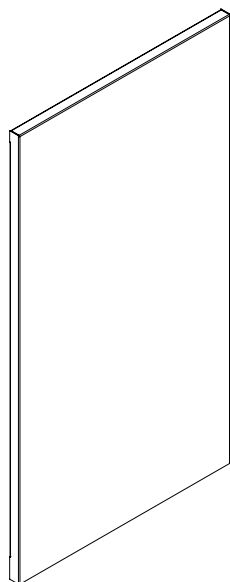

Höjd cm	Hyllplansdjup cm	Art. nr.	Pris SEK
92	22.5	B30162071930	2.849
92	25	B30162072930	2.998
92	30	B30162073930	3.333
92	40	B30162074930	4.008
122	22.5	B30162021930	3.778
122	25	B30162022930	3.974
122	30	B30162023930	4.423
122	40	B30162024930	5.316
152	22.5	B30162051930	4.475
152	25	B30162052930	4.710
152	30	B30162053930	5.266
152	40	B30162054930	6.380
182	22.5	B30162081930	5.169
182	25	B30162082930	5.441
182	30	B30162083930	6.113
182	40	B30162084930	7.450
212	22.5	B30162011930	5.933
212	25	B30162012930	6.246
212	30	B30162013930	7.029
212	40	B30162014930	8.586

24% rabatt ska dras av på angivna priser

LONDON YTTERGAVLAR OCH TOPPAR

METALLTOPPAR - DUBBELSIDIGA

London metalltopp inkl. monteringsbeslag – fristående

30 mm gavelkant.

Modul cm	Hyllplans- djup cm	1 hyllsektion Art. nr.	Pris SEK	2 hyllsektioner Art. nr.	Pris SEK
75	22.5	B301628712019	1.854	B301628712029	3.598
75	25	B301628722019	1.952	B301628722029	3.787
75	30	B301628732019	2.206	B301628732029	4.252
75	40	B301628742019	2.996	B301628742029	5.734
90	22.5	B301628912019	2.206	B301628912029	4.261
90	25	B301628922019	2.322	B301628922029	4.486
90	30	B301628932019	2.568	B301628932029	5.079
90	40	B301628942019	3.472	B301628942029	6.841

London metalltopp inkl. monteringsbeslag – ytter

30 mm gavelkant.

Modul cm	Hyllplans- djup cm	1 hyllsektion Art. nr.	Pris SEK	2 hyllsektioner Art. nr.	Pris SEK
75	22.5	B301628712017	1.854	B301628712027	3.598
75	25	B301628722017	1.952	B301628722027	3.787
75	30	B301628732017	2.252	B301628732027	4.336
75	40	B301628742017	2.964	B301628742027	5.736
90	22.5	B301628912017	2.206	B301628912027	4.182
90	25	B301628922017	2.322	B301628922027	4.405
90	30	B301628932017	2.568	B301628932027	5.079
90	40	B301628942017	3.434	B301628942027	6.680

London metalltopp inkl. monteringsbeslag – mellan

30 mm gavelkant.

Modul cm	Hyllplans- djup cm	1 hyllsektion Art. nr.	Pris SEK	2 hyllsektioner Art. nr.	Pris SEK
75	22.5	B301628712018	1.857	B301628712028	3.600
75	25	B301628722018	1.954	B301628722028	3.790
75	30	B301628732018	2.209	B301628732028	4.256
75	40	B301628742018	2.928	B301628742028	5.701
90	22.5	B301628912018	2.206	B301628912028	4.182
90	25	B301628922018	2.322	B301628922028	4.405
90	30	B301628932018	2.598	B301628932028	4.979
90	40	B301628942018	3.400	B301628942028	6.644

24% rabatt ska dras av på angivna priser

LONDON YTTERGAVLAR OCH TOPPAR

SKYLTT, TOPPKONSOL & SOCKEL

Metalskylt för trätopp

	Modul cm	Art. nr.	Pris SEK
	75	B4010087	499
	90	B4010089	499
	100	B4010081	583
	100	B40113002	43

Metaltoppkonsol för trätopp

När säljs separat, är det nödvändigt att beställa två skru- var per konsol, art. nr. 1147024016.	Hyllplans- djup cm	Vänster Art. nr.	Pris SEK	Höger Art. nr.	Pris SEK
	22.5	B30120018	119	B30120019	119
	25	B30120028	127	B30120029	127
	30	B30120038	127	B30120039	127
	40	B30120048	127	B30120049	127

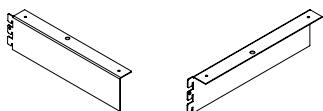

Metalsockel till London gavlar av trä och metall

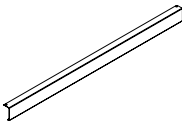
Sockel för gavel med aluminium- profil.	Modul cm	1 hyllsektion Art. nr.	Pris SEK	2 hyllsektioner Art. nr.	Pris SEK	3 hyllsektioner Art. nr.	Pris SEK
	75	B3020090187	267	B3020090287	492	B3020090387	636
	90	B3020090189	276	B3020090289	496		

Metalsockel till London gavlar av trä

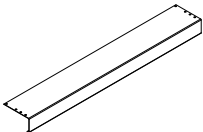
Sockel för gavel utan aluminiumpro- fil/för gavel med med vinklad profil.	Modul cm	1 hyllsektion Art. nr.	Pris SEK	2 hyllsektioner Art. nr.	Pris SEK	3 hyllsektioner Art. nr.	Pris SEK
	75	B3020090197	267	B3020090297	492	B3020090397	636
	90	B3020090199	276	B3020090299	496		

24% rabatt ska dras av på angivna priser

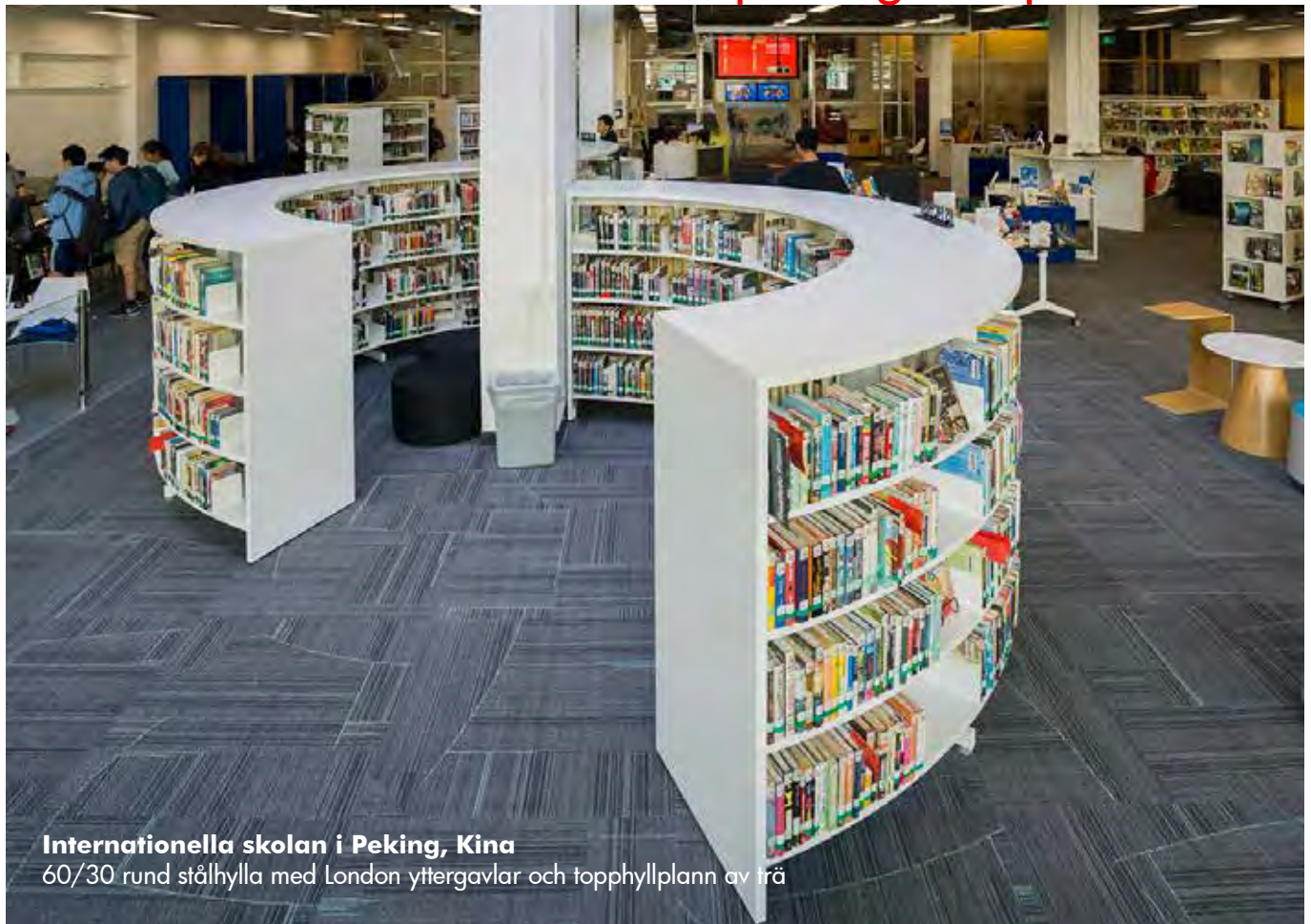

Internationella skolan i Peking, Kina
60/30 rund stålhylla med London yttergavlar och topphyllplann av trä

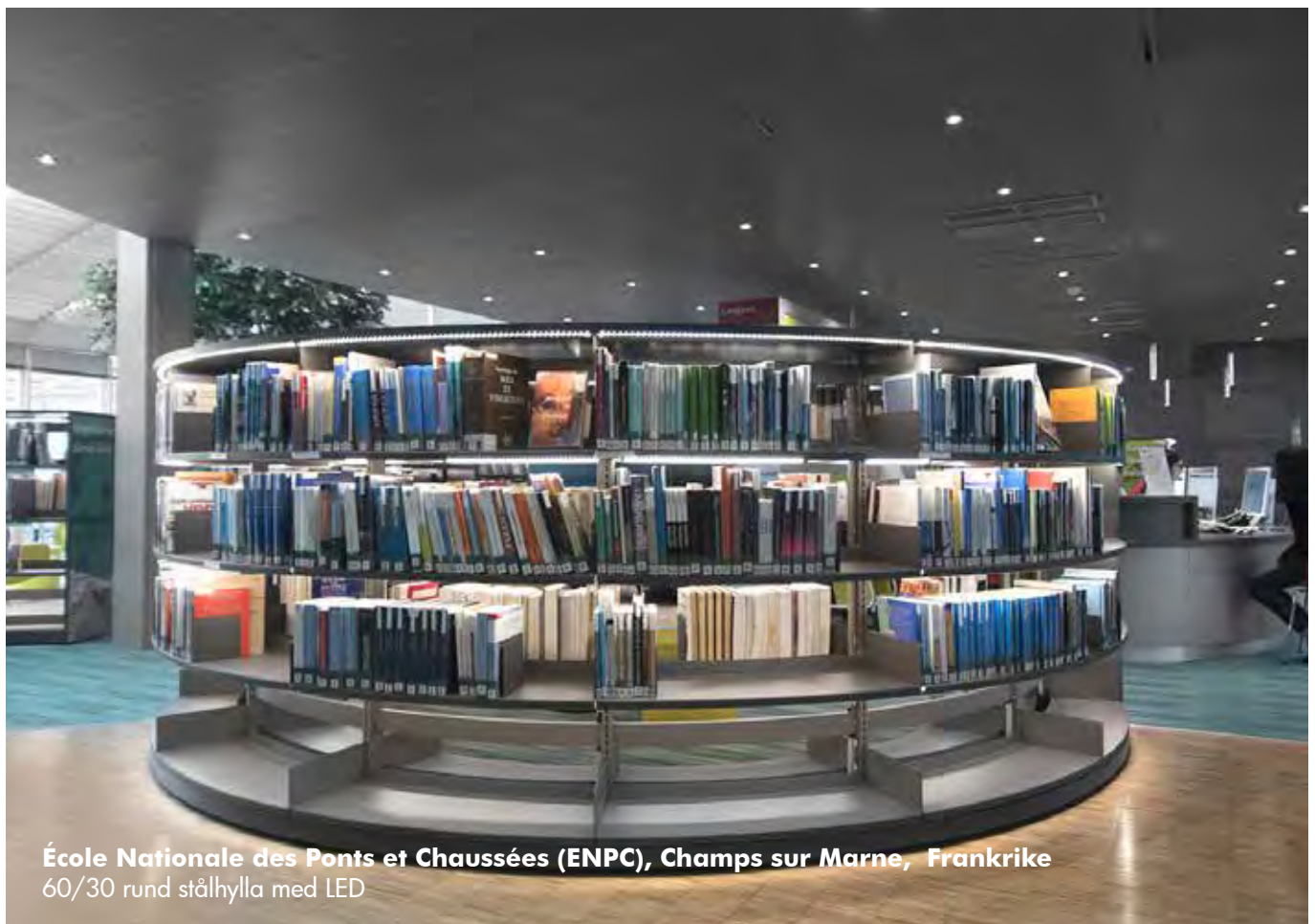

École Nationale des Ponts et Chaussées (ENPC), Champs sur Marne, Frankrike
60/30 rund stålhylla med LED

24% rabatt ska dras av på angivna priser

RUND 60/30 STÅLHYLLA

GAVELSTOLPAR

Gavelstolpar

Används med B301650.

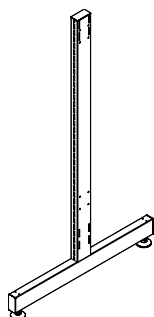

Höjd cm	Hyllplans- djup cm	Art. nr.	Pris SEK
92	30	B30151773	1.386
122	30	B30151723	1.475
152	30	B30151753	1.645
182	30	B30151783	1.835
212	30	B30151713	2.029

London gavelstolpar

Används med B302124.

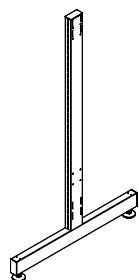

Höjd cm	Hyllplans- djup cm	Art. nr.	Pris SEK
92	30	B30151773	1.386
122	30	B30151723	1.475
152	30	B30151753	1.645
182	30	B30151783	1.835
212	30	B30151713	2.029

24% rabatt ska dras av på angivna priser

RUND 60/30 STÅLHYLLA

YTTERGAVLAR

Yttergavlar av trä – dubbelsidiga

Inkl. monteringsbeslag. För fler gavlar se från sidan 90.	Höjd cm	Hyllplans- djup cm	Art. nr. Träfaner	Pris SEK	Art. nr. Täcklack	Pris SEK
	92	30	B3016507391	2.003	B3016507395	2.003
	122	30	B3016502391	2.655	B3016502395	2.655
	152	30	B3016505391	3.234	B3016505395	3.234
	182	30	B3016508391	3.824	B3016508395	3.824
	212	30	B3016501391	4.414	B3016501395	4.414

London rund trägavlar – dubbelsidiga - för reol utan topphyllplan eller med rund metalltopphyllplan

Inklusive beslag.	Höjd cm	Art. nr.	Pris SEK
	92	B30212472	4.019
	122	B30212422	5.329
	152	B30212452	6.348
	182	B30212482	7.364
	212	B30212412	8.470

London rund trägavlar – dubbelsidiga - för London rund överliggande trätopp

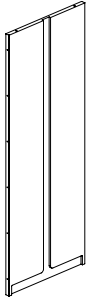
Inklusive beslag.	Höjd cm	Art. nr.	Pris SEK
	92	B30212471	4.019
	122	B30212421	5.329
	152	B30212451	6.348
	182	B30212481	7.364
	212	B30212411	8.470

24% rabatt ska dras av på angivna priser

RUND 60/30 STÅLHYLLA

HYLLPLAN & KONSOLER

Rund metallhyllplan med bakkantslist i metall - med konsol

Med en höger- och en vänsterkonsol.

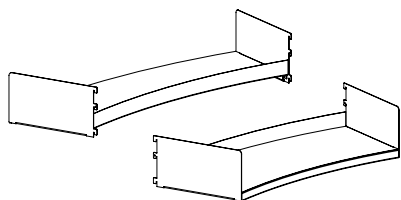

Grader	Hyllplans- djup cm	Inre sväng Art. nr.	Pris SEK	Yttre sväng Art. nr.	Pris SEK
26°	30	BB3030561	2.232	BB3030562	2.515
18°	30	BB3030581	2.232	BB3030582	2.515

Rund metallhyllplan med bakkantslist i metall - utan konsol

Hyllplan för startsektioner måste beställas med en höger- och en vänsterkonsol.

Hyllplan för fortsättningssektioner måste beställas med en dubbelsidig mellankonsol.

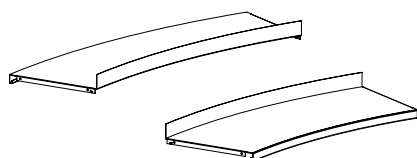

Grader	Hyllplans- djup cm	Inre sväng Art. nr.	Pris SEK	Yttre sväng Art. nr.	Pris SEK
26°	30	B301500613	1.954	B301500623	2.237
18°	30	B301500813	1.954	B301500823	2.237

Konsoler för rund metallhyllplan med bakkantslist i metall

H15 cm.

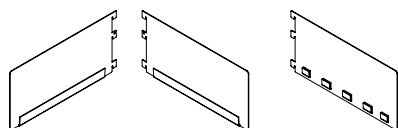

Typ	Hyllplans- djup cm	Art. nr.	Pris SEK
Vänster	30	B30101437	139
Höger	30	B30101438	139
Dubbel	30	B30101439	149

24% rabatt ska dras av på angivna priser

RUND 60/30 STÅLHYLLA

TOPPHYLLPLAN, TOPP & KONSOLER

Rund metalltopphyllplan utan bakkantslist i metall

Beställa en invändig og 1 utvändig hylla per sektion. Hyllplan för startsektioner måste beställas med en höger- och en vänsterkonsol. Hyllplan för fortsättningssektioner måste beställas med en dubbelsidig mellankonsol.

Grader	Hyllplansdjup cm	Invändig grad Art. nr.	Pris SEK	Utvändig grad Art. nr.	Pris SEK
26°	30	B301502613	1.963	B301502623	2.254
18°	30	B301502813	2.947	B301502823	3.388

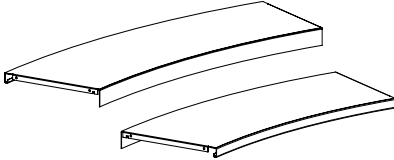

Konsoler för rund metalltopphyllplan utan bakkantslist i metall

H7,5 cm. Max. belastning 25 kg

Typ	Hyllplansdjup cm	Art. nr.	Pris SEK
Vänster	30	B30102437	139
Höger	30	B30102438	139
Dubbel	30	B30102439	149

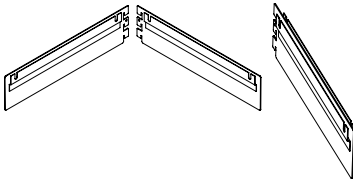

24% rabatt ska dras av på angivna priser

RUND 60/30 STÅLHYLLA

HYLLPLAN & KONSOLER

Dubbelsidiga, rund metallhyllplan med konsol - för 1 fristående sektion

Inkl. 1 vänster och 1 höger konsol.

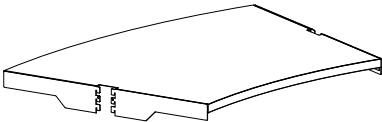
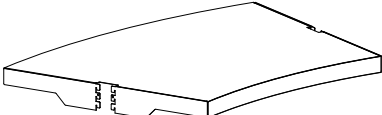
	Grader	Hyllplans- djup cm	Hyllfremkant cm	Art. nr.	Pris SEK
	26°	30	25	BB3030765125	4.351
	18°	30	25	BB3030785125	6.257
	26°	30	47	BB3030765147	4.351
	18°	30	47	BB3030785147	6.257

Dubbelsidiga, rund metallhyllplan med konsol - för 1 ytter, vänster sektion

Inkl. 1 vänster, 1 höger och 1 dubbel konsol.

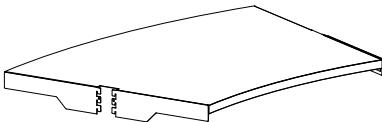
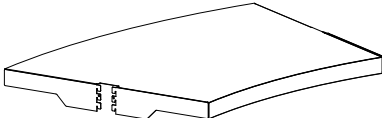
	Grader	Hyllplans- djup cm	Hyllfremkant cm	Art. nr.	Pris SEK
	26°	30	25	BB3030761125	4.222
	18°	30	25	BB3030781125	6.128
	26°	30	47	BB3030761147	4.222
	18°	30	47	BB3030781147	6.128

Dubbelsidiga, rund metallhyllplan med konsol - för 1 mellan sektion

Inkl. 2 dubbel konsoller.

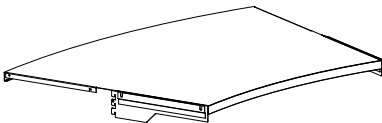
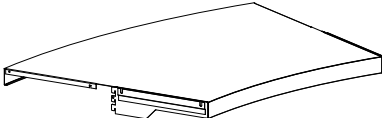
	Grader	Hyllplans- djup cm	Hyllfremkant cm	Art. nr.	Pris SEK
	26°	30	25	BB3030763125	4.093
	18°	30	25	BB3030783125	5.999
	26°	30	47	BB3030763147	4.093
	18°	30	47	BB3030783147	5.999

Dubbelsidiga, rund metallhyllplan med konsol - för 1 ytter, höger sektion

Inkl. 1 vänster, 1 höger och 1 dubbel konsol.

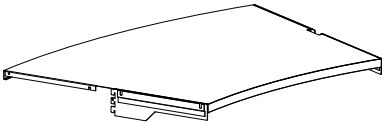
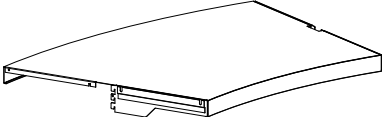
	Grader	Hyllplans- djup cm	Hyllfremkant cm	Art. nr.	Pris SEK
	26°	30	25	BB3030762125	4.222
	18°	30	25	BB3030782125	6.128
	26°	30	47	BB3030762147	4.222
	18°	30	47	BB3030782147	6.128

24% rabatt ska dras av på angivna priser

RUND 60/30 STÅLHYLLA

HYLLPLAN & KONSOLER

Dubbelsidiga, rund metallhyllplan utan konsol - för 1 fristående sektion

Konsoler måste beställas separat. Ett topphyllplan måste ha 1 vänster och 1 höger konsol. Se sida 138.

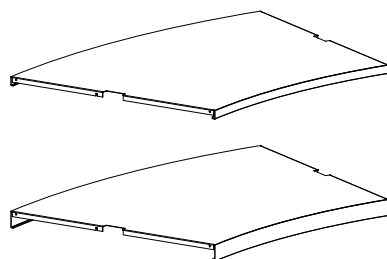

Grader	Hyllplansdjup cm	Hyllfremkant cm	Art. nr.	Pris SEK
26°	30	25	B30153165125	3.795
18°	30	25	B30153185125	5.701
26°	30	47	B30153165147	3.795
18°	30	47	B30153185147	5.701

Dubbelsidiga, rund metallhyllplan utan konsol - för 1 ytter, vänster sektion

Konsoler måste beställas separat. Ett topphyllplan måste ha 1 vänster, 1 höger och 1 dubbel konsol. Se sida 138.

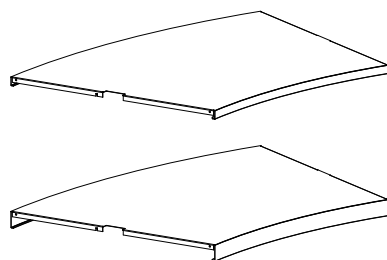

Grader	Hyllplansdjup cm	Hyllfremkant cm	Art. nr.	Pris SEK
26°	30	25	B30153161125	3.795
18°	30	25	B30153181125	5.701
26°	30	47	B30153161147	3.795
18°	30	47	B30153181147	5.701

Dubbelsidiga, rund metallhyllplan utan konsol - för 1 mellan sektion

Konsoler måste beställas separat. Ett topphyllplan måste ha 2 dubbel konsoller. Se sida 138.

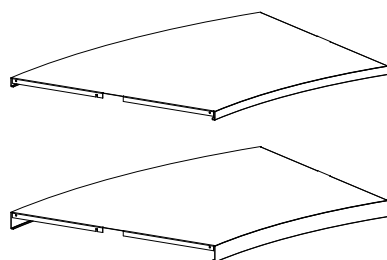

Grader	Hyllplansdjup cm	Hyllfremkant cm	Art. nr.	Pris SEK
26°	30	25	B30153163125	3.795
18°	30	25	B30153183125	5.701
26°	30	47	B30153163147	3.795
18°	30	47	B30153183147	5.701

Dubbelsidiga, rund metallhyllplan utan konsol - för 1 ytter, höger sektion

Konsoler måste beställas separat. Ett topphyllplan måste ha 1 vänster, 1 höger och 1 dubbel konsol. Se sida 138.

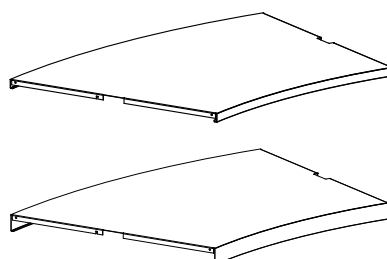

Grader	Hyllplansdjup cm	Hyllfremkant cm	Art. nr.	Pris SEK
26°	30	25	B30153162125	3.795
18°	30	25	B30153182125	5.701
26°	30	47	B30153162147	3.795
18°	30	47	B30153182147	5.701

24% rabatt ska dras av på angivna priser

HYLLPLAN

KONSOL FÖR METALLTOPPHYLLPLAN MED 25/47 MM HYLLFREM KANT

Konsol för metalltopphyllplan B301531

Max. belastning 25 kg

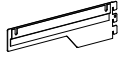

Typ

Hyllplans-
djup cm

Art. nr.

Pris
SEK

Vänster

30

B30102937

139

Höger

30

B30102938

139

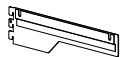

Dubbel

30

B30102939

149

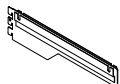

24% rabatt ska dras av på angivna priser

RUND 60/30 STÅLHYLLA

TOPPHYLLPLAN, TOPP & KONSOLER

London rund överliggande trätopp

D66 cm. Inkl. konsoller.

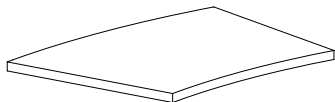
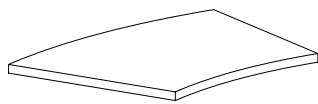

Grader	Typ	Art. nr. 1 sektion	Pris SEK
26° 18°	Vänster Vänster	B302134361 B302134381	6.163 6.163
26° 18°	Höger Höger	B302134362 B302134382	6.163 6.163
26° 18°	Mellan Mellan	B302134363 B302134383	6.229 6.229

Toppkonsol för London rund överliggande trätopp

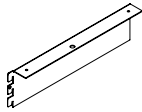
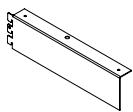

Typ	Art. nr.	Pris SEK
Vänster	B30120038	127
Höger	B30120039	127

24% rabatt ska dras av på angivna priser

RUND 60/30 STÅLHYLLA

KOMPONENTER

Synliga hjul för 60/30 och 80/30 klassisk stålhylla

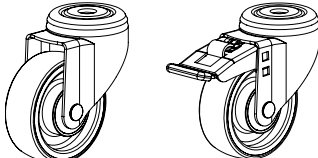
	Typ	Art. nr.	Pris SEK
	Utan broms	B3060000	472
	Med broms	B3060001	658

Träsöcket för London gavel

	Grader	Invändig/ utvändig grad	Startsektion Art. nr.	Pris SEK	Fortsättningssektion Art. nr.	Pris SEK
	26°	Invändig	B301522161	2.872	B301522261	2.811
	18°	Invändig	B301522181	2.872	B301522281	2.811
	26°	Utvändig	B301522162	2.872	B301522262	2.811
	18°	Utvändig	B301522182	2.872	B301522282	2.811

Metallsöcket

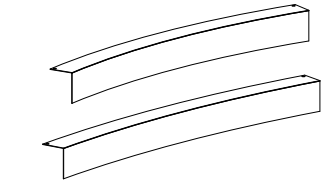
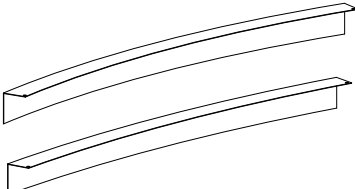
	Grader	Invändig/ utvändig grad	Fortsättningssektion Art. nr.	Pris SEK
	26°	Invändig	B30152561	1.580
	18°	Invändig	B30152581	1.580
	26°	Utvändig	B30152562	1.580
	18°	Utvändig	B30152582	1.580

24% rabatt ska dras av på angivna priser

RUND 60/30 STÅLHYLLA

KOMPONENTER

Hyllan förstärkare

Rund metallhyllplan – max. 30 kg.
Rund metallhyllplan med hyllan förstärkare – max. 80 kg.

Grader	Hyllplansdjup cm	Invändig grad Art. nr.	Pris SEK	Utvändig grad Art. nr.	Pris SEK
26°	30	B301540613	398	B301540623	475
18°	30	B301540813	398	B301540823	475



Mellanstag

Grader	Hyllplansdjup cm	Art. nr.	Pris SEK
26°	30	B3015106	2.663
18°	30	B3015108	3.999

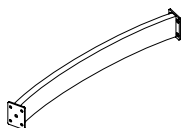

Tippskydd till rund 60/30 stålhylla

Använd två beslag per utvändig hyllplan. Hakas fast i stolpen för att förhindra hyllplanen från att tippa över.

Ytbehandla	Art. nr.	Pris SEK
Målat	B301530	71

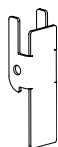

24% rabatt ska dras av på angivna priser



Med vår långa historik på biblioteksmarknaden, har vi genom åren varit med att ta fram och leverera flera variationer av belysningslösningar till våra hyllsystem. Vi rekommenderar därför att ni kontaktar oss om ni behöver råd och förslag på speciallösningar för ert bibliotek.

Med utgångspunkt i bibliotekets arkitektur, dess tillgång på dagsljus och andra ljuskällor, har vi kompetens att bedöma vilken belysningslösning som blir optimal.

LED-belysningen är placerad under varje plåthyllplan för belysning av hyllplanet nedanför. Fullständiga hyllkonfigurationer finns på sidan 26. Här nedan följer en översikt på samtliga komponenter som används vid integrerad LED-belysning. Det är även möjligt att bygga sin egen specialhylla med hjälp av standard- och specialkomponenter. Kontakta oss för vidare info.

Varmvit LED-belysning

Självhäftande. 3000 kelvin. 12V.
4.8W/meter. Energiklass A+. 60 di-
oder/meter. Lumen (Lm) 410/meter.

Modul cm
75
90
100

Art. nr.
B3900208
B3900205
B3900200

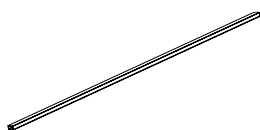

12V transformator för LED-belysning

Upp till 6 anslutningar. 30W. IP20.

Art. nr.
B3900202

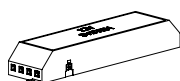

24% rabatt ska dras av på angivna priser

BELYSNING

LED BELYSNING TIL HYLLPLAN

Transformatorfäste till LED-belysning

Ett per hyllsektion krävs.

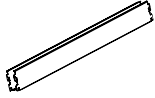

Modul cm
75
90
100

Art. nr.
B3030037
B3030039
B3030031

Kabelkanal för LED-belysning

För montering på gavelstolpens insida på hyllsektionens vänstra sida.

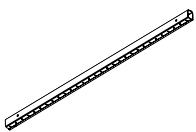

Höjd cm
122
152
182
212

Art. nr.
B3030042
B3030045
B3030048
B3030041

Gavelstolpar för LED-belysning

Med extra håltagning för montering av kabelkanal.

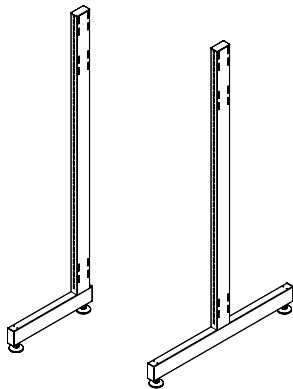

Höjd cm	Djup cm
122	22,5
122	25
122	30
122	40
152	22,5
152	25
152	30
152	40
182	22,5
182	25
182	30
182	40
212	22,5
212	25
212	30
212	40

Art. nr. - single	Art. nr. - double
B303000211	B303000212
B303000221	B303000222
B303000231	B303000232
B303000241	B303000242
B303000511	B303000512
B303000521	B303000522
B303000531	B303000532
B303000541	B303000542
B303000811	B303000812
B303000821	B303000822
B303000831	B303000832
B303000841	B303000842
B303000111	B303000112
B303000121	B303000122
B303000131	B303000132
B303000141	B303000142

Mellanstag

Ett per hyllsektion krävs.

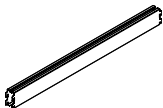

Modul cm
75
90
100

Art. nr.
B3030027
B3030029
B3030021

Stålhylplan

LED-belysningen monteras på undersidan av standardmodell av topphylplan och hylplan med bakkantslist. Se sida 54-71.

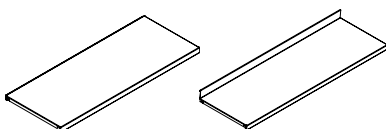

24% rabatt ska dras av på angivna priser



Book Big LED belysningsarmatur kan monteras på toppträhyllplan och kan monteras över 1, 2 och 3 hyllsektioner med hjälp av skarvbleck. För ytterligare armaturer krävs också skarvbleck.

Armaturet är CE-märkt och finns i vitt och stål som standard. För andra färger, fråga kundtjänst.

Armatur

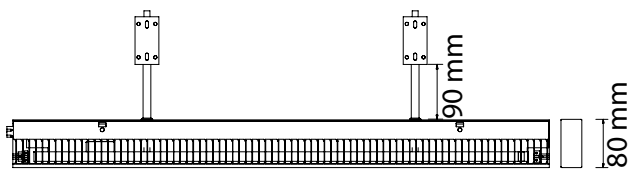

För två konsoler inkl. lysrör och tvärlamellraster. Armaturhus i aluminium.

Standardkonsoler

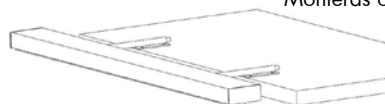

Monteras ovanpå topphyllplan

Konsoler med insticksrör

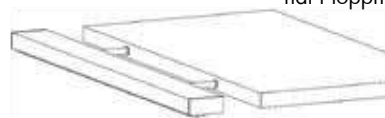

Monteras på framkanten i förborrade hål i topphyllplanet (specialbeställning)

24% rabatt ska dras av på angivna priser

BELYSNING

BOOK LED BELYSNING

Nedan finns en lista på komponenter som behövs när man beställer belysning för 1, 2 eller 3 sektioner. För 4 eller flera sektioner behövs en kombination av armaturer för 1, 2 eller 3 sektioner genom att koppla ihop armaturerna med ett beslag. Till exempel behöver man för 10 sektioner antingen 5 x 2 sektioner (med 4 skarvbleck) eller 3 x 3 sektioner och 1 x 1 sektion (med tre skarvbleck).

1 sektion



	Art.nr.	Pris SEK
Armature - hyllsektion 75 - B773 x D80 x H32 mm eller	B3900100750	4.705
Armature - hyllsektion 90 - B923 x D80 x H32 mm eller	B3900100900	5.080
Armature - hyllsektion 100 - B1028 x D80 x H32 mm	B3900101005	6.003
Konsolpar, 2 st., standard eller	B39001512	1.046
Konsolpar, 2 st., insticksrör	B39001522	1.046
Gavel, 2 st.	B390011	639

2 sektioner

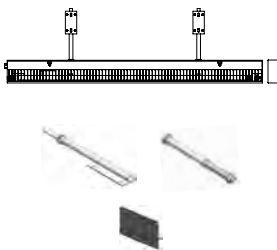

	Art.nr.	Pris SEK
Armature - hyllsektion 75 + 75 - B1500 x D80 x H32 mm eller	B3900101500	7.198
Armature - hyllsektion 90 + 90 - B1800 x D80 x H32 mm eller	B3900101800	8.079
Armature - hyllsektion 90 + 100 - B1905 x D80 x H32 mm eller	B3900101905	8.228
Armature - hyllsektion 100 + 100 - B2010 x D80 x H32 mm	B3900102010	8.900
Konsolpar, 2 st., standard eller	B39001512	1.046
Konsolpar, 2 st., insticksrör	B39001522	1.046
Gavel, 2 st.	B390011	639

3 sektioner



	Art.nr.	Pris SEK
Armature - hyllsektion 75 + 75 + 75 - B2250 x D80 x H32 mm eller	B3900102250	8.900
Armature - hyllsektion 75 + 90 + 75 - B2400 x D80 x H32 mm eller	B3900102400	10.796
Armature - hyllsektion 90 + 90 + 90 - B2700 x D80 x H32 mm eller	B3900102700	11.829
Armature - hyllsektion 100 + 90 + 100 - B2910 x D80 x H32 mm eller	B3900102910	12.664
Armature - hyllsektion 100 + 100 + 100 - B3015 x D80 x H32 mm	B3900103015	13.298
Konsolpar, 3 st., standard eller	B39001513	1.462
Konsolpar, 3 st., insticksrör	B39001523	1.462
Gavel, 2 st.	B390011	639

Kabel 3 x 1.5 mm², L2500 mm

Art.nr.	Pris SEK
B390013	473

Skarvbleck



Art.nr.	Pris SEK
B390012	137

24% rabatt ska dras av på angivna priser

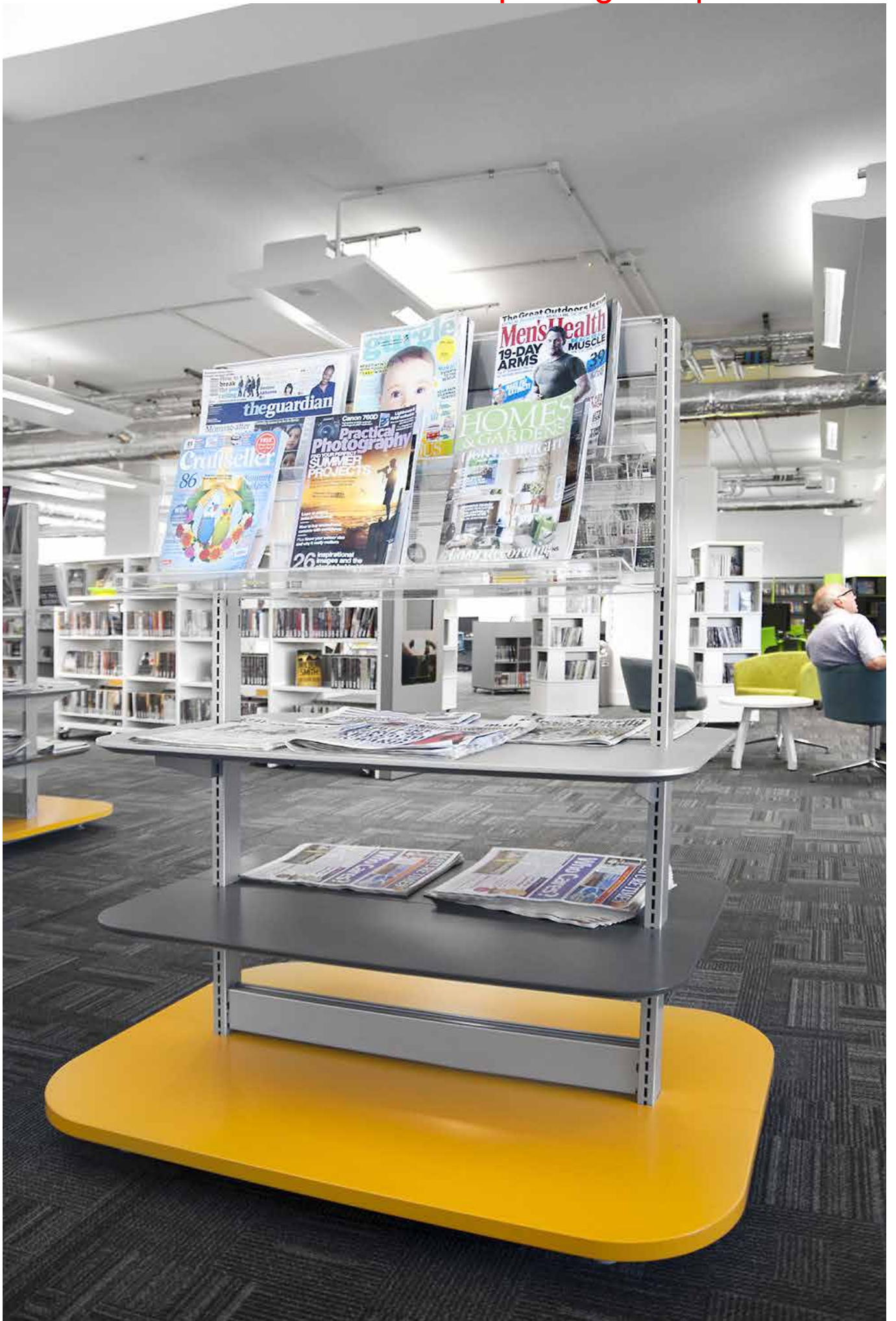

24% rabatt ska dras av på angivna priser

60/30 EXPO

På följande sidor hittar ni ett urval av 60/30 Expo uppställningar med priser och komponenttabeller inkluderade med konfigurationerna. Vänligen notera att systemet erbjuder fler kombinationer än vad vi visar här.

60/30 Expo finns som enkel- och dubbelsidig (max. 3 hyllsektioner i bredd). Den är en kombination av standardkomponenter från den klassiska stålhyllan en rad specifika 60/30 Expo komponenter. 60/30 Expo är en kombination av gavelstolpar i metall, täcklackerade trähyllplan och exponeringshyllplan i akryl. Gavelstolparna och trähyllplanen kan lackeras i alla våra standardfärger. Välj mellan rundade eller raka hörn på hyllplanet. Vänligen notera att skisserna på kommande sidor visar hyllplan med raka hörn, inte rundade, samt att hjul endast kan monteras på dubbelsidiga hyllsektioner.

Vänligen notera att trähyllplan inte kan placeras bredvid akrylhyllplan eller användas framför en hel rygg.

HÖJDER

60/30 Expo finns i 2 höjder; 122 och 152 cm. Höjdangivelsen är inklusive ställbar fot (max 2,5 cm). Hyllplanen är justerbara i 2,5 cm intervaller.

BREDDER

En sektion är 130 cm bred.

Två sektioner är 220 cm breda.

Tre sektioner är 310 cm breda.

DJUP

60/30 Expo finns med hylldjup 30 cm.

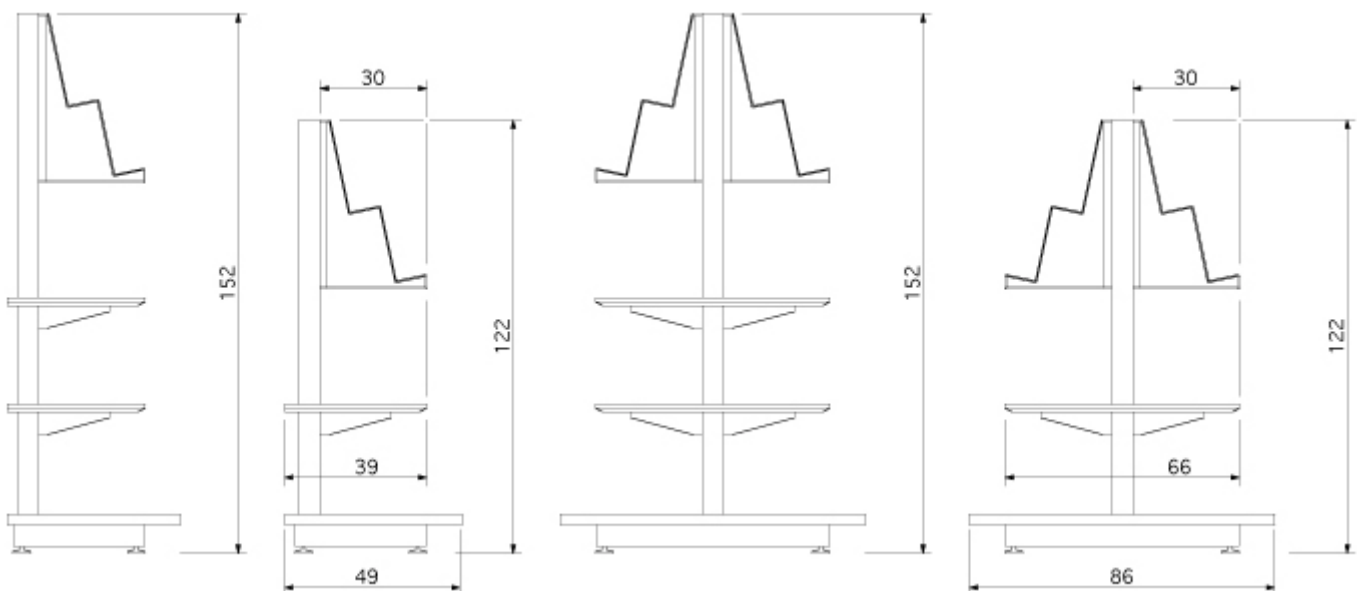

24% rabatt ska dras av på angivna priser

60/30 EXPO



24% rabatt ska dras av på angivna priser

HYLLPLAN

KUNN FOR 60/30 EXPO

Exponeringshyllplan i akryl

Hyllplansdjup cm	Art. nr.	Pris SEK
30	B30850039	2.901

Konsol för hyllplan

Hyllplansdjup cm	Startsektion Art. nr.	Pris SEK
30	B3085043	60

Bottenträhyllplan med runda hörn



Antal hyllplan	Dubbelsidiga Art. nr.	Pris SEK
1	B30850539215	5.481
2	B30850539225	8.736
3	B30850539235	11.883

Hyllplan med runda hörn



Antal hyllplan	Dubbelsidiga Art. nr.	Pris SEK
1	B30850839215	4.244
2	B30850839225	6.137
3	B30850839235	9.076

Hyllplan med runda hörn vid användning av hel rygg



Antal hyllplan	Dubbelsidiga Art. nr.	Pris SEK
1	B30851139214	3.449
2	B30851139224	4.928

24% rabatt ska dras av på angivna priser

60/30 EXPO

DUBBELSIDIGA - H122 CM - 1 HYLLSEKTION

Höjd 122 cm - 1 hyllsektion

Modul 90 cm / djup 30 cm

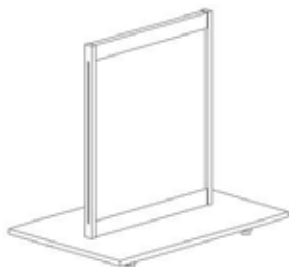

Konfigurationerna innehåller följande komponenter:

Komponent

Gavelstolpe
Mellanstag
Hel rygg
Bottenträhyllplan

Rundade hörn
Konfiguration

Expo 34

Pris
SEK

9.321

Rundade hörn
Art. nr.

Antal

B301000232
B3010129
B30190029
B30850539215

2
2
1
1

Höjd 122 cm - 1 hyllsektion

Modul 90 cm / djup 30 cm

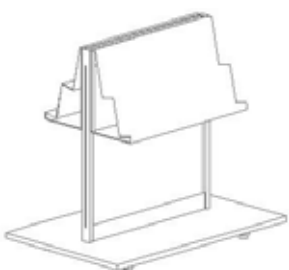

Konfigurationerna innehåller följande komponenter:

Komponent

Gavelstolpe
Mellanstag
Hel rygg
Bottenträhyllplan
Exponeringshyllplan i akryl

Rundade hörn
Konfiguration

Expo 35

Pris
SEK

13.991

Rundade hörn
Art. nr.

Antal

B301000232
B3010129
B30190029
B30850539215
B30850039

2
2
1
1
2

Höjd 122 cm - 1 hyllsektion

Modul 90 cm / djup 30 cm

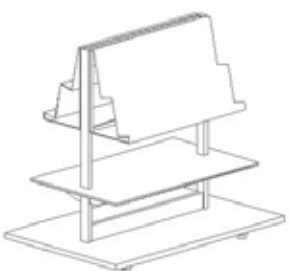

Konfigurationerna innehåller följande komponenter:

Komponent

Gavelstolpe
Mellanstag
Bottenträhyllplan
Exponeringshyllplan i akryl
Hyllplan
Hyllplanskonsol

Rundade hörn
Konfiguration

Expo 36

Pris
SEK

16.106

Rundade hörn
Art. nr.

Antal

B301000232
B3010129
B30850539215
B30850039
B30850839215
B3085043

2
2
1
2
1
4

Höjd 122 cm - 1 hyllsektion

Modul 90 cm / djup 30 cm

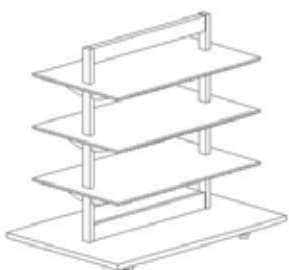

Konfigurationerna innehåller följande komponenter:

Komponent

Gavelstolpe
Mellanstag
Bottenträhyllplan
Hyllplan
Hyllplanskonsol

Rundade hörn
Konfiguration

Expo 37

Pris
SEK

18.652

Rundade hörn
Art. nr.

Antal

B301000232
B3010129
B30850539215
B30850839215
B3085043

2
2
1
3
12

24% rabatt ska dras av på angivna priser

60/30 EXPO

DUBBELSIDIGA - H122 CM - 2 HYLLSEKTIONER

Höjd 122 cm - 2 hyllsektioner

Modul 90 cm / djup 30 cm

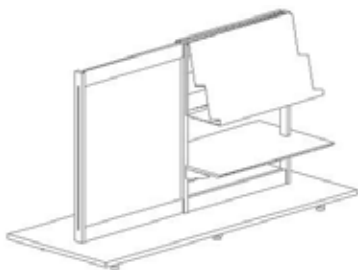

Konfigurationerna innehåller följande komponenter:

Komponent

Gavelstolpe
Mellanstag
Hel rygg
Bottenträhyllplan
Exponeringshyllplan i akryl
Hyllplan
Hyllplanskonsol

Rundade hörn
Konfiguration

Expo 38

Pris
SEK

21.773

Rundade hörn
Art. nr.

B301000232
B3010129
B30190029
B30850539225
B30850039
B30851139214
B3085043

Antal

3
4
1
1
2
1
4

Höjd 122 cm - 2 hyllsektioner

Modul 90 cm / djup 30 cm

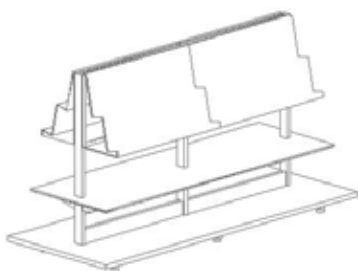

Konfigurationerna innehåller följande komponenter:

Komponent

Gavelstolpe
Mellanstag
Bottenträhyllplan
Exponeringshyllplan i akryl
Hyllplan
Hyllplanskonsol

Rundade hörn
Konfiguration

Expo 39

Pris
SEK

27.210

Rundade hörn
Art. nr.

B301000232
B3010129
B30850539225
B30850039
B30850839225
B3085043

Antal

3
4
1
4
1
6

Höjd 122 cm - 2 hyllsektioner

Modul 90 cm / djup 30 cm

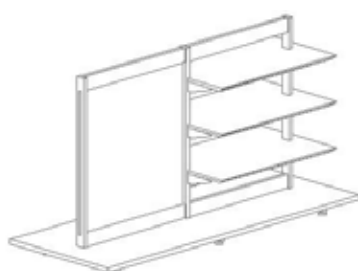

Konfigurationerna innehåller följande komponenter:

Komponent

Gavelstolpe
Mellanstag
Hell rygg
Bottenträhyllplan
Hyllplan
Hyllplanskonsol

Rundade hörn
Konfiguration

Expo 40

Pris
SEK

23.039

Rundade hörn
Art. nr.

B301000232
B3010129
B30190029
B30850539225
B30851139214
B3085043

Antal

3
4
1
1
3
12

Höjd 122 cm - 2 hyllsektioner

Modul 90 cm / djup 30 cm

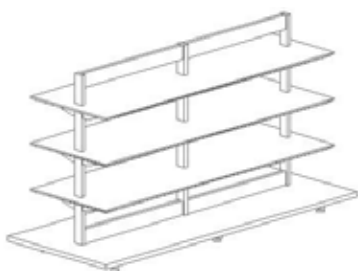

Konfigurationerna innehåller följande komponenter:

Komponent

Gavelstolpe
Mellanstag
Bottenträhyllplan
Hyllplan
Hyllplanskonsol

Rundade hörn
Konfiguration

Expo 41

Pris
SEK

28.326

Rundade hörn
Art. nr.

B301000232
B3010129
B30850539225
B30850839225
B3085043

Antal

3
4
1
3
18

24% rabatt ska dras av på angivna priser

60/30 EXPO

DUBBELSIDIGA - H122 CM - 3 HYLLSEKTIONER

Höjd 122 cm - 3 hyllsektioner

Modul 90 cm / djup 30 cm

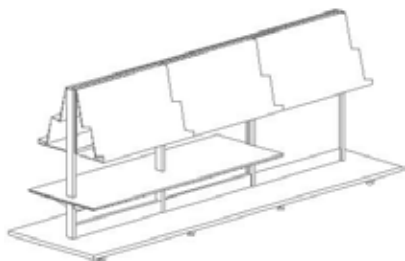

Konfigurationerna innehåller följande komponenter:

Komponent

Gavelstolpe
Mellanstag
Hel rygg
Bottenträhyllplan
Exponeringshyllplan i akryl
Hyllplan
Hyllplanskonsol

Rundade hörn
Konfiguration

Expo 42

Pris
SEK

37.127

Rundade hörn
Art. nr.

B301000232
B3010129
B30190029
B30850539235
B30850039
B30851139224
B3085043

Antal

4
6
1
1
6
1
6

Höjd 122 cm - 3 hyllsektioner

Modul 90 cm / djup 30 cm

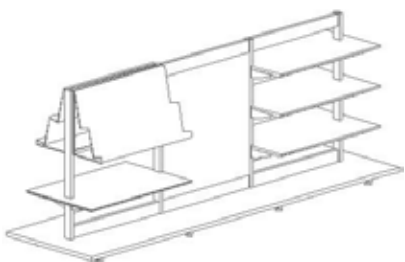

Konfigurationerna innehåller följande komponenter:

Komponent

Gavelstolpe
Mellanstag
Hel rygg
Bottenträhyllplan
Exponeringshyllplan i akryl
Hyllplan
Hyllplanskonsol

Rundade hörn
Konfiguration

Expo 43

Pris
SEK

40.168

Rundade hörn
Art. nr.

B301000232
B3010129
B30190029
B30850539235
B30850039
B30851139224
B3085043

Antal

4
6
1
1
2
4
16

Höjd 122 cm - 3 hyllsektioner

Modul 90 cm / djup 30 cm

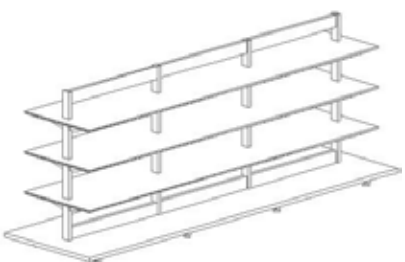

Konfigurationerna innehåller följande komponenter:

Komponent

Gavelstolpe
Mellanstag
Bottenträhyllplan
Hyllplan
Hyllplanskonsol

Rundade hörn
Konfiguration

Expo 44

Pris
SEK

40.439

Rundade hörn
Art. nr.

B301000232
B3010129
B30850539235
B30850839235
B3085043

Antal

4
6
1
3
24

24% rabatt ska dras av på angivna priser

60/30 EXPO

DUBBELSIDIGA - H152 CM - 1 HYLLSEKTION

Höjd 152 cm - 1 hyllsektion

Modul 90 cm / djup 30 cm



Konfigurationerna innehåller följande komponenter:

Komponent

Gavelstolpe
Mellanstag
Hela ryggar
Bottenträhyllplan

Rundade hörn
Konfiguration

Expo 81

Pris
SEK

10.032

Rundade hörn
Art. nr.

B301000532
B3010129
B30190059
B30850539215

Antal

2
2
1
1

Höjd 152 cm - 1 hyllsektion

Modul 90 cm / djup 30 cm



Konfigurationerna innehåller följande komponenter:

Komponent

Gavelstolpe
Mellanstag
Hela ryggar
Bottenträhyllplan
Exponeringshyllplan i akryl

Rundade hörn
Konfiguration

Expo 82

Pris
SEK

19.372

Rundade hörn
Art. nr.

B301000532
B3010129
B30190059
B30850539215
B30850039

Antal

2
2
1
1
4

Höjd 152 cm - 1 hyllsektion

Modul 90 cm / djup 30 cm

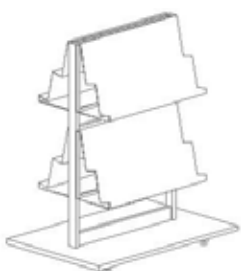

Konfigurationerna innehåller följande komponenter:

Komponent

Gavelstolpe
Mellanstag
Bottenträhyllplan
Exponeringshyllplan i akryl

Rundade hörn
Konfiguration

Expo 83

Pris
SEK

17.400

Rundade hörn
Art. nr.

B301000532
B3010129
B30850539215
B30850039

Antal

2
2
1
4

Höjd 152 cm - 1 hyllsektion

Modul 90 cm / djup 30 cm



Konfigurationerna innehåller följande komponenter:

Komponent

Gavelstolpe
Mellanstag
Bottenträhyllplan
Exponeringshyllplan i akryl
Hyllplan
Hyllplanskonsol

Rundade hörn
Konfiguration

Expo 84

Pris
SEK

19.946

Rundade hörn
Art. nr.

B301000532
B3010129
B30850539215
B30850039
B30850839215
B3085043

Antal

2
2
1
2
2
8

24% rabatt ska dras av på angivna priser

60/30 EXPO

DUBBELSIDIGA - H122 CM - 1 & 2 HYLLSEKTIONER

Höjd 152 cm - 1 hyllsektion

Modul 90 cm / djup 30 cm



Konfigurationerna innehåller följande komponenter:

Komponent

Gavelstolpe
Mellanstag
Bottenträhyllplan
Hyllplan
Hyllplanskonsol

Rundade hörn
Konfiguration

Expo 85

Pris
SEK

22.492

Rundade hörn
Art. nr.

B301000532
B3010129
B30850539215
B30850839215
B3085043

Antal

2
2
1
4
16

Höjd 152 cm - 2 hyllsektioner

Modul 90 cm / djup 30 cm

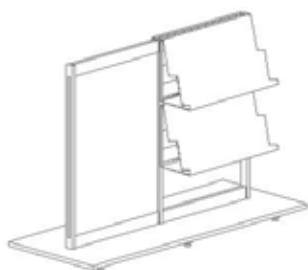

Konfigurationerna innehåller följande komponenter:

Komponent

Gavelstolpe
Mellanstag
Hela ryggar
Bottenträhyllplan
Exponeringshyllplan i akryl

Rundade hörn
Konfiguration

Expo 86

Pris
SEK

24.302

Rundade hörn
Art. nr.

B301000532
B3010129
B30190059
B30850539225
B30850039

Antal

3
4
1
1
4

Höjd 152 cm - 2 hyllsektioner

Modul 90 cm / djup 30 cm

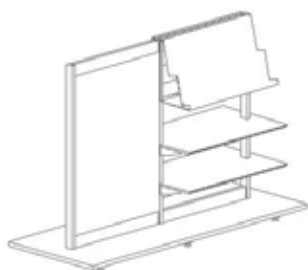

Konfigurationerna innehåller följande komponenter:

Komponent

Gavelstolpe
Mellanstag
Bottenträhyllplan
Exponeringshyllplan i akryl
Hyllplan
Hyllplanskonsol

Rundade hörn
Konfiguration

Expo 87

Pris
SEK

23.596

Rundade hörn
Art. nr.

B301000532
B3010129
B30850539225
B30850039
B30851139214
B3085043

Antal

3
4
1
2
2
8

Höjd 152 cm - 2 hyllsektioner

Modul 90 cm / djup 30 cm

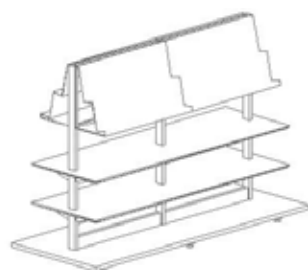

Konfigurationerna innehåller följande komponenter:

Komponent

Gavelstolpe
Mellanstag
Bottenträhyllplan
Exponeringshyllplan i akryl
Hyllplan
Hyllplanskonsol

Rundade hörn
Konfiguration

Expo 88

Pris
SEK

32.786

Rundade hörn
Art. nr.

B301000532
B3010129
B30850539225
B30850039
B30850839225
B3085043

Antal

3
4
1
4
2
12

24% rabatt ska dras av på angivna priser

60/30 EXPO

DUBBELSIDIGA - H122 CM - 2 & 3 HYLLSEKTIONER

Höjd 152 cm - 2 hyllsektioner

Modul 90 cm / djup 30 cm

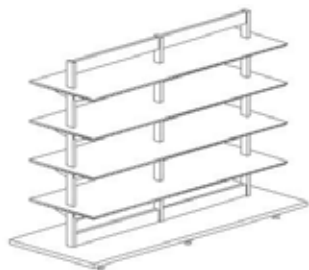

Konfigurationerna innehåller följande komponenter:

Komponent

Gavelstolpe
Mellanstag
Bottenträhyllplan
Hyllplan
Hyllplanskonsol

Rundade hörn
Konfiguration

Expo 89

Pris
SEK

33.902

Rundade hörn
Art. nr.

Antal

B301000532
B3010129
B30850539225
B30850839225
B3085043

3
4
1
4
24

Höjd 152 cm - 3 hyllsektioner

Modul 90 cm / djup 30 cm

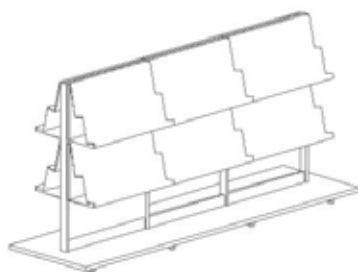

Konfigurationerna innehåller följande komponenter:

Komponent

Gavelstolpe
Mellanstag
Hela ryggar
Bottenträhyllplan
Exponeringshyllplan i akryl

Rundade hörn
Konfiguration

Expo 90

Pris
SEK

47.825

Rundade hörn
Art. nr.

Antal

B301000532
B3010129
B30190059
B30850539235
B30850039

4
6
1
1
12

Höjd 152 cm - 3 hyllsektioner

Modul 90 cm / djup 30 cm

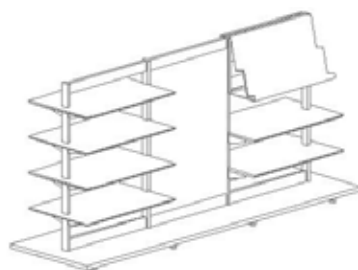

Konfigurationerna innehåller följande komponenter:

Komponent

Gavelstolpe
Mellanstag
Hela ryggar
Bottenträhyllplan
Exponeringshyllplan i akryl
Hyllplan
Hyllplanskonsol

Rundade hörn
Konfiguration

Expo 91

Pris
SEK

42.283

Rundade hörn
Art. nr.

Antal

B301000532
B3010129
B30190059
B30850539235
B30850039
B30851139214
B3085043

4
6
1
1
2
6
24

Höjd 152 cm - 3 hyllsektioner

Modul 90 cm / djup 30 cm

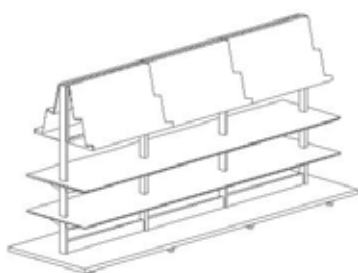

Konfigurationerna innehåller följande komponenter:

Komponent

Gavelstolpe
Mellanstag
Bottenträhyllplan
Exponeringshyllplan i akryl
Hyllplan
Hyllplanskonsol

Rundade hörn
Konfiguration

Expo 92

Pris
SEK

47.223

Rundade hörn
Art. nr.

Antal

B301000532
B3010129
B30850539235
B30850039
B30850839235
B3085043

4
6
1
6
2
16

24% rabatt ska dras av på angivna priser



Glostrup bibliotek, Danmark
Bilderbokslådor av metall

24% rabatt ska dras av på angivna priser

60/30 BILDERBOKSLÅDOR

BILDERBOKSLÅDOR AV METAL INKL. HJUL - DUBBELSIDIGA

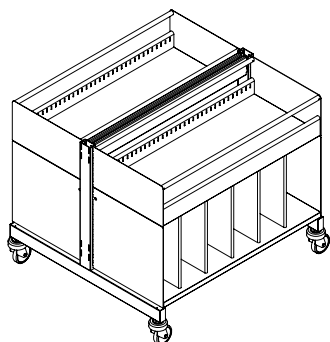

1 sektion

Höjd: 79.5 cm (inkl. hjul)
Bredd: 90 cm
Djup: 86 cm
Kapacitet: 320 volymer

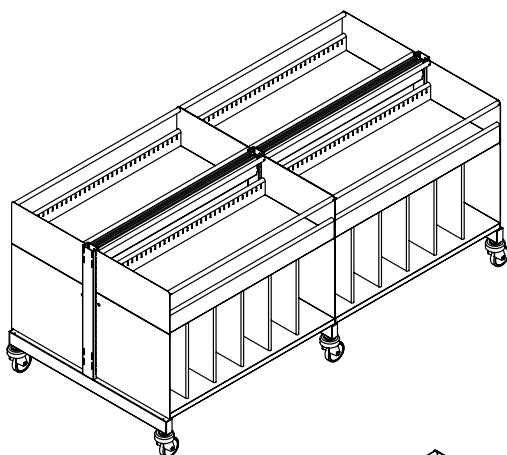

2 sektioner

Höjd: 79.5 cm (inkl. hjul)
Bredd: 180 cm
Djup: 86 cm
Kapacitet: 640 volymer

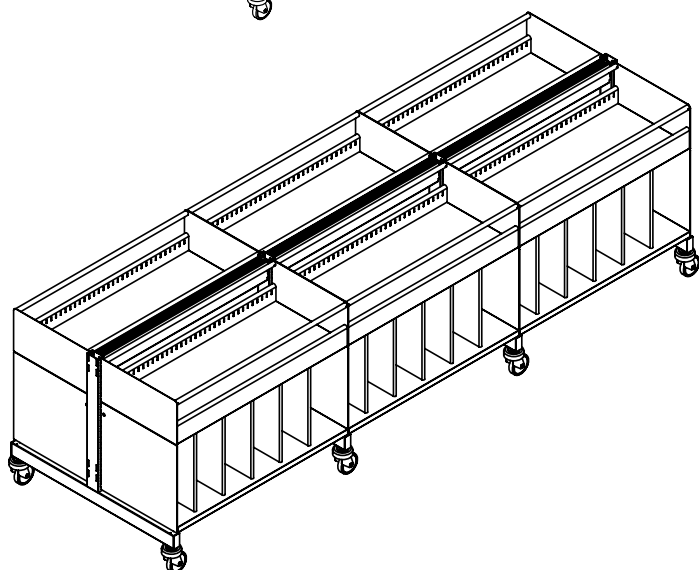

3 sektioner

Höjd: 79.5 cm (inkl. hjul)
Bredd: 270 cm
Djup: 86 cm
Kapacitet: 960 volymer

60/30 bilderbokslådor av metall inkl. hjul – dubbelsidiga

Inklusive gummitatta för den övre exponeringslådan och 5 avdelare för varje nedre hyllplan. Avdelare för den övre exponeringslådan beställs separat.

Antal hyllplan	Bredd cm
1	93
2	183
3	273

Art. nr.	Pris SEK
BB3020500105	26.096
BB3020500205	41.699
BB3020500305	57.302

Avdelare till bilderbokslådor

Metallavdelare för den övre exponeringslåda.

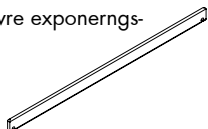

Art. nr.	Pris SEK
B4011604	160

24% rabatt ska dras av på angivna priser



LINGO

PRISLISTA

Kammarkollegiets Avtalsnummer 23.3-8004-18:011,
Möbler och Inredning, Område A - Arbetsplats och förvaring
(arbetsbord, förvaringsenheter, ljudabsorbenter och skärmar, tillbehör, m.m.)

01.04.2023



24% rabatt ska dras av på angivna priser

LINGO HYLLSYSTEM

Det funktionella och flexibla hyllsystemet Lingo är exceptionell mångsidigt.

Systemet demonstrerar verkligen innebörden i begreppet flexibilitet. Uppbyggnaden i moduler erbjuder den högsta grad av funktionalitet och mångsidighet, och dess formspråk och kvalitet gör det lämpligt för både moderna och mer klassiska biblioteksmiljöer.

Hyllsystemet Lingo erbjuder ändlösa möjligheter i funktion och design. Hyllsystemets konstruktion med höjdjustering i steg om 25 mm tillåter enkel montering samt justering utan att använda speciella verktyg.

Lingo hyllsystem finns i enkel- och dubbelsidig version, med eller utan hjul och är konstruerat kring antingen en stålram, en trärygg eller ett krysstag. Det kan utrustas med stål- eller trähyllplan såväl som en lång rad andra funktionella komponenter. Resultatet är ett anpassningsbart hyllsystem som passar behoven i just ditt bibliotek.



Priserna i denna katalog gäller från 2023-04-01 till 2024-03-31.

Försäljning- och leveransvillkor

Alla priser är i svenska kronor exklusive moms och fraktkostnad. Vänligen se våra villkor på vår hemsida.

Uppdatering av prislistan

Prislistan uppdateras kontinuerligt och den senaste versionen kan laddas ner på vår hemsida. För inloggningsuppgifter, kontakta vår försäljningsavdelning. Uppgifterna sänds med e-post. Vi förbehåller oss rätten att göra pris- och produktförändringar utan förvarning och tar inget ansvar för eventuella stavfel.

FSC	4
TILLVAL	6
TEKNISK SPECIFIKATION	10
MÅTT	16

KONFIGURATIONER

LINGO HYLLSYSTEM

MED STÄLLBARA FÖTTER, FÖR TOPPHYLLPLAN

Enkelsidiga konfigurationer med stålram	20
Dubbelsidiga konfigurationer med stålram	22
Enkelsidiga konfigurationer med hög trärygg	26
Dubbelsidiga konfigurationer med hög trärygg	28
Enkelsidiga konfigurationer med låg trärygg	32
Dubbelsidiga konfigurationer med lågträrygg	34
Enkelsidiga konfigurationer med krysstag	38
Dubbelsidiga konfigurationer med krysstag	40

LINGO HYLLSYSTEM

MED STÄLLBARA FÖTTER & ÖVERLIGGANDE TOPPLATTA

Enkelsidiga konfigurationer med stålram	44
Dubbelsidiga konfigurationer med stålram	50
Enkelsidiga konfigurationer med trärygg	58
Dubbelsidiga konfigurationer med trärygg	64
Enkelsidiga konfigurationer med krysstag	72
Dubbelsidiga konfigurationer med krysstag	78

LINGO HYLLSYSTEM

MED HJULPLATTA, FÖR TOPPHYLLPLAN

Dubbelsidiga konfigurationer med stålram	86
Dubbelsidiga konfigurationer med hög trärygg	90
Dubbelsidiga konfigurationer med låg trärygg	96
Dubbelsidiga konfigurationer med krysstag	102

LINGO HYLLSYSTEM

MED HJULPLATTA & ÖVERLIGGANDE TOPPLATTA

Dubbelsidiga konfigurationer med stålram	108
Dubbelsidiga konfigurationer med trärygg	111
Dubbelsidiga konfigurationer med krysstag	118

LINGO SQUARE

Med sockel	122
Med hjul	124

KONSTRUKTION

CHECKLISTA	127
-------------------------	-----

HYLLPLAN

S1, S2, S3, S4 - metallhyllplan	128
ST1, ST2, ST3 - metalltopphyllplan	140
W1, W2, W3, W4 - trähyllplan	150
WT1, WT2 - trähyllplan/överliggande topplatta	158

TILLBEHÖR

Trälådor	168
Metallådor	174
Förvaring och exponering	175
Bokstöd	182
Skytning för hyllframkant	184
Skytning för yttergavel	186

HJUL & SOCKLAR

Hjulram med synliga hjul	189
Hjulram med dolda hjul	189
Hjulplatta	190
Socklar	191

GAVLAR

Med ställbara fötter/för hjulplatta:

Enkelsidig trägavel - för topphyllplan	192
Dubbelsidig trägavel - för topphyllplan	194
Dubbelsidig exponeringsgavel - för topphyllplan	195
Enkelsidig trägavel - för överliggande topplatta	196
Dubbelsidig trägavel - för överliggande topplatta	198
Dubbelsidig exponeringsgavel - för överliggande topplatta	199

För hjulplatta:

Dubbelsidig trägavel - för topphyllplan	200
Dubbelsidig exponeringsgavel - för topphyllplan	201
Dubbelsidig trägavel - för överliggande topplatta	202
Dubbelsidig exponeringsgavel - för överliggande topplatta	203

Gavelhylla

Gavelhylla	204
Komponenter för gavelhylla	205

KONSTRUKTIONSDETALJER

Trärygg	206
Stålram	208
Krysstag	209

BELYSNING

Book Big belysning	210
--------------------------	-----

24% rabatt ska dras av på angivna priser



TRÄ FRÅN ANSVARSFULLT SKOGSBRUK

På Lammhults Biblioteksdesign har vi antagit målet att öka andelen hållbar träråvara i våra produkter och på så vis stödja ett ansvarsfullt skogsbruk – för en bättre värld.

I offentliga upphandlingar brukar det ställas krav på lagligt och ansvarsfullt producerat trä.

Som företag har vi investerat i ett FSC® Multi-site certifikat (FSC-C 144988) som gör det möjligt för oss dokumentera att vi levererar trä från ansvarsfullt skogsbruk. FSC (Forest Stewardship Council) är en internationell märkning som dokumenterar de märkta varornas ursprung i hållbara skogsområden.

Genom att samarbeta med certifierade leverantörer kan vi nu erbjuda vårt Lingo hyllsystem som helt FSC Mix-certifierat (anges i detta dokument med FSC).

24% rabatt ska dras av på angivna priser

Vad är hållbart skogsbruk?

Det fristående certifieringsorganet FSC tillämpar principer och kriterier som innebär skäliga villkor för arbetstagarna, respekt för ursprungsbefolkningar och lokalbefolkningar samt strikta miljökontroller.

FSC-märkningen är en garanti för att all skog som fälls antingen återplanteras eller föryngras naturligt.

FSC-märkningen garanterar också att allt trä kan spåras från skogen till slutförbrukaren. Varje led från skog till konsument är certifierat för att det trä som kommer från hållbart skogsbruk tydligt ska kunna identifieras.

Källa: Forest Stewardship Council
<http://www.fsc-uk.org/en-uk>



24% rabatt ska dras av på angivna priser

TILLVAL

METALLKOMPONENTER - MÅLADE

A PRISGRUPP UTAN TILLÄGG (Metall slät yta)



A03
Traffic white
RAL 9016
Glans 75-90



A02
Oyster white
RAL 1013
Glans 40-50

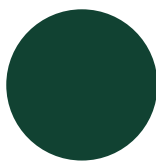

A22
Moss green
RAL 6005
Glans 71-85

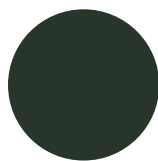

A26
Fir green
RAL 6009
Glans 71-85

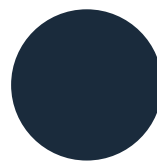

A12
Steel blue
RAL 5011
Glans 71-85

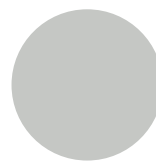

A13
Light grey
RAL 7035
Glans 71-85

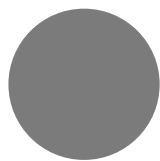

A15
Dusty grey
RAL 7037
Glans 71-85

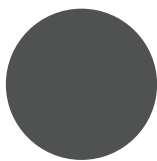

A16
Traffic grey
RAL 7043
Glans 71-85

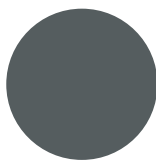

A17
Basalt grey
RAL 7012
Glans 71-85

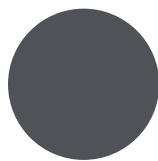

A18
Slate grey
RAL 7015
Glans 71-85

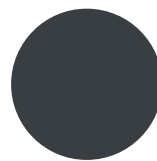

A19
Anthracite grey
RAL 7016
Glans 71-85

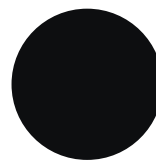

A25
Jet black
RAL 9005
Glans 71-85

B PRISGRUPP MED TILLÄGG PÅ 7% (Metall slät yta)



A01
Pure white
RAL 9010
Glans 71-85

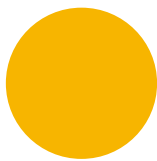

A04
Traffic yellow
RAL 1023
Glans 71-85

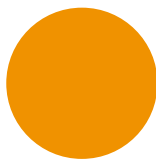

A05
Sun yellow
RAL 1037
Glans 71-85

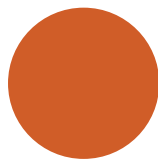

A06
Signal orange
RAL 2010
Glans 71-85

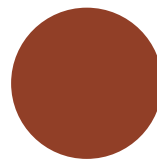

A07
Pearl orange
RAL 2013
Glans 65-85

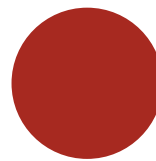

A08
Flame red
RAL 3000
Glans 71-85

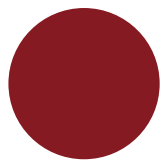

A09
Ruby red
RAL 3003
Glans 71-85

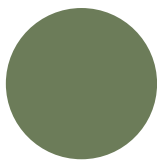

A21
Reseda green
RAL 6011
Glans 71-85

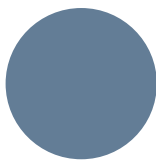

A10
Pigeon blue
RAL 5014
Glans 71-85

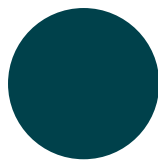

A11
Ocean blue
RAL 5020
Glans 71-85

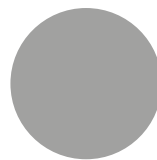

A14
White aluminium
RAL 9006
Glans 50-70

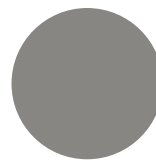

A31
Grey aluminium
RAL 9007
Glans 50-70

B PRISGRUPP MED TILLÄGG PÅ 7% (Metall texturerad yta)



A27
Pure white
RAL 9010

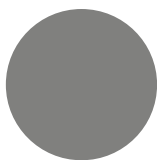

A29
Concertina grey

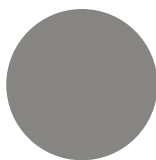

A28
Grey aluminium
RAL 9007

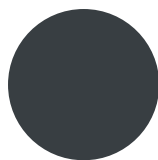

A23
Anthracite grey
RAL 7016

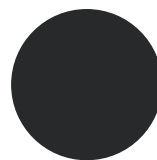

A24
Graphite black
RAL 9011

Notera:

- Andra RAL/NCS färger med startkostnad på SEK 2.600 och med en tilläggsavgift på 15%. Det blir en högre tilläggskostnad för "metallic" eller för färger som har en speciell ytstruktur.
- Se specifik färg för specifikationer för stålglans. Önskemål om lägre eller högre glans täcks inte av pristilläggen ovan.
- Kromade, elgalvaniserade samt delar av aluminium finns inte i andra färger.
- Produkter såsom hjul och utdrag kan inte produceras i andra färger än dem som nämns i prislstan.

24% rabatt ska dras av på angivna priser

TILLVAL

TRÄKOMPONENTER - MELAMIN

A PRISGRUPP UTAN TILLÄGG

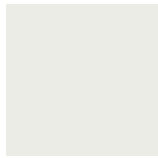

D61/L61
Signal white
RAL 9003



D72/L72
Oyster white
Snralik RAL 1013

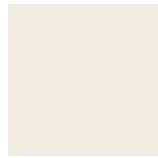

D62/L62
Pure white
Snralik RAL 9010



D63/L63
Steel blue
RAL 5011



D71/L71
Dusty grey
Snralik RAL 7037



D16/L16
Basalt grey
Snralik RAL 7012



D19/L19
Slate grey
Snralik RAL 7015 and
RAL 7016



D04/L04
Bok dekor



D05/L05
Lönn dekor



D06/L06
Körsbär dekor



D07/L07
Ek dekor

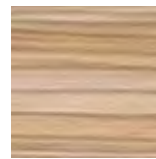

D08/L08
Olivträ dekor

C PRISGRUPP MED TILLÄGG PÅ 10%



D64/L64
Signal yellow
RAL 1003



D65/L65
Yellow orange
RAL 2000



D66/L66
Pure orange
RAL 2004



D67/L67
Traffic red
RAL 3020



E02/L02
Ruby red
Snralik RAL 3003



D13/L13
Lime green
Snralik NCS S1060-G40Y



D68/L68
Reseda green
Snralik RAL 6011



D14/L14
Crystal blue
Snralik NCS S1020-R90B



D73/L73
Pigeon blue
RAL 5014



D74/L74
Ocean blue
Snralik RAL 5020

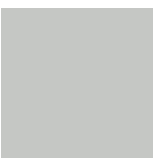

D69/L69
Light grey
Snralik RAL 7035



D70/L70
White aluminium
Snralik RAL 9006



D75/L75
Jet black
Snralik RAL 9005

Notera:

- Ovanstående urval av färger visas i både melamin (D/Exx) och laminat (Lxx).
- Melamin, till gavlar, hyllplan och ovanpåliggande topphyllplan
- Laminat, enbart till trähyllplan W3 och W4 1000 mm og Lingo Square topphyllplan

24% rabatt ska dras av på angivna priser

TILLVAL

TRÄKOMPONENTER - MÅLADE

A PRISGRUPP UTAN TILLÄGG

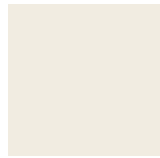

A01
Pure white
RAL 9010
Glans 20-30



A02
Oyster white
RAL 1013
Glans 20-30

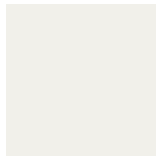

A03
Traffic white
RAL 9016
Glans 20-30



A04
Traffic yellow
RAL 1023
Glans 20-30



A05
Sun yellow
RAL 1037
Glans 20-30



A06
Signal orange
RAL 2010
Glans 20-30



A07
Pearl orange
RAL 2013
Glans 20-30



A08
Flame red
RAL 3000
Glans 20-30



A09
Ruby red
RAL 3003
Glans 20-30



A21
Reseda green
RAL 6011
Glans 20-30

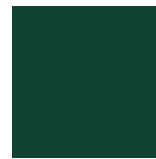

A22
Moss green
RAL 6005
Glans 20-30



A26
Fir green
RAL 6009
Glans 20-30



A10
Pigeon blue
RAL 5014
Glans 20-30



A11
Ocean blue
RAL 5020
Glans 20-30



A12
Steel blue
RAL 5011
Glans 20-30



A13
Light grey
RAL 7035
Glans 20-30



A14
White aluminium
RAL 9006
Glans 20-30



A31
Grey aluminium
RAL 9007
Glans 20-30



A15
Dusty grey
RAL 7037
Glans 20-30



A16
Traffic grey
RAL 7043
Glans 20-30



A17
Basalt grey
RAL 7012
Glans 20-30



A18
Slate grey
RAL 7015
Glans 20-30



A19
Anthracite grey
RAL 7016
Glans 20-30



A25
Jet black
RAL 9005
Glans 20-30

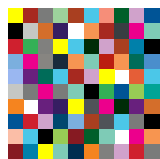

Valfri RAL/NCS-färg
Glans 20-30

Notera:

- Ovanstående färgutbud matchar våra stålfärger. Observera att du kan beställa alla RAL / NCS-färger utan extra kostnad.
- Det blir en tilläggskostnad för "metallic" eller för färger som har en speciell ytstruktur, fråga kundtjänst.

24% rabatt ska dras av på angivna priser

TILLVAL

TRÄKOMPONENTER - FANER

A PRISGRUPP UTAN TILLÄGG



69
Björk



55
Lätt basad bok



66
Ek

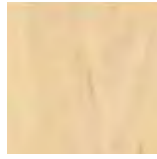

67
Lönn

D PRISGRUPP MED TILLÄGG PÅ 20%



68
Ask

Notera:

- De olika träslagen kan även betsas mot en tilläggskostnad, fråga kundtjänst. Vi skickar alltid ett betspröv för godkännande.

24% rabatt ska dras av på angivna priser

TEKNISKA SPECIFIKATIONER

ALLMÄNNA SPECIFIKATIONER

MÅTT

Mått på hela hyllsektioner i tillgängliga modulbredder och höjder återfinns under varje avsnitt som visar hela sektioner. Mått på enskilda komponenter återfinns under de enskilda produkterna. Alla mått är nominella.

MAXVIKT

Bokhyllorna är endast avsedda för användning på plana, jämna golv utan lutning. Innan hyllplanen belastas, kontrollera så att golvet tål vikten av bokhyllor och förvarat material.

Maxvärdena nedan måste följas.

Max arealbelastning för en Lingo enkelsidig sektion: 480 kg

Max arealbelastning för en Lingo dubbelsidig sektion: 960 kg

Max arealbelastning för en Lingo dubbelsidig sektion på hjulram med synliga eller dolda hjul: 400 kg

Max arealbelastning för en Lingo dubbelsidig sektion på hjulplatta: 200 kg

Max arealbelastning för en Lingo Square: 600 kg

S1 - Metallhyllplan med H47 mm metallbakkantslist: 80 kg

S2 - Metallhyllplan med H17 mm akrylbakkantslist: 80 kg

S3 - Metallhyllplan med H25 mm metallbakkantslist: 80 kg

S4 - Metallhyllplan: 80 kg

ST1 - Metalltopphyllplan: 25 kg

ST2 - Metalltopphyllplan: 80 kg

ST3 - Metalltopphyllplan: 80 kg

W1 - Trähyllplan med H47 mm metallbakkantslist: 80 kg

W2 - Trähyllplan: 80 kg

W3 - Trähyllplan med H47 mm metallbakkantslist: 60 kg

W4 - Trähyllplan: 60 kg

WT1 - Trätopyhyllplan för H720/920 mm: 100 kg

WT1 - Trätopyhyllplan för H1220/1520/1820/2120 mm: 25 kg

WT2 - Överliggande topplatta av trä: 25 kg

Mediaexponeringslåda med utdragsram: 40 kg

MOBILA BOKHYLLOR/HJULSTATIV OCH HJUL

Vi rekommenderar att hjul endast monteras på dubbelsidiga hyllor högst 1520 mm höga samt maximalt tre hyllsektioner i längd. Synliga hjul finns med och utan broms. Dolda hjul är utan broms, så när hyllskepp placerats måste de ställbara fötterna justeras. Maxlasten är 100 kg per synligt hjul. Maxlasten är 100 kg per dolt hjul.

STABILITET

Yttergavlar är försedda med ställbara fötter med undantag för gavlar avsedda för hjulplattor. Enkelsidiga gavlar levereras med väggfäste.

HYLLSEKTIONER MED HYLLPLAN

Sektioner med trärygg/stålräm: varje sektion måste ha minst två hyllplan (fyra för dubbelsidiga sektioner) – topp och botten – skruvade i gavlarna för stabilitet. Övriga hyllplan kan monteras utan skruv.

Sektioner med krysstag: varje sektion högre än 1220 mm måste ha minst tre hyllplan (sex för dubbelsidiga sektioner) – topp, mellan och botten – skruvade i gavlarna för stabilitet.

RUNDADE KANTER

De funktioner i sortimentet som har utstickande detaljer har rundade kanter för att minska skaderisken.

24% rabatt ska dras av på angivna priser

TEKNISKA SPECIFIKATIONER

ALLMÄNNA SPECIFIKATIONER

DENSITET

Spånplatta har en densitet på 600-700 kg/m³

Lamellträ har en densitet på 602 kg/m³ (+/- 2 %)

MDF har en densitet på 700 kg/m³ (+/- 7 %)

MONTERING

Trähyllor levereras omonterade. Monteringsanvisningar till trähyllan hittar du på vår hemsida.

STÅLRAM FÖR DUBBELSIDIGA SEKTIONER

Dubbelsidiga konfigurationer med stålram inkluderar de nödvändiga ramarna beroende på höjd och antal sektioner. Detta är för att säkerställa korrekt stabilitet. När du beställer produkterna som komponenter ber vi dig vänligen observera följande:

Enkelsidiga sektioner:

H720/920/1220 mm: beställ en låg stålram per sektion.

H1520 mm: beställ en hög stålram per sektion.

H1820/2120 mm: beställ en låg stålram per sektion.

Dubbelsidiga sektioner

H720/920/1220 mm: beställ en låg stålram per sektion.

H1520 mm: beställ en hög stålram per sektion.

H1820/2120 mm: beställ följande:

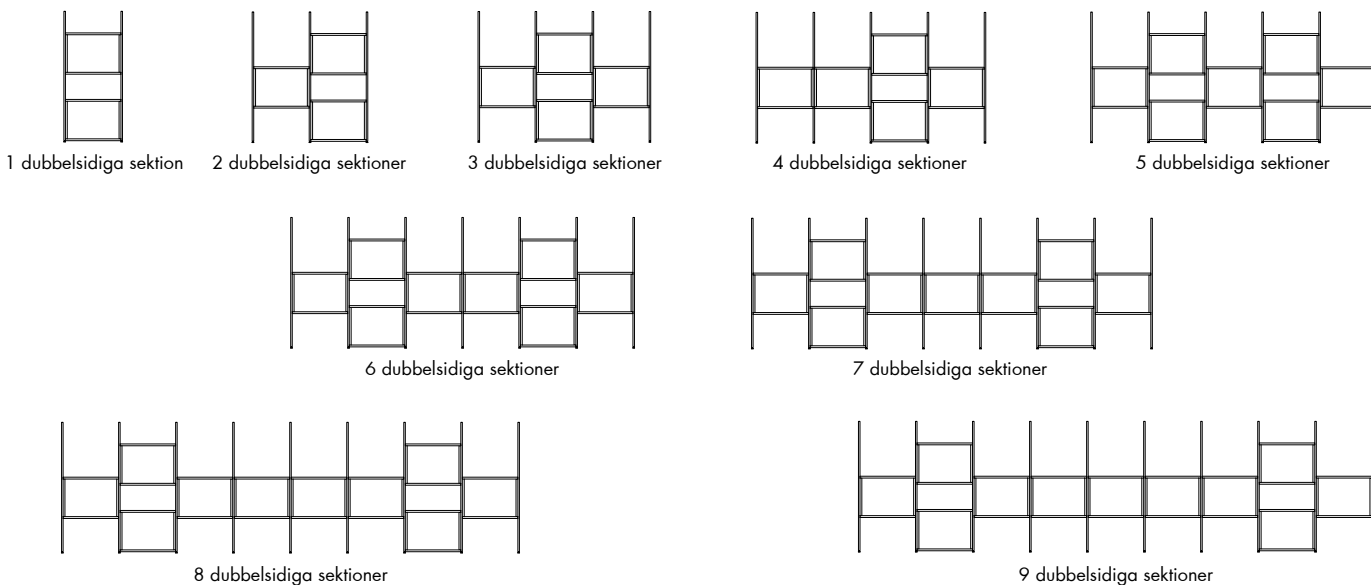

TRÄHYLLANS KONSTRUKTION MED FRISTÅENDE OCH MELLANSEKTIONER

En sektion innehåller en vänster- och en högergavel med hål på insidan. För att lägga till en mellansektion måste du ta bort högergaveln och sätta mellangaveln (med hål på båda sidor) i dess ställe samt montera högergaveln från fristående sektion i änden av mellansektionen. Se exempel nedan.

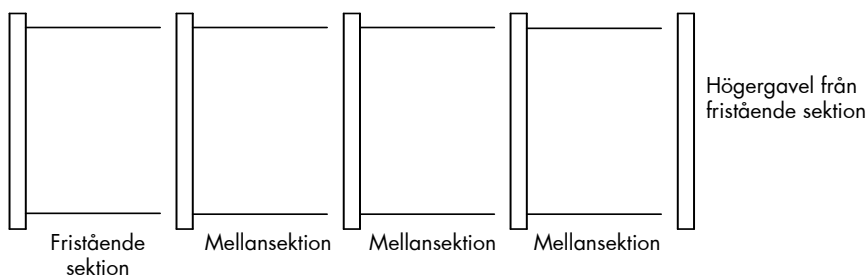

24% rabatt ska dras av på angivna priser

TEKNISKA SPECIFIKATIONER

METALLKOMPONENTER

METALLKOMPONENTER

är pulverlackerade med standard polyesterbaserat pulver som säkerställer hög UV-resistens. Pulvret uppfyller EN45545 (brandskydd motsvarande DIN 4201). Färgtjockleken är 60-80 my.

Detta pulver har bland annat följande egenskaper:

- inga azofärgämnen som kan frisätta cancerframkallande aminer
- inget triglycidylisocyanurat (TGIC)
- inget bly, kadmium eller andra tungmetaller i pigmenten
- inga lättflyktiga ämnen

På begäran kan delarna förses med antibakteriell ytbehandling.

STÅLRAMAR

är tillverkade av 30x20x1,5 mm fyrkantsrör och är lätta att montera mellan gavlarna.

KRYSSTAG

är tillverkade av galvaniserat stål Ø4 mm.

KONSOLERNA

är tillverkade av 1,4 mm tjock stålplåt.

METALLHYLLPLAN/MEDIAEXPONERINGSLÅDOR

är tillverkade av 0,9 mm tjock stålplåt. Det plana hyllplanet har en 25 mm hög framkant. Plana metallhyllplan kan monteras som tidskriftshyllor genom att man byter ut konsolerna.

HJULRAMAR

är tillverkade av:

Synliga hjul: 40 x 30 x 2 stålrör. Ändplåtarna är tillverkade av 2 mm stålplåt.

Dolda hjul: 30 x 30 x 2 stålrör. Ändplåtarna är tillverkade av 2 mm stålplåt. Sockeln är tillverkad av 0,9 mm stålplåt.

24% rabatt ska dras av på angivna priser

TEKNISKA SPECIFIKATIONER

TRÄKOMPONENTER - MELAMIN

MELAMINBELAGDA KOMPONENTER

är tillverkade av spånplatta/lamellträ.

MELAMINBELAGDA GAVLAR

är tillverkade av 25 mm spånplatta med en 2 mm ABS-kant. Gavlarna har två hål för ställfot förutom dubbelsidiga mellangavlar högre än 1220 mm som har 4 hål för ställfot.

MELAMINBELAGDA RYGGAR

är tillverkade av 19 mm spånplatta med 2 mm ABS på de horisontella kanterna.

MELAMINBELAGDA GAVLAR FÖR LINGO SQUARE

är tillverkade av 25 mm spånplatta.

MELAMINBELAGDA HYLLPLAN

W3 & W4 (modul 500/750/900) är tillverkade av 25 mm spånplatta.

W3 & W4 (modul 1000) är tillverkade av 25 mm lamellträ och har laminatyta med undantag för färg D62 som har melaminyta.

WB3 & WB4 (modul 500/750/900) är tillverkade av 25 mm spånplatta.

WB3 & WB4 (modul 1000) är tillverkade av 25 mm lamellträ.

WT1 för H720/920 är tillverkade av 25 mm lamellträ.

WT1 för H1220/1520/1820/2120 är tillverkade av 25 mm spånplatta/MDF.

WT2 är tillverkade av 25 mm spånplatta/MDF.

MELAMINBELAGDA SOCKLAR

är tillverkade av 25 mm spånplatta med 2 mm ABS på de horisontella kanterna.

24% rabatt ska dras av på angivna priser

TEKNISKA SPECIFIKATIONER

TRÄKOMPONENTER - MÅLADE

MÅLADE TRÄKOMPONENTER

är tillverkade av spånskiva med övermålningsbar folie eller MDF/MDF lamellträ som målas med syrahärdande lack. Standardkomponenter har en glans på 20-30. Se Tillval för färgalternativ.

MÅLADE GAVLAR

är tillverkade av 22 mm spånplatta/MDF. Gavlarna har i underkant träbaserade ABS-kanter och har två hål för ställfot förutom dubbelsidiga mellangavlar högre än 1220 mm som har 4 hål för ställbara fötter.

MÅLADE EXPONERINGSGAVLAR

är tillverkade av 25 mm MDF. Gavlarna har i underkant träbaserade ABS-kanter och har två hål för ställfot.

MÅLADE GAVLAR FÖR LINGO SQUARE

är tillverkade av 25 mm MDF.

MÅLADE RYGGAR

är tillverkade av 19 mm MDF och målade på båda sidor och alla kanter.

MÅLADE HYLLPLAN

W1 & W2 är tillverkade av 25 mm MDF lamellträ.

WB1 & WB2 är tillverkade av 25 mm MDF lamellträ.

WT1 för höjderna 720 och 920 mm är tillverkade av 25 mm MDF lamellträ.

WT1 för H1220/1520/1820/2120 är tillverkade av 25 mm spånskiva med övermålningsbar folie/MDF.

WT2 är tillverkade av 25 mm spånskiva med övermålningsbar folie/MDF.

MÅLADE SOCKLAR

är tillverkade av 25 mm MDF med övermålningsbar folie/MDF och med 2 mm övermålningsbar ABS på de horisontella kanterna.

24% rabatt ska dras av på angivna priser

TEKNISKA SPECIFIKATIONER

TRÄKOMponenter - FANER

FANERADE TRÄKOMponenter

är i huvudsak belagda med en genomskinlig UV-lack

FANERADE GAVLAR

är tillverkade av 25 mm spånplatta och är belagda med 0,6 mm träfaner. Alla gavelkanter är förstärkta med en 2 mm fanerkantlist. Gavlar har två hål för ställfot förutom dubbelsidiga mellangavlar högre än 1220 mm som har 4 hål för ställfot.

FANERADE EXPONERINGSGAVLAR

är tillverkade av 25 mm MDF och är belagda med 0,6 mm träfaner. Alla gavelkanter är förstärkta med en 2 mm fanerkantlist. Gavlar har två hål för ställfot.

FANERADE GAVLAR FÖR LINGO SQUARE

är tillverkade av 25 mm MDF och är belagda med 0,6 mm träfaner. Alla gavelkanter är förstärkta med en 2 mm fanerkantlist.

FANERADE RYGGAR

är tillverkade av 19 mm spånplatta och är belagda med 0,6 mm träfaner. De horisontella kanterna är förstärkta med en 2 mm fanerkantlist. De vertikala kanterna är inte kantlistade eftersom dessa inte är synliga efter monteringen av ryggen.

FANERADE HYLLPLAN

W1 & W2 är tillverkade av 25 mm lamellträ och är belagda med 0,6 mm träfaner. Fram- och bakkanten är förstärkta med 2 mm fanerkantlist.

WT1 för H720/920 är tillverkade av 25 mm lamellträ och är belagda med 0,6 mm träfaner. Fram- och bakkanten är förstärkta med 2 mm fanerkantlist.

WT1 för H1220/1520/1820/2120 är tillverkade av 25 mm spånplatta/MDF och är belagda med 0,6 mm träfaner. Fram- och bakkanten är förstärkta med 2 mm fanerkantlist.

WT2 är tillverkade av 25 mm spånplatta/MDF och är belagda med 0,6 mm träfaner. Fram- och bakkanten är förstärkta med 2 mm fanerkantlist.

FANERADE SOCKLAR

är tillverkade av 25 mm spånplatta och är belagda med 0,6 mm träfaner på framsidan. Den övre kanten är förstärkt med 2 mm fanerkantlist.

24% rabatt ska dras av på angivna priser

MÅTT

LINGO HYLLSYSTEM



Avståndet mellan framkanten på gaveln och framkanten på hyllplanet är 7 mm. Hyllplanen är justerbara i 25 mm intervaller.

Standard Lingo konfigurationer levereras baserat på prisgrupp A (melamin/målat/faner), se Tillval på sidorna 6-9.

HÖJDER

Lingo hyllsystem finns i 6 höjder; 720, 920, 1220, 1520, 1820 och 2120 mm. Höjderna nedan avser hyllor med ställbara fötter/hjulram/hjulplatta.

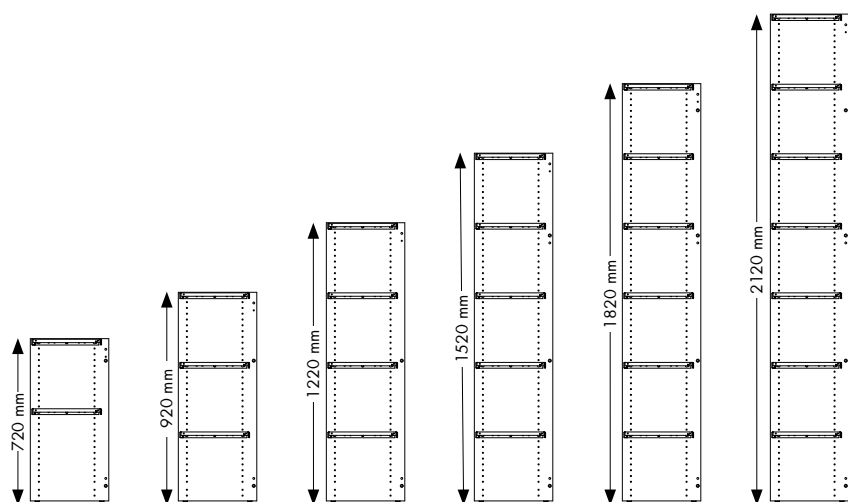

BREDDER

Finns i 500, 750, 900 och 1000 mm moduler.

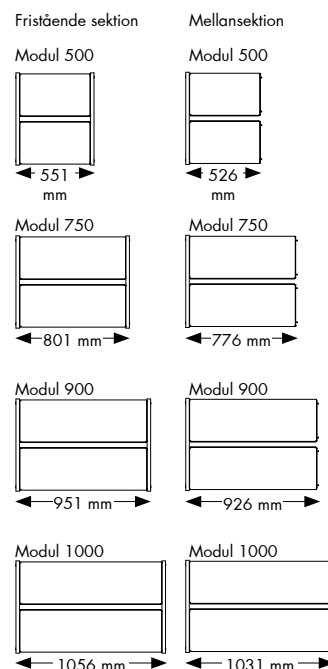

DJUP

Gavlarna finns i 6 djup:

- 288,5 mm för 250 mm djupa hyllplan
- 338,5 mm för 300 mm djupa hyllplan
- 438,5 mm för 400 mm djupa hyllplan
- 551 mm för 2 x 250 mm djupa hyllplan
- 651 mm för 2 x 300 mm djupa hyllplan
- 851 mm för 2 x 400 mm djupa hyllplan

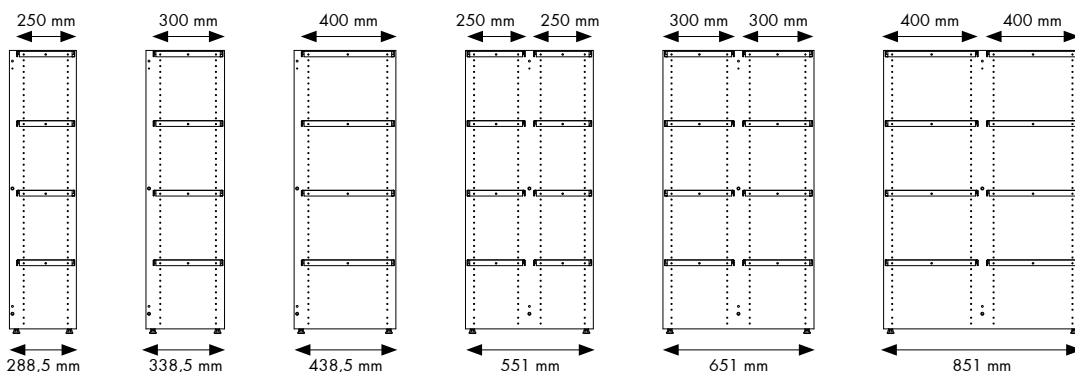

24% rabatt ska dras av på angivna priser

MÅTT

LINGO SQUARE



Lingo Square kan användas i olika miljöer för exponering, förvaring, utställning och mer. Toppskivan kan också fungera som arbetsyta, exponering eller spel. Hyllplanen är justerbara i 25 mm intervall. Varje konfiguration består av yttergavlar, träryggar, topp- och botten-skivor samt beslag och är försedda med sockel eller 8 hjul (Ø75 mm, 2 med broms). Konfigurationerna visas utan hyllplan. Lägg till mellanhyllplan efter ditt önskemål, se sidorna 108 och framåt. Maxlasten är 600 kg. Versioner i målat/melamin/fanerat finns med toppskiva i laminat, kontakta kundtjänst för mer information.

Standard Lingo Square konfigurationer levereras levereras baserat på prisgrupp A (melamin/målat/faner), se Tillval på sidorna 6-9.

HÖJDER

Lingo Square finns i 4 höjder; 920, 1220, 1520 och 1820. Höjderna nedan avser hyllsektioner med ställbara fötter/hjulplatta.

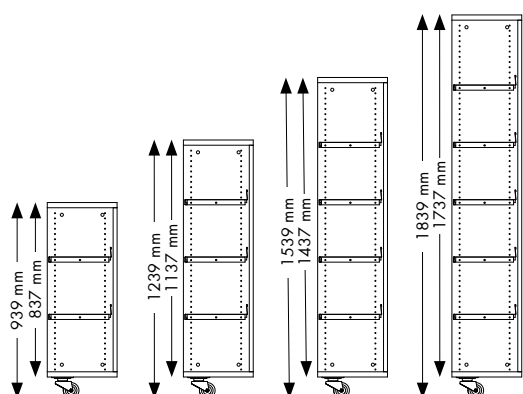

BREDDER

Finns i 3 bredder; 500, 750 and 900.

Modul 500

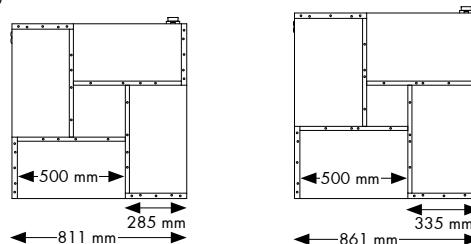

Modul 750

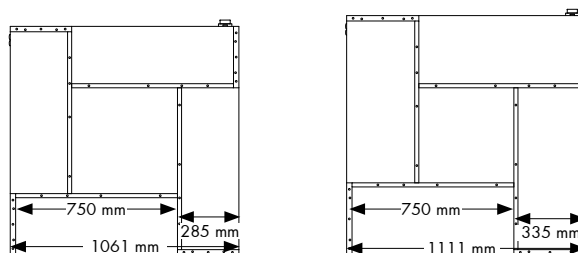

Modul 900

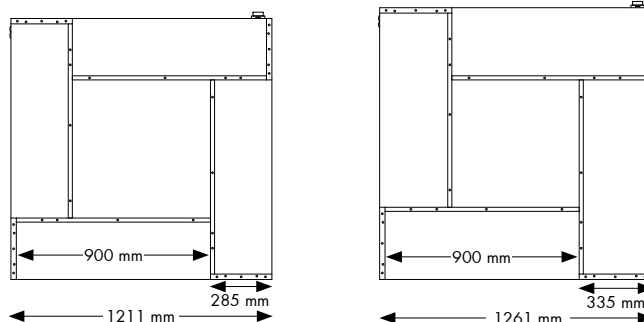

DJUP

Gavlarna finns i 2 djup;

Modul 250

Modul 300

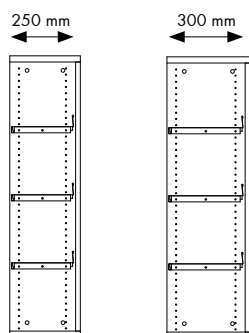

24% rabatt ska dras av på angivna priser

24% rabatt ska dras av på angivna priser

LINGO HYLLSYSTEM

STÅLRAM - STÄLLBARA FÖTTER - FÖR TOPPHYLLPLAN

Hyllsystem med trögavlar och stålram. För användning med topphyllplan.
En fristående sektion har 2 yttergavlar och 1 eller 2 stålramar beroende på höjd.
En mellanstående sektion har 1 mellangavel och 1 stålram.

- Priser baseras på prisgrupp A (se Tillval sidorna 6-9).
- För hyllplan, se sidan 128.
- För tillbehör, se sidan 168.

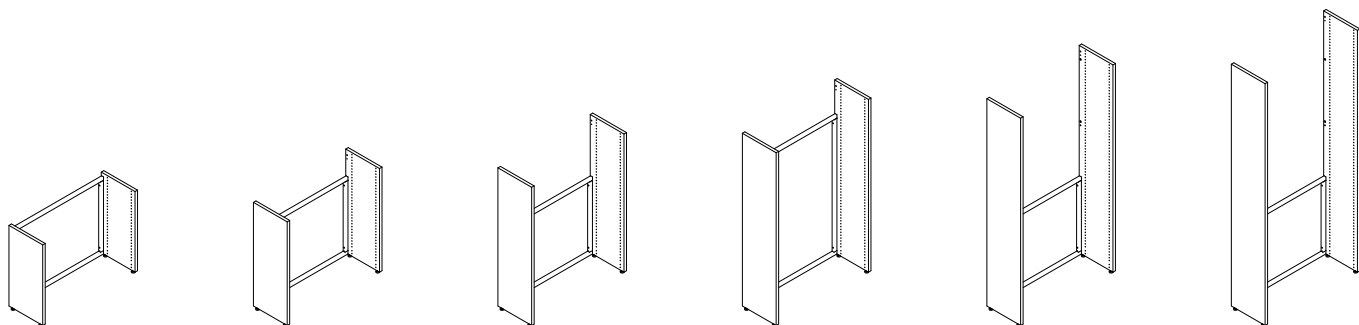

Enkelsidig fristående sektion - H720/920/1220/1520/1820/2120 mm

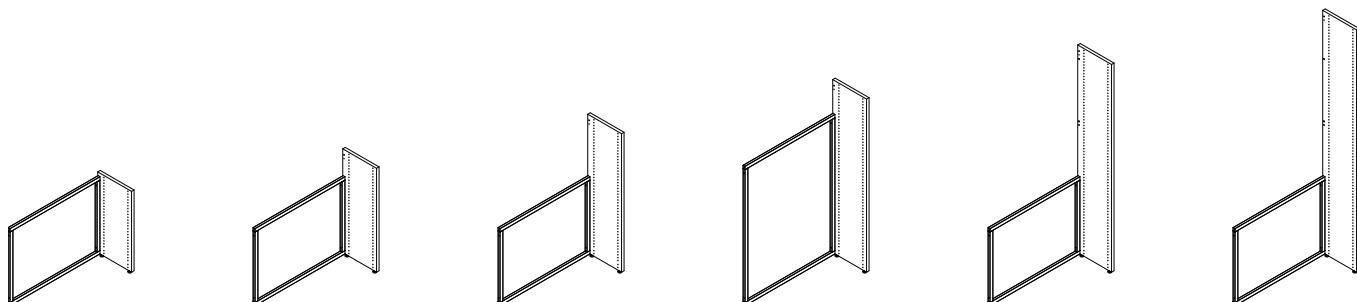

Enkelsidig mellanstående sektion - H720/920/1220/1520/1820/2120 mm

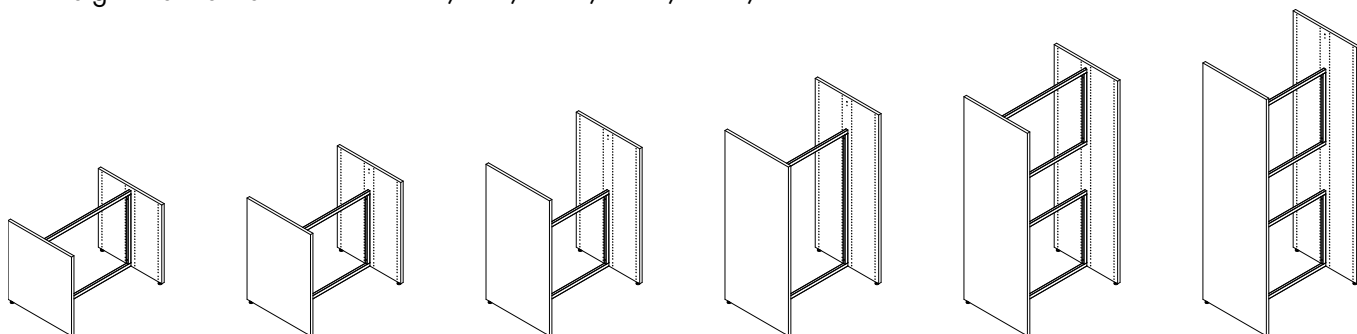

Dubbelsidig fristående sektion - H720/920/1220/1520/1820/2120 mm

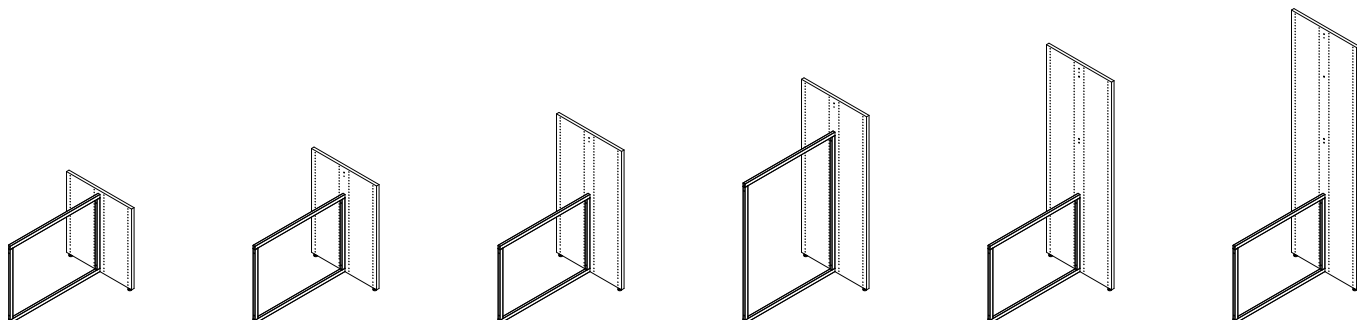

Dubbelsidig mellanstående sektion - H720/920/1220/1520/1820/2120 mm

24% rabatt ska dras av på angivna priser

LINGO HYLLSYSTEM

ENKELSIDIGA - STÅLRAM - STÄLLBARA FÖTTER - FÖR TOPPHYLLPLAN

Målade och fanerade Lingo hyllsektioner är FSC-certifierade.

H720 mm

Modul mm	Hyllplans- djup mm	Art.nr. Fristående sektion	Melamin SEK	Målad SEK	Faner SEK	Art.nr. Mellanstående sektion	Melamin SEK	Målad SEK	Faner SEK
500	250	BBN001235510160000.	2.236	2.504	2.684	BBN001235320160000.	1.482	1.616	1.706
500	300	BBN001255510160000.	2.458	2.760	2.966	BBN001255320160000.	1.593	1.744	1.847
500	400	BBN001275510160000.	3.068	3.484	3.760	BBN001275320160000.	1.898	2.106	2.244
750	250	BBN001237510160000.	2.236	2.504	2.684	BBN001237320160000.	1.482	1.616	1.706
750	300	BBN001257510160000.	2.458	2.760	2.966	BBN001257320160000.	1.593	1.744	1.847
750	400	BBN001277510160000.	3.068	3.484	3.760	BBN001277320160000.	1.898	2.106	2.244
900	250	BBN001239510160000.	2.236	2.504	2.684	BBN001239320160000.	1.482	1.616	1.706
900	300	BBN001259510160000.	2.458	2.760	2.966	BBN001259320160000.	1.593	1.744	1.847
900	400	BBN001279510160000.	3.068	3.484	3.760	BBN001279320160000.	1.898	2.106	2.244
1000	250	BBN001231510160000.	2.333	2.601	2.781	BBN001231320160000.	1.579	1.713	1.803
1000	300	BBN001251510160000.	2.555	2.857	3.063	BBN001251320160000.	1.690	1.841	1.944
1000	400	BBN001271510160000.	3.165	3.581	3.857	BBN001271320160000.	1.995	2.203	2.341

H920 mm

Modul mm	Hyllplans- djup mm	Art.nr. Fristående sektion	Melamin SEK	Målad SEK	Faner SEK	Art.nr. Mellanstående sektion	Melamin SEK	Målad SEK	Faner SEK
500	250	BBN001335510160000.	2.662	3.002	3.226	BBN001335320160000.	1.695	1.865	1.977
500	300	BBN001355510160000.	2.940	3.326	3.590	BBN001355320160000.	1.834	2.027	2.159
500	400	BBN001375510160000.	3.722	4.248	4.602	BBN001375320160000.	2.225	2.488	2.665
750	250	BBN001337510160000.	2.662	3.002	3.226	BBN001337320160000.	1.695	1.865	1.977
750	300	BBN001357510160000.	2.940	3.326	3.590	BBN001357320160000.	1.834	2.027	2.159
750	400	BBN001377510160000.	3.722	4.248	4.602	BBN001377320160000.	2.225	2.488	2.665
900	250	BBN001339510160000.	2.662	3.002	3.226	BBN001339320160000.	1.695	1.865	1.977
900	300	BBN001359510160000.	2.940	3.326	3.590	BBN001359320160000.	1.834	2.027	2.159
900	400	BBN001379510160000.	3.722	4.248	4.602	BBN001379320160000.	2.225	2.488	2.665
1000	250	BBN001331510160000.	2.759	3.099	3.323	BBN001331320160000.	1.792	1.962	2.074
1000	300	BBN001351510160000.	3.037	3.423	3.687	BBN001351320160000.	1.931	2.124	2.256
1000	400	BBN001371510160000.	3.819	4.345	4.699	BBN001371320160000.	2.322	2.585	2.762

H1220 mm

Modul mm	Hyllplans- djup mm	Art.nr. Fristående sektion	Melamin SEK	Målad SEK	Faner SEK	Art.nr. Mellanstående sektion	Melamin SEK	Målad SEK	Faner SEK
500	250	BBN001435510160000.	3.284	3.734	4.038	BBN001435320160000.	2.006	2.231	2.383
500	300	BBN001455510160000.	3.396	3.866	4.180	BBN001455320160000.	2.062	2.297	2.454
500	400	BBN001475510160000.	4.600	5.282	5.736	BBN001475320160000.	2.664	3.005	3.232
750	250	BBN001437510160000.	3.284	3.734	4.038	BBN001437320160000.	2.006	2.231	2.383
750	300	BBN001457510160000.	3.396	3.866	4.180	BBN001457320160000.	2.062	2.297	2.454
750	400	BBN001477510160000.	4.600	5.282	5.736	BBN001477320160000.	2.664	3.005	3.232
900	250	BBN001439510160000.	3.284	3.734	4.038	BBN001439320160000.	2.006	2.231	2.383
900	300	BBN001459510160000.	3.396	3.866	4.180	BBN001459320160000.	2.062	2.297	2.454
900	400	BBN001479510160000.	4.600	5.282	5.736	BBN001479320160000.	2.664	3.005	3.232
1000	250	BBN001431510160000.	3.381	3.831	4.135	BBN001431320160000.	2.103	2.328	2.480
1000	300	BBN001451510160000.	3.493	3.963	4.277	BBN001451320160000.	2.159	2.394	2.551
1000	400	BBN001471510160000.	4.697	5.379	5.833	BBN001471320160000.	2.761	3.102	3.329

24% rabatt ska dras av på angivna priser

LINGO HYLLSYSTEM

ENKELSIDIGA - STÅLRAM - STÄLLBARA FÖTTER - FÖR TOPPHYLLPLAN

Målade och fanerade Lingo hyllsektioner är FSC-certifierade.

H1520 mm

Modul mm	Hyllplans- djup mm	Art.nr. Fristående sektion	Melamin SEK	Målad SEK	Faner SEK	Art.nr. Mellanstående sektion	Melamin SEK	Målad SEK	Faner SEK
500	250	BBN001535510160000.	3.853	4.369	4.709	BBN001535320160000.	2.400	2.658	2.828
500	300	BBN001555510160000.	3.963	4.497	4.847	BBN001555320160000.	2.455	2.722	2.897
500	400	BBN001575510160000.	5.409	6.197	6.719	BBN001575320160000.	3.178	3.572	3.833
750	250	BBN001537510160000.	3.853	4.369	4.709	BBN001537320160000.	2.400	2.658	2.828
750	300	BBN001557510160000.	3.963	4.497	4.847	BBN001557320160000.	2.455	2.722	2.897
750	400	BBN001577510160000.	5.409	6.197	6.719	BBN001577320160000.	3.178	3.572	3.833
900	250	BBN001539510160000.	3.853	4.369	4.709	BBN001539320160000.	2.400	2.658	2.828
900	300	BBN001559510160000.	3.963	4.497	4.847	BBN001559320160000.	2.455	2.722	2.897
900	400	BBN001579510160000.	5.409	6.197	6.719	BBN001579320160000.	3.178	3.572	3.833
1000	250	BBN001531510160000.	3.976	4.492	4.832	BBN001531320160000.	2.523	2.781	2.951
1000	300	BBN001551510160000.	4.086	4.620	4.970	BBN001551320160000.	2.578	2.845	3.020
1000	400	BBN001571510160000.	5.532	6.320	6.842	BBN001571320160000.	3.301	3.695	3.956

H1820 mm

Modul mm	Hyllplans- djup mm	Art.nr. Fristående sektion	Melamin SEK	Målad SEK	Faner SEK	Art.nr. Mellanstående sektion	Melamin SEK	Målad SEK	Faner SEK
500	250	BBN001635510160000.	4.136	4.738	5.138	BBN001635320160000.	2.432	2.733	2.933
500	300	BBN001655510160000.	4.216	4.832	5.238	BBN001655320160000.	2.472	2.780	2.983
500	400	BBN001675510160000.	5.834	6.736	7.340	BBN001675320160000.	3.281	3.732	4.034
750	250	BBN001637510160000.	4.136	4.738	5.138	BBN001637320160000.	2.432	2.733	2.933
750	300	BBN001657510160000.	4.216	4.832	5.238	BBN001657320160000.	2.472	2.780	2.983
750	400	BBN001677510160000.	5.834	6.736	7.340	BBN001677320160000.	3.281	3.732	4.034
900	250	BBN001639510160000.	4.136	4.738	5.138	BBN001639320160000.	2.432	2.733	2.933
900	300	BBN001659510160000.	4.216	4.832	5.238	BBN001659320160000.	2.472	2.780	2.983
900	400	BBN001679510160000.	5.834	6.736	7.340	BBN001679320160000.	3.281	3.732	4.034
1000	250	BBN001631510160000.	4.233	4.835	5.235	BBN001631320160000.	2.529	2.830	3.030
1000	300	BBN001651510160000.	4.313	4.929	5.335	BBN001651320160000.	2.569	2.877	3.080
1000	400	BBN001671510160000.	5.931	6.833	7.437	BBN001671320160000.	3.378	3.829	4.131

H2120 mm

Modul mm	Hyllplans- djup mm	Art.nr. Fristående sektion	Melamin SEK	Målad SEK	Faner SEK	Art.nr. Mellanstående sektion	Melamin SEK	Målad SEK	Faner SEK
500	250	BBN001735510160000.	4.526	5.198	5.646	BBN001735320160000.	2.627	2.963	3.187
500	300	BBN001755510160000.	4.600	5.282	5.736	BBN001755320160000.	2.664	3.005	3.232
500	400	BBN001775510160000.	6.330	7.320	7.976	BBN001775320160000.	3.529	4.024	4.352
750	250	BBN001737510160000.	4.526	5.198	5.646	BBN001737320160000.	2.627	2.963	3.187
750	300	BBN001757510160000.	4.600	5.282	5.736	BBN001757320160000.	2.664	3.005	3.232
750	400	BBN001777510160000.	6.330	7.320	7.976	BBN001777320160000.	3.529	4.024	4.352
900	250	BBN001739510160000.	4.526	5.198	5.646	BBN001739320160000.	2.627	2.963	3.187
900	300	BBN001759510160000.	4.600	5.282	5.736	BBN001759320160000.	2.664	3.005	3.232
900	400	BBN001779510160000.	6.330	7.320	7.976	BBN001779320160000.	3.529	4.024	4.352
1000	250	BBN001731510160000.	4.623	5.295	5.743	BBN001731320160000.	2.724	3.060	3.284
1000	300	BBN001751510160000.	4.697	5.379	5.833	BBN001751320160000.	2.761	3.102	3.329
1000	400	BBN001771510160000.	6.427	7.417	8.073	BBN001771320160000.	3.626	4.121	4.449

24% rabatt ska dras av på angivna priser

LINGO HYLLSYSTEM

DUBBELSIDIGA - STÅLRAM - STÄLLBARA FÖTTER - FÖR TOPPHYLLPLAN

Målade och fanerade Lingo hyllsektioner är FSC-certifierade.

H720 mm

Modul mm	Hyllplans- djup mm	Art.nr. Fristående sektion	Melamin SEK	Målad SEK	Faner SEK	Art.nr. Mellanstående sektion	Melamin SEK	Målad SEK	Faner SEK
500	250	BBN001245510160000.	2.934	3.322	3.580	BBN001245320160000.	1.831	2.025	2.154
500	300	BBN001265510160000.	3.622	4.132	4.646	BBN001265320160000.	2.175	2.430	2.601
500	400	BBN001285510160000.	4.934	5.674	6.172	BBN001285320160000.	2.831	3.201	3.450
750	250	BBN001247510160000.	2.934	3.322	3.580	BBN001247320160000.	1.831	2.025	2.154
750	300	BBN001267510160000.	3.622	4.132	4.646	BBN001267320160000.	2.175	2.430	2.601
750	400	BBN001287510160000.	4.934	5.674	6.172	BBN001287320160000.	2.831	3.201	3.450
900	250	BBN001249510160000.	2.934	3.322	3.580	BBN001249320160000.	1.831	2.025	2.154
900	300	BBN001269510160000.	3.622	4.132	4.646	BBN001269320160000.	2.175	2.430	2.601
900	400	BBN001289510160000.	4.934	5.674	6.172	BBN001289320160000.	2.831	3.201	3.450
1000	250	BBN001241510160000.	3.031	3.419	3.677	BBN001241320160000.	1.928	2.122	2.251
1000	300	BBN001261510160000.	3.719	4.229	4.743	BBN001261320160000.	2.272	2.527	2.698
1000	400	BBN001281510160000.	5.031	5.771	6.269	BBN001281320160000.	2.928	3.298	3.547

H920 mm

Modul mm	Hyllplans- djup mm	Art.nr. Fristående sektion	Melamin SEK	Målad SEK	Faner SEK	Art.nr. Mellanstående sektion	Melamin SEK	Målad SEK	Faner SEK
500	250	BBN001345510160000.	3.546	4.042	4.372	BBN001345320160000.	2.137	2.385	2.550
500	300	BBN001365510160000.	4.428	5.082	5.518	BBN001365320160000.	2.578	2.905	3.123
500	400	BBN001385510160000.	6.102	7.046	7.680	BBN001385320160000.	3.415	3.887	4.204
750	250	BBN001347510160000.	3.546	4.042	4.372	BBN001347320160000.	2.137	2.385	2.550
750	300	BBN001367510160000.	4.428	5.082	5.518	BBN001367320160000.	2.578	2.905	3.123
750	400	BBN001387510160000.	6.102	7.046	7.680	BBN001387320160000.	3.415	3.887	4.204
900	250	BBN001349510160000.	3.546	4.042	4.372	BBN001349320160000.	2.137	2.385	2.550
900	300	BBN001369510160000.	4.428	5.082	5.518	BBN001369320160000.	2.578	2.905	3.123
900	400	BBN001389510160000.	6.102	7.046	7.680	BBN001389320160000.	3.415	3.887	4.204
1000	250	BBN001341510160000.	3.643	4.139	4.469	BBN001341320160000.	2.234	2.482	2.647
1000	300	BBN001361510160000.	4.525	5.179	5.615	BBN001361320160000.	2.675	3.002	3.220
1000	400	BBN001381510160000.	6.199	7.143	7.777	BBN001381320160000.	3.512	3.984	4.301

H1220 mm

Modul mm	Hyllplans- djup mm	Art.nr. Fristående sektion	Melamin SEK	Målad SEK	Faner SEK	Art.nr. Mellanstående sektion	Melamin SEK	Målad SEK	Faner SEK
500	250	BBN001445510160000.	4.444	5.100	5.540	BBN001445320160000.	2.586	2.914	3.134
500	300	BBN001465510160000.	5.536	6.382	6.952	BBN001465320160000.	3.132	3.555	3.840
500	400	BBN001485510160000.	7.714	8.948	9.772	BBN001485320160000.	4.221	4.838	5.250
750	250	BBN001447510160000.	4.444	5.100	5.540	BBN001447320160000.	2.586	2.914	3.134
750	300	BBN001467510160000.	5.536	6.382	6.952	BBN001467320160000.	3.132	3.555	3.840
750	400	BBN001487510160000.	7.714	8.948	9.772	BBN001487320160000.	4.221	4.838	5.250
900	250	BBN001449510160000.	4.444	5.100	5.540	BBN001449320160000.	2.586	2.914	3.134
900	300	BBN001469510160000.	5.536	6.382	6.952	BBN001469320160000.	3.132	3.555	3.840
900	400	BBN001489510160000.	7.714	8.948	9.772	BBN001489320160000.	4.221	4.838	5.250
1000	250	BBN001441510160000.	4.541	5.197	5.637	BBN001441320160000.	2.683	3.011	3.231
1000	300	BBN001461510160000.	5.633	6.479	7.049	BBN001461320160000.	3.229	3.652	3.937
1000	400	BBN001481510160000.	7.811	9.045	9.869	BBN001481320160000.	4.318	4.935	5.347

24% rabatt ska dras av på angivna priser

LINGO HYLLSYSTEM

DUBBELSIDIGA - STÅLRAM - STÄLLBARA FÖTTER - FÖR TOPPHYLLPLAN

Målade och fanerade Lingo hyllsektioner är FSC-certifierade.

H1520 mm

Modul mm	Hyllplans- djup mm	Art.nr. Fristående sektion	Melamin SEK	Målad SEK	Faner SEK	Art.nr. Mellanstående sektion	Melamin SEK	Målad SEK	Faner SEK
500	250	BBN001545510160000.	5.097	5.829	6.313	BBN001545320160000.	3.022	3.388	3.630
500	300	BBN001565510160000.	6.011	6.905	7.503	BBN001565320160000.	3.479	3.926	4.225
500	400	BBN001585510160000.	8.301	9.601	10.465	BBN001585320160000.	4.624	5.274	5.706
750	250	BBN001547510160000.	5.097	5.829	6.313	BBN001547320160000.	3.022	3.388	3.630
750	300	BBN001567510160000.	6.011	6.905	7.503	BBN001567320160000.	3.479	3.926	4.225
750	400	BBN001587510160000.	8.301	9.601	10.465	BBN001587320160000.	4.624	5.274	5.706
900	250	BBN001549510160000.	5.097	5.829	6.313	BBN001549320160000.	3.022	3.388	3.630
900	300	BBN001569510160000.	6.011	6.905	7.503	BBN001569320160000.	3.479	3.926	4.225
900	400	BBN001589510160000.	8.301	9.601	10.465	BBN001589320160000.	4.624	5.274	5.706
1000	250	BBN001541510160000.	5.220	5.952	6.436	BBN001541320160000.	3.145	3.511	3.753
1000	300	BBN001561510160000.	6.134	7.028	7.626	BBN001561320160000.	3.602	4.049	4.348
1000	400	BBN001581510160000.	8.424	9.724	10.588	BBN001581320160000.	4.747	5.397	5.829

H1820 mm

Modul mm	Hyllplans- djup mm	Art.nr. Fristående sektion	Melamin SEK	Målad SEK	Faner SEK	Art.nr. Mellanstående sektion	Melamin SEK	Målad SEK	Faner SEK
500	250	BBN001645510160000.	6.350	7.216	7.796	BBN001645320160000.	3.179	3.612	3.902
500	300	BBN001665510160000.	7.438	8.498	9.200	BBN001665320160000.	3.723	4.253	4.604
500	400	BBN001685510160000.	10.158	11.696	12.724	BBN001685320160000.	5.083	5.852	6.366
750	250	BBN001647510160000.	6.350	7.216	7.796	BBN001647320160000.	3.179	3.612	3.902
750	300	BBN001667510160000.	7.438	8.498	9.200	BBN001667320160000.	3.723	4.253	4.604
750	400	BBN001687510160000.	10.158	11.696	12.724	BBN001687320160000.	5.083	5.852	6.366
900	250	BBN001649510160000.	6.350	7.216	7.796	BBN001649320160000.	3.179	3.612	3.902
900	300	BBN001669510160000.	7.438	8.498	9.200	BBN001669320160000.	3.723	4.253	4.604
900	400	BBN001689510160000.	10.158	11.696	12.724	BBN001689320160000.	5.083	5.852	6.366
1000	250	BBN001641510160000.	6.544	7.410	7.990	BBN001641320160000.	3.276	3.709	3.999
1000	300	BBN001661510160000.	7.632	8.692	9.394	BBN001661320160000.	3.820	4.350	4.701
1000	400	BBN001681510160000.	10.352	11.890	12.918	BBN001681320160000.	5.180	5.949	6.463

H2120 mm

Modul mm	Hyllplans- djup mm	Art.nr. Fristående sektion	Melamin SEK	Målad SEK	Faner SEK	Art.nr. Mellanstående sektion	Melamin SEK	Målad SEK	Faner SEK
500	250	BBN001745510160000.	6.984	7.960	8.614	BBN001745320160000.	3.496	3.984	4.311
500	300	BBN001765510160000.	8.326	9.540	10.348	BBN001765320160000.	4.167	4.774	5.178
500	400	BBN001785510160000.	11.454	13.216	14.394	BBN001785320160000.	5.731	6.612	7.201
750	250	BBN001747510160000.	6.984	7.960	8.614	BBN001747320160000.	3.496	3.984	4.311
750	300	BBN001767510160000.	8.326	9.540	10.348	BBN001767320160000.	4.167	4.774	5.178
750	400	BBN001787510160000.	11.454	13.216	14.394	BBN001787320160000.	5.731	6.612	7.201
900	250	BBN001749510160000.	6.984	7.960	8.614	BBN001749320160000.	3.496	3.984	4.311
900	300	BBN001769510160000.	8.326	9.540	10.348	BBN001769320160000.	4.167	4.774	5.178
900	400	BBN001789510160000.	11.454	13.216	14.394	BBN001789320160000.	5.731	6.612	7.201
1000	250	BBN001741510160000.	7.178	8.154	8.808	BBN001741320160000.	3.593	4.081	4.408
1000	300	BBN001761510160000.	8.520	9.734	10.542	BBN001761320160000.	4.264	4.871	5.275
1000	400	BBN001781510160000.	11.648	13.410	14.588	BBN001781320160000.	5.828	6.709	7.298

24% rabatt ska dras av på angivna priser

24% rabatt ska dras av på angivna priser

LINGO HYLLSYSTEM

HÖG TRÄRYGG - STÄLLBARA FÖTTER - FÖR TOPPHYLLPLAN

Hyllsystem med trögavlar och hög trärygg.

Används tillsammans med ST1 standard, ST1 dubbelsidiga, ST2, ST3 och WT1 standard topphyllplan.

En fristående sektion har 2 yttergavlar och 1 trärygg.

En mellanstående sektion har 1 mellangavel och 1 trärygg.

- Priser baseras på prisgrupp A (se Tillval sidorna 6-9).

- För hyllplan, se sidan 128.

- För tillbehör, se sidan 168.

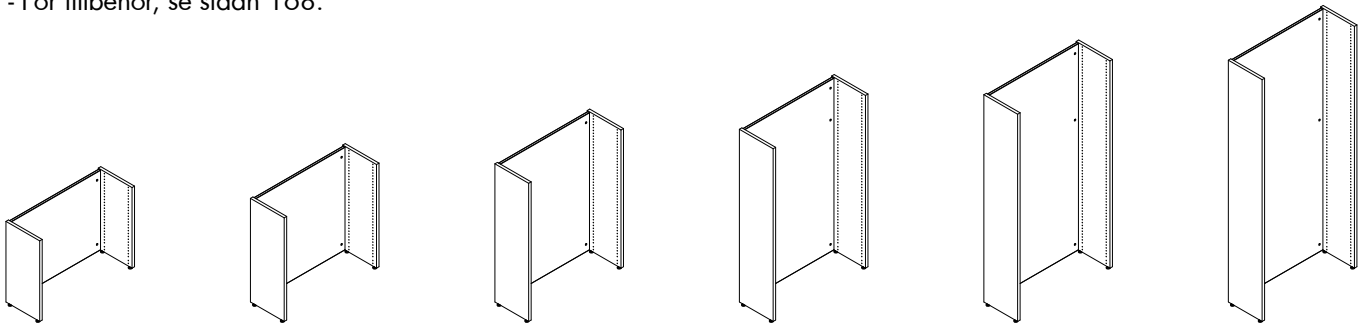

Enkelsidig fristående sektion - H720/920/1220/1520/1820/2120 mm

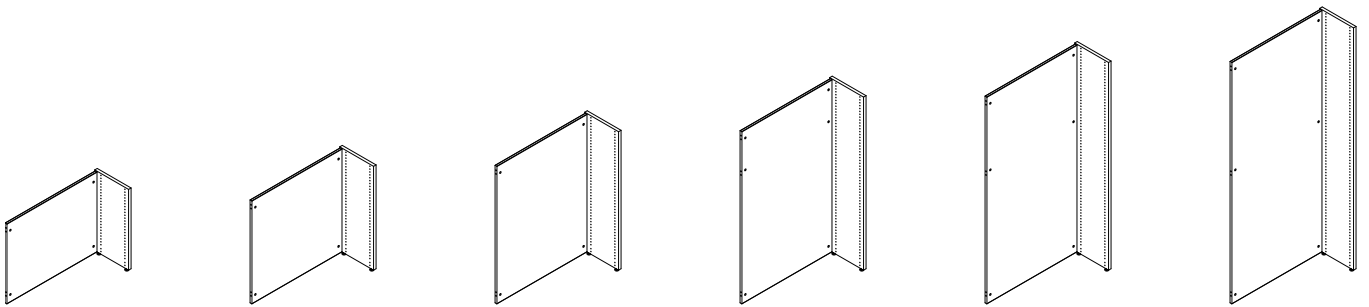

Enkelsidig mellanstående sektion - H720/920/1220/1520/1820/2120 mm

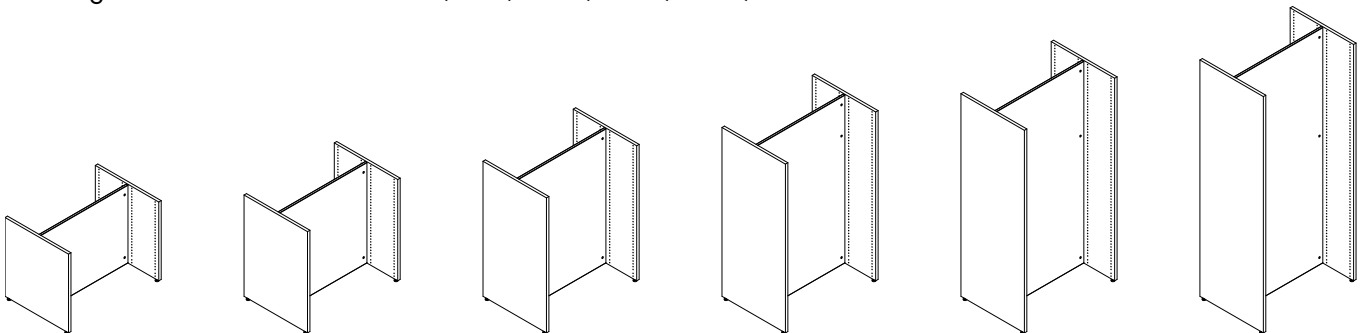

Dubbelsidig fristående sektion - H720/920/1220/1520/1820/2120 mm

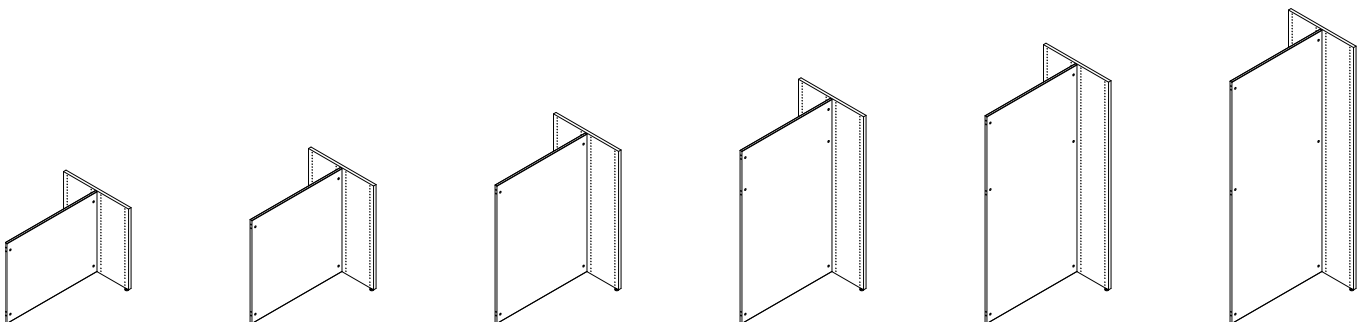

Dubbelsidig mellanstående sektion - H720/920/1220/1520/1820/2120 mm

24% rabatt ska dras av på angivna priser

LINGO HYLLSYSTEM

ENKELSIDIGA - HÖG TRÄRYGG - STÄLLBARA FÖTTER - FÖR TOPPHYLLPLAN

Målade och fanerade Lingo hyllsektioner är FSC-certifierade.

H720 mm

Modul mm	Hyllplans- djup mm	Art.nr. Fristående sektion	Melamin SEK	Målad SEK	Faner SEK	Art.nr. Mellanstående sektion	Melamin SEK	Målad SEK	Faner SEK
500	250	BBN001235510120000.	2.140	2.519	2.775	BBN001235320120000.	1.386	1.631	1.797
500	300	BBN001255510120000.	2.362	2.775	3.057	BBN001255320120000.	1.497	1.759	1.938
500	400	BBN001275510120000.	2.972	3.499	3.851	BBN001275320120000.	1.802	2.121	2.335
750	250	BBN001237510120000.	2.456	2.893	3.186	BBN001237320120000.	1.702	2.005	2.208
750	300	BBN001257510120000.	2.678	3.149	3.468	BBN001257320120000.	1.813	2.133	2.349
750	400	BBN001277510120000.	3.288	3.873	4.262	BBN001277320120000.	2.118	2.495	2.746
900	250	BBN001239510120000.	2.693	3.170	3.490	BBN001239320120000.	1.939	2.282	2.512
900	300	BBN001259510120000.	2.915	3.426	3.772	BBN001259320120000.	2.050	2.410	2.653
900	400	BBN001279510120000.	3.525	4.150	4.566	BBN001279320120000.	2.355	2.772	3.050
1000	250	BBN001231510120000.	2.773	3.264	3.299	BBN001231320120000.	2.019	2.376	2.321
1000	300	BBN001251510120000.	2.995	3.520	3.581	BBN001251320120000.	2.130	2.504	2.462
1000	400	BBN001271510120000.	3.605	4.244	4.375	BBN001271320120000.	2.435	2.866	2.859

H920 mm

Modul mm	Hyllplans- djup mm	Art.nr. Fristående sektion	Melamin SEK	Målad SEK	Faner SEK	Art.nr. Mellanstående sektion	Melamin SEK	Målad SEK	Faner SEK
500	250	BBN001335510120000.	2.743	3.226	3.547	BBN001335320120000.	1.776	2.089	2.298
500	300	BBN001355510120000.	3.021	3.550	3.911	BBN001355320120000.	1.915	2.251	2.480
500	400	BBN001375510120000.	3.803	4.472	4.923	BBN001375320120000.	2.306	2.712	2.986
750	250	BBN001337510120000.	3.148	3.700	4.068	BBN001337320120000.	2.181	2.563	2.819
750	300	BBN001357510120000.	3.426	4.024	4.432	BBN001357320120000.	2.320	2.725	3.001
750	400	BBN001377510120000.	4.208	4.946	5.444	BBN001377320120000.	2.711	3.186	3.507
900	250	BBN001339510120000.	3.450	4.058	4.461	BBN001339320120000.	2.483	2.921	3.212
900	300	BBN001359510120000.	3.728	4.382	4.825	BBN001359320120000.	2.622	3.083	3.394
900	400	BBN001379510120000.	4.510	5.304	5.837	BBN001379320120000.	3.013	3.544	3.900
1000	250	BBN001331510120000.	3.550	4.176	4.588	BBN001331320120000.	2.583	3.039	3.339
1000	300	BBN001351510120000.	3.828	4.500	4.952	BBN001351320120000.	2.722	3.201	3.521
1000	400	BBN001371510120000.	4.610	5.422	5.964	BBN001371320120000.	3.113	3.662	4.027

H1220 mm

Modul mm	Hyllplans- djup mm	Art.nr. Fristående sektion	Melamin SEK	Målad SEK	Faner SEK	Art.nr. Mellanstående sektion	Melamin SEK	Målad SEK	Faner SEK
500	250	BBN001435510120000.	3.634	4.276	4.708	BBN001435320120000.	2.356	2.773	3.053
500	300	BBN001455510120000.	3.746	4.408	4.850	BBN001455320120000.	2.412	2.839	3.124
500	400	BBN001475510120000.	4.950	5.824	6.406	BBN001475320120000.	3.014	3.547	3.902
750	250	BBN001437510120000.	4.177	4.913	5.406	BBN001437320120000.	2.899	3.410	3.751
750	300	BBN001457510120000.	4.289	5.045	5.548	BBN001457320120000.	2.955	3.476	3.822
750	400	BBN001477510120000.	5.493	6.461	7.104	BBN001477320120000.	3.557	4.184	4.600
900	250	BBN001439510120000.	4.511	5.307	5.842	BBN001439320120000.	3.233	3.804	4.187
900	300	BBN001459510120000.	4.623	5.439	5.984	BBN001459320120000.	3.289	3.870	4.258
900	400	BBN001479510120000.	5.827	6.855	7.540	BBN001479320120000.	3.891	4.578	5.036
1000	250	BBN001431510120000.	4.714	5.544	6.100	BBN001431320120000.	3.436	4.041	4.445
1000	300	BBN001451510120000.	4.826	5.676	6.242	BBN001451320120000.	3.492	4.107	4.516
1000	400	BBN001471510120000.	6.030	7.092	7.798	BBN001471320120000.	4.094	4.815	5.294

24% rabatt ska dras av på angivna priser

LINGO HYLLSYSTEM

ENKELSIDIGA - HÖG TRÄRYGG - STÄLLBARA FÖTTER - FÖR TOPPHYLLPLAN

Målade och fanerade Lingo hyllsektioner är FSC-certifierade.

H1520 mm

Modul mm	Hyllplans- djup mm	Art.nr. Fristående sektion	Melamin SEK	Målad SEK	Faner SEK	Art.nr. Mellanstående sektion	Melamin SEK	Målad SEK	Faner SEK
500	250	BBN001535510120000.	4.227	4.976	5.473	BBN001535320120000.	2.774	3.265	3.592
500	300	BBN001555510120000.	4.337	5.104	5.611	BBN001555320120000.	2.829	3.329	3.661
500	400	BBN001575510120000.	5.783	6.804	7.483	BBN001575320120000.	3.552	4.179	4.597
750	250	BBN001537510120000.	4.887	5.754	6.326	BBN001537320120000.	3.434	4.043	4.445
750	300	BBN001557510120000.	4.997	5.882	6.464	BBN001557320120000.	3.489	4.107	4.514
750	400	BBN001577510120000.	6.443	7.582	8.336	BBN001577320120000.	4.212	4.957	5.450
900	250	BBN001539510120000.	5.328	6.273	6.900	BBN001539320120000.	3.875	4.562	5.019
900	300	BBN001559510120000.	5.438	6.401	7.038	BBN001559320120000.	3.930	4.626	5.088
900	400	BBN001579510120000.	6.884	8.101	8.910	BBN001579320120000.	4.653	5.476	6.024
1000	250	BBN001531510120000.	5.552	6.535	7.183	BBN001531320120000.	4.099	4.824	5.302
1000	300	BBN001551510120000.	5.662	6.663	7.321	BBN001551320120000.	4.154	4.888	5.371
1000	400	BBN001571510120000.	7.108	8.363	9.193	BBN001571320120000.	4.877	5.738	6.307

H1820 mm

Modul mm	Hyllplans- djup mm	Art.nr. Fristående sektion	Melamin SEK	Målad SEK	Faner SEK	Art.nr. Mellanstående sektion	Melamin SEK	Målad SEK	Faner SEK
500	250	BBN001635510120000.	4.941	5.814	6.391	BBN001635320120000.	3.237	3.809	4.186
500	300	BBN001655510120000.	5.021	5.908	6.491	BBN001655320120000.	3.277	3.856	4.236
500	400	BBN001675510120000.	6.639	7.812	8.593	BBN001675320120000.	4.086	4.808	5.287
750	250	BBN001637510120000.	5.706	6.713	7.384	BBN001637320120000.	4.002	4.708	5.179
750	300	BBN001657510120000.	5.786	6.807	7.484	BBN001657320120000.	4.042	4.755	5.229
750	400	BBN001677510120000.	7.404	8.711	9.586	BBN001677320120000.	4.851	5.707	6.280
900	250	BBN001639510120000.	6.263	7.369	8.103	BBN001639320120000.	4.559	5.364	5.898
900	300	BBN001659510120000.	6.343	7.463	8.203	BBN001659320120000.	4.599	5.411	5.948
900	400	BBN001679510120000.	7.961	9.367	10.305	BBN001679320120000.	5.408	6.363	6.999
1000	250	BBN001631510120000.	6.470	7.613	8.373	BBN001631320120000.	4.766	5.608	6.168
1000	300	BBN001651510120000.	6.550	7.707	8.473	BBN001651320120000.	4.806	5.655	6.218
1000	400	BBN001671510120000.	8.168	9.611	10.575	BBN001671320120000.	5.615	6.607	7.269

H2120 mm

Modul mm	Hyllplans- djup mm	Art.nr. Fristående sektion	Melamin SEK	Målad SEK	Faner SEK	Art.nr. Mellanstående sektion	Melamin SEK	Målad SEK	Faner SEK
500	250	BBN001735510120000.	5.570	6.552	7.210	BBN001735320120000.	3.671	4.317	4.751
500	300	BBN001755510120000.	5.644	6.636	7.300	BBN001755320120000.	3.708	4.359	4.796
500	400	BBN001775510120000.	7.374	8.674	9.540	BBN001775320120000.	4.573	5.378	5.916
750	250	BBN001737510120000.	6.453	7.594	8.352	BBN001737320120000.	4.554	5.359	5.893
750	300	BBN001757510120000.	6.527	7.678	8.442	BBN001757320120000.	4.591	5.401	5.938
750	400	BBN001777510120000.	8.257	9.716	10.682	BBN001777320120000.	5.456	6.420	7.058
900	250	BBN001739510120000.	7.093	8.346	9.183	BBN001739320120000.	5.194	6.111	6.724
900	300	BBN001759510120000.	7.167	8.430	9.273	BBN001759320120000.	5.231	6.153	6.769
900	400	BBN001779510120000.	8.897	10.468	11.513	BBN001779320120000.	6.096	7.172	7.889
1000	250	BBN001731510120000.	7.336	8.633	9.497	BBN001731320120000.	5.437	6.398	7.038
1000	300	BBN001751510120000.	7.410	8.717	9.587	BBN001751320120000.	5.474	6.440	7.083
1000	400	BBN001771510120000.	9.140	10.755	11.827	BBN001771320120000.	6.339	7.459	8.203

24% rabatt ska dras av på angivna priser

LINGO HYLLSYSTEM

DUBBELSIDIGA - HÖG TRÄRYGG - STÄLLBARA FÖTTER - FÖR TOPPHYLLPLAN

Målade och fanerade Lingo hyllsektioner är FSC-certifierade.

H720 mm

Modul mm	Hyllplansdjup mm	Art.nr. Fristående sektion	Melamin SEK	Målad SEK	Faner SEK	Art.nr. Mellanstående sektion	Melamin SEK	Målad SEK	Faner SEK
500	250	BBN001245510120000.	2.838	3.337	3.671	BBN001245320120000.	1.735	2.040	2.245
500	300	BBN001265510120000.	3.526	4.147	4.737	BBN001265320120000.	2.079	2.445	2.692
500	400	BBN001285510120000.	4.838	5.689	6.263	BBN001285320120000.	2.735	3.216	3.541
750	250	BBN001247510120000.	3.154	3.711	4.082	BBN001247320120000.	2.051	2.414	2.656
750	300	BBN001267510120000.	3.842	4.521	5.148	BBN001267320120000.	2.395	2.819	3.103
750	400	BBN001287510120000.	5.154	6.063	6.674	BBN001287320120000.	3.051	3.590	3.952
900	250	BBN001249510120000.	3.391	3.988	4.386	BBN001249320120000.	2.288	2.691	2.960
900	300	BBN001269510120000.	4.079	4.798	5.452	BBN001269320120000.	2.632	3.096	3.407
900	400	BBN001289510120000.	5.391	6.340	6.978	BBN001289320120000.	3.288	3.867	4.256
1000	250	BBN001241510120000.	3.471	4.082	4.195	BBN001241320120000.	2.368	2.785	2.769
1000	300	BBN001261510120000.	4.159	4.892	5.261	BBN001261320120000.	2.712	3.190	3.216
1000	400	BBN001281510120000.	5.471	6.434	6.787	BBN001281320120000.	3.368	3.961	4.065

H920 mm

Modul mm	Hyllplansdjup mm	Art.nr. Fristående sektion	Melamin SEK	Målad SEK	Faner SEK	Art.nr. Mellanstående sektion	Melamin SEK	Målad SEK	Faner SEK
500	250	BBN001345510120000.	3.627	4.266	4.693	BBN001345320120000.	2.218	2.609	2.871
500	300	BBN001365510120000.	4.509	5.306	5.839	BBN001365320120000.	2.659	3.129	3.444
500	400	BBN001385510120000.	6.183	7.270	8.001	BBN001385320120000.	3.496	4.111	4.525
750	250	BBN001347510120000.	4.032	4.740	5.214	BBN001347320120000.	2.623	3.083	3.392
750	300	BBN001367510120000.	4.914	5.780	6.360	BBN001367320120000.	3.064	3.603	3.965
750	400	BBN001387510120000.	6.588	7.744	8.522	BBN001387320120000.	3.901	4.585	5.046
900	250	BBN001349510120000.	4.334	5.098	5.607	BBN001349320120000.	2.925	3.441	3.785
900	300	BBN001369510120000.	5.216	6.138	6.753	BBN001369320120000.	3.366	3.961	4.358
900	400	BBN001389510120000.	6.890	8.102	8.915	BBN001389320120000.	4.203	4.943	5.439
1000	250	BBN001341510120000.	4.434	5.216	5.734	BBN001341320120000.	3.025	3.559	3.912
1000	300	BBN001361510120000.	5.316	6.256	6.880	BBN001361320120000.	3.466	4.079	4.485
1000	400	BBN001381510120000.	6.990	8.220	9.042	BBN001381320120000.	4.303	5.061	5.566

H1220 mm

Modul mm	Hyllplansdjup mm	Art.nr. Fristående sektion	Melamin SEK	Målad SEK	Faner SEK	Art.nr. Mellanstående sektion	Melamin SEK	Målad SEK	Faner SEK
500	250	BBN001445510120000.	4.794	5.642	6.210	BBN001445320120000.	2.936	3.456	3.804
500	300	BBN001465510120000.	5.886	6.924	7.622	BBN001465320120000.	3.482	4.097	4.510
500	400	BBN001485510120000.	8.064	9.490	10.442	BBN001485320120000.	4.571	5.380	5.920
750	250	BBN001447510120000.	5.337	6.279	6.908	BBN001447320120000.	3.479	4.093	4.502
750	300	BBN001467510120000.	6.429	7.561	8.320	BBN001467320120000.	4.025	4.734	5.208
750	400	BBN001487510120000.	8.607	10.127	11.140	BBN001487320120000.	5.114	6.017	6.618
900	250	BBN001449510120000.	5.671	6.673	7.344	BBN001449320120000.	3.813	4.487	4.938
900	300	BBN001469510120000.	6.763	7.955	8.756	BBN001469320120000.	4.359	5.128	5.644
900	400	BBN001489510120000.	8.941	10.521	11.576	BBN001489320120000.	5.448	6.411	7.054
1000	250	BBN001441510120000.	5.874	6.910	7.602	BBN001441320120000.	4.016	4.724	5.196
1000	300	BBN001461510120000.	6.966	8.192	9.014	BBN001461320120000.	4.562	5.365	5.902
1000	400	BBN001481510120000.	9.144	10.758	11.834	BBN001481320120000.	5.651	6.648	7.312

24% rabatt ska dras av på angivna priser

LINGO HYLLSYSTEM

DUBBELSIDIGA - HÖG TRÄRYGG - STÄLLBARA FÖTTER - FÖR TOPPHYLLPLAN

Målad och fanerade Lingo hyllsektioner är FSC-certifierade.

H1520 mm

Modul mm	Hyllplansdjup mm	Art.nr. Fristående sektion	Melamin SEK	Målad SEK	Faner SEK	Art.nr. Mellanstående sektion	Melamin SEK	Målad SEK	Faner SEK
500	250	BBN001545510120000.	5.471	6.436	7.077	BBN001545320120000.	3.396	3.995	4.394
500	300	BBN001565510120000.	6.385	7.512	8.267	BBN001565320120000.	3.853	4.533	4.989
500	400	BBN001585510120000.	8.675	10.208	11.229	BBN001585320120000.	4.998	5.881	6.470
750	250	BBN001547510120000.	6.131	7.214	7.930	BBN001547320120000.	4.056	4.773	5.247
750	300	BBN001567510120000.	7.045	8.290	9.120	BBN001567320120000.	4.513	5.311	5.842
750	400	BBN001587510120000.	9.335	10.986	12.082	BBN001587320120000.	5.658	6.659	7.323
900	250	BBN001549510120000.	6.572	7.733	8.504	BBN001549320120000.	4.497	5.292	5.821
900	300	BBN001569510120000.	7.486	8.809	9.694	BBN001569320120000.	4.954	5.830	6.416
900	400	BBN001589510120000.	9.776	11.505	12.656	BBN001589320120000.	6.099	7.178	7.897
1000	250	BBN001541510120000.	6.796	7.995	8.787	BBN001541320120000.	4.721	5.554	6.104
1000	300	BBN001561510120000.	7.710	9.071	9.977	BBN001561320120000.	5.178	6.092	6.699
1000	400	BBN001581510120000.	10.000	11.767	12.939	BBN001581320120000.	6.323	7.440	8.180

H1820 mm

Modul mm	Hyllplansdjup mm	Art.nr. Fristående sektion	Melamin SEK	Målad SEK	Faner SEK	Art.nr. Mellanstående sektion	Melamin SEK	Målad SEK	Faner SEK
500	250	BBN001645510120000.	6.427	7.564	8.321	BBN001645320120000.	3.980	4.684	5.151
500	300	BBN001665510120000.	7.515	8.846	9.725	BBN001665320120000.	4.524	5.325	5.853
500	400	BBN001685510120000.	10.235	12.044	13.249	BBN001685320120000.	5.884	6.924	7.615
750	250	BBN001647510120000.	7.192	8.463	9.314	BBN001647320120000.	4.745	5.583	6.144
750	300	BBN001667510120000.	8.280	9.745	10.718	BBN001667320120000.	5.289	6.224	6.846
750	400	BBN001687510120000.	11.000	12.943	14.242	BBN001687320120000.	6.649	7.823	8.608
900	250	BBN001649510120000.	7.749	9.119	10.033	BBN001649320120000.	5.302	6.239	6.863
900	300	BBN001669510120000.	8.837	10.401	11.437	BBN001669320120000.	5.846	6.880	7.565
900	400	BBN001689510120000.	11.557	13.599	14.961	BBN001689320120000.	7.206	8.479	9.327
1000	250	BBN001641510120000.	7.956	9.363	10.303	BBN001641320120000.	5.509	6.483	7.133
1000	300	BBN001661510120000.	9.044	10.645	11.707	BBN001661320120000.	6.053	7.124	7.835
1000	400	BBN001681510120000.	11.764	13.843	15.231	BBN001681320120000.	7.413	8.723	9.597

H2120 mm

Modul mm	Hyllplansdjup mm	Art.nr. Fristående sektion	Melamin SEK	Målad SEK	Faner SEK	Art.nr. Mellanstående sektion	Melamin SEK	Målad SEK	Faner SEK
500	250	BBN001745510120000.	7.300	8.586	9.450	BBN001745320120000.	4.536	5.334	5.871
500	300	BBN001765510120000.	8.642	10.166	11.184	BBN001765320120000.	5.207	6.124	6.738
500	400	BBN001785510120000.	11.770	13.842	15.230	BBN001785320120000.	6.771	7.962	8.761
750	250	BBN001747510120000.	8.183	9.628	10.592	BBN001747320120000.	5.419	6.376	7.013
750	300	BBN001767510120000.	9.525	11.208	12.326	BBN001767320120000.	6.090	7.166	7.880
750	400	BBN001787510120000.	12.653	14.884	16.372	BBN001787320120000.	7.654	9.004	9.903
900	250	BBN001749510120000.	8.823	10.380	11.423	BBN001749320120000.	6.059	7.128	7.844
900	300	BBN001769510120000.	10.165	11.960	13.157	BBN001769320120000.	6.730	7.918	8.711
900	400	BBN001789510120000.	13.293	15.636	17.203	BBN001789320120000.	8.294	9.756	10.734
1000	250	BBN001741510120000.	9.066	10.667	11.737	BBN001741320120000.	6.302	7.415	8.158
1000	300	BBN001761510120000.	10.408	12.247	13.471	BBN001761320120000.	6.973	8.205	9.025
1000	400	BBN001781510120000.	13.536	15.923	17.517	BBN001781320120000.	8.537	10.043	11.048

24% rabatt ska dras av på angivna priser

24% rabatt ska dras av på angivna priser

LINGO HYLLSYSTEM

LÅG TRÄRYGG - STÄLLBARA FÖTTER - FÖR TOPPHYLLPLAN

Hyllsystem med trögavlar och låg trärygg.

Används tillsammans med ST1 fulldjup, WT1 fulldjup och WT1 dubbelsidiga topphyllplan.

En fristående sektion har 2 yttergavlar och 1 trärygg.

En mellanstående sektion har 1 mellangavel och 1 trärygg.

- Priser baseras på prisgrupp A (se Tillval sidorna 6-9).

- För hyllplan, se sidan 128.

- För tillbehör, se sidan 168.

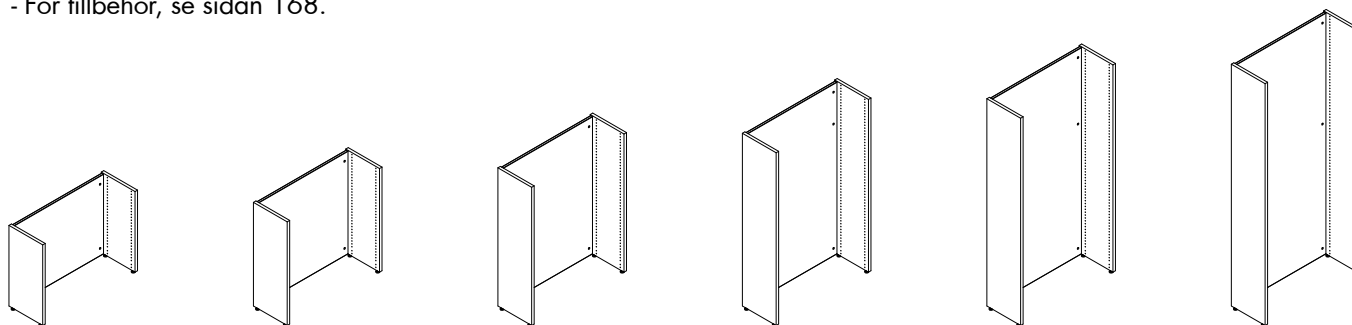

Enkelsidig fristående sektion - H720/920/1220/1520/1820/2120 mm

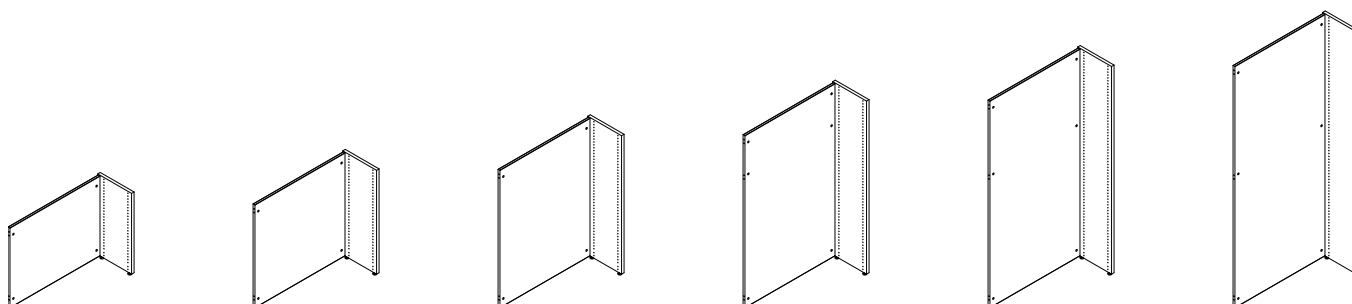

Enkelsidig mellanstående sektion - H720/920/1220/1520/1820/2120 mm

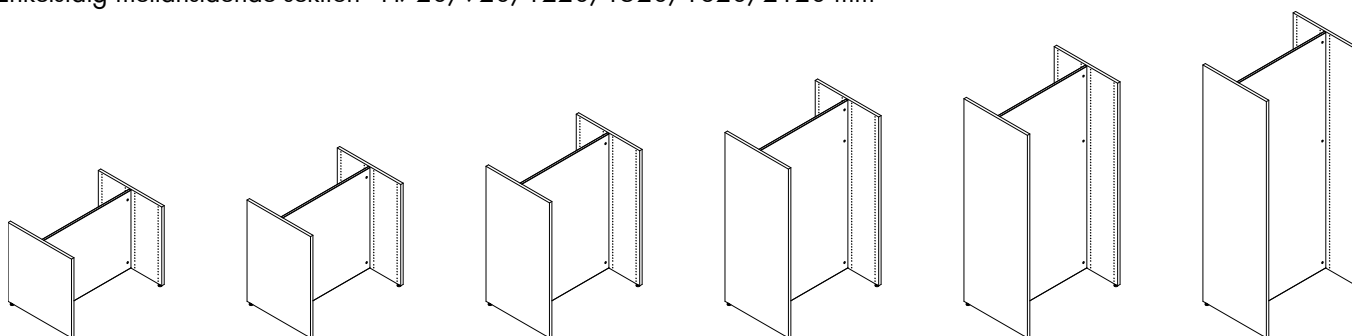

Dubbelsidig fristående sektion - H720/920/1220/1520/1820/2120 mm

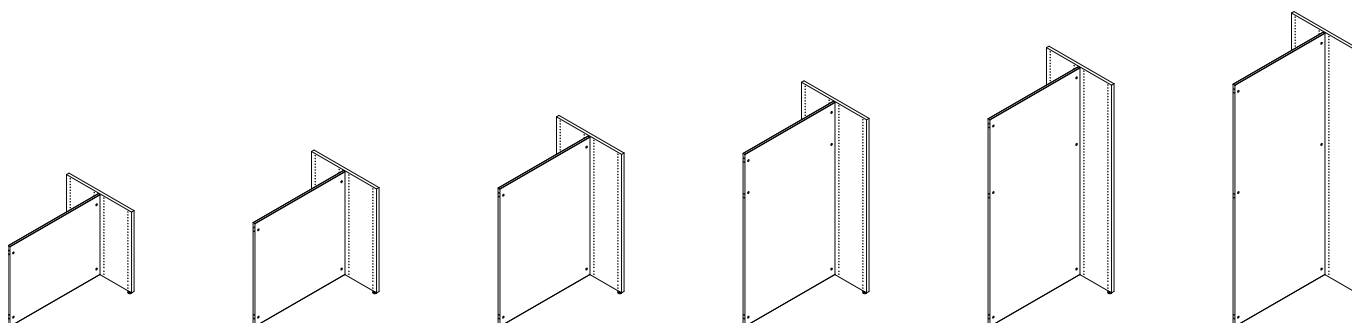

Dubbelsidig mellanstående sektion - H720/920/1220/1520/1820/2120 mm

24% rabatt ska dras av på angivna priser

LINGO HYLLSYSTEM

ENKELSIDIGA - TRÄRYGG - STÄLLBARA FÖTTER - FÖR TOPPHYLLPLAN

Målade och fanerade Lingo hyllsektioner är FSC-certifierade.

H720 mm

Modul mm	Hyllplans- djup mm	Art.nr. Fristående sektion	Melamin SEK	Målad SEK	Faner SEK	Art.nr. Mellanstående sektion	Melamin SEK	Målad SEK	Faner SEK
500	250	BBN001235510110000.	2.140	2.519	2.775	BBN001235320110000.	1.386	1.631	1.797
500	300	BBN001255510110000.	2.362	2.775	3.057	BBN001255320110000.	1.497	1.759	1.938
500	400	BBN001275510110000.	2.972	3.499	3.851	BBN001275320110000.	1.802	2.121	2.335
750	250	BBN001237510110000.	2.456	2.893	3.186	BBN001237320110000.	1.702	2.005	2.208
750	300	BBN001257510110000.	2.678	3.149	3.468	BBN001257320110000.	1.813	2.133	2.349
750	400	BBN001277510110000.	3.288	3.873	4.262	BBN001277320110000.	2.118	2.495	2.746
900	250	BBN001239510110000.	2.693	3.170	3.490	BBN001239320110000.	1.939	2.282	2.512
900	300	BBN001259510110000.	2.915	3.426	3.772	BBN001259320110000.	2.050	2.410	2.653
900	400	BBN001279510110000.	3.525	4.150	4.566	BBN001279320110000.	2.355	2.772	3.050
1000	250	BBN001231510110000.	2.773	3.264	3.592	BBN001231320110000.	2.019	2.376	2.614
1000	300	BBN001251510110000.	2.995	3.520	3.874	BBN001251320110000.	2.130	2.504	2.755
1000	400	BBN001271510110000.	3.605	4.244	4.668	BBN001271320110000.	2.435	2.866	3.152

H920 mm

Modul mm	Hyllplans- djup mm	Art.nr. Fristående sektion	Melamin SEK	Målad SEK	Faner SEK	Art.nr. Mellanstående sektion	Melamin SEK	Målad SEK	Faner SEK
500	250	BBN001335510110000.	2.743	3.226	3.547	BBN001335320110000.	1.776	2.089	2.298
500	300	BBN001355510110000.	3.021	3.550	3.911	BBN001355320110000.	1.915	2.251	2.480
500	400	BBN001375510110000.	3.803	4.472	4.923	BBN001375320110000.	2.306	2.712	2.986
750	250	BBN001337510110000.	3.148	3.700	4.068	BBN001337320110000.	2.181	2.563	2.819
750	300	BBN001357510110000.	3.426	4.024	4.432	BBN001357320110000.	2.320	2.725	3.001
750	400	BBN001377510110000.	4.208	4.946	5.444	BBN001377320110000.	2.711	3.186	3.507
900	250	BBN001339510110000.	3.450	4.058	4.461	BBN001339320110000.	2.483	2.921	3.212
900	300	BBN001359510110000.	3.728	4.382	4.825	BBN001359320110000.	2.622	3.083	3.394
900	400	BBN001379510110000.	4.510	5.304	5.837	BBN001379320110000.	3.013	3.544	3.900
1000	250	BBN001331510110000.	3.550	4.176	4.588	BBN001331320110000.	2.583	3.039	3.339
1000	300	BBN001351510110000.	3.828	4.500	4.952	BBN001351320110000.	2.722	3.201	3.521
1000	400	BBN001371510110000.	4.610	5.422	5.964	BBN001371320110000.	3.113	3.662	4.027

H1220 mm

Modul mm	Hyllplans- djup mm	Art.nr. Fristående sektion	Melamin SEK	Målad SEK	Faner SEK	Art.nr. Mellanstående sektion	Melamin SEK	Målad SEK	Faner SEK
500	250	BBN001435510110000.	3.634	4.276	4.708	BBN001435320110000.	2.356	2.773	3.053
500	300	BBN001455510110000.	3.746	4.408	4.850	BBN001455320110000.	2.412	2.839	3.124
500	400	BBN001475510110000.	4.950	5.824	6.406	BBN001475320110000.	3.014	3.547	3.902
750	250	BBN001437510110000.	4.177	4.913	5.406	BBN001437320110000.	2.899	3.410	3.751
750	300	BBN001457510110000.	4.289	5.045	5.548	BBN001457320110000.	2.955	3.476	3.822
750	400	BBN001477510110000.	5.493	6.461	7.104	BBN001477320110000.	3.557	4.184	4.600
900	250	BBN001439510110000.	4.511	5.307	5.842	BBN001439320110000.	3.233	3.804	4.187
900	300	BBN001459510110000.	4.623	5.439	5.984	BBN001459320110000.	3.289	3.870	4.258
900	400	BBN001479510110000.	5.827	6.855	7.540	BBN001479320110000.	3.891	4.578	5.036
1000	250	BBN001431510110000.	4.714	5.544	6.100	BBN001431320110000.	3.436	4.041	4.445
1000	300	BBN001451510110000.	4.826	5.676	6.242	BBN001451320110000.	3.492	4.107	4.516
1000	400	BBN001471510110000.	6.030	7.092	7.798	BBN001471320110000.	4.094	4.815	5.294

24% rabatt ska dras av på angivna priser

LINGO HYLLSYSTEM

ENKELSIDIGA - TRÄRYGG - STÄLLBARA FÖTTER - FÖR TOPPHYLLPLAN

Målade och fanerade Lingo hyllsektioner är FSC-certifierade.

H1520 mm

Modul mm	Hyllplans- djup mm	Art.nr. Fristående sektion	Melamin SEK	Målad SEK	Faner SEK	Art.nr. Mellanstående sektion	Melamin SEK	Målad SEK	Faner SEK
500	250	BBN001535510110000.	4.227	4.976	5.473	BBN001535320110000.	2.774	3.265	3.592
500	300	BBN001555510110000.	4.337	5.104	5.611	BBN001555320110000.	2.829	3.329	3.661
500	400	BBN001575510110000.	5.783	6.804	7.483	BBN001575320110000.	3.552	4.179	4.597
750	250	BBN001537510110000.	4.887	5.754	6.326	BBN001537320110000.	3.434	4.043	4.445
750	300	BBN001557510110000.	4.997	5.882	6.464	BBN001557320110000.	3.489	4.107	4.514
750	400	BBN001577510110000.	6.443	7.582	8.336	BBN001577320110000.	4.212	4.957	5.450
900	250	BBN001539510110000.	5.328	6.273	6.900	BBN001539320110000.	3.875	4.562	5.019
900	300	BBN001559510110000.	5.438	6.401	7.038	BBN001559320110000.	3.930	4.626	5.088
900	400	BBN001579510110000.	6.884	8.101	8.910	BBN001579320110000.	4.653	5.476	6.024
1000	250	BBN001531510110000.	5.552	6.535	7.183	BBN001531320110000.	4.099	4.824	5.302
1000	300	BBN001551510110000.	5.662	6.663	7.321	BBN001551320110000.	4.154	4.888	5.371
1000	400	BBN001571510110000.	7.108	8.363	9.193	BBN001571320110000.	4.877	5.738	6.307

H1820 mm

Modul mm	Hyllplans- djup mm	Art.nr. Fristående sektion	Melamin SEK	Målad SEK	Faner SEK	Art.nr. Mellanstående sektion	Melamin SEK	Målad SEK	Faner SEK
500	250	BBN001635510110000.	4.941	5.814	6.391	BBN001635320110000.	3.237	3.809	4.186
500	300	BBN001655510110000.	5.021	5.908	6.491	BBN001655320110000.	3.277	3.856	4.236
500	400	BBN001675510110000.	6.639	7.812	8.593	BBN001675320110000.	4.086	4.808	5.287
750	250	BBN001637510110000.	5.706	6.713	7.384	BBN001637320110000.	4.002	4.708	5.179
750	300	BBN001657510110000.	5.786	6.807	7.484	BBN001657320110000.	4.042	4.755	5.229
750	400	BBN001677510110000.	7.404	8.711	9.586	BBN001677320110000.	4.851	5.707	6.280
900	250	BBN001639510110000.	6.263	7.369	8.103	BBN001639320110000.	4.559	5.364	5.898
900	300	BBN001659510110000.	6.343	7.463	8.203	BBN001659320110000.	4.599	5.411	5.948
900	400	BBN001679510110000.	7.961	9.367	10.305	BBN001679320110000.	5.408	6.363	6.999
1000	250	BBN001631510110000.	6.470	7.613	8.373	BBN001631320110000.	4.766	5.608	6.168
1000	300	BBN001651510110000.	6.550	7.707	8.473	BBN001651320110000.	4.806	5.655	6.218
1000	400	BBN001671510110000.	8.168	9.611	10.575	BBN001671320110000.	5.615	6.607	7.269

H2120 mm

Modul mm	Hyllplans- djup mm	Art.nr. Fristående sektion	Melamin SEK	Målad SEK	Faner SEK	Art.nr. Mellanstående sektion	Melamin SEK	Målad SEK	Faner SEK
500	250	BBN001735510110000.	5.570	6.552	7.210	BBN001735320110000.	3.671	4.317	4.751
500	300	BBN001755510110000.	5.644	6.636	7.300	BBN001755320110000.	3.708	4.359	4.796
500	400	BBN001775510110000.	7.374	8.674	9.540	BBN001775320110000.	4.573	5.378	5.916
750	250	BBN001737510110000.	6.453	7.594	8.352	BBN001737320110000.	4.554	5.359	5.893
750	300	BBN001757510110000.	6.527	7.678	8.442	BBN001757320110000.	4.591	5.401	5.938
750	400	BBN001777510110000.	8.257	9.716	10.682	BBN001777320110000.	5.456	6.420	7.058
900	250	BBN001739510110000.	7.093	8.346	9.183	BBN001739320110000.	5.194	6.111	6.724
900	300	BBN001759510110000.	7.167	8.430	9.273	BBN001759320110000.	5.231	6.153	6.769
900	400	BBN001779510110000.	8.897	10.468	11.513	BBN001779320110000.	6.096	7.172	7.889
1000	250	BBN001731510110000.	7.336	8.633	9.497	BBN001731320110000.	5.437	6.398	7.038
1000	300	BBN001751510110000.	7.410	8.717	9.587	BBN001751320110000.	5.474	6.440	7.083
1000	400	BBN001771510110000.	9.140	10.755	11.827	BBN001771320110000.	6.339	7.459	8.203

24% rabatt ska dras av på angivna priser

LINGO HYLLSYSTEM

DUBBELSIDIGA - TRÄRYGG - STÄLLBARA FÖTTER - FÖR TOPPHYLLPLAN

Målade och fanerade Lingo hyllsektioner är FSC-certifierade.

H720 mm

Modul mm	Hyllplans- djup mm	Art.nr. Fristående sektion	Melamin SEK	Målad SEK	Faner SEK	Art.nr. Mellanstående sektion	Melamin SEK	Målad SEK	Faner SEK
500	250	BBN001245510110000.	2.838	3.337	3.671	BBN001245320110000.	1.735	2.040	2.245
500	300	BBN001265510110000.	3.526	4.147	4.737	BBN001265320110000.	2.079	2.445	2.692
500	400	BBN001285510110000.	4.838	5.689	6.263	BBN001285320110000.	2.735	3.216	3.541
750	250	BBN001247510110000.	3.154	3.711	4.082	BBN001247320110000.	2.051	2.414	2.656
750	300	BBN001267510110000.	3.842	4.521	5.148	BBN001267320110000.	2.395	2.819	3.103
750	400	BBN001287510110000.	5.154	6.063	6.674	BBN001287320110000.	3.051	3.590	3.952
900	250	BBN001249510110000.	3.391	3.988	4.386	BBN001249320110000.	2.288	2.691	2.960
900	300	BBN001269510110000.	4.079	4.798	5.452	BBN001269320110000.	2.632	3.096	3.407
900	400	BBN001289510110000.	5.391	6.340	6.978	BBN001289320110000.	3.288	3.867	4.256
1000	250	BBN001241510110000.	3.471	4.082	4.488	BBN001241320110000.	2.368	2.785	3.062
1000	300	BBN001261510110000.	4.159	4.892	5.554	BBN001261320110000.	2.712	3.190	3.509
1000	400	BBN001281510110000.	5.471	6.434	7.080	BBN001281320110000.	3.368	3.961	4.358

H920 mm

Modul mm	Hyllplans- djup mm	Art.nr. Fristående sektion	Melamin SEK	Målad SEK	Faner SEK	Art.nr. Mellanstående sektion	Melamin SEK	Målad SEK	Faner SEK
500	250	BBN001345510110000.	3.627	4.266	4.693	BBN001345320110000.	2.218	2.609	2.871
500	300	BBN001365510110000.	4.509	5.306	5.839	BBN001365320110000.	2.659	3.129	3.444
500	400	BBN001385510110000.	6.183	7.270	8.001	BBN001385320110000.	3.496	4.111	4.525
750	250	BBN001347510110000.	4.032	4.740	5.214	BBN001347320110000.	2.623	3.083	3.392
750	300	BBN001367510110000.	4.914	5.780	6.360	BBN001367320110000.	3.064	3.603	3.965
750	400	BBN001387510110000.	6.588	7.744	8.522	BBN001387320110000.	3.901	4.585	5.046
900	250	BBN001349510110000.	4.334	5.098	5.607	BBN001349320110000.	2.925	3.441	3.785
900	300	BBN001369510110000.	5.216	6.138	6.753	BBN001369320110000.	3.366	3.961	4.358
900	400	BBN001389510110000.	6.890	8.102	8.915	BBN001389320110000.	4.203	4.943	5.439
1000	250	BBN001341510110000.	4.434	5.216	5.734	BBN001341320110000.	3.025	3.559	3.912
1000	300	BBN001361510110000.	5.316	6.256	6.880	BBN001361320110000.	3.466	4.079	4.485
1000	400	BBN001381510110000.	6.990	8.220	9.042	BBN001381320110000.	4.303	5.061	5.566

H1220 mm

Modul mm	Hyllplans- djup mm	Art.nr. Fristående sektion	Melamin SEK	Målad SEK	Faner SEK	Art.nr. Mellanstående sektion	Melamin SEK	Målad SEK	Faner SEK
500	250	BBN001445510110000.	4.794	5.642	6.210	BBN001445320110000.	2.936	3.456	3.804
500	300	BBN001465510110000.	5.886	6.924	7.622	BBN001465320110000.	3.482	4.097	4.510
500	400	BBN001485510110000.	8.064	9.490	10.442	BBN001485320110000.	4.571	5.380	5.920
750	250	BBN001447510110000.	5.337	6.279	6.908	BBN001447320110000.	3.479	4.093	4.502
750	300	BBN001467510110000.	6.429	7.561	8.320	BBN001467320110000.	4.025	4.734	5.208
750	400	BBN001487510110000.	8.607	10.127	11.140	BBN001487320110000.	5.114	6.017	6.618
900	250	BBN001449510110000.	5.671	6.673	7.344	BBN001449320110000.	3.813	4.487	4.938
900	300	BBN001469510110000.	6.763	7.955	8.756	BBN001469320110000.	4.359	5.128	5.644
900	400	BBN001489510110000.	8.941	10.521	11.576	BBN001489320110000.	5.448	6.411	7.054
1000	250	BBN001441510110000.	5.874	6.910	7.602	BBN001441320110000.	4.016	4.724	5.196
1000	300	BBN001461510110000.	6.966	8.192	9.014	BBN001461320110000.	4.562	5.365	5.902
1000	400	BBN001481510110000.	9.144	10.758	11.834	BBN001481320110000.	5.651	6.648	7.312

24% rabatt ska dras av på angivna priser

LINGO HYLLSYSTEM

DUBBELSIDIGA - TRÄRYGG - STÄLLBARA FÖTTER - FÖR TOPPHYLLPLAN

Målad och fanerade Lingo hyllsektioner är FSC-certifierade.

H1520 mm

Modul mm	Hyllplans- djup mm	Art.nr. Fristående sektion	Melamin SEK	Målad SEK	Faner SEK	Art.nr. Mellanstående sektion	Melamin SEK	Målad SEK	Faner SEK
500	250	BBN001545510110000.	5.471	6.436	7.077	BBN001545320110000.	3.396	3.995	4.394
500	300	BBN001565510110000.	6.385	7.512	8.267	BBN001565320110000.	3.853	4.533	4.989
500	400	BBN001585510110000.	8.675	10.208	11.229	BBN001585320110000.	4.998	5.881	6.470
750	250	BBN001547510110000.	6.131	7.214	7.930	BBN001547320110000.	4.056	4.773	5.247
750	300	BBN001567510110000.	7.045	8.290	9.120	BBN001567320110000.	4.513	5.311	5.842
750	400	BBN001587510110000.	9.335	10.986	12.082	BBN001587320110000.	5.658	6.659	7.323
900	250	BBN001549510110000.	6.572	7.733	8.504	BBN001549320110000.	4.497	5.292	5.821
900	300	BBN001569510110000.	7.486	8.809	9.694	BBN001569320110000.	4.954	5.830	6.416
900	400	BBN001589510110000.	9.776	11.505	12.656	BBN001589320110000.	6.099	7.178	7.897
1000	250	BBN001541510110000.	6.796	7.995	8.787	BBN001541320110000.	4.721	5.554	6.104
1000	300	BBN001561510110000.	7.710	9.071	9.977	BBN001561320110000.	5.178	6.092	6.699
1000	400	BBN001581510110000.	10.000	11.767	12.939	BBN001581320110000.	6.323	7.440	8.180

H1820 mm

Modul mm	Hyllplans- djup mm	Art.nr. Fristående sektion	Melamin SEK	Målad SEK	Faner SEK	Art.nr. Mellanstående sektion	Melamin SEK	Målad SEK	Faner SEK
500	250	BBN001645510110000.	6.427	7.564	8.321	BBN001645320110000.	3.980	4.684	5.151
500	300	BBN001665510110000.	7.515	8.846	9.725	BBN001665320110000.	4.524	5.325	5.853
500	400	BBN001685510110000.	10.235	12.044	13.249	BBN001685320110000.	5.884	6.924	7.615
750	250	BBN001647510110000.	7.192	8.463	9.314	BBN001647320110000.	4.745	5.583	6.144
750	300	BBN001667510110000.	8.280	9.745	10.718	BBN001667320110000.	5.289	6.224	6.846
750	400	BBN001687510110000.	11.000	12.943	14.242	BBN001687320110000.	6.649	7.823	8.608
900	250	BBN001649510110000.	7.749	9.119	10.033	BBN001649320110000.	5.302	6.239	6.863
900	300	BBN001669510110000.	8.837	10.401	11.437	BBN001669320110000.	5.846	6.880	7.565
900	400	BBN001689510110000.	11.557	13.599	14.961	BBN001689320110000.	7.206	8.479	9.327
1000	250	BBN001641510110000.	7.956	9.363	10.303	BBN001641320110000.	5.509	6.483	7.133
1000	300	BBN001661510110000.	9.044	10.645	11.707	BBN001661320110000.	6.053	7.124	7.835
1000	400	BBN001681510110000.	11.764	13.843	15.231	BBN001681320110000.	7.413	8.723	9.597

H2120 mm

Modul mm	Hyllplans- djup mm	Art.nr. Fristående sektion	Melamin SEK	Målad SEK	Faner SEK	Art.nr. Mellanstående sektion	Melamin SEK	Målad SEK	Faner SEK
500	250	BBN001745510110000.	7.300	8.586	9.450	BBN001745320110000.	4.536	5.334	5.871
500	300	BBN001765510110000.	8.642	10.166	11.184	BBN001765320110000.	5.207	6.124	6.738
500	400	BBN001785510110000.	11.770	13.842	15.230	BBN001785320110000.	6.771	7.962	8.761
750	250	BBN001747510110000.	8.183	9.628	10.592	BBN001747320110000.	5.419	6.376	7.013
750	300	BBN001767510110000.	9.525	11.208	12.326	BBN001767320110000.	6.090	7.166	7.880
750	400	BBN001787510110000.	12.653	14.884	16.372	BBN001787320110000.	7.654	9.004	9.903
900	250	BBN001749510110000.	8.823	10.380	11.423	BBN001749320110000.	6.059	7.128	7.844
900	300	BBN001769510110000.	10.165	11.960	13.157	BBN001769320110000.	6.730	7.918	8.711
900	400	BBN001789510110000.	13.293	15.636	17.203	BBN001789320110000.	8.294	9.756	10.734
1000	250	BBN001741510110000.	9.066	10.667	11.737	BBN001741320110000.	6.302	7.415	8.158
1000	300	BBN001761510110000.	10.408	12.247	13.471	BBN001761320110000.	6.973	8.205	9.025
1000	400	BBN001781510110000.	13.536	15.923	17.517	BBN001781320110000.	8.537	10.043	11.048

24% rabatt ska dras av på angivna priser



24% rabatt ska dras av på angivna priser

LINGO HYLLSYSTEM

KRYSSTAG - STÄLLBARA FÖTTER - FÖR TOPPHYLLPLAN

Hyllsystem med trögavlar och krysstag. Används tillsammans med topphyllplan.

En fristående sektion innehåller 2 yttergavlar och 1 krysstag.

En mellanstående sektion innehåller 1 mellangavel och 1 krysstag.

Ett mellanhyllplan måste skruvas i gavel vid gavlar högre än 1220 mm.

- Priser baseras på prisgrupp A (se Tillval sidorna 6-9).

- För hyllplan, se sidan 128.

- För tillbehör, se sidan 168.

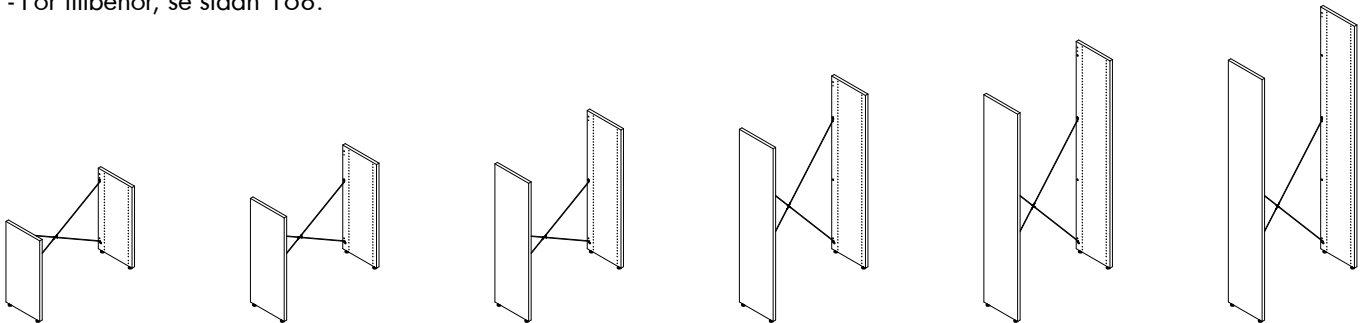

Enkelsidig fristående sektion - H720/920/1220/1520/1820/2120 mm

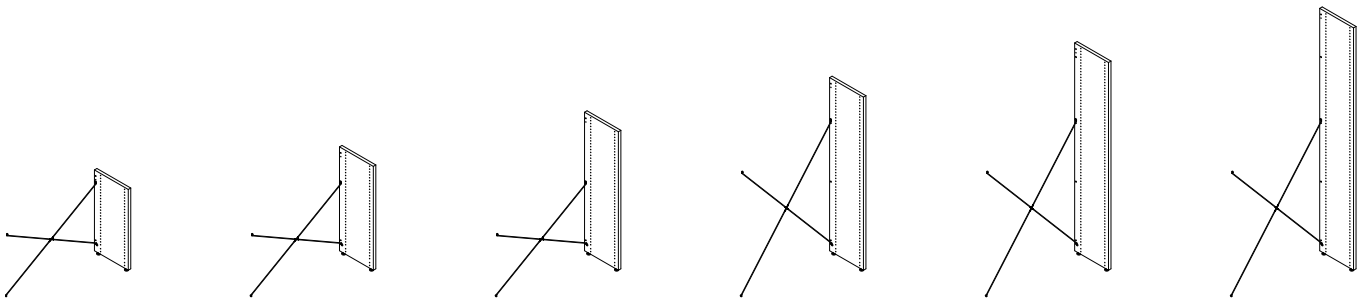

Enkelsidig mellanstående sektion - H720/920/1220/1520/1820/2120 mm

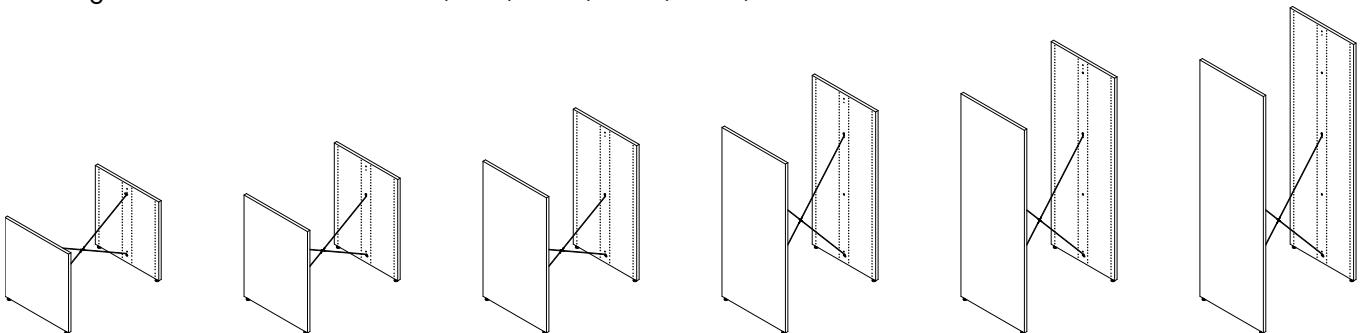

Dubbelsidig fristående sektion - H720/920/1220/1520/1820/2120 mm

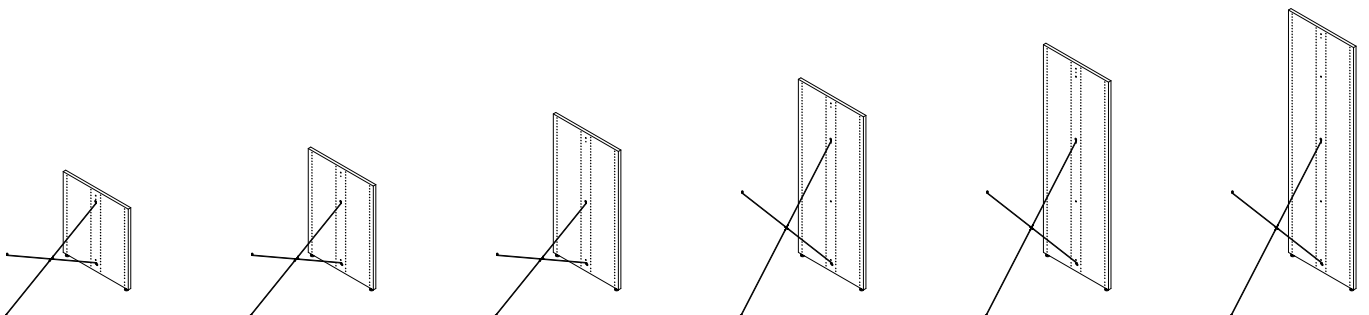

Dubbelsidig mellanstående sektion - H720/920/1220/1520/1820/2120 mm

24% rabatt ska dras av på angivna priser

LINGO HYLLSYSTEM

ENKELSIDIGA - KRYSSSTAG - STÄLLBARA FÖTTER - FÖR TOPPHYLLPLAN

Målade och fanerade Lingo hyllsektioner är FSC-certifierade.

H720 mm

Modul mm	Hyllplans- djup mm	Art.nr. Fristående sektion	Melamin SEK	Målad SEK	Faner SEK	Art.nr. Mellanstående sektion	Melamin SEK	Målad SEK	Faner SEK
500	250	BBN001235510190000.	1.710	1.978	2.158	BBN001235320190000.	956	1.090	1.180
500	300	BBN001255510190000.	1.932	2.234	2.440	BBN001255320190000.	1.067	1.218	1.321
500	400	BBN001275510190000.	2.542	2.958	3.234	BBN001275320190000.	1.372	1.580	1.718
750	250	BBN001237510190000.	1.710	1.978	2.158	BBN001237320190000.	956	1.090	1.180
750	300	BBN001257510190000.	1.932	2.234	2.440	BBN001257320190000.	1.067	1.218	1.321
750	400	BBN001277510190000.	2.542	2.958	3.234	BBN001277320190000.	1.372	1.580	1.718
900	250	BBN001239510190000.	1.710	1.978	2.158	BBN001239320190000.	956	1.090	1.180
900	300	BBN001259510190000.	1.932	2.234	2.440	BBN001259320190000.	1.067	1.218	1.321
900	400	BBN001279510190000.	2.542	2.958	3.234	BBN001279320190000.	1.372	1.580	1.718
1000	250	BBN001231510190000.	1.710	1.978	2.158	BBN001231320190000.	956	1.090	1.180
1000	300	BBN001251510190000.	1.932	2.234	2.440	BBN001251320190000.	1.067	1.218	1.321
1000	400	BBN001271510190000.	2.542	2.958	3.234	BBN001271320190000.	1.372	1.580	1.718

H920 mm

Modul mm	Hyllplans- djup mm	Art.nr. Fristående sektion	Melamin SEK	Målad SEK	Faner SEK	Art.nr. Mellanstående sektion	Melamin SEK	Målad SEK	Faner SEK
500	250	BBN001335510190000.	2.136	2.476	2.700	BBN001335320190000.	1.169	1.339	1.451
500	300	BBN001355510190000.	2.414	2.800	3.064	BBN001355320190000.	1.308	1.501	1.633
500	400	BBN001375510190000.	3.196	3.722	4.076	BBN001375320190000.	1.699	1.962	2.139
750	250	BBN001337510190000.	2.136	2.476	2.700	BBN001337320190000.	1.169	1.339	1.451
750	300	BBN001357510190000.	2.414	2.800	3.064	BBN001357320190000.	1.308	1.501	1.633
750	400	BBN001377510190000.	3.196	3.722	4.076	BBN001377320190000.	1.699	1.962	2.139
900	250	BBN001339510190000.	2.136	2.476	2.700	BBN001339320190000.	1.169	1.339	1.451
900	300	BBN001359510190000.	2.414	2.800	3.064	BBN001359320190000.	1.308	1.501	1.633
900	400	BBN001379510190000.	3.196	3.722	4.076	BBN001379320190000.	1.699	1.962	2.139
1000	250	BBN001331510190000.	2.136	2.476	2.700	BBN001331320190000.	1.169	1.339	1.451
1000	300	BBN001351510190000.	2.414	2.800	3.064	BBN001351320190000.	1.308	1.501	1.633
1000	400	BBN001371510190000.	3.196	3.722	4.076	BBN001371320190000.	1.699	1.962	2.139

H1220 mm

Modul mm	Hyllplans- djup mm	Art.nr. Fristående sektion	Melamin SEK	Målad SEK	Faner SEK	Art.nr. Mellanstående sektion	Melamin SEK	Målad SEK	Faner SEK
500	250	BBN001435510190000.	2.758	3.208	3.512	BBN001435320190000.	1.480	1.705	1.857
500	300	BBN001455510190000.	2.870	3.340	3.654	BBN001455320190000.	1.536	1.771	1.928
500	400	BBN001475510190000.	4.074	4.756	5.210	BBN001475320190000.	2.138	2.479	2.706
750	250	BBN001437510190000.	2.758	3.208	3.512	BBN001437320190000.	1.480	1.705	1.857
750	300	BBN001457510190000.	2.870	3.340	3.654	BBN001457320190000.	1.536	1.771	1.928
750	400	BBN001477510190000.	4.074	4.756	5.210	BBN001477320190000.	2.138	2.479	2.706
900	250	BBN001439510190000.	2.758	3.208	3.512	BBN001439320190000.	1.480	1.705	1.857
900	300	BBN001459510190000.	2.870	3.340	3.654	BBN001459320190000.	1.536	1.771	1.928
900	400	BBN001479510190000.	4.074	4.756	5.210	BBN001479320190000.	2.138	2.479	2.706
1000	250	BBN001431510190000.	2.758	3.208	3.512	BBN001431320190000.	1.480	1.705	1.857
1000	300	BBN001451510190000.	2.870	3.340	3.654	BBN001451320190000.	1.536	1.771	1.928
1000	400	BBN001471510190000.	4.074	4.756	5.210	BBN001471320190000.	2.138	2.479	2.706

24% rabatt ska dras av på angivna priser

LINGO HYLLSYSTEM

ENKELSIDIGA - KRYSSTAG - STÄLLBARA FÖTTER - FÖR TOPPHYLLPLAN

Målade och fanerade Lingo hyllsektioner är FSC-certifierade.

H1520 mm

Modul mm	Hyllplans- djup mm	Art.nr. Fristående sektion	Melamin SEK	Målad SEK	Faner SEK	Art.nr. Mellanstående sektion	Melamin SEK	Målad SEK	Faner SEK
500	250	BBN001535510190000.	3.108	3.624	3.964	BBN001535320190000.	1.655	1.913	2.083
500	300	BBN001555510190000.	3.218	3.752	4.102	BBN001555320190000.	1.710	1.977	2.152
500	400	BBN001575510190000.	4.664	5.452	5.974	BBN001575320190000.	2.433	2.827	3.088
750	250	BBN001537510190000.	3.108	3.624	3.964	BBN001537320190000.	1.655	1.913	2.083
750	300	BBN001557510190000.	3.218	3.752	4.102	BBN001557320190000.	1.710	1.977	2.152
750	400	BBN001577510190000.	4.664	5.452	5.974	BBN001577320190000.	2.433	2.827	3.088
900	250	BBN001539510190000.	3.108	3.624	3.964	BBN001539320190000.	1.655	1.913	2.083
900	300	BBN001559510190000.	3.218	3.752	4.102	BBN001559320190000.	1.710	1.977	2.152
900	400	BBN001579510190000.	4.664	5.452	5.974	BBN001579320190000.	2.433	2.827	3.088
1000	250	BBN001531510190000.	3.108	3.624	3.964	BBN001531320190000.	1.655	1.913	2.083
1000	300	BBN001551510190000.	3.218	3.752	4.102	BBN001551320190000.	1.710	1.977	2.152
1000	400	BBN001571510190000.	4.664	5.452	5.974	BBN001571320190000.	2.433	2.827	3.088

H1820 mm

Modul mm	Hyllplans- djup mm	Art.nr. Fristående sektion	Melamin SEK	Målad SEK	Faner SEK	Art.nr. Mellanstående sektion	Melamin SEK	Målad SEK	Faner SEK
500	250	BBN001635510190000.	3.610	4.212	4.612	BBN001635320190000.	1.906	2.207	2.407
500	300	BBN001655510190000.	3.690	4.306	4.712	BBN001655320190000.	1.946	2.254	2.457
500	400	BBN001675510190000.	5.308	6.210	6.814	BBN001675320190000.	2.755	3.206	3.508
750	250	BBN001637510190000.	3.610	4.212	4.612	BBN001637320190000.	1.906	2.207	2.407
750	300	BBN001657510190000.	3.690	4.306	4.712	BBN001657320190000.	1.946	2.254	2.457
750	400	BBN001677510190000.	5.308	6.210	6.814	BBN001677320190000.	2.755	3.206	3.508
900	250	BBN001639510190000.	3.610	4.212	4.612	BBN001639320190000.	1.906	2.207	2.407
900	300	BBN001659510190000.	3.690	4.306	4.712	BBN001659320190000.	1.946	2.254	2.457
900	400	BBN001679510190000.	5.308	6.210	6.814	BBN001679320190000.	2.755	3.206	3.508
1000	250	BBN001631510190000.	3.610	4.212	4.612	BBN001631320190000.	1.906	2.207	2.407
1000	300	BBN001651510190000.	3.690	4.306	4.712	BBN001651320190000.	1.946	2.254	2.457
1000	400	BBN001671510190000.	5.308	6.210	6.814	BBN001671320190000.	2.755	3.206	3.508

H2120 mm

Modul mm	Hyllplans- djup mm	Art.nr. Fristående sektion	Melamin SEK	Målad SEK	Faner SEK	Art.nr. Mellanstående sektion	Melamin SEK	Målad SEK	Faner SEK
500	250	BBN001735510190000.	4.000	4.672	5.120	BBN001735320190000.	2.101	2.437	2.661
500	300	BBN001755510190000.	4.074	4.756	5.210	BBN001755320190000.	2.138	2.479	2.706
500	400	BBN001775510190000.	5.804	6.794	7.450	BBN001775320190000.	3.003	3.498	3.826
750	250	BBN001737510190000.	4.000	4.672	5.120	BBN001737320190000.	2.101	2.437	2.661
750	300	BBN001757510190000.	4.074	4.756	5.210	BBN001757320190000.	2.138	2.479	2.706
750	400	BBN001777510190000.	5.804	6.794	7.450	BBN001777320190000.	3.003	3.498	3.826
900	250	BBN001739510190000.	4.000	4.672	5.120	BBN001739320190000.	2.101	2.437	2.661
900	300	BBN001759510190000.	4.074	4.756	5.210	BBN001759320190000.	2.138	2.479	2.706
900	400	BBN001779510190000.	5.804	6.794	7.450	BBN001779320190000.	3.003	3.498	3.826
1000	250	BBN001731510190000.	4.000	4.672	5.120	BBN001731320190000.	2.101	2.437	2.661
1000	300	BBN001751510190000.	4.074	4.756	5.210	BBN001751320190000.	2.138	2.479	2.706
1000	400	BBN001771510190000.	5.804	6.794	7.450	BBN001771320190000.	3.003	3.498	3.826

24% rabatt ska dras av på angivna priser

LINGO HYLLSYSTEM

DUBBELSIDIGA - KRYSSSTAG - STÄLLBARA FÖTTER - FÖR TOPPHYLLPLAN

Målade och fanerade Lingo hyllsektioner är FSC-certifierade.

H720 mm

Modul mm	Hyllplansdjup mm	Art.nr. Fristående sektion	Melamin SEK	Målad SEK	Faner SEK	Art.nr. Mellanstående sektion	Melamin SEK	Målad SEK	Faner SEK
500	250	BBN001245510190000.	2.408	2.796	3.054	BBN001245320190000.	1.305	1.499	1.628
500	300	BBN001265510190000.	3.096	3.606	4.120	BBN001265320190000.	1.649	1.904	2.075
500	400	BBN001285510190000.	4.408	5.148	5.646	BBN001285320190000.	2.305	2.675	2.924
750	250	BBN001247510190000.	2.408	2.796	3.054	BBN001247320190000.	1.305	1.499	1.628
750	300	BBN001267510190000.	3.096	3.606	4.120	BBN001267320190000.	1.649	1.904	2.075
750	400	BBN001287510190000.	4.408	5.148	5.646	BBN001287320190000.	2.305	2.675	2.924
900	250	BBN001249510190000.	2.408	2.796	3.054	BBN001249320190000.	1.305	1.499	1.628
900	300	BBN001269510190000.	3.096	3.606	4.120	BBN001269320190000.	1.649	1.904	2.075
900	400	BBN001289510190000.	4.408	5.148	5.646	BBN001289320190000.	2.305	2.675	2.924
1000	250	BBN001241510190000.	2.408	2.796	3.054	BBN001241320190000.	1.305	1.499	1.628
1000	300	BBN001261510190000.	3.096	3.606	4.120	BBN001261320190000.	1.649	1.904	2.075
1000	400	BBN001281510190000.	4.408	5.148	5.646	BBN001281320190000.	2.305	2.675	2.924

H920 mm

Modul mm	Hyllplansdjup mm	Art.nr. Fristående sektion	Melamin SEK	Målad SEK	Faner SEK	Art.nr. Mellanstående sektion	Melamin SEK	Målad SEK	Faner SEK
500	250	BBN001345510190000.	3.020	3.516	3.846	BBN001345320190000.	1.611	1.859	2.024
500	300	BBN001365510190000.	3.902	4.556	4.992	BBN001365320190000.	2.052	2.379	2.597
500	400	BBN001385510190000.	5.576	6.520	7.154	BBN001385320190000.	2.889	3.361	3.678
750	250	BBN001347510190000.	3.020	3.516	3.846	BBN001347320190000.	1.611	1.859	2.024
750	300	BBN001367510190000.	3.902	4.556	4.992	BBN001367320190000.	2.052	2.379	2.597
750	400	BBN001387510190000.	5.576	6.520	7.154	BBN001387320190000.	2.889	3.361	3.678
900	250	BBN001349510190000.	3.020	3.516	3.846	BBN001349320190000.	1.611	1.859	2.024
900	300	BBN001369510190000.	3.902	4.556	4.992	BBN001369320190000.	2.052	2.379	2.597
900	400	BBN001389510190000.	5.576	6.520	7.154	BBN001389320190000.	2.889	3.361	3.678
1000	250	BBN001341510190000.	3.020	3.516	3.846	BBN001341320190000.	1.611	1.859	2.024
1000	300	BBN001361510190000.	3.902	4.556	4.992	BBN001361320190000.	2.052	2.379	2.597
1000	400	BBN001381510190000.	5.576	6.520	7.154	BBN001381320190000.	2.889	3.361	3.678

H1220 mm

Modul mm	Hyllplansdjup mm	Art.nr. Fristående sektion	Melamin SEK	Målad SEK	Faner SEK	Art.nr. Mellanstående sektion	Melamin SEK	Målad SEK	Faner SEK
500	250	BBN001445510190000.	3.918	4.574	5.014	BBN001445320190000.	2.060	2.388	2.608
500	300	BBN001465510190000.	5.010	5.856	6.426	BBN001465320190000.	2.606	3.029	3.314
500	400	BBN001485510190000.	7.188	8.422	9.246	BBN001485320190000.	3.695	4.312	4.724
750	250	BBN001447510190000.	3.918	4.574	5.014	BBN001447320190000.	2.060	2.388	2.608
750	300	BBN001467510190000.	5.010	5.856	6.426	BBN001467320190000.	2.606	3.029	3.314
750	400	BBN001487510190000.	7.188	8.422	9.246	BBN001487320190000.	3.695	4.312	4.724
900	250	BBN001449510190000.	3.918	4.574	5.014	BBN001449320190000.	2.060	2.388	2.608
900	300	BBN001469510190000.	5.010	5.856	6.426	BBN001469320190000.	2.606	3.029	3.314
900	400	BBN001489510190000.	7.188	8.422	9.246	BBN001489320190000.	3.695	4.312	4.724
1000	250	BBN001441510190000.	3.918	4.574	5.014	BBN001441320190000.	2.060	2.388	2.608
1000	300	BBN001461510190000.	5.010	5.856	6.426	BBN001461320190000.	2.606	3.029	3.314
1000	400	BBN001481510190000.	7.188	8.422	9.246	BBN001481320190000.	3.695	4.312	4.724

24% rabatt ska dras av på angivna priser

LINGO HYLLSYSTEM

DUBBELSIDIGA - KRYSSSTAG - STÄLLBARA FÖTTER - FÖR TOPPHYLLPLAN

Målade och fanerade Lingo hyllsektioner är FSC-certifierade.

H1520 mm

Modul mm	Hyllplans- djup mm	Art.nr. Fristående sektion	Melamin SEK	Målad SEK	Faner SEK	Art.nr. Mellanstående sektion	Melamin SEK	Målad SEK	Faner SEK
500	250	BBN001545510190000.	4.352	5.084	5.568	BBN001545320190000.	2.277	2.643	2.885
500	300	BBN001565510190000.	5.266	6.160	6.758	BBN001565320190000.	2.734	3.181	3.480
500	400	BBN001585510190000.	7.556	8.856	9.720	BBN001585320190000.	3.879	4.529	4.961
750	250	BBN001547510190000.	4.352	5.084	5.568	BBN001547320190000.	2.277	2.643	2.885
750	300	BBN001567510190000.	5.266	6.160	6.758	BBN001567320190000.	2.734	3.181	3.480
750	400	BBN001587510190000.	7.556	8.856	9.720	BBN001587320190000.	3.879	4.529	4.961
900	250	BBN001549510190000.	4.352	5.084	5.568	BBN001549320190000.	2.277	2.643	2.885
900	300	BBN001569510190000.	5.266	6.160	6.758	BBN001569320190000.	2.734	3.181	3.480
900	400	BBN001589510190000.	7.556	8.856	9.720	BBN001589320190000.	3.879	4.529	4.961
1000	250	BBN001541510190000.	4.352	5.084	5.568	BBN001541320190000.	2.277	2.643	2.885
1000	300	BBN001561510190000.	5.266	6.160	6.758	BBN001561320190000.	2.734	3.181	3.480
1000	400	BBN001581510190000.	7.556	8.856	9.720	BBN001581320190000.	3.879	4.529	4.961

H1820 mm

Modul mm	Hyllplans- djup mm	Art.nr. Fristående sektion	Melamin SEK	Målad SEK	Faner SEK	Art.nr. Mellanstående sektion	Melamin SEK	Målad SEK	Faner SEK
500	250	BBN001645510190000.	5.096	5.962	6.542	BBN001645320190000.	2.649	3.082	3.372
500	300	BBN001665510190000.	6.184	7.244	7.946	BBN001665320190000.	3.193	3.723	4.074
500	400	BBN001685510190000.	8.904	10.442	11.470	BBN001685320190000.	4.553	5.322	5.836
750	250	BBN001647510190000.	5.096	5.962	6.542	BBN001647320190000.	2.649	3.082	3.372
750	300	BBN001667510190000.	6.184	7.244	7.946	BBN001667320190000.	3.193	3.723	4.074
750	400	BBN001687510190000.	8.904	10.442	11.470	BBN001687320190000.	4.553	5.322	5.836
900	250	BBN001649510190000.	5.096	5.962	6.542	BBN001649320190000.	2.649	3.082	3.372
900	300	BBN001669510190000.	6.184	7.244	7.946	BBN001669320190000.	3.193	3.723	4.074
900	400	BBN001689510190000.	8.904	10.442	11.470	BBN001689320190000.	4.553	5.322	5.836
1000	250	BBN001641510190000.	5.096	5.962	6.542	BBN001641320190000.	2.649	3.082	3.372
1000	300	BBN001661510190000.	6.184	7.244	7.946	BBN001661320190000.	3.193	3.723	4.074
1000	400	BBN001681510190000.	8.904	10.442	11.470	BBN001681320190000.	4.553	5.322	5.836

H2120 mm

Modul mm	Hyllplans- djup mm	Art.nr. Fristående sektion	Melamin SEK	Målad SEK	Faner SEK	Art.nr. Mellanstående sektion	Melamin SEK	Målad SEK	Faner SEK
500	250	BBN001745510190000.	5.730	6.706	7.360	BBN001745320190000.	2.966	3.454	3.781
500	300	BBN001765510190000.	7.072	8.286	9.094	BBN001765320190000.	3.637	4.244	4.648
500	400	BBN001785510190000.	10.200	11.962	13.140	BBN001785320190000.	5.201	6.082	6.671
750	250	BBN001747510190000.	5.730	6.706	7.360	BBN001747320190000.	2.966	3.454	3.781
750	300	BBN001767510190000.	7.072	8.286	9.094	BBN001767320190000.	3.637	4.244	4.648
750	400	BBN001787510190000.	10.200	11.962	13.140	BBN001787320190000.	5.201	6.082	6.671
900	250	BBN001749510190000.	5.730	6.706	7.360	BBN001749320190000.	2.966	3.454	3.781
900	300	BBN001769510190000.	7.072	8.286	9.094	BBN001769320190000.	3.637	4.244	4.648
900	400	BBN001789510190000.	10.200	11.962	13.140	BBN001789320190000.	5.201	6.082	6.671
1000	250	BBN001741510190000.	5.730	6.706	7.360	BBN001741320190000.	2.966	3.454	3.781
1000	300	BBN001761510190000.	7.072	8.286	9.094	BBN001761320190000.	3.637	4.244	4.648
1000	400	BBN001781510190000.	10.200	11.962	13.140	BBN001781320190000.	5.201	6.082	6.671

24% rabatt ska dras av på angivna priser

24% rabatt ska dras av på angivna priser

LINGO HYLLSYSTEM

STÅLRAM - STÄLLBARA FÖTTER - MED ÖVERLIGGANDE TRÄTOPPLATTA

Hyllsystem med trägavlar, stålram och överliggande trätopplatta.
För konfigurationer med fler än 3 sektioner, kontakta kundtjänst.

- Priser baseras på prisgrupp A (se Tillval sidorna 6-9).
- För hyllplan, se sidan 128.
- För tillbehör, se sidan 168.

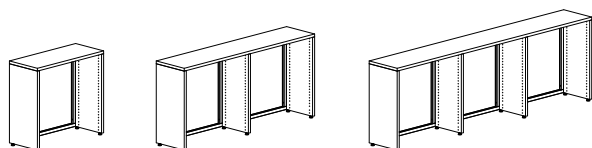

Enkel-/dubbelsidiga H720 mm - 1/2/3 sektioner

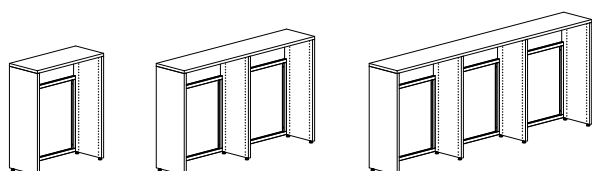

Enkel-/dubbelsidiga H920 mm - 1/2/3 sektioner

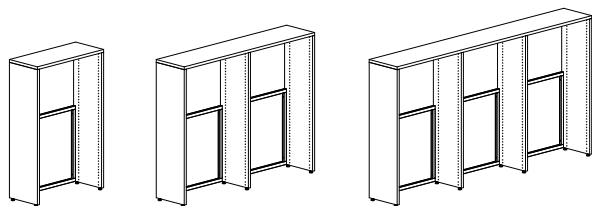

Enkel-/dubbelsidiga H1220 mm - 1/2/3 sektioner

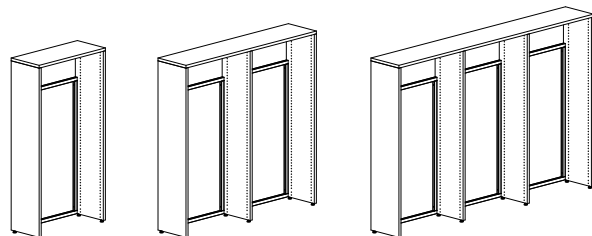

Enkel-/dubbelsidiga H1520 mm - 1/2/3 sektioner

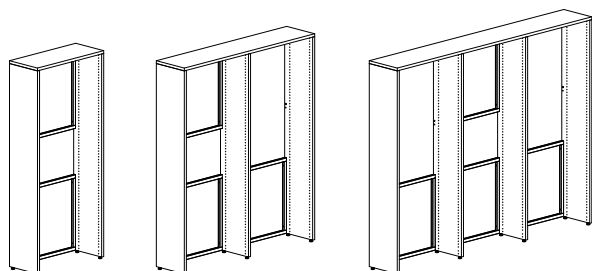

Enkel-/dubbelsidiga H1820 mm - 1/2/3 sektioner

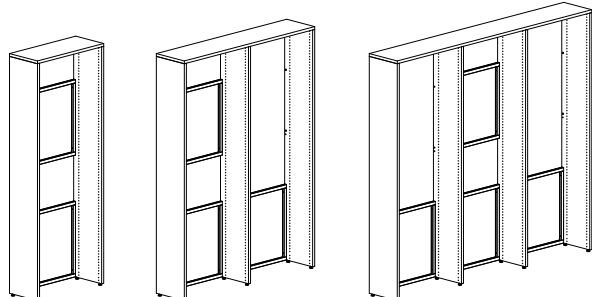

Enkel-/dubbelsidiga H2120 mm - 1/2/3 sektioner

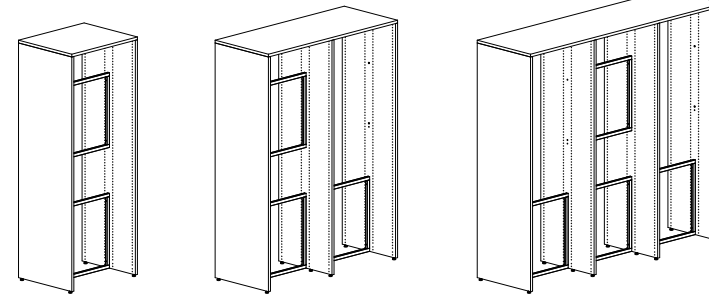
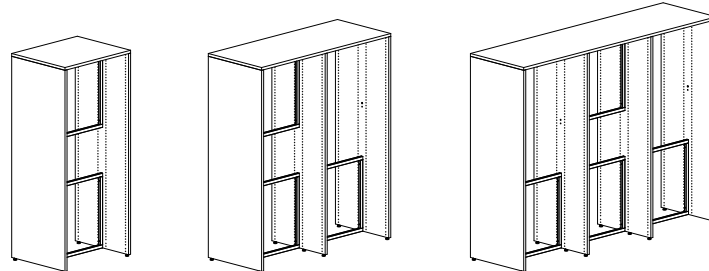
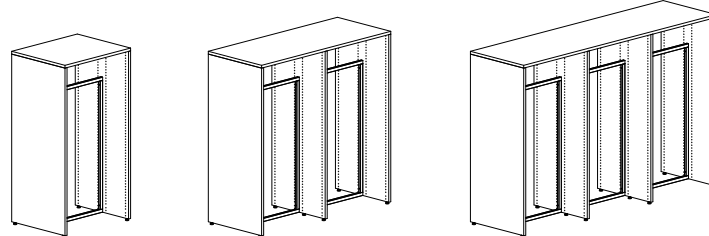
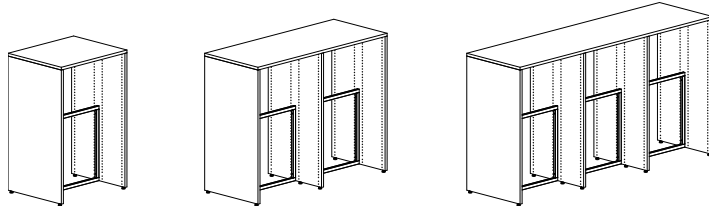
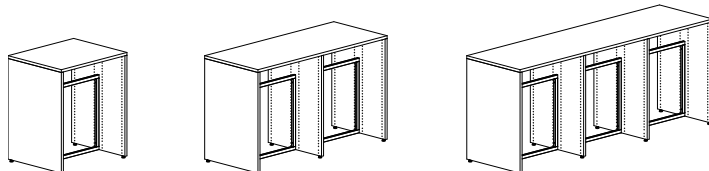
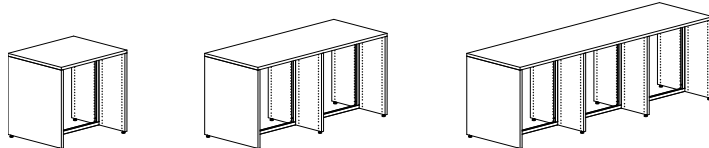

24% rabatt ska dras av på angivna priser

LINGO HYLLSYSTEM

ENKELSIDIGA - STÅLRAM - STÄLLBARA FÖTTER - MED ÖVERLIGGANDE TRÄTOPPLATTA

Målade och fanerade Lingo hyllsektioner är FSC-certifierade.

H720 mm

Modul mm	Hyllplans- djup mm	Antal sektioner	Art. nr.	Melamin SEK	Målad SEK	Faner SEK
500	250	1	BBN00223551016000.	2.867	3.246	3.501
500	250	2	BBN00223551026000.	4.853	5.457	5.861
500	250	3	BBN00223551036000.	6.904	7.741	8.301
500	300	1	BBN00225551016000.	3.157	3.584	3.873
500	300	2	BBN00225551026000.	5.313	5.990	6.444
500	300	3	BBN00225551036000.	7.537	8.475	9.109
500	400	1	BBN00227551016000.	3.841	4.391	4.759
500	400	2	BBN00227551026000.	6.354	7.221	7.798
500	400	3	BBN00227551036000.	8.945	10.145	10.941
750	250	1	BBN00223751016000.	3.183	3.618	3.909
750	250	2	BBN00223751026000.	5.421	6.124	6.593
750	250	3	BBN00223751036000.	7.754	8.741	9.402
750	300	1	BBN00225751016000.	3.510	3.999	4.328
750	300	2	BBN00225751026000.	5.942	6.729	7.262
750	300	3	BBN00225751036000.	8.483	9.587	10.333
750	400	1	BBN00227751016000.	4.226	4.846	5.257
750	400	2	BBN00227751026000.	7.047	8.039	8.696
750	400	3	BBN00227751036000.	9.985	11.369	12.289
900	250	1	BBN00223951016000.	3.183	3.618	3.909
900	250	2	BBN00223951026000.	5.421	6.124	6.593
900	300	1	BBN00225951016000.	3.510	3.999	4.328
900	300	2	BBN00225951026000.	5.942	6.729	7.262
900	400	1	BBN00227951016000.	4.226	4.846	5.257
900	400	2	BBN00227951026000.	7.047	8.039	8.696
1000	250	1	BBN00223151016000.	3.385	3.840	4.143
1000	250	2	BBN00223151026000.	5.803	6.539	7.033
1000	300	1	BBN00225151016000.	3.724	4.232	4.575
1000	300	2	BBN00225151026000.	6.348	7.171	7.729
1000	400	1	BBN00227151016000.	4.450	5.093	5.522
1000	400	2	BBN00227151026000.	7.473	8.506	9.189

24% rabatt ska dras av på angivna priser

LINGO HYLLSYSTEM

ENKELSIDIGA - STÅLRAM - STÄLLBARA FÖTTER - MED ÖVERLIGGANDE TRÄTOPPLATTA

Målade och fanerade Lingo hyllsektioner är FSC-certifierade.

H920 mm

Modul mm	Hyllplans- djup mm	Antal sektioner	Art. nr.	Melamin SEK	Målad SEK	Faner SEK
500	250	1	BBN00233551016000.	3.293	3.744	4.043
500	250	2	BBN00233551026000.	5.492	6.204	6.674
500	250	3	BBN00233551036000.	7.756	8.737	9.385
500	300	1	BBN00235551016000.	3.639	4.150	4.497
500	300	2	BBN00235551026000.	6.036	6.839	7.380
500	300	3	BBN00235551036000.	8.501	9.607	10.357
500	400	1	BBN00237551016000.	4.495	5.155	5.601
500	400	2	BBN00237551026000.	7.335	8.367	9.061
500	400	3	BBN00237551036000.	10.253	11.673	12.625
750	250	1	BBN00233751016000.	3.609	4.116	4.451
750	250	2	BBN00233751026000.	6.060	6.871	7.406
750	250	3	BBN00233751036000.	8.606	9.737	10.486
750	300	1	BBN00235751016000.	3.992	4.565	4.952
750	300	2	BBN00235751026000.	6.665	7.578	8.198
750	300	3	BBN00235751036000.	9.447	10.719	11.581
750	400	1	BBN00237751016000.	4.880	5.610	6.099
750	400	2	BBN00237751026000.	8.028	9.185	9.959
750	400	3	BBN00237751036000.	11.293	12.897	13.973
900	250	1	BBN00233951016000.	3.609	4.116	4.451
900	250	2	BBN00233951026000.	6.060	6.871	7.406
900	300	1	BBN00235951016000.	3.992	4.565	4.952
900	300	2	BBN00235951026000.	6.665	7.578	8.198
900	400	1	BBN00237951016000.	4.880	5.610	6.099
900	400	2	BBN00237951026000.	8.028	9.185	9.959
1000	250	1	BBN00233151016000.	3.811	4.338	4.685
1000	250	2	BBN00233151026000.	6.442	7.286	7.846
1000	300	1	BBN00235151016000.	4.206	4.798	5.199
1000	300	2	BBN00235151026000.	7.071	8.020	8.665
1000	400	1	BBN00237151016000.	5.104	5.857	6.364
1000	400	2	BBN00237151026000.	8.454	9.652	10.452

24% rabatt ska dras av på angivna priser

LINGO HYLLSYSTEM

ENKELSIDIGA - STÅLRAM - STÄLLBARA FÖTTER - MED ÖVERLIGGANDE TRÄTOPPLATTA

Målade och fanerade Lingo hyllsektioner är FSC-certifierade.

H1220 mm

Modul mm	Hyllplans- djup mm	Antal sektioner	Art. nr.	Melamin SEK	Målad SEK	Faner SEK
500	250	1	BBN00243551016000.	3.915	4.476	4.855
500	250	2	BBN00243551026000.	6.425	7.302	7.892
500	250	3	BBN00243551036000.	9.000	10.201	11.009
500	300	1	BBN00245551016000.	4.095	4.690	5.087
500	300	2	BBN00245551026000.	6.720	7.649	8.265
500	300	3	BBN00245551036000.	9.413	10.687	11.537
500	400	1	BBN00247551016000.	5.373	6.189	6.735
500	400	2	BBN00247551026000.	8.652	9.918	10.762
500	400	3	BBN00247551036000.	12.009	13.741	14.893
750	250	1	BBN00243751016000.	4.231	4.848	5.263
750	250	2	BBN00243751026000.	6.993	7.969	8.624
750	250	3	BBN00243751036000.	9.850	11.201	12.110
750	300	1	BBN00245751016000.	4.448	5.105	5.542
750	300	2	BBN00245751026000.	7.349	8.388	9.083
750	300	3	BBN00245751036000.	10.359	11.799	12.761
750	400	1	BBN00247751016000.	5.758	6.644	7.233
750	400	2	BBN00247751026000.	9.345	10.736	11.660
750	400	3	BBN00247751036000.	13.049	14.965	16.241
900	250	1	BBN00243951016000.	4.231	4.848	5.263
900	250	2	BBN00243951026000.	6.993	7.969	8.624
900	300	1	BBN00245951016000.	4.448	5.105	5.542
900	300	2	BBN00245951026000.	7.349	8.388	9.083
900	400	1	BBN00247951016000.	5.758	6.644	7.233
900	400	2	BBN00247951026000.	9.345	10.736	11.660
1000	250	1	BBN00243151016000.	4.433	5.070	5.497
1000	250	2	BBN00243151026000.	7.375	8.384	9.064
1000	300	1	BBN00245151016000.	4.662	5.338	5.789
1000	300	2	BBN00245151026000.	7.755	8.830	9.550
1000	400	1	BBN00247151016000.	5.982	6.891	7.498
1000	400	2	BBN00247151026000.	9.771	11.203	12.153

24% rabatt ska dras av på angivna priser

LINGO HYLLSYSTEM

ENKELSIDIGA - STÅLRAM - STÄLLBARA FÖTTER - MED ÖVERLIGGANDE TRÄTOPPLATTA

Målade och fanerade Lingo hyllsektioner är FSC-certifierade.

H1520 mm

Modul mm	Hyllplans- djup mm	Antal sektioner	Art. nr.	Melamin SEK	Målad SEK	Faner SEK
500	250	1	BBN00253551016000.	4.484	5.111	5.526
500	250	2	BBN00253551026000.	7.388	8.364	9.008
500	250	3	BBN00253551036000.	10.357	11.690	12.570
500	300	1	BBN00255551016000.	4.662	5.321	5.754
500	300	2	BBN00255551026000.	7.680	8.705	9.375
500	300	3	BBN00255551036000.	10.766	12.168	13.090
500	400	1	BBN00257551016000.	6.182	7.104	7.718
500	400	2	BBN00257551026000.	9.975	11.400	12.346
500	400	3	BBN00257551036000.	13.846	15.790	17.078
750	250	1	BBN00253751016000.	4.800	5.483	5.934
750	250	2	BBN00253751026000.	7.956	9.031	9.740
750	250	3	BBN00253751036000.	11.207	12.690	13.671
750	300	1	BBN00255751016000.	5.015	5.736	6.209
750	300	2	BBN00255751026000.	8.309	9.444	10.193
750	300	3	BBN00255751036000.	11.712	13.280	14.314
750	400	1	BBN00257751016000.	6.567	7.559	8.216
750	400	2	BBN00257751026000.	10.668	12.218	13.244
750	400	3	BBN00257751036000.	14.886	17.014	18.426
900	250	1	BBN00253951016000.	4.800	5.483	5.934
900	250	2	BBN00253951026000.	7.956	9.031	9.740
900	300	1	BBN00255951016000.	5.015	5.736	6.209
900	300	2	BBN00255951026000.	8.309	9.444	10.193
900	400	1	BBN00257951016000.	6.567	7.559	8.216
900	400	2	BBN00257951026000.	10.668	12.218	13.244
1000	250	1	BBN00253151016000.	5.028	5.731	6.194
1000	250	2	BBN00253151026000.	8.390	9.498	10.232
1000	300	1	BBN00255151016000.	5.255	5.995	6.482
1000	300	2	BBN00255151026000.	8.767	9.938	10.712
1000	400	1	BBN00257151016000.	6.817	7.832	8.507
1000	400	2	BBN00257151026000.	11.146	12.737	13.789

24% rabatt ska dras av på angivna priser

LINGO HYLLSYSTEM

ENKELSIDIGA - STÅLRAM - STÄLLBARA FÖTTER - MED ÖVERLIGGANDE TRÄTOPPLATTA

Målade och fanerade Lingo hyllsektioner är FSC-certifierade.

H1820 mm

Modul mm	Hyllplans- djup mm	Antal sektioner	Art. nr.	Melamin SEK	Målad SEK	Faner SEK
500	250	1	BBN00263551016000.	4.767	5.480	5.955
500	250	2	BBN00263551026000.	7.703	8.808	9.542
500	250	3	BBN00263551036000.	10.704	12.209	13.209
500	300	1	BBN00265551016000.	4.915	5.656	6.145
500	300	2	BBN00265551026000.	7.950	9.098	9.852
500	300	3	BBN00265551036000.	11.053	12.619	13.653
500	400	1	BBN00267551016000.	6.607	7.643	8.339
500	400	2	BBN00267551026000.	10.503	12.099	13.168
500	400	3	BBN00267551036000.	14.477	16.649	18.101
750	250	1	BBN00263751016000.	5.083	5.852	6.363
750	250	2	BBN00263751026000.	8.271	9.475	10.274
750	250	3	BBN00263751036000.	11.554	13.209	14.310
750	300	1	BBN00265751016000.	5.268	6.071	6.600
750	300	2	BBN00265751026000.	8.579	9.837	10.670
750	300	3	BBN00265751036000.	11.999	13.731	14.877
750	400	1	BBN00267751016000.	6.992	8.098	8.837
750	400	2	BBN00267751026000.	11.196	12.917	14.066
750	400	3	BBN00267751036000.	15.517	17.873	19.449
900	250	1	BBN00263951016000.	5.083	5.852	6.363
900	250	2	BBN00263951026000.	8.271	9.475	10.274
900	300	1	BBN00265951016000.	5.268	6.071	6.600
900	300	2	BBN00265951026000.	8.579	9.837	10.670
900	400	1	BBN00267951016000.	6.992	8.098	8.837
900	400	2	BBN00267951026000.	11.196	12.917	14.066
1000	250	1	BBN00263151016000.	5.285	6.074	6.597
1000	250	2	BBN00263151026000.	8.653	9.890	10.714
1000	300	1	BBN00265151016000.	5.482	6.304	6.847
1000	300	2	BBN00265151026000.	8.985	10.279	11.137
1000	400	1	BBN00267151016000.	7.216	8.345	9.102
1000	400	2	BBN00267151026000.	11.622	13.384	14.559

24% rabatt ska dras av på angivna priser

LINGO HYLLSYSTEM

ENKELSIDIGA - STÅLRAM - STÄLLBARA FÖTTER - MED ÖVERLIGGANDE TRÄTOPPLATTA

Målade och fanerade Lingo hyllsektioner är FSC-certifierade.

H2120 mm

Modul mm	Hyllplans- djup mm	Antal sektioner	Art. nr.	Melamin SEK	Målad SEK	Faner SEK
500	250	1	BBN00273551016000.	5.157	5.940	6.463
500	250	2	BBN00273551026000.	8.288	9.498	10.304
500	250	3	BBN00273551036000.	11.484	13.129	14.225
500	300	1	BBN00275551016000.	5.299	6.106	6.643
500	300	2	BBN00275551026000.	8.526	9.773	10.599
500	300	3	BBN00275551036000.	11.821	13.519	14.649
500	400	1	BBN00277551016000.	7.103	8.227	8.975
500	400	2	BBN00277551026000.	11.247	12.975	14.122
500	400	3	BBN00277551036000.	15.469	17.817	19.373
750	250	1	BBN00273751016000.	5.473	6.312	6.871
750	250	2	BBN00273751026000.	8.856	10.165	11.036
750	250	3	BBN00273751036000.	12.334	14.129	15.326
750	300	1	BBN00275751016000.	5.652	6.521	7.098
750	300	2	BBN00275751026000.	9.155	10.512	11.417
750	300	3	BBN00275751036000.	12.767	14.631	15.873
750	400	1	BBN00277751016000.	7.488	8.682	9.473
750	400	2	BBN00277751026000.	11.940	13.793	15.020
750	400	3	BBN00277751036000.	16.509	19.041	20.721
900	250	1	BBN00273951016000.	5.473	6.312	6.871
900	250	2	BBN00273951026000.	8.856	10.165	11.036
900	300	1	BBN00275951016000.	5.652	6.521	7.098
900	300	2	BBN00275951026000.	9.155	10.512	11.417
900	400	1	BBN00277951016000.	7.488	8.682	9.473
900	400	2	BBN00277951026000.	11.940	13.793	15.020
1000	250	1	BBN00273151016000.	5.675	6.534	7.105
1000	250	2	BBN00273151026000.	9.238	10.580	11.476
1000	300	1	BBN00275151016000.	5.866	6.754	7.345
1000	300	2	BBN00275151026000.	9.561	10.954	11.884
1000	400	1	BBN00277151016000.	7.712	8.929	9.738
1000	400	2	BBN00277151026000.	12.366	14.260	15.513

24% rabatt ska dras av på angivna priser

LINGO HYLLSYSTEM

DUBBELSIDIGA - STÅLRAM - STÄLLBARA FÖTTER - MED ÖVERLIGGANDE TRÄTOPPLATTA

Målade och fanerade Lingo hyllsektioner är FSC-certifierade.

H720 mm

Modul mm	Hyllplans- djup mm	Antal sektioner	Art. nr.	Melamin SEK	Målad SEK	Faner SEK
500	250	1	BBN00224551016000.	3.905	4.465	4.835
500	250	2	BBN00224551026000.	6.512	7.402	7.993
500	250	3	BBN00224551036000.	9.217	10.455	11.281
500	300	1	BBN00226551016000.	4.699	5.400	5.869
500	300	2	BBN00226551026000.	7.736	8.844	9.586
500	300	3	BBN00226551036000.	10.883	12.417	13.444
500	400	1	BBN00228551016000.	6.120	7.069	7.707
500	400	2	BBN00228551026000.	9.898	11.386	12.382
500	400	3	BBN00228551036000.	13.799	15.844	17.216
750	250	1	BBN00224751016000.	4.391	5.038	5.465
750	250	2	BBN00224751026000.	7.386	8.430	9.125
750	250	3	BBN00224751036000.	10.527	11.996	12.975
750	300	1	BBN00226751016000.	5.242	6.036	6.569
750	300	2	BBN00226751026000.	8.706	9.986	10.842
750	300	3	BBN00226751036000.	12.341	14.131	15.330
750	400	1	BBN00228751016000.	6.714	7.769	8.475
750	400	2	BBN00228751026000.	10.966	12.642	13.765
750	400	3	BBN00228751036000.	15.401	17.730	19.288
900	250	1	BBN00224951016000.	4.391	5.038	5.465
900	250	2	BBN00224951026000.	7.386	8.430	9.125
900	300	1	BBN00226951016000.	5.242	6.036	6.569
900	300	2	BBN00226951026000.	8.706	9.986	10.842
900	400	1	BBN00228951016000.	6.714	7.769	8.475
900	400	2	BBN00228951026000.	10.966	12.642	13.765
1000	250	1	BBN00224151016000.	4.651	5.323	5.772
1000	250	2	BBN00224151026000.	7.868	8.965	9.695
1000	300	1	BBN00226151016000.	5.518	6.345	6.897
1000	300	2	BBN00226151026000.	9.225	10.560	11.453
1000	400	1	BBN00228151016000.	7.007	8.097	8.827
1000	400	2	BBN00228151026000.	11.514	13.253	14.420

24% rabatt ska dras av på angivna priser

LINGO HYLLSYSTEM

DUBBELSIDIGA - STÅLRAM - STÄLLBARA FÖTTER - MED ÖVERLIGGANDE TRÄTOPPLATTA

Målade och fanerade Lingo hyllsektioner är FSC-certifierade.

H920 mm

Modul mm	Hyllplansdjup mm	Antal sektioner	Art. nr.	Melamin SEK	Målad SEK	Faner SEK
500	250	1	BBN00234551016000.	4.517	5.185	5.627
500	250	2	BBN00234551026000.	7.430	8.482	9.181
500	250	3	BBN00234551036000.	10.441	11.895	12.865
500	300	1	BBN00236551016000.	5.505	6.350	6.913
500	300	2	BBN00236551026000.	8.945	10.269	11.152
500	300	3	BBN00236551036000.	12.495	14.317	15.532
500	400	1	BBN00238551016000.	7.288	8.441	9.215
500	400	2	BBN00238551026000.	11.650	13.444	14.644
500	400	3	BBN00238551036000.	16.135	18.588	20.232
750	250	1	BBN00234751016000.	5.003	5.758	6.257
750	250	2	BBN00234751026000.	8.304	9.510	10.313
750	250	3	BBN00234751036000.	11.751	13.436	14.559
750	300	1	BBN00236751016000.	6.048	6.986	7.613
750	300	2	BBN00236751026000.	9.915	11.411	12.408
750	300	3	BBN00236751036000.	13.953	16.031	17.418
750	400	1	BBN00238751016000.	7.882	9.141	9.983
750	400	2	BBN00238751026000.	12.718	14.700	16.027
750	400	3	BBN00238751036000.	17.737	20.474	22.304
900	250	1	BBN00234951016000.	5.003	5.758	6.257
900	250	2	BBN00234951026000.	8.304	9.510	10.313
900	300	1	BBN00236951016000.	6.048	6.986	7.613
900	300	2	BBN00236951026000.	9.915	11.411	12.408
900	400	1	BBN00238951016000.	7.882	9.141	9.983
900	400	2	BBN00238951026000.	12.718	14.700	16.027
1000	250	1	BBN00234151016000.	5.263	6.043	6.564
1000	250	2	BBN00234151026000.	8.786	10.045	10.883
1000	300	1	BBN00236151016000.	6.324	7.295	7.941
1000	300	2	BBN00236151026000.	10.434	11.985	13.019
1000	400	1	BBN00238151016000.	8.175	9.469	10.335
1000	400	2	BBN00238151026000.	13.266	15.311	16.682

24% rabatt ska dras av på angivna priser

LINGO HYLLSYSTEM

DUBBELSIDIGA - STÅLRAM - STÄLLBARA FÖTTER - MED ÖVERLIGGANDE TRÄTOPPLATTA

Målade och fanerade Lingo hyllsektioner är FSC-certifierade.

H1220 mm

Modul mm	Hyllplans- djup mm	Antal sektioner	Art. nr.	Melamin SEK	Målad SEK	Faner SEK
500	250	1	BBN00244551016000.	5.415	6.243	6.795
500	250	2	BBN00244551026000.	8.777	10.069	10.933
500	250	3	BBN00244551036000.	12.237	14.011	15.201
500	300	1	BBN00246551016000.	6.613	7.650	8.347
500	300	2	BBN00246551026000.	10.607	12.219	13.303
500	300	3	BBN00246551036000.	14.711	16.917	18.400
500	400	1	BBN00248551016000.	8.900	10.343	11.307
500	400	2	BBN00248551026000.	14.068	16.297	17.782
500	400	3	BBN00248551036000.	19.359	22.392	24.416
750	250	1	BBN00244751016000.	5.901	6.816	7.425
750	250	2	BBN00244751026000.	9.651	11.097	12.065
750	250	3	BBN00244751036000.	13.547	15.552	16.895
750	300	1	BBN00246751016000.	7.156	8.286	9.047
750	300	2	BBN00246751026000.	11.577	13.361	14.559
750	300	3	BBN00246751036000.	16.169	18.631	20.286
750	400	1	BBN00248751016000.	9.494	11.043	12.075
750	400	2	BBN00248751026000.	15.136	17.553	19.165
750	400	3	BBN00248751036000.	20.961	24.278	26.488
900	250	1	BBN00244951016000.	5.901	6.816	7.425
900	250	2	BBN00244951026000.	9.651	11.097	12.065
900	300	1	BBN00246951016000.	7.156	8.286	9.047
900	300	2	BBN00246951026000.	11.577	13.361	14.559
900	400	1	BBN00248951016000.	9.494	11.043	12.075
900	400	2	BBN00248951026000.	15.136	17.553	19.165
1000	250	1	BBN00244151016000.	6.161	7.101	7.732
1000	250	2	BBN00244151026000.	10.133	11.632	12.635
1000	300	1	BBN00246151016000.	7.432	8.595	9.375
1000	300	2	BBN00246151026000.	12.096	13.935	15.170
1000	400	1	BBN00248151016000.	9.787	11.371	12.427
1000	400	2	BBN00248151026000.	15.684	18.164	19.820

24% rabatt ska dras av på angivna priser

LINGO HYLLSYSTEM

DUBBELSIDIGA - STÅLRAM - STÄLLBARA FÖTTER - MED ÖVERLIGGANDE TRÄTOPPLATTA

Målade och fanerade Lingo hyllsektioner är FSC-certifierade.

H1520 mm

Modul mm	Hyllplans- djup mm	Antal sektioner	Art. nr.	Melamin SEK	Målad SEK	Faner SEK
500	250	1	BBN00254551016000.	6.068	6.972	7.568
500	250	2	BBN00254551026000.	9.866	11.272	12.202
500	250	3	BBN00254551036000.	13.762	15.688	16.966
500	300	1	BBN00256551016000.	7.088	8.173	8.898
500	300	2	BBN00256551026000.	11.429	13.113	14.239
500	300	3	BBN00256551036000.	15.880	18.182	19.721
500	400	1	BBN00258551016000.	9.487	10.996	12.000
500	400	2	BBN00258551026000.	15.058	17.386	18.931
500	400	3	BBN00258551036000.	20.752	23.917	26.021
750	250	1	BBN00254751016000.	6.554	7.545	8.198
750	250	2	BBN00254751026000.	10.740	12.300	13.334
750	250	3	BBN00254751036000.	15.072	17.229	18.660
750	300	1	BBN00256751016000.	7.631	8.809	9.598
750	300	2	BBN00256751026000.	12.399	14.255	15.495
750	300	3	BBN00256751036000.	17.338	19.896	21.607
750	400	1	BBN00258751016000.	10.081	11.696	12.768
750	400	2	BBN00258751026000.	16.126	18.642	20.314
750	400	3	BBN00258751036000.	22.354	25.803	28.093
900	250	1	BBN00254951016000.	6.554	7.545	8.198
900	250	2	BBN00254951026000.	10.740	12.300	13.334
900	300	1	BBN00256951016000.	7.631	8.809	9.598
900	300	2	BBN00256951026000.	12.399	14.255	15.495
900	400	1	BBN00258951016000.	10.081	11.696	12.768
900	400	2	BBN00258951026000.	16.126	18.642	20.314
1000	250	1	BBN00254151016000.	6.840	7.856	8.531
1000	250	2	BBN00254151026000.	11.274	12.887	13.956
1000	300	1	BBN00256151016000.	7.933	9.144	9.952
1000	300	2	BBN00256151026000.	12.970	14.881	16.158
1000	400	1	BBN00258151016000.	10.400	12.050	13.146
1000	400	2	BBN00258151026000.	16.726	19.305	21.021

24% rabatt ska dras av på angivna priser

LINGO HYLLSYSTEM

DUBBELSIDIGA - STÅLRAM - STÄLLBARA FÖTTER - MED ÖVERLIGGANDE TRÄTOPPLATTA

Målade och fanerade Lingo hyllsektioner är FSC-certifierade.

H1820 mm

Modul mm	Hyllplans- djup mm	Antal sektioner	Art. nr.	Melamin SEK	Målad SEK	Faner SEK
500	250	1	BBN00264551016000.	7.321	8.359	9.051
500	250	2	BBN00264551026000.	11.276	12.883	13.957
500	250	3	BBN00264551036000.	15.329	17.523	18.993
500	300	1	BBN00266551016000.	8.515	9.766	10.595
500	300	2	BBN00266551026000.	13.100	15.033	16.315
500	300	3	BBN00266551036000.	17.795	20.429	22.176
500	400	1	BBN00268551016000.	11.344	13.091	14.259
500	400	2	BBN00268551026000.	17.374	20.059	21.850
500	400	3	BBN00268551036000.	23.527	27.168	29.600
750	250	1	BBN00264751016000.	7.807	8.932	9.681
750	250	2	BBN00264751026000.	12.150	13.911	15.089
750	250	3	BBN00264751036000.	16.639	19.064	20.687
750	300	1	BBN00266751016000.	9.058	10.402	11.295
750	300	2	BBN00266751026000.	14.070	16.175	17.571
750	300	3	BBN00266751036000.	19.253	22.143	24.062
750	400	1	BBN00268751016000.	11.938	13.791	15.027
750	400	2	BBN00268751026000.	18.442	21.315	23.233
750	400	3	BBN00268751036000.	25.129	29.054	31.672
900	250	1	BBN00264951016000.	7.807	8.932	9.681
900	250	2	BBN00264951026000.	12.150	13.911	15.089
900	300	1	BBN00266951016000.	9.058	10.402	11.295
900	300	2	BBN00266951026000.	14.070	16.175	17.571
900	400	1	BBN00268951016000.	11.938	13.791	15.027
900	400	2	BBN00268951026000.	18.442	21.315	23.233
1000	250	1	BBN00264151016000.	8.164	9.314	10.085
1000	250	2	BBN00264151026000.	12.729	14.543	15.756
1000	300	1	BBN00266151016000.	9.431	10.808	11.720
1000	300	2	BBN00266151026000.	14.686	16.846	18.279
1000	400	1	BBN00268151016000.	12.328	14.216	15.476
1000	400	2	BBN00268151026000.	19.087	22.023	23.985

24% rabatt ska dras av på angivna priser

LINGO HYLLSYSTEM

DUBBELSIDIGA - STÅLRAM - STÄLLBARA FÖTTER - MED ÖVERLIGGANDE TRÄTOPPLATTA

Målade och fanerade Lingo hyllsektioner är FSC-certifierade.

H2120 mm

Modul mm	Hyllplans- djup mm	Antal sektioner	Art. nr.	Melamin SEK	Målad SEK	Faner SEK
500	250	1	BBN00274551016000.	7.955	9.103	9.869
500	250	2	BBN00274551026000.	12.227	13.999	15.184
500	250	3	BBN00274551036000.	16.597	19.011	20.629
500	300	1	BBN00276551016000.	9.403	10.808	11.743
500	300	2	BBN00276551026000.	14.432	16.596	18.037
500	300	3	BBN00276551036000.	19.571	22.513	24.472
500	400	1	BBN00278551016000.	12.640	14.611	15.929
500	400	2	BBN00278551026000.	19.318	22.339	24.355
500	400	3	BBN00278551036000.	26.119	30.208	32.940
750	250	1	BBN00274751016000.	8.441	9.676	10.499
750	250	2	BBN00274751026000.	13.101	15.027	16.316
750	250	3	BBN00274751036000.	17.907	20.552	22.323
750	300	1	BBN00276751016000.	9.946	11.444	12.443
750	300	2	BBN00276751026000.	15.402	17.738	19.293
750	300	3	BBN00276751036000.	21.029	24.227	26.358
750	400	1	BBN00278751016000.	13.234	15.311	16.697
750	400	2	BBN00278751026000.	20.386	23.595	25.738
750	400	3	BBN00278751036000.	27.721	32.094	35.012
900	250	1	BBN00274951016000.	8.441	9.676	10.499
900	250	2	BBN00274951026000.	13.101	15.027	16.316
900	300	1	BBN00276951016000.	9.946	11.444	12.443
900	300	2	BBN00276951026000.	15.402	17.738	19.293
900	400	1	BBN00278951016000.	13.234	15.311	16.697
900	400	2	BBN00278951026000.	20.386	23.595	25.738
1000	250	1	BBN00274151016000.	8.798	10.058	10.903
1000	250	2	BBN00274151026000.	13.680	15.659	16.983
1000	300	1	BBN00276151016000.	10.319	11.850	12.868
1000	300	2	BBN00276151026000.	16.018	18.409	20.001
1000	400	1	BBN00278151016000.	13.624	15.736	17.146
1000	400	2	BBN00278151026000.	21.031	24.303	26.490

24% rabatt ska dras av på angivna priser



24% rabatt ska dras av på angivna priser

LINGO HYLLSYSTEM

TRÄRYGG - STÄLLBARA FÖTTER - MED ÖVERLIGGANDE TRÄTOPPLATTA

Hyllsystem med trägavlar, trärygg och överliggande trätopplatta.
För konfigurationer med fler än 3 sektioner, kontakta kundtjänst.

- Priser baseras på prisgrupp A (se Tillval sidorna 6-9).
- För hyllplan, se sidan 128.
- För tillbehör, se sidan 168.

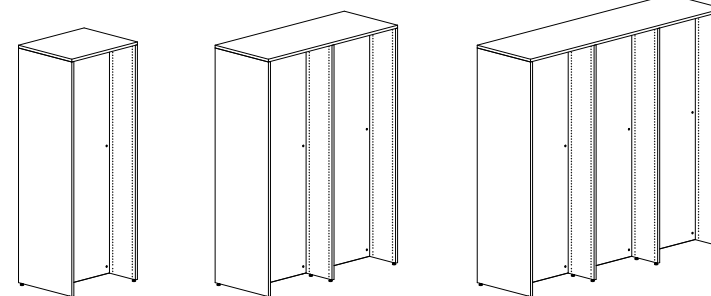
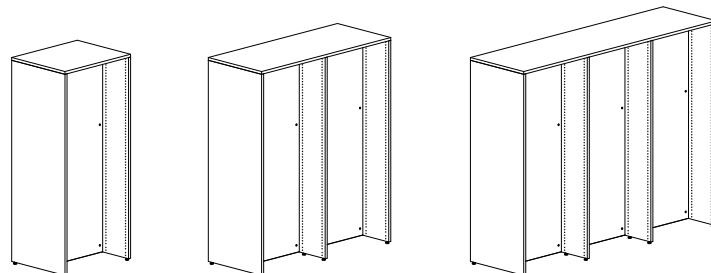
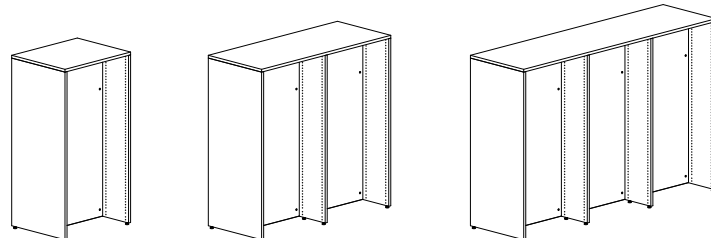
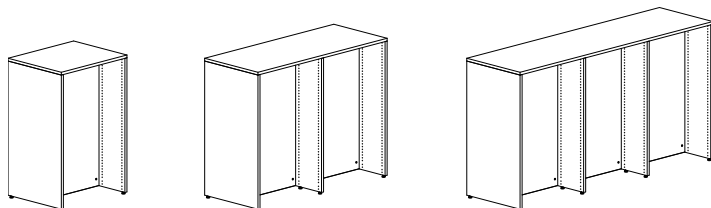
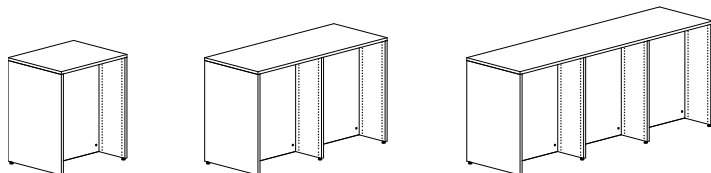
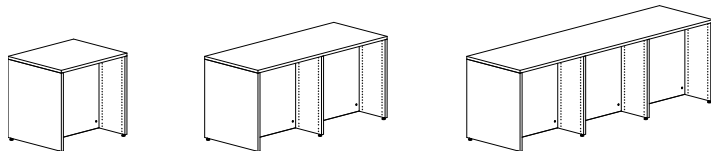
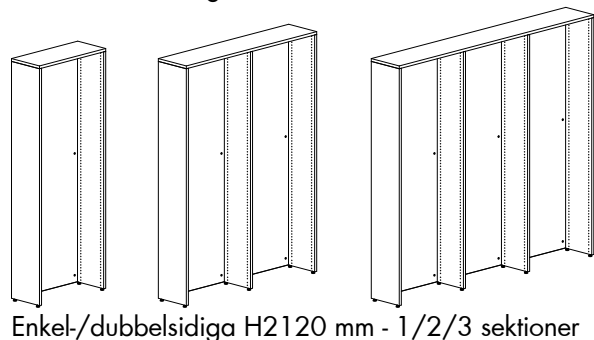
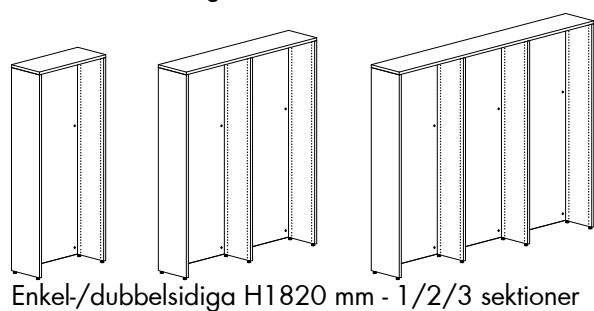
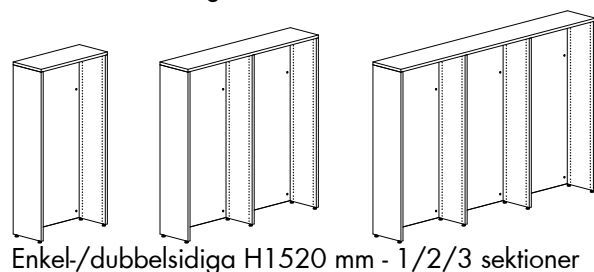
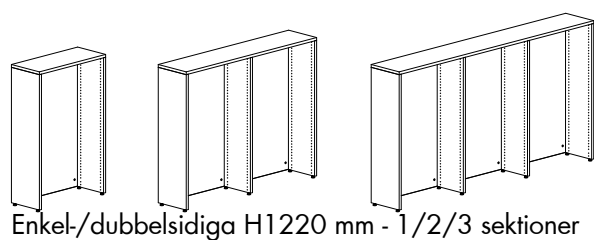
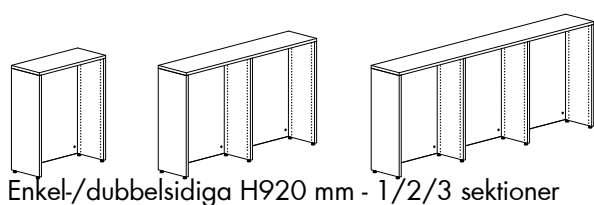
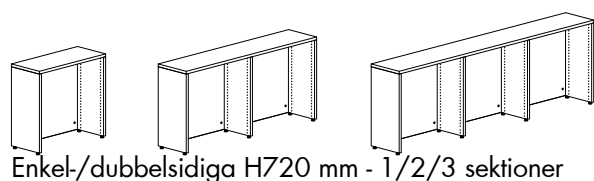

24% rabatt ska dras av på angivna priser

LINGO HYLLSYSTEM

ENKELSIDIGA - TRÄRYGG - STÄLLBARA FÖTTER - MED ÖVERLIGGANDE TRÄTOPPLATTA

Målade och fanerade Lingo hyllsektioner är FSC-certifierade.

H720 mm

Modul mm	Hyllplans- djup mm	Antal sektioner	Art. nr.	Melamin SEK	Målad SEK	Faner SEK
500	250	1	BBN00223551013000.	2.771	3.261	3.592
500	250	2	BBN00223551023000.	4.661	5.487	6.043
500	250	3	BBN00223551033000.	6.616	7.786	8.574
500	300	1	BBN00225551013000.	3.061	3.599	3.964
500	300	2	BBN00225551023000.	5.121	6.020	6.626
500	300	3	BBN00225551033000.	7.249	8.520	9.382
500	400	1	BBN00227551013000.	3.745	4.406	4.850
500	400	2	BBN00227551023000.	6.162	7.251	7.980
500	400	3	BBN00227551033000.	8.657	10.190	11.214
750	250	1	BBN00223751013000.	3.403	4.007	4.411
750	250	2	BBN00223751023000.	5.861	6.902	7.597
750	250	3	BBN00223751033000.	8.414	9.908	10.908
750	300	1	BBN00225751013000.	3.730	4.388	4.830
750	300	2	BBN00225751023000.	6.382	7.507	8.266
750	300	3	BBN00225751033000.	9.143	10.754	11.839
750	400	1	BBN00227751013000.	4.446	5.235	5.759
750	400	2	BBN00227751023000.	7.487	8.817	9.700
750	400	3	BBN00227751033000.	10.645	12.536	13.795
900	250	1	BBN00223951013000.	3.640	4.284	4.715
900	250	2	BBN00223951023000.	6.335	7.456	8.205
900	300	1	BBN00225951013000.	3.967	4.665	5.134
900	300	2	BBN00225951023000.	6.856	8.061	8.874
900	400	1	BBN00227951013000.	4.683	5.512	6.063
900	400	2	BBN00227951023000.	7.961	9.371	10.308
1000	250	1	BBN00223151013000.	3.825	4.503	4.661
1000	250	2	BBN00223151023000.	6.683	7.865	8.069
1000	300	1	BBN00225151013000.	4.164	4.895	5.093
1000	300	2	BBN00225151023000.	7.228	8.497	8.765
1000	400	1	BBN00227151013000.	4.890	5.756	6.040
1000	400	2	BBN00227151023000.	8.353	9.832	10.225

24% rabatt ska dras av på angivna priser

LINGO HYLLSYSTEM

ENKELSIDIGA - TRÄRYGG - STÄLLBARA FÖTTER - MED ÖVERLIGGANDE TRÄTOPPLATTA

Målade och fanerade Lingo hyllsektioner är FSC-certifierade.

H920 mm

Modul mm	Hyllplans- djup mm	Antal sektioner	Art. nr.	Melamin SEK	Målad SEK	Faner SEK
500	250	1	BBN00233551013000.	3.374	3.968	4.364
500	250	2	BBN00233551023000.	5.654	6.652	7.316
500	250	3	BBN00233551033000.	7.999	9.409	10.348
500	300	1	BBN00235551013000.	3.720	4.374	4.818
500	300	2	BBN00235551023000.	6.198	7.287	8.022
500	300	3	BBN00235551033000.	8.744	10.279	11.320
500	400	1	BBN00237551013000.	4.576	5.379	5.922
500	400	2	BBN00237551023000.	7.497	8.815	9.703
500	400	3	BBN00237551033000.	10.496	12.345	13.588
750	250	1	BBN00233751013000.	4.095	4.814	5.293
750	250	2	BBN00233751023000.	7.032	8.267	9.090
750	250	3	BBN00233751033000.	10.064	11.831	13.012
750	300	1	BBN00235751013000.	4.478	5.263	5.794
750	300	2	BBN00235751023000.	7.637	8.974	9.882
750	300	3	BBN00235751033000.	10.905	12.813	14.107
750	400	1	BBN00237751013000.	5.366	6.308	6.941
750	400	2	BBN00237751023000.	9.000	10.581	11.643
750	400	3	BBN00237751033000.	12.751	14.991	16.499
900	250	1	BBN00233951013000.	4.397	5.172	5.686
900	250	2	BBN00233951023000.	7.636	8.983	9.876
900	300	1	BBN00235951013000.	4.780	5.621	6.187
900	300	2	BBN00235951023000.	8.241	9.690	10.668
900	400	1	BBN00237951013000.	5.668	6.666	7.334
900	400	2	BBN00237951023000.	9.604	11.297	12.429
1000	250	1	BBN00233151013000.	4.602	5.415	5.950
1000	250	2	BBN00233151023000.	8.024	9.440	10.376
1000	300	1	BBN00235151013000.	4.997	5.875	6.464
1000	300	2	BBN00235151023000.	8.653	10.174	11.195
1000	400	1	BBN00237151013000.	5.895	6.934	7.629
1000	400	2	BBN00237151023000.	10.036	11.806	12.982

24% rabatt ska dras av på angivna priser

LINGO HYLLSYSTEM

ENKELSIDIGA - TRÄRYGG - STÄLLBARA FÖTTER - MED ÖVERLIGGANDE TRÄTOPPLATTA

Målade och fanerade Lingo hyllsektioner är FSC-certifierade.

H1220 mm

Modul mm	Hyllplans- djup mm	Antal sektioner	Art. nr.	Melamin SEK	Målad SEK	Faner SEK
500	250	1	BBN00243551013000.	4.265	5.018	5.525
500	250	2	BBN00243551023000.	7.125	8.386	9.232
500	250	3	BBN00243551033000.	10.050	11.827	13.019
500	300	1	BBN00245551013000.	4.445	5.232	5.757
500	300	2	BBN00245551023000.	7.420	8.733	9.605
500	300	3	BBN00245551033000.	10.463	12.313	13.547
500	400	1	BBN00247551013000.	5.723	6.731	7.405
500	400	2	BBN00247551023000.	9.352	11.002	12.102
500	400	3	BBN00247551033000.	13.059	15.367	16.903
750	250	1	BBN00243751013000.	5.124	6.027	6.631
750	250	2	BBN00243751023000.	8.779	10.327	11.360
750	250	3	BBN00243751033000.	12.529	14.738	16.214
750	300	1	BBN00245751013000.	5.341	6.284	6.910
750	300	2	BBN00245751023000.	9.135	10.746	11.819
750	300	3	BBN00245751033000.	13.038	15.336	16.865
750	400	1	BBN00247751013000.	6.651	7.823	8.601
750	400	2	BBN00247751023000.	11.131	13.094	14.396
750	400	3	BBN00247751033000.	15.728	18.502	20.345
900	250	1	BBN00243951013000.	5.458	6.421	7.067
900	250	2	BBN00243951023000.	9.447	11.115	12.232
900	300	1	BBN00245951013000.	5.675	6.678	7.346
900	300	2	BBN00245951023000.	9.803	11.534	12.691
900	400	1	BBN00247951013000.	6.985	8.217	9.037
900	400	2	BBN00247951023000.	11.799	13.882	15.268
1000	250	1	BBN00243151013000.	5.766	6.783	7.462
1000	250	2	BBN00243151023000.	10.041	11.810	12.994
1000	300	1	BBN00245151013000.	5.995	7.051	7.754
1000	300	2	BBN00245151023000.	10.421	12.256	13.480
1000	400	1	BBN00247151013000.	7.315	8.604	9.463
1000	400	2	BBN00247151023000.	12.437	14.629	16.083

24% rabatt ska dras av på angivna priser

LINGO HYLLSYSTEM

ENKELSIDIGA - TRÄRYGG - STÄLLBARA FÖTTER - MED ÖVERLIGGANDE TRÄTOPPLATTA

Målade och fanerade Lingo hyllsektioner är FSC-certifierade.

H1520 mm

Modul mm	Hyllplans- djup mm	Antal sektioner	Art. nr.	Melamin SEK	Målad SEK	Faner SEK
500	250	1	BBN00253551013000.	4.858	5.718	6.290
500	250	2	BBN00253551023000.	8.136	9.578	10.536
500	250	3	BBN00253551033000.	11.479	13.511	14.862
500	300	1	BBN00255551013000.	5.036	5.928	6.518
500	300	2	BBN00255551023000.	8.428	9.919	10.903
500	300	3	BBN00255551033000.	11.888	13.989	15.382
500	400	1	BBN00257551013000.	6.556	7.711	8.482
500	400	2	BBN00257551023000.	10.723	12.614	13.874
500	400	3	BBN00257551033000.	14.968	17.611	19.370
750	250	1	BBN00253751013000.	5.834	6.868	7.551
750	250	2	BBN00253751023000.	10.024	11.801	12.974
750	250	3	BBN00253751033000.	14.309	16.845	18.522
750	300	1	BBN00255751013000.	6.049	7.121	7.826
750	300	2	BBN00255751023000.	10.377	12.214	13.427
750	300	3	BBN00255751033000.	14.814	17.435	19.165
750	400	1	BBN00257751013000.	7.601	8.944	9.833
750	400	2	BBN00257751023000.	12.736	14.988	16.478
750	400	3	BBN00257751033000.	17.988	21.169	23.277
900	250	1	BBN00253951013000.	6.275	7.387	8.125
900	250	2	BBN00253951023000.	10.906	12.839	14.122
900	300	1	BBN00255951013000.	6.490	7.640	8.400
900	300	2	BBN00255951023000.	11.259	13.252	14.575
900	400	1	BBN00257951013000.	8.042	9.463	10.407
900	400	2	BBN00257951023000.	13.618	16.026	17.626
1000	250	1	BBN00253151013000.	6.604	7.774	8.545
1000	250	2	BBN00253151023000.	11.542	13.584	14.934
1000	300	1	BBN00255151013000.	6.831	8.038	8.833
1000	300	2	BBN00255151023000.	11.919	14.024	15.414
1000	400	1	BBN00257151013000.	8.393	9.875	10.858
1000	400	2	BBN00257151023000.	14.298	16.823	18.491

24% rabatt ska dras av på angivna priser

LINGO HYLLSYSTEM

ENKELSIDIGA - TRÄRYGG - STÄLLBARA FÖTTER - MED ÖVERLIGGANDE TRÄTOPPLATTA

Målade och fanerade Lingo hyllsektioner är FSC-certifierade.

H1820 mm

Modul mm	Hyllplans- djup mm	Antal sektioner	Art. nr.	Melamin SEK	Målad SEK	Faner SEK
500	250	1	BBN00263551013000.	5.572	6.556	7.208
500	250	2	BBN00263551023000.	9.313	10.960	12.048
500	250	3	BBN00263551033000.	13.119	15.437	16.968
500	300	1	BBN00265551013000.	5.720	6.732	7.398
500	300	2	BBN00265551023000.	9.560	11.250	12.358
500	300	3	BBN00265551033000.	13.468	15.847	17.412
500	400	1	BBN00267551013000.	7.412	8.719	9.592
500	400	2	BBN00267551023000.	12.113	14.251	15.674
500	400	3	BBN00267551033000.	16.892	19.877	21.860
750	250	1	BBN00263751013000.	6.653	7.827	8.609
750	250	2	BBN00263751023000.	11.411	13.425	14.766
750	250	3	BBN00263751033000.	16.264	19.134	21.048
750	300	1	BBN00265751013000.	6.838	8.046	8.846
750	300	2	BBN00265751023000.	11.719	13.787	15.162
750	300	3	BBN00265751033000.	16.709	19.656	21.615
750	400	1	BBN00267751013000.	8.562	10.073	11.083
750	400	2	BBN00267751023000.	14.336	16.867	18.558
750	400	3	BBN00267751033000.	20.227	23.798	26.187
900	250	1	BBN00263951013000.	7.210	8.483	9.328
900	250	2	BBN00263951023000.	12.525	14.737	16.204
900	300	1	BBN00265951013000.	7.395	8.702	9.565
900	300	2	BBN00265951023000.	12.833	15.099	16.600
900	400	1	BBN00267951013000.	9.119	10.729	11.802
900	400	2	BBN00267951023000.	15.450	18.179	19.996
1000	250	1	BBN00263151013000.	7.522	8.852	9.735
1000	250	2	BBN00263151023000.	13.127	15.446	16.990
1000	300	1	BBN00265151013000.	7.719	9.082	9.985
1000	300	2	BBN00265151023000.	13.459	15.835	17.413
1000	400	1	BBN00267151013000.	9.453	11.123	12.240
1000	400	2	BBN00267151023000.	16.096	18.940	20.835

24% rabatt ska dras av på angivna priser

LINGO HYLLSYSTEM

ENKELSIDIGA - TRÄRYGG - STÄLLBARA FÖTTER - MED ÖVERLIGGANDE TRÄTOPPLATTA

Målade och fanerade Lingo hyllsektioner är FSC-certifierade.

H2120 mm

Modul mm	Hyllplans- djup mm	Antal sektioner	Art. nr.	Melamin SEK	Målad SEK	Faner SEK
500	250	1	BBN00273551013000.	6.201	7.294	8.027
500	250	2	BBN00273551023000.	10.376	12.206	13.432
500	250	3	BBN00273551033000.	14.616	17.191	18.917
500	300	1	BBN00275551013000.	6.343	7.460	8.207
500	300	2	BBN00275551023000.	10.614	12.481	13.727
500	300	3	BBN00275551033000.	14.953	17.581	19.341
500	400	1	BBN00277551013000.	8.147	9.581	10.539
500	400	2	BBN00277551023000.	13.335	15.683	17.250
500	400	3	BBN00277551033000.	18.601	21.879	24.065
750	250	1	BBN00273751013000.	7.400	8.708	9.577
750	250	2	BBN00273751023000.	12.710	14.957	16.448
750	250	3	BBN00273751033000.	18.115	21.317	23.444
750	300	1	BBN00275751013000.	7.579	8.917	9.804
750	300	2	BBN00275751023000.	13.009	15.304	16.829
750	300	3	BBN00275751033000.	18.548	21.819	23.991
750	400	1	BBN00277751013000.	9.415	11.078	12.179
750	400	2	BBN00277751023000.	15.794	18.585	20.432
750	400	3	BBN00277751033000.	22.290	26.229	28.839
900	250	1	BBN00273951013000.	8.040	9.460	10.408
900	250	2	BBN00273951023000.	13.990	16.461	18.110
900	300	1	BBN00275951013000.	8.219	9.669	10.635
900	300	2	BBN00275951023000.	14.289	16.808	18.491
900	400	1	BBN00277951013000.	10.055	11.830	13.010
900	400	2	BBN00277951023000.	17.074	20.089	22.094
1000	250	1	BBN00273151013000.	8.388	9.872	10.859
1000	250	2	BBN00273151023000.	14.664	17.256	18.984
1000	300	1	BBN00275151013000.	8.579	10.092	11.099
1000	300	2	BBN00275151023000.	14.987	17.630	19.392
1000	400	1	BBN00277151013000.	10.425	12.267	13.492
1000	400	2	BBN00277151023000.	17.792	20.936	23.021

24% rabatt ska dras av på angivna priser

LINGO HYLLSYSTEM

DUBBELSIDIGA - TRÄRYGG - STÄLLBARA FÖTTER - MED ÖVERLIGGANDE TRÄTOPPLATTA

Målade och fanerade Lingo hyllsektioner är FSC-certifierade.

H720 mm

Modul mm	Hyllplans- djup mm	Antal sektioner	Art. nr.	Melamin SEK	Målad SEK	Faner SEK
500	250	1	BBN00224551013000.	3.809	4.480	4.926
500	250	2	BBN00224551023000.	6.320	7.432	8.175
500	250	3	BBN00224551033000.	8.929	10.500	11.554
500	300	1	BBN00226551013000.	4.603	5.415	5.960
500	300	2	BBN00226551023000.	7.544	8.874	9.768
500	300	3	BBN00226551033000.	10.595	12.462	13.717
500	400	1	BBN00228551013000.	6.024	7.084	7.798
500	400	2	BBN00228551023000.	9.706	11.416	12.564
500	400	3	BBN00228551033000.	13.511	15.889	17.489
750	250	1	BBN00224751013000.	4.611	5.427	5.967
750	250	2	BBN00224751023000.	7.826	9.208	10.129
750	250	3	BBN00224751033000.	11.187	13.163	14.481
750	300	1	BBN00226751013000.	5.462	6.425	7.071
750	300	2	BBN00226751023000.	9.146	10.764	11.846
750	300	3	BBN00226751033000.	13.001	15.298	16.836
750	400	1	BBN00228751013000.	6.934	8.158	8.977
750	400	2	BBN00228751023000.	11.406	13.420	14.769
750	400	3	BBN00228751033000.	16.061	18.897	20.794
900	250	1	BBN00224951013000.	4.848	5.704	6.271
900	250	2	BBN00224951023000.	8.300	9.762	10.737
900	300	1	BBN00226951013000.	5.699	6.702	7.375
900	300	2	BBN00226951023000.	9.620	11.318	12.454
900	400	1	BBN00228951013000.	7.171	8.435	9.281
900	400	2	BBN00228951023000.	11.880	13.974	15.377
1000	250	1	BBN00224151013000.	5.091	5.986	6.290
1000	250	2	BBN00224151023000.	8.748	10.291	10.731
1000	300	1	BBN00226151013000.	5.958	7.008	7.415
1000	300	2	BBN00226151023000.	10.105	11.886	12.489
1000	400	1	BBN00228151013000.	7.447	8.760	9.345
1000	400	2	BBN00228151023000.	12.394	14.579	15.456

24% rabatt ska dras av på angivna priser

LINGO HYLLSYSTEM

DUBBELSIDIGA - TRÄRYGG - STÄLLBARA FÖTTER - MED ÖVERLIGGANDE TRÄTOPPLATTA

Målade och fanerade Lingo hyllsektioner är FSC-certifierade.

H920 mm

Modul mm	Hyllplans- djup mm	Antal sektioner	Art. nr.	Melamin SEK	Målad SEK	Faner SEK
500	250	1	BBN00234551013000.	4.598	5.409	5.948
500	250	2	BBN00234551023000.	7.592	8.930	9.823
500	250	3	BBN00234551033000.	10.684	12.567	13.828
500	300	1	BBN00236551013000.	5.586	6.574	7.234
500	300	2	BBN00236551023000.	9.107	10.717	11.794
500	300	3	BBN00236551033000.	12.738	14.989	16.495
500	400	1	BBN00238551013000.	7.369	8.665	9.536
500	400	2	BBN00238551023000.	11.812	13.892	15.286
500	400	3	BBN00238551033000.	16.378	19.260	21.195
750	250	1	BBN00234751013000.	5.489	6.456	7.099
750	250	2	BBN00234751023000.	9.276	10.906	11.997
750	250	3	BBN00234751033000.	13.209	15.530	17.085
750	300	1	BBN00236751013000.	6.534	7.684	8.455
750	300	2	BBN00236751023000.	10.887	12.807	14.092
750	300	3	BBN00236751033000.	15.411	18.125	19.944
750	400	1	BBN00238751013000.	8.368	9.839	10.825
750	400	2	BBN00238751023000.	13.690	16.096	17.711
750	400	3	BBN00238751033000.	19.195	22.568	24.830
900	250	1	BBN00234951013000.	5.791	6.814	7.492
900	250	2	BBN00234951023000.	9.880	11.622	12.783
900	300	1	BBN00236951013000.	6.836	8.042	8.848
900	300	2	BBN00236951023000.	11.491	13.523	14.878
900	400	1	BBN00238951013000.	8.670	10.197	11.218
900	400	2	BBN00238951023000.	14.294	16.812	18.497
1000	250	1	BBN00234151013000.	6.054	7.120	7.829
1000	250	2	BBN00234151023000.	10.368	12.199	13.413
1000	300	1	BBN00236151013000.	7.115	8.372	9.206
1000	300	2	BBN00236151023000.	12.016	14.139	15.549
1000	400	1	BBN00238151013000.	8.966	10.546	11.600
1000	400	2	BBN00238151023000.	14.848	17.465	19.212

24% rabatt ska dras av på angivna priser

LINGO HYLLSYSTEM

DUBBELSIDIGA - TRÄRYGG - STÄLLBARA FÖTTER - MED ÖVERLIGGANDE TRÄTOPPLATTA

Målade och fanerade Lingo hyllsektioner är FSC-certifierade.

H1220 mm

Modul mm	Hyllplans- djup mm	Antal sektioner	Art. nr.	Melamin SEK	Målad SEK	Faner SEK
500	250	1	BBN00244551013000.	5.765	6.785	7.465
500	250	2	BBN00244551023000.	9.477	11.153	12.273
500	250	3	BBN00244551033000.	13.287	15.637	17.211
500	300	1	BBN00246551013000.	6.963	8.192	9.017
500	300	2	BBN00246551023000.	11.307	13.303	14.643
500	300	3	BBN00246551033000.	15.761	18.543	20.410
500	400	1	BBN00248551013000.	9.250	10.885	11.977
500	400	2	BBN00248551023000.	14.768	17.381	19.122
500	400	3	BBN00248551033000.	20.409	24.018	26.426
750	250	1	BBN00244751013000.	6.794	7.995	8.793
750	250	2	BBN00244751023000.	11.437	13.455	14.801
750	250	3	BBN00244751033000.	16.226	19.089	20.999
750	300	1	BBN00246751013000.	8.049	9.465	10.415
750	300	2	BBN00246751023000.	13.363	15.719	17.295
750	300	3	BBN00246751033000.	18.848	22.168	24.390
750	400	1	BBN00248751013000.	10.387	12.222	13.443
750	400	2	BBN00248751023000.	16.922	19.911	21.901
750	400	3	BBN00248751033000.	23.640	27.815	30.592
900	250	1	BBN00244951013000.	7.128	8.389	9.229
900	250	2	BBN00244951023000.	12.105	14.243	15.673
900	300	1	BBN00246951013000.	8.383	9.859	10.851
900	300	2	BBN00246951023000.	14.031	16.507	18.167
900	400	1	BBN00248951013000.	10.721	12.616	13.879
900	400	2	BBN00248951023000.	17.590	20.699	22.773
1000	250	1	BBN00244151013000.	7.494	8.814	9.697
1000	250	2	BBN00244151023000.	12.799	15.058	16.565
1000	300	1	BBN00246151013000.	8.765	10.308	11.340
1000	300	2	BBN00246151023000.	14.762	17.361	19.100
1000	400	1	BBN00248151013000.	11.120	13.084	14.392
1000	400	2	BBN00248151023000.	18.350	21.590	23.750

24% rabatt ska dras av på angivna priser

LINGO HYLLSYSTEM

DUBBELSIDIGA - TRÄRYGG - STÄLLBARA FÖTTER - MED ÖVERLIGGANDE TRÄTOPPLATTA

Målade och fanerade Lingo hyllsektioner är FSC-certifierade.

H1520 mm

Modul mm	Hyllplans- djup mm	Antal sektioner	Art. nr.	Melamin SEK	Målad SEK	Faner SEK
500	250	1	BBN00254551013000.	6.442	7.579	8.332
500	250	2	BBN00254551023000.	10.614	12.486	13.730
500	250	3	BBN00254551033000.	14.884	17.509	19.258
500	300	1	BBN00256551013000.	7.462	8.780	9.662
500	300	2	BBN00256551023000.	12.177	14.327	15.767
500	300	3	BBN00256551033000.	17.002	20.003	22.013
500	400	1	BBN00258551013000.	9.861	11.603	12.764
500	400	2	BBN00258551023000.	15.806	18.600	20.459
500	400	3	BBN00258551033000.	21.874	25.738	28.313
750	250	1	BBN00254751013000.	7.588	8.930	9.815
750	250	2	BBN00254751023000.	12.808	15.070	16.568
750	250	3	BBN00254751033000.	18.174	21.384	23.511
750	300	1	BBN00256751013000.	8.665	10.194	11.215
750	300	2	BBN00256751023000.	14.467	17.025	18.729
750	300	3	BBN00256751033000.	20.440	24.051	26.458
750	400	1	BBN00258751013000.	11.115	13.081	14.385
750	400	2	BBN00258751023000.	18.194	21.412	23.548
750	400	3	BBN00258751033000.	25.456	29.958	32.944
900	250	1	BBN00254951013000.	8.029	9.449	10.389
900	250	2	BBN00254951023000.	13.690	16.108	17.716
900	300	1	BBN00256951013000.	9.106	10.713	11.789
900	300	2	BBN00256951023000.	15.349	18.063	19.877
900	400	1	BBN00258951013000.	11.556	13.600	14.959
900	400	2	BBN00258951023000.	19.076	22.450	24.696
1000	250	1	BBN00254151013000.	8.416	9.899	10.882
1000	250	2	BBN00254151023000.	14.426	16.973	18.658
1000	300	1	BBN00256151013000.	9.509	11.187	12.303
1000	300	2	BBN00256151023000.	16.122	18.967	20.860
1000	400	1	BBN00258151013000.	11.976	14.093	15.497
1000	400	2	BBN00258151023000.	19.878	23.391	25.723

24% rabatt ska dras av på angivna priser

LINGO HYLLSYSTEM

DUBBELSIDIGA - TRÄRYGG - STÄLLBARA FÖTTER - MED ÖVERLIGGANDE TRÄTOPPLATTA

Målade och fanerade Lingo hyllsektioner är FSC-certifierade.

H1820 mm

Modul mm	Hyllplans- djup mm	Antal sektioner	Art. nr.	Melamin SEK	Målad SEK	Faner SEK
500	250	1	BBN00264551013000.	7.398	8.707	9.576
500	250	2	BBN00264551023000.	12.154	14.303	15.731
500	250	3	BBN00264551033000.	17.008	20.015	22.016
500	300	1	BBN00266551013000.	8.592	10.114	11.120
500	300	2	BBN00266551023000.	13.978	16.453	18.089
500	300	3	BBN00266551033000.	19.474	22.921	25.199
500	400	1	BBN00268551013000.	11.421	13.439	14.784
500	400	2	BBN00268551023000.	18.252	21.479	23.624
500	400	3	BBN00268551033000.	25.206	29.660	32.623
750	250	1	BBN00264751013000.	8.649	10.179	11.199
750	250	2	BBN00264751023000.	14.558	17.129	18.849
750	250	3	BBN00264751033000.	20.613	24.253	26.689
750	300	1	BBN00266751013000.	9.900	11.649	12.813
750	300	2	BBN00266751023000.	16.478	19.393	21.331
750	300	3	BBN00266751033000.	23.227	27.332	30.064
750	400	1	BBN00268751013000.	12.780	15.038	16.545
750	400	2	BBN00268751023000.	20.850	24.533	26.993
750	400	3	BBN00268751033000.	29.103	34.243	37.674
900	250	1	BBN00264951013000.	9.206	10.835	11.918
900	250	2	BBN00264951023000.	15.672	18.441	20.287
900	300	1	BBN00266951013000.	10.457	12.305	13.532
900	300	2	BBN00266951023000.	17.592	20.705	22.769
900	400	1	BBN00268951013000.	13.337	15.694	17.264
900	400	2	BBN00268951023000.	21.964	25.845	28.431
1000	250	1	BBN00264151013000.	9.576	11.267	12.398
1000	250	2	BBN00264151023000.	16.374	19.270	21.203
1000	300	1	BBN00266151013000.	10.843	12.761	14.033
1000	300	2	BBN00266151023000.	18.331	21.573	23.726
1000	400	1	BBN00268151013000.	13.740	16.169	17.789
1000	400	2	BBN00268151023000.	22.732	26.750	29.432

24% rabatt ska dras av på angivna priser

LINGO HYLLSYSTEM

DUBBELSIDIGA - TRÄRYGG - STÄLLBARA FÖTTER - MED ÖVERLIGGANDE TRÄTOPPLATTA

Målade och fanerade Lingo hyllsektioner är FSC-certifierade.

H2120 mm

Modul mm	Hyllplans- djup mm	Antal sektioner	Art. nr.	Melamin SEK	Målad SEK	Faner SEK
500	250	1	BBN00274551013000.	8.271	9.729	10.705
500	250	2	BBN00274551023000.	13.583	15.975	17.580
500	250	3	BBN00274551033000.	18.993	22.337	24.585
500	300	1	BBN00276551013000.	9.719	11.434	12.579
500	300	2	BBN00276551023000.	15.788	18.572	20.433
500	300	3	BBN00276551033000.	21.967	25.839	28.428
500	400	1	BBN00278551013000.	12.956	15.237	16.765
500	400	2	BBN00278551023000.	20.674	24.315	26.751
500	400	3	BBN00278551033000.	28.515	33.534	36.896
750	250	1	BBN00274751013000.	9.640	11.344	12.477
750	250	2	BBN00274751023000.	16.223	19.087	20.996
750	250	3	BBN00274751033000.	22.952	27.004	29.705
750	300	1	BBN00276751013000.	11.145	13.112	14.421
750	300	2	BBN00276751023000.	18.524	21.798	23.973
750	300	3	BBN00276751033000.	26.074	30.679	33.740
750	400	1	BBN00278751013000.	14.433	16.979	18.675
750	400	2	BBN00278751023000.	23.508	27.655	30.418
750	400	3	BBN00278751033000.	32.766	38.546	42.394
900	250	1	BBN00274951013000.	10.280	12.096	13.308
900	250	2	BBN00274951023000.	17.503	20.591	22.658
900	300	1	BBN00276951013000.	11.785	13.864	15.252
900	300	2	BBN00276951023000.	19.804	23.302	25.635
900	400	1	BBN00278951013000.	15.073	17.731	19.506
900	400	2	BBN00278951023000.	24.788	29.159	32.080
1000	250	1	BBN00274151013000.	10.686	12.571	13.832
1000	250	2	BBN00274151023000.	18.277	21.506	23.662
1000	300	1	BBN00276151013000.	12.207	14.363	15.797
1000	300	2	BBN00276151023000.	20.615	24.256	26.680
1000	400	1	BBN00278151013000.	15.512	18.249	20.075
1000	400	2	BBN00278151023000.	25.628	30.150	33.169

24% rabatt ska dras av på angivna priser

24% rabatt ska dras av på angivna priser

LINGO HYLLSYSTEM

KRYSSTAG - STÄLLBARA FÖTTER - MED ÖVERLIGGANDE TRÄTOPPLATTA

Hyllsystem med trägavlar, krysstag och överliggande trätopplatta.
Ett mellanhyllplan måste skruvas i gavlar vid sektioner högre än 1220 mm.
För konfigurationer med fler än 3 sektioner, kontakta kundtjänst.

- Priser baseras på prisgrupp A (se Tillval sidorna 6-9).
- För hyllplan, se sidan 128.
- För tillbehör, se sidan 168.

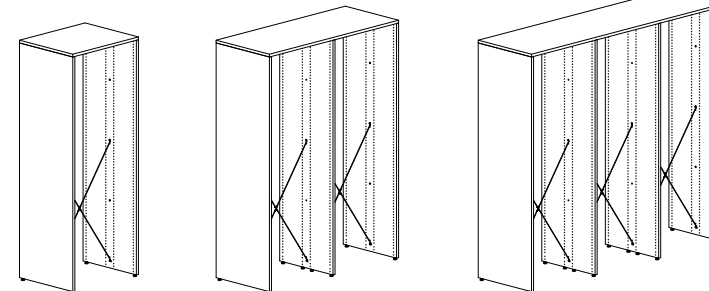
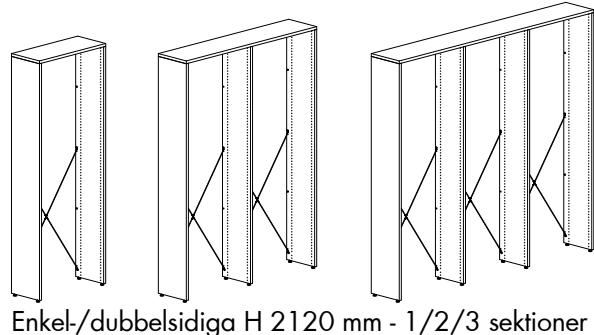
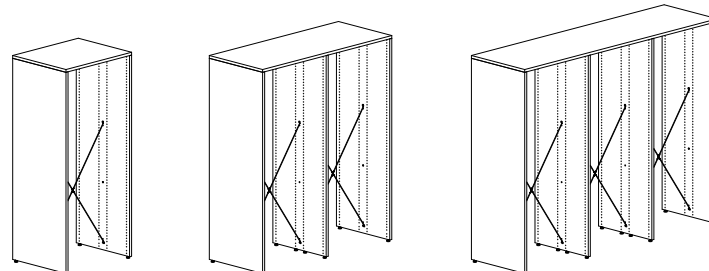
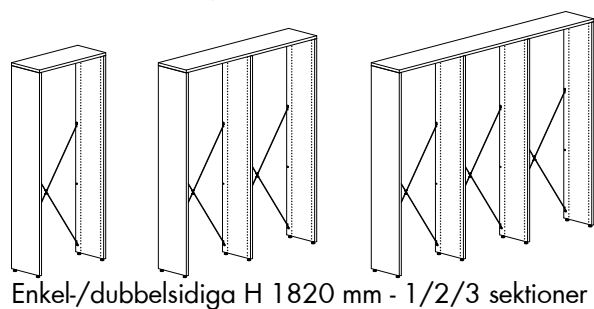
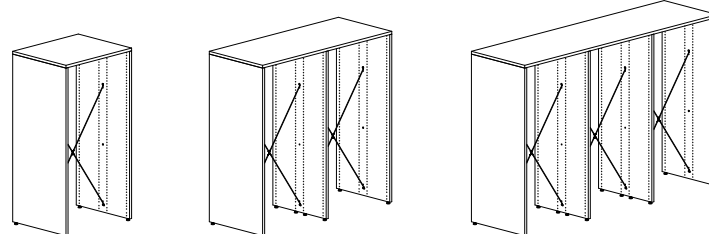
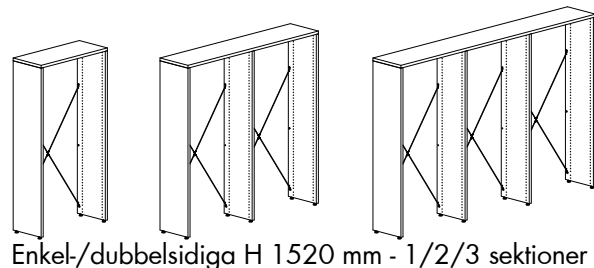
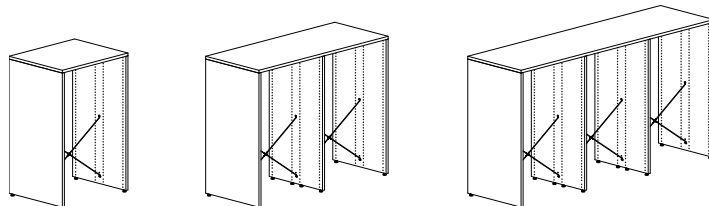
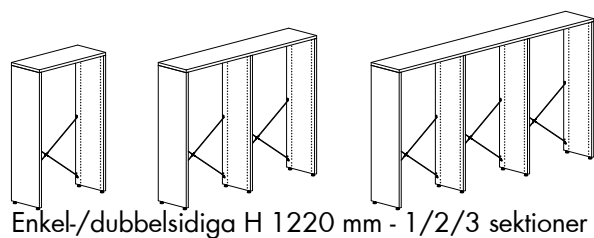
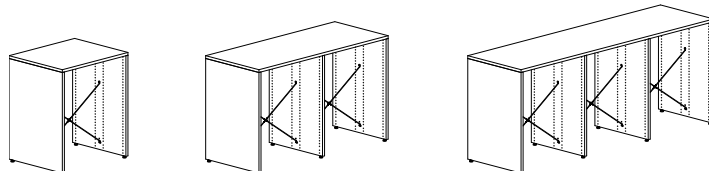
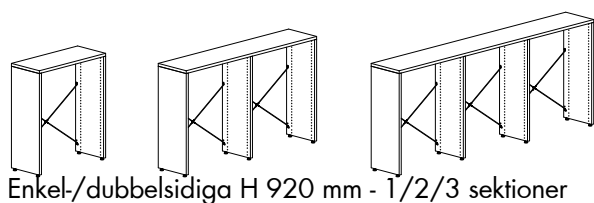
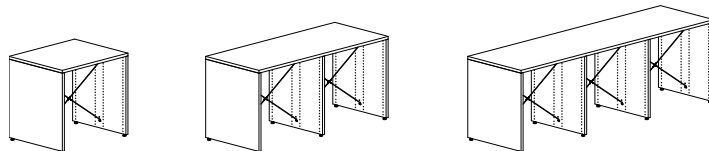
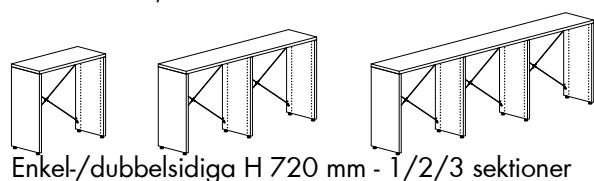

24% rabatt ska dras av på angivna priser

LINGO HYLLSYSTEM

ENKELSIDIGA - KRYSSSTAG - STÄLLBARA FÖTTER - MED ÖVERLIGGANDE TRÄTOPPLATTA

Målade och fanerade Lingo hyllsektioner är FSC-certifierade.

H720 mm

Modul mm	Hyllplans- djup mm	Antal sektioner	Art. nr.	Melamin SEK	Målad SEK	Faner SEK
500	250	1	BBN00223551019000.	2.341	2.720	2.975
500	250	2	BBN00223551029000.	3.801	4.405	4.809
500	250	3	BBN00223551039000.	5.326	6.163	6.723
500	300	1	BBN00225551019000.	2.631	3.058	3.347
500	300	2	BBN00225551029000.	4.261	4.938	5.392
500	300	3	BBN00225551039000.	5.959	6.897	7.531
500	400	1	BBN00227551019000.	3.315	3.865	4.233
500	400	2	BBN00227551029000.	5.302	6.169	6.746
500	400	3	BBN00227551039000.	7.367	8.567	9.363
750	250	1	BBN00223751019000.	2.657	3.092	3.383
750	250	2	BBN00223751029000.	4.369	5.072	5.541
750	250	3	BBN00223751039000.	6.176	7.163	7.824
750	300	1	BBN00225751019000.	2.984	3.473	3.802
750	300	2	BBN00225751029000.	4.890	5.677	6.210
750	300	3	BBN00225751039000.	6.905	8.009	8.755
750	400	1	BBN00227751019000.	3.700	4.320	4.731
750	400	2	BBN00227751029000.	5.995	6.987	7.644
750	400	3	BBN00227751039000.	8.407	9.791	10.711
900	250	1	BBN00223951019000.	2.657	3.092	3.383
900	250	2	BBN00223951029000.	4.369	5.072	5.541
900	300	1	BBN00225951019000.	2.984	3.473	3.802
900	300	2	BBN00225951029000.	4.890	5.677	6.210
900	400	1	BBN00227951019000.	3.700	4.320	4.731
900	400	2	BBN00227951029000.	5.995	6.987	7.644
1000	250	1	BBN00223151019000.	2.762	3.217	3.520
1000	250	2	BBN00223151029000.	4.557	5.293	5.787
1000	300	1	BBN00225151019000.	3.101	3.609	3.952
1000	300	2	BBN00225151029000.	5.102	5.925	6.483
1000	400	1	BBN00227151019000.	3.827	4.470	4.899
1000	400	2	BBN00227151029000.	6.227	7.260	7.943

24% rabatt ska dras av på angivna priser

LINGO HYLLSYSTEM

ENKELSIDIGA - KRYSSTAG - STÄLLBARA FÖTTER - MED ÖVERLIGGANDE TRÄTOPPLATTA

Målade och fanerade Lingo hyllsektioner är FSC-certifierade.

H920 mm

Modul mm	Hyllplans- djup mm	Antal sektioner	Art. nr.	Melamin SEK	Målad SEK	Faner SEK
500	250	1	BBN00233551019000.	2.767	3.218	3.517
500	250	2	BBN00233551029000.	4.440	5.152	5.622
500	250	3	BBN00233551039000.	6.178	7.159	7.807
500	300	1	BBN00235551019000.	3.113	3.624	3.971
500	300	2	BBN00235551029000.	4.984	5.787	6.328
500	300	3	BBN00235551039000.	6.923	8.029	8.779
500	400	1	BBN00237551019000.	3.969	4.629	5.075
500	400	2	BBN00237551029000.	6.283	7.315	8.009
500	400	3	BBN00237551039000.	8.675	10.095	11.047
750	250	1	BBN00233751019000.	3.083	3.590	3.925
750	250	2	BBN00233751029000.	5.008	5.819	6.354
750	250	3	BBN00233751039000.	7.028	8.159	8.908
750	300	1	BBN00235751019000.	3.466	4.039	4.426
750	300	2	BBN00235751029000.	5.613	6.526	7.146
750	300	3	BBN00235751039000.	7.869	9.141	10.003
750	400	1	BBN00237751019000.	4.354	5.084	5.573
750	400	2	BBN00237751029000.	6.976	8.133	8.907
750	400	3	BBN00237751039000.	9.715	11.319	12.395
900	250	1	BBN00233951019000.	3.083	3.590	3.925
900	250	2	BBN00233951029000.	5.008	5.819	6.354
900	300	1	BBN00235951019000.	3.466	4.039	4.426
900	300	2	BBN00235951029000.	5.613	6.526	7.146
900	400	1	BBN00237951019000.	4.354	5.084	5.573
900	400	2	BBN00237951029000.	6.976	8.133	8.907
1000	250	1	BBN00233151019000.	3.188	3.715	4.062
1000	250	2	BBN00233151029000.	5.196	6.040	6.600
1000	300	1	BBN00235151019000.	3.583	4.175	4.576
1000	300	2	BBN00235151029000.	5.825	6.774	7.419
1000	400	1	BBN00237151019000.	4.481	5.234	5.741
1000	400	2	BBN00237151029000.	7.208	8.406	9.206

24% rabatt ska dras av på angivna priser

LINGO HYLLSYSTEM

ENKELSIDIGA - KRYSSSTAG - STÄLLBARA FÖTTER - MED ÖVERLIGGANDE TRÄTOPPLATTA

Målade och fanerade Lingo hyllsektioner är FSC-certifierade.

H1220 mm

Modul mm	Hyllplans- djup mm	Antal sektioner	Art. nr.	Melamin SEK	Målad SEK	Faner SEK
500	250	1	BBN00243551019000.	3.389	3.950	4.329
500	250	2	BBN00243551029000.	5.373	6.250	6.840
500	250	3	BBN00243551039000.	7.422	8.623	9.431
500	300	1	BBN00245551019000.	3.569	4.164	4.561
500	300	2	BBN00245551029000.	5.668	6.597	7.213
500	300	3	BBN00245551039000.	7.835	9.109	9.959
500	400	1	BBN00247551019000.	4.847	5.663	6.209
500	400	2	BBN00247551029000.	7.600	8.866	9.710
500	400	3	BBN00247551039000.	10.431	12.163	13.315
750	250	1	BBN00243751019000.	3.705	4.322	4.737
750	250	2	BBN00243751029000.	5.941	6.917	7.572
750	250	3	BBN00243751039000.	8.272	9.623	10.532
750	300	1	BBN00245751019000.	3.922	4.579	5.016
750	300	2	BBN00245751029000.	6.297	7.336	8.031
750	300	3	BBN00245751039000.	8.781	10.221	11.183
750	400	1	BBN00247751019000.	5.232	6.118	6.707
750	400	2	BBN00247751029000.	8.293	9.684	10.608
750	400	3	BBN00247751039000.	11.471	13.387	14.663
900	250	1	BBN00243951019000.	3.705	4.322	4.737
900	250	2	BBN00243951029000.	5.941	6.917	7.572
900	300	1	BBN00245951019000.	3.922	4.579	5.016
900	300	2	BBN00245951029000.	6.297	7.336	8.031
900	400	1	BBN00247951019000.	5.232	6.118	6.707
900	400	2	BBN00247951029000.	8.293	9.684	10.608
1000	250	1	BBN00243151019000.	3.810	4.447	4.874
1000	250	2	BBN00243151029000.	6.129	7.138	7.818
1000	300	1	BBN00245151019000.	4.039	4.715	5.166
1000	300	2	BBN00245151029000.	6.509	7.584	8.304
1000	400	1	BBN00247151019000.	5.359	6.268	6.875
1000	400	2	BBN00247151029000.	8.525	9.957	10.907

24% rabatt ska dras av på angivna priser

LINGO HYLLSYSTEM

ENKELSIDIGA - KRYSSSTAG - STÄLLBARA FÖTTER - MED ÖVERLIGGANDE TRÄTOPPLATTA

Målade och fanerade Lingo hyllsektioner är FSC-certifierade.

H1520 mm

Modul mm	Hyllplans- djup mm	Antal sektioner	Art. nr.	Melamin SEK	Målad SEK	Faner SEK
500	250	1	BBN00253551019000.	3.739	4.366	4.781
500	250	2	BBN00253551029000.	5.898	6.874	7.518
500	250	3	BBN00253551039000.	8.122	9.455	10.335
500	300	1	BBN00255551019000.	3.917	4.576	5.009
500	300	2	BBN00255551029000.	6.190	7.215	7.885
500	300	3	BBN00255551039000.	8.531	9.933	10.855
500	400	1	BBN00257551019000.	5.437	6.359	6.973
500	400	2	BBN00257551029000.	8.485	9.910	10.856
500	400	3	BBN00257551039000.	11.611	13.555	14.843
750	250	1	BBN00253751019000.	4.055	4.738	5.189
750	250	2	BBN00253751029000.	6.466	7.541	8.250
750	250	3	BBN00253751039000.	8.972	10.455	11.436
750	300	1	BBN00255751019000.	4.270	4.991	5.464
750	300	2	BBN00255751029000.	6.819	7.954	8.703
750	300	3	BBN00255751039000.	9.477	11.045	12.079
750	400	1	BBN00257751019000.	5.822	6.814	7.471
750	400	2	BBN00257751029000.	9.178	10.728	11.754
750	400	3	BBN00257751039000.	12.651	14.779	16.191
900	250	1	BBN00253951019000.	4.055	4.738	5.189
900	250	2	BBN00253951029000.	6.466	7.541	8.250
900	300	1	BBN00255951019000.	4.270	4.991	5.464
900	300	2	BBN00255951029000.	6.819	7.954	8.703
900	400	1	BBN00257951019000.	5.822	6.814	7.471
900	400	2	BBN00257951029000.	9.178	10.728	11.754
1000	250	1	BBN00253151019000.	4.160	4.863	5.326
1000	250	2	BBN00253151029000.	6.654	7.762	8.496
1000	300	1	BBN00255151019000.	4.387	5.127	5.614
1000	300	2	BBN00255151029000.	7.031	8.202	8.976
1000	400	1	BBN00257151019000.	5.949	6.964	7.639
1000	400	2	BBN00257151029000.	9.410	11.001	12.053

24% rabatt ska dras av på angivna priser

LINGO HYLLSYSTEM

ENKELSIDIGA - KRYSSSTAG - STÄLLBARA FÖTTER - MED ÖVERLIGGANDE TRÄTOPPLATTA

Målade och fanerade Lingo hyllsektioner är FSC-certifierade.

H1820 mm

Modul mm	Hyllplans- djup mm	Antal sektioner	Art. nr.	Melamin SEK	Målad SEK	Faner SEK
500	250	1	BBN00263551019000.	4.241	4.954	5.429
500	250	2	BBN00263551029000.	6.651	7.756	8.490
500	250	3	BBN00263551039000.	9.126	10.631	11.631
500	300	1	BBN00265551019000.	4.389	5.130	5.619
500	300	2	BBN00265551029000.	6.898	8.046	8.800
500	300	3	BBN00265551039000.	9.475	11.041	12.075
500	400	1	BBN00267551019000.	6.081	7.117	7.813
500	400	2	BBN00267551029000.	9.451	11.047	12.116
500	400	3	BBN00267551039000.	12.899	15.071	16.523
750	250	1	BBN00263751019000.	4.557	5.326	5.837
750	250	2	BBN00263751029000.	7.219	8.423	9.222
750	250	3	BBN00263751039000.	9.976	11.631	12.732
750	300	1	BBN00265751019000.	4.742	5.545	6.074
750	300	2	BBN00265751029000.	7.527	8.785	9.618
750	300	3	BBN00265751039000.	10.421	12.153	13.299
750	400	1	BBN00267751019000.	6.466	7.572	8.311
750	400	2	BBN00267751029000.	10.144	11.865	13.014
750	400	3	BBN00267751039000.	13.939	16.295	17.871
900	250	1	BBN00263951019000.	4.557	5.326	5.837
900	250	2	BBN00263951029000.	7.219	8.423	9.222
900	300	1	BBN00265951019000.	4.742	5.545	6.074
900	300	2	BBN00265951029000.	7.527	8.785	9.618
900	400	1	BBN00267951019000.	6.466	7.572	8.311
900	400	2	BBN00267951029000.	10.144	11.865	13.014
1000	250	1	BBN00263151019000.	4.662	5.451	5.974
1000	250	2	BBN00263151029000.	7.407	8.644	9.468
1000	300	1	BBN00265151019000.	4.859	5.681	6.224
1000	300	2	BBN00265151029000.	7.739	9.033	9.891
1000	400	1	BBN00267151019000.	6.593	7.722	8.479
1000	400	2	BBN00267151029000.	10.376	12.138	13.313

24% rabatt ska dras av på angivna priser

LINGO HYLLSYSTEM

ENKELSIDIGA - KRYSSTAG - STÄLLBARA FÖTTER - MED ÖVERLIGGANDE TRÄTOPPLATTA

Målade och fanerade Lingo hyllsektioner är FSC-certifierade.

H2120 mm

Modul mm	Hyllplans- djup mm	Antal sektioner	Art. nr.	Melamin SEK	Målad SEK	Faner SEK
500	250	1	BBN00273551019000.	4.631	5.414	5.937
500	250	2	BBN00273551029000.	7.236	8.446	9.252
500	250	3	BBN00273551039000.	9.906	11.551	12.647
500	300	1	BBN00275551019000.	4.773	5.580	6.117
500	300	2	BBN00275551029000.	7.474	8.721	9.547
500	300	3	BBN00275551039000.	10.243	11.941	13.071
500	400	1	BBN00277551019000.	6.577	7.701	8.449
500	400	2	BBN00277551029000.	10.195	11.923	13.070
500	400	3	BBN00277551039000.	13.891	16.239	17.795
750	250	1	BBN00273751019000.	4.947	5.786	6.345
750	250	2	BBN00273751029000.	7.804	9.113	9.984
750	250	3	BBN00273751039000.	10.756	12.551	13.748
750	300	1	BBN00275751019000.	5.126	5.995	6.572
750	300	2	BBN00275751029000.	8.103	9.460	10.365
750	300	3	BBN00275751039000.	11.189	13.053	14.295
750	400	1	BBN00277751019000.	6.962	8.156	8.947
750	400	2	BBN00277751029000.	10.888	12.741	13.968
750	400	3	BBN00277751039000.	14.931	17.463	19.143
900	250	1	BBN00273951019000.	4.947	5.786	6.345
900	250	2	BBN00273951029000.	7.804	9.113	9.984
900	300	1	BBN00275951019000.	5.126	5.995	6.572
900	300	2	BBN00275951029000.	8.103	9.460	10.365
900	400	1	BBN00277951019000.	6.962	8.156	8.947
900	400	2	BBN00277951029000.	10.888	12.741	13.968
1000	250	1	BBN00273151019000.	5.052	5.911	6.482
1000	250	2	BBN00273151029000.	7.992	9.334	10.230
1000	300	1	BBN00275151019000.	5.243	6.131	6.722
1000	300	2	BBN00275151029000.	8.315	9.708	10.638
1000	400	1	BBN00277151019000.	7.089	8.306	9.115
1000	400	2	BBN00277151029000.	11.120	13.014	14.267

24% rabatt ska dras av på angivna priser

LINGO HYLLSYSTEM

DUBBELSIDIGA - KRYSSTAG - STÄLLBARA FÖTTER - MED ÖVERLIGGANDE TRÄTOPPLATTA

Målade och fanerade Lingo hyllsektioner är FSC-certifierade.

H720 mm

Modul mm	Hyllplans- djup mm	Antal sektioner	Art. nr.	Melamin SEK	Målad SEK	Faner SEK
500	250	1	BBN00224551019000.	3.379	3.939	4.309
500	250	2	BBN00224551029000.	5.460	6.350	6.941
500	250	3	BBN00224551039000.	7.639	8.877	9.703
500	300	1	BBN00226551019000.	4.173	4.874	5.343
500	300	2	BBN00226551029000.	6.684	7.792	8.534
500	300	3	BBN00226551039000.	9.305	10.839	11.866
500	400	1	BBN00228551019000.	5.594	6.543	7.181
500	400	2	BBN00228551029000.	8.846	10.334	11.330
500	400	3	BBN00228551039000.	12.221	14.266	15.638
750	250	1	BBN00224751019000.	3.865	4.512	4.939
750	250	2	BBN00224751029000.	6.334	7.378	8.073
750	250	3	BBN00224751039000.	8.949	10.418	11.397
750	300	1	BBN00226751019000.	4.716	5.510	6.043
750	300	2	BBN00226751029000.	7.654	8.934	9.790
750	300	3	BBN00226751039000.	10.763	12.553	13.752
750	400	1	BBN00228751019000.	6.188	7.243	7.949
750	400	2	BBN00228751029000.	9.914	11.590	12.713
750	400	3	BBN00228751039000.	13.823	16.152	17.710
900	250	1	BBN00224951019000.	3.865	4.512	4.939
900	250	2	BBN00224951029000.	6.334	7.378	8.073
900	300	1	BBN00226951019000.	4.716	5.510	6.043
900	300	2	BBN00226951029000.	7.654	8.934	9.790
900	400	1	BBN00228951019000.	6.188	7.243	7.949
900	400	2	BBN00228951029000.	9.914	11.590	12.713
1000	250	1	BBN00224151019000.	4.028	4.700	5.149
1000	250	2	BBN00224151029000.	6.622	7.719	8.449
1000	300	1	BBN00226151019000.	4.895	5.722	6.274
1000	300	2	BBN00226151029000.	7.979	9.314	10.207
1000	400	1	BBN00228151019000.	6.384	7.474	8.204
1000	400	2	BBN00228151029000.	10.268	12.007	13.174

24% rabatt ska dras av på angivna priser

LINGO HYLLSYSTEM

DUBBELSIDIGA - KRYSSTAG - STÄLLBARA FÖTTER - MED ÖVERLIGGANDE TRÄTOPPLATTA

Målade och fanerade Lingo hyllsektioner är FSC-certifierade.

H920 mm

Modul mm	Hyllplans- djup mm	Antal sektioner	Art. nr.	Melamin SEK	Målad SEK	Faner SEK
500	250	1	BBN00234551019000.	3.991	4.659	5.101
500	250	2	BBN00234551029000.	6.378	7.430	8.129
500	250	3	BBN00234551039000.	8.863	10.317	11.287
500	300	1	BBN00236551019000.	4.979	5.824	6.387
500	300	2	BBN00236551029000.	7.893	9.217	10.100
500	300	3	BBN00236551039000.	10.917	12.739	13.954
500	400	1	BBN00238551019000.	6.762	7.915	8.689
500	400	2	BBN00238551029000.	10.598	12.392	13.592
500	400	3	BBN00238551039000.	14.557	17.010	18.654
750	250	1	BBN00234751019000.	4.477	5.232	5.731
750	250	2	BBN00234751029000.	7.252	8.458	9.261
750	250	3	BBN00234751039000.	10.173	11.858	12.981
750	300	1	BBN00236751019000.	5.522	6.460	7.087
750	300	2	BBN00236751029000.	8.863	10.359	11.356
750	300	3	BBN00236751039000.	12.375	14.453	15.840
750	400	1	BBN00238751019000.	7.356	8.615	9.457
750	400	2	BBN00238751029000.	11.666	13.648	14.975
750	400	3	BBN00238751039000.	16.159	18.896	20.726
900	250	1	BBN00234951019000.	4.477	5.232	5.731
900	250	2	BBN00234951029000.	7.252	8.458	9.261
900	300	1	BBN00236951019000.	5.522	6.460	7.087
900	300	2	BBN00236951029000.	8.863	10.359	11.356
900	400	1	BBN00238951019000.	7.356	8.615	9.457
900	400	2	BBN00238951029000.	11.666	13.648	14.975
1000	250	1	BBN00234151019000.	4.640	5.420	5.941
1000	250	2	BBN00234151029000.	7.540	8.799	9.637
1000	300	1	BBN00236151019000.	5.701	6.672	7.318
1000	300	2	BBN00236151029000.	9.188	10.739	11.773
1000	400	1	BBN00238151019000.	7.552	8.846	9.712
1000	400	2	BBN00238151029000.	12.020	14.065	15.436

24% rabatt ska dras av på angivna priser

LINGO HYLLSYSTEM

DUBBELSIDIGA - KRYSSTAG - STÄLLBARA FÖTTER - MED ÖVERLIGGANDE TRÄTOPPLATTA

Målade och fanerade Lingo hyllsektioner är FSC-certifierade.

H1220 mm

Modul mm	Hyllplansdjup mm	Antal sektioner	Art. nr.	Melamin SEK	Målad SEK	Faner SEK
500	250	1	BBN00244551019000.	4.889	5.717	6.269
500	250	2	BBN00244551029000.	7.725	9.017	9.881
500	250	3	BBN00244551039000.	10.659	12.433	13.623
500	300	1	BBN00246551019000.	6.087	7.124	7.821
500	300	2	BBN00246551029000.	9.555	11.167	12.251
500	300	3	BBN00246551039000.	13.133	15.339	16.822
500	400	1	BBN00248551019000.	8.374	9.817	10.781
500	400	2	BBN00248551029000.	13.016	15.245	16.730
500	400	3	BBN00248551039000.	17.781	20.814	22.838
750	250	1	BBN00244751019000.	5.375	6.290	6.899
750	250	2	BBN00244751029000.	8.599	10.045	11.013
750	250	3	BBN00244751039000.	11.969	13.974	15.317
750	300	1	BBN00246751019000.	6.630	7.760	8.521
750	300	2	BBN00246751029000.	10.525	12.309	13.507
750	300	3	BBN00246751039000.	14.591	17.053	18.708
750	400	1	BBN00248751019000.	8.968	10.517	11.549
750	400	2	BBN00248751029000.	14.084	16.501	18.113
750	400	3	BBN00248751039000.	19.383	22.700	24.910
900	250	1	BBN00244951019000.	5.375	6.290	6.899
900	250	2	BBN00244951029000.	8.599	10.045	11.013
900	300	1	BBN00246951019000.	6.630	7.760	8.521
900	300	2	BBN00246951029000.	10.525	12.309	13.507
900	400	1	BBN00248951019000.	8.968	10.517	11.549
900	400	2	BBN00248951029000.	14.084	16.501	18.113
1000	250	1	BBN00244151019000.	5.538	6.478	7.109
1000	250	2	BBN00244151029000.	8.887	10.386	11.389
1000	300	1	BBN00246151019000.	6.809	7.972	8.752
1000	300	2	BBN00246151029000.	10.850	12.689	13.924
1000	400	1	BBN00248151019000.	9.164	10.748	11.804
1000	400	2	BBN00248151029000.	14.438	16.918	18.574

24% rabatt ska dras av på angivna priser

LINGO HYLLSYSTEM

DUBBELSIDIGA - KRYSSSTAG - STÄLLBARA FÖTTER - MED ÖVERLIGGANDE TRÄTOPPLATTA

Målade och fanerade Lingo hyllsektioner är FSC-certifierade.

H1520 mm

Modul mm	Hyllplans- djup mm	Antal sektioner	Art. nr.	Melamin SEK	Målad SEK	Faner SEK
500	250	1	BBN00254551019000.	5.323	6.227	6.823
500	250	2	BBN00254551029000.	8.376	9.782	10.712
500	250	3	BBN00254551039000.	11.527	13.453	14.731
500	300	1	BBN00256551019000.	6.343	7.428	8.153
500	300	2	BBN00256551029000.	9.939	11.623	12.749
500	300	3	BBN00256551039000.	13.645	15.947	17.486
500	400	1	BBN00258551019000.	8.742	10.251	11.255
500	400	2	BBN00258551029000.	13.568	15.896	17.441
500	400	3	BBN00258551039000.	18.517	21.682	23.786
750	250	1	BBN00254751019000.	5.809	6.800	7.453
750	250	2	BBN00254751029000.	9.250	10.810	11.844
750	250	3	BBN00254751039000.	12.837	14.994	16.425
750	300	1	BBN00256751019000.	6.886	8.064	8.853
750	300	2	BBN00256751029000.	10.909	12.765	14.005
750	300	3	BBN00256751039000.	15.103	17.661	19.372
750	400	1	BBN00258751019000.	9.336	10.951	12.023
750	400	2	BBN00258751029000.	14.636	17.152	18.824
750	400	3	BBN00258751039000.	20.119	23.568	25.858
900	250	1	BBN00254951019000.	5.809	6.800	7.453
900	250	2	BBN00254951029000.	9.250	10.810	11.844
900	300	1	BBN00256951019000.	6.886	8.064	8.853
900	300	2	BBN00256951029000.	10.909	12.765	14.005
900	400	1	BBN00258951019000.	9.336	10.951	12.023
900	400	2	BBN00258951029000.	14.636	17.152	18.824
1000	250	1	BBN00254151019000.	5.972	6.988	7.663
1000	250	2	BBN00254151029000.	9.538	11.151	12.220
1000	300	1	BBN00256151019000.	7.065	8.276	9.084
1000	300	2	BBN00256151029000.	11.234	13.145	14.422
1000	400	1	BBN00258151019000.	9.532	11.182	12.278
1000	400	2	BBN00258151029000.	14.990	17.569	19.285

24% rabatt ska dras av på angivna priser

LINGO HYLLSYSTEM

DUBBELSIDIGA - KRYSSSTAG - STÄLLBARA FÖTTER - MED ÖVERLIGGANDE TRÄTOPPLATTA

Målade och fanerade Lingo hyllsektioner är FSC-certifierade.

H1820 mm

Modul mm	Hyllplans- djup mm	Antal sektioner	Art. nr.	Melamin SEK	Målad SEK	Faner SEK
500	250	1	BBN00264551019000.	6.067	7.105	7.797
500	250	2	BBN00264551029000.	9.492	11.099	12.173
500	250	3	BBN00264551039000.	13.015	15.209	16.679
500	300	1	BBN00266551019000.	7.261	8.512	9.341
500	300	2	BBN00266551029000.	11.316	13.249	14.531
500	300	3	BBN00266551039000.	15.481	18.115	19.862
500	400	1	BBN00268551019000.	10.090	11.837	13.005
500	400	2	BBN00268551029000.	15.590	18.275	20.066
500	400	3	BBN00268551039000.	21.213	24.854	27.286
750	250	1	BBN00264751019000.	6.553	7.678	8.427
750	250	2	BBN00264751029000.	10.366	12.127	13.305
750	250	3	BBN00264751039000.	14.325	16.750	18.373
750	300	1	BBN00266751019000.	7.804	9.148	10.041
750	300	2	BBN00266751029000.	12.286	14.391	15.787
750	300	3	BBN00266751039000.	16.939	19.829	21.748
750	400	1	BBN00268751019000.	10.684	12.537	13.773
750	400	2	BBN00268751029000.	16.658	19.531	21.449
750	400	3	BBN00268751039000.	22.815	26.740	29.358
900	250	1	BBN00264951019000.	6.553	7.678	8.427
900	250	2	BBN00264951029000.	10.366	12.127	13.305
900	300	1	BBN00266951019000.	7.804	9.148	10.041
900	300	2	BBN00266951029000.	12.286	14.391	15.787
900	400	1	BBN00268951019000.	10.684	12.537	13.773
900	400	2	BBN00268951029000.	16.658	19.531	21.449
1000	250	1	BBN00264151019000.	6.716	7.866	8.637
1000	250	2	BBN00264151029000.	10.654	12.468	13.681
1000	300	1	BBN00266151019000.	7.983	9.360	10.272
1000	300	2	BBN00266151029000.	12.611	14.771	16.204
1000	400	1	BBN00268151019000.	10.880	12.768	14.028
1000	400	2	BBN00268151029000.	17.012	19.948	21.910

24% rabatt ska dras av på angivna priser

LINGO HYLLSYSTEM

DUBBELSIDIGA - KRYSSTAG - STÄLLBARA FÖTTER - MED ÖVERLIGGANDE TRÄTOPPLATTA

Målade och fanerade Lingo hyllsektioner är FSC-certifierade.

H2120 mm

Modul mm	Hyllplans- djup mm	Antal sektioner	Art. nr.	Melamin SEK	Målad SEK	Faner SEK
500	250	1	BBN00274551019000.	6.701	7.849	8.615
500	250	2	BBN00274551029000.	10.443	12.215	13.400
500	250	3	BBN00274551039000.	14.283	16.697	18.315
500	300	1	BBN00276551019000.	8.149	9.554	10.489
500	300	2	BBN00276551029000.	12.648	14.812	16.253
500	300	3	BBN00276551039000.	17.257	20.199	22.158
500	400	1	BBN00278551019000.	11.386	13.357	14.675
500	400	2	BBN00278551029000.	17.534	20.555	22.571
500	400	3	BBN00278551039000.	23.805	27.894	30.626
750	250	1	BBN00274751019000.	7.187	8.422	9.245
750	250	2	BBN00274751029000.	11.317	13.243	14.532
750	250	3	BBN00274751039000.	15.593	18.238	20.009
750	300	1	BBN00276751019000.	8.692	10.190	11.189
750	300	2	BBN00276751029000.	13.618	15.954	17.509
750	300	3	BBN00276751039000.	18.715	21.913	24.044
750	400	1	BBN00278751019000.	11.980	14.057	15.443
750	400	2	BBN00278751029000.	18.602	21.811	23.954
750	400	3	BBN00278751039000.	25.407	29.780	32.698
900	250	1	BBN00274951019000.	7.187	8.422	9.245
900	250	2	BBN00274951029000.	11.317	13.243	14.532
900	300	1	BBN00276951019000.	8.692	10.190	11.189
900	300	2	BBN00276951029000.	13.618	15.954	17.509
900	400	1	BBN00278951019000.	11.980	14.057	15.443
900	400	2	BBN00278951029000.	18.602	21.811	23.954
1000	250	1	BBN00274151019000.	7.350	8.610	9.455
1000	250	2	BBN00274151029000.	11.605	13.584	14.908
1000	300	1	BBN00276151019000.	8.871	10.402	11.420
1000	300	2	BBN00276151029000.	13.943	16.334	17.926
1000	400	1	BBN00278151019000.	12.176	14.288	15.698
1000	400	2	BBN00278151029000.	18.956	22.228	24.415

24% rabatt ska dras av på angivna priser

24% rabatt ska dras av på angivna priser

LINGO HYLLSYSTEM

STÅLRAM - HJULRAM - FÖR TOPPHYLLPLAN

Hyllsystem med trögavlar, stålram och hjulplatta. Används tillsammans med topphyllplan.

- Priser baseras på prisgrupp A (se Tillval sidorna 6-9).
- För hyllplan, se sidan 128.
- För tillbehör, se sidan 168.

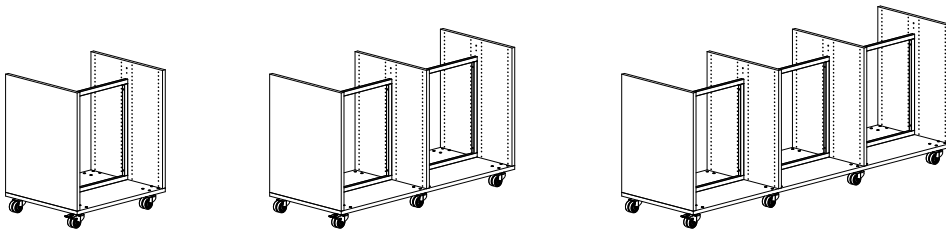

Dubbelsidig H920 mm - 1/2/3 sektioner

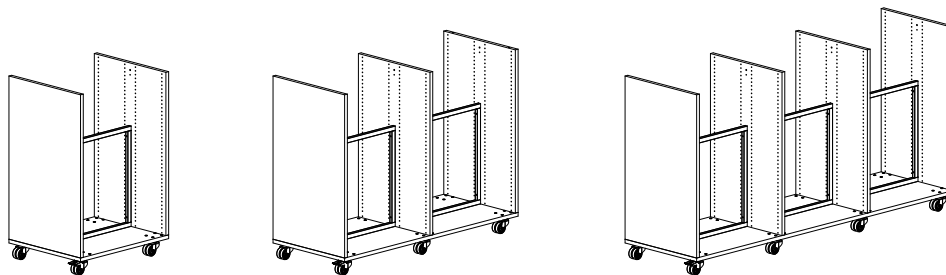

Dubbelsidig H1220 mm - 1/2/3 sektioner

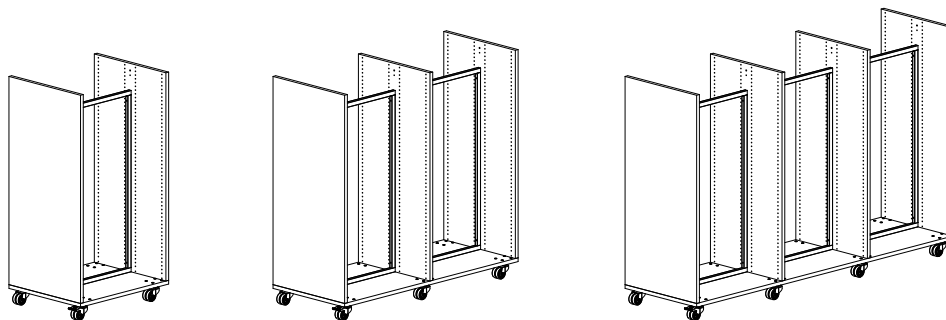

Dubbelsidig H1520 mm - 1/2/3 sektioner

24% rabatt ska dras av på angivna priser

LINGO HYLLSYSTEM

DUBBELSIDIGA - STÅLRAM - HJULRAM - FÖR TOPPHYLLPLAN

Målade och fanerade Lingo hyllsektioner är FSC-certifierade.

H920 mm

Modul mm	Hyllplans- djup mm	Antal sektioner	Art. nr.	Melamin SEK	Målad SEK	Faner SEK
500	250	1	BBN011345016000.	5.131	5.905	6.423
500	250	2	BBN011345026000.	8.058	9.222	9.998
500	250	3	BBN011345036000.	11.384	13.005	14.082
500	300	1	BBN011365016000.	6.187	7.150	7.796
500	300	2	BBN011365026000.	9.646	11.093	12.057
500	300	3	BBN011365036000.	13.544	15.551	16.888
500	400	1	BBN011385016000.	8.039	9.324	10.184
500	400	2	BBN011385026000.	12.421	14.349	15.642
500	400	3	BBN011385036000.	17.289	19.944	21.726
750	250	1	BBN011347016000.	5.921	6.837	7.448
750	250	2	BBN011347026000.	9.247	10.620	11.532
750	250	3	BBN011347036000.	13.166	15.101	16.388
750	300	1	BBN011367016000.	7.068	8.188	8.934
750	300	2	BBN011367026000.	10.966	12.646	13.765
750	300	3	BBN011367036000.	15.525	17.880	19.451
750	400	1	BBN011387016000.	9.006	10.462	11.438
750	400	2	BBN011387026000.	13.874	16.057	17.522
750	400	3	BBN011387036000.	19.465	22.507	24.543
900	250	1	BBN011349016000.	6.398	7.397	8.062
900	250	2	BBN011349026000.	9.960	11.458	12.456
900	300	1	BBN011369016000.	7.596	8.809	9.616
900	300	2	BBN011369026000.	11.758	13.577	14.790
900	400	1	BBN011389016000.	9.585	11.144	12.191
900	400	2	BBN011389026000.	14.745	17.082	18.648
1000	250	1	BBN011341016000.	6.811	7.866	8.567
1000	250	2	BBN011341026000.	10.629	12.211	13.265
1000	300	1	BBN011361016000.	8.046	9.321	10.168
1000	300	2	BBN011361026000.	12.479	14.393	15.668
1000	400	1	BBN011381016000.	10.069	11.696	12.787
1000	400	2	BBN011381026000.	15.519	17.960	19.593

24% rabatt ska dras av på angivna priser

LINGO HYLLSYSTEM

DUBBELSIDIGA - STÅLRAM - HJULRAM - FÖR TOPPHYLLPLAN

Målade och fänerade Lingo hyllsektioner är FSC-certifierade.

H1220 mm

Modul mm	Hyllplans- djup mm	Antal sektioner	Art. nr.	Melamin SEK	Målad SEK	Fäner SEK
500	250	1	BBN011445016000.	6.029	6.963	7.591
500	250	2	BBN011445026000.	9.405	10.809	11.750
500	250	3	BBN011445036000.	13.180	15.121	16.418
500	300	1	BBN011465016000.	7.295	8.450	9.230
500	300	2	BBN011465026000.	11.308	13.043	14.208
500	300	3	BBN011465036000.	15.760	18.151	19.756
500	400	1	BBN011485016000.	9.651	11.226	12.276
500	400	2	BBN011485026000.	14.839	17.202	18.780
500	400	3	BBN011485036000.	20.513	23.748	25.910
750	250	1	BBN011447016000.	6.819	7.895	8.616
750	250	2	BBN011447026000.	10.594	12.207	13.284
750	250	3	BBN011447036000.	14.962	17.217	18.724
750	300	1	BBN011467016000.	8.176	9.488	10.368
750	300	2	BBN011467026000.	12.628	14.596	15.916
750	300	3	BBN011467036000.	17.741	20.480	22.319
750	400	1	BBN011487016000.	10.618	12.364	13.530
750	400	2	BBN011487026000.	16.292	18.910	20.660
750	400	3	BBN011487036000.	22.689	26.311	28.727
900	250	1	BBN011449016000.	7.296	8.455	9.230
900	250	2	BBN011449026000.	11.307	13.045	14.208
900	300	1	BBN011469016000.	8.704	10.109	11.050
900	300	2	BBN011469026000.	13.420	15.527	16.941
900	400	1	BBN011489016000.	11.197	13.046	14.283
900	400	2	BBN011489026000.	17.163	19.935	21.786
1000	250	1	BBN011441016000.	7.709	8.924	9.735
1000	250	2	BBN011441026000.	11.976	13.798	15.017
1000	300	1	BBN011461016000.	9.154	10.621	11.602
1000	300	2	BBN011461026000.	14.141	16.343	17.819
1000	400	1	BBN011481016000.	11.681	13.598	14.879
1000	400	2	BBN011481026000.	17.937	20.813	22.731

24% rabatt ska dras av på angivna priser

LINGO HYLLSYSTEM

DUBBELSIDIGA - STÅLRAM - HJULRAM - FÖR TOPPHYLLPLAN

Målade och fanerade Lingo hyllsektioner är FSC-certifierade.

H1520 mm

Modul mm	Hyllplans- djup mm	Antal sektioner	Art. nr.	Melamin SEK	Målad SEK	Faner SEK
500	250	1	BBN011545016000.	6.682	7.692	8.364
500	250	2	BBN011545026000.	10.494	12.012	13.019
500	250	3	BBN011545036000.	14.705	16.798	18.183
500	300	1	BBN011565016000.	7.770	8.973	9.781
500	300	2	BBN011565026000.	12.130	13.937	15.144
500	300	3	BBN011565036000.	16.929	19.416	21.077
500	400	1	BBN011585016000.	10.238	11.879	12.969
500	400	2	BBN011585026000.	15.829	18.291	19.929
500	400	3	BBN011585036000.	21.906	25.273	27.515
750	250	1	BBN011547016000.	7.472	8.624	9.389
750	250	2	BBN011547026000.	11.683	13.410	14.553
750	250	3	BBN011547036000.	16.487	18.894	20.489
750	300	1	BBN011567016000.	8.651	10.011	10.919
750	300	2	BBN011567026000.	13.450	15.490	16.852
750	300	3	BBN011567036000.	18.910	21.745	23.640
750	400	1	BBN011587016000.	11.205	13.017	14.223
750	400	2	BBN011587026000.	17.282	19.999	21.809
750	400	3	BBN011587036000.	24.082	27.836	30.332
900	250	1	BBN011549016000.	7.949	9.184	10.003
900	250	2	BBN011549026000.	12.396	14.248	15.477
900	300	1	BBN011569016000.	9.179	10.632	11.601
900	300	2	BBN011569026000.	14.242	16.421	17.877
900	400	1	BBN011589016000.	11.784	13.699	14.976
900	400	2	BBN011589026000.	18.153	21.024	22.935
1000	250	1	BBN011541016000.	8.388	9.679	10.534
1000	250	2	BBN011541026000.	13.117	15.053	16.338
1000	300	1	BBN011561016000.	9.655	11.170	12.179
1000	300	2	BBN011561026000.	15.015	17.289	18.807
1000	400	1	BBN011581016000.	12.294	14.277	15.598
1000	400	2	BBN011581026000.	18.979	21.954	23.932

24% rabatt ska dras av på angivna priser

LINGO HYLLSYSTEM

HÖG TRÄRYGG - HJULRAM - FÖR TOPPHYLLPLAN

Hyllsystem med trögavlar, hög trärygg och hjulram.

Används tillsammans med ST1 standard, ST1 dubbelsidiga, ST2, ST3 och WT1 standard topphyllplan.

- Priser baseras på prisgrupp A (se Tillval sidorna 6-9).
- För hyllplan, se sidan 128.
- För tillbehör, se sidan 168.

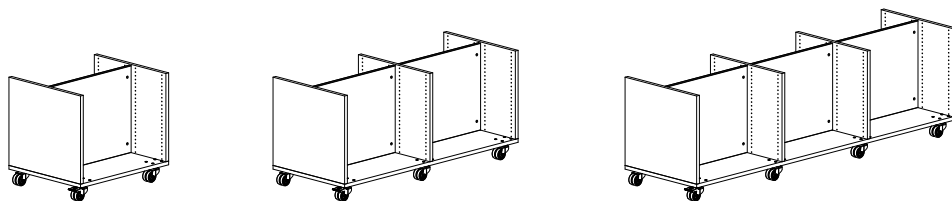

Dubbelsidig H720 mm - 1/2/3 sektioner

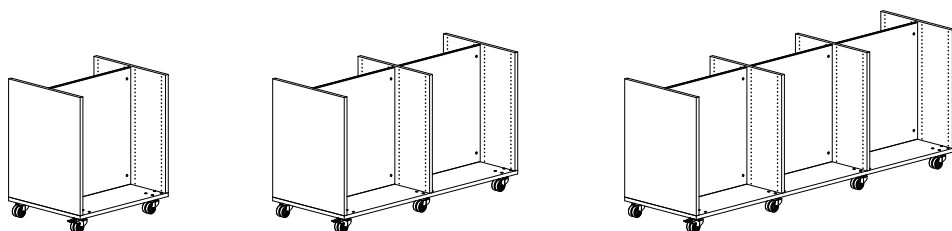

Dubbelsidig H920 mm - 1/2/3 sektioner

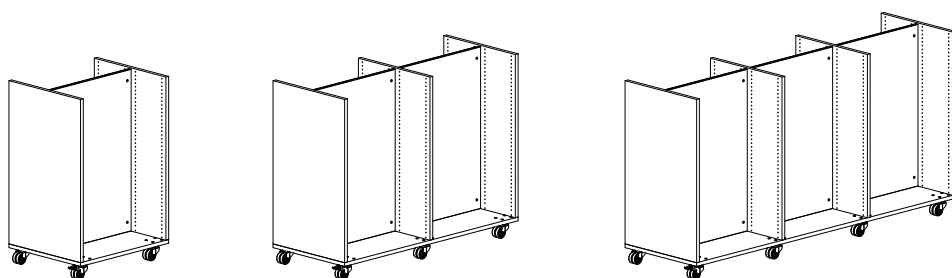

Dubbelsidig H1220 mm - 1/2/3 sektioner

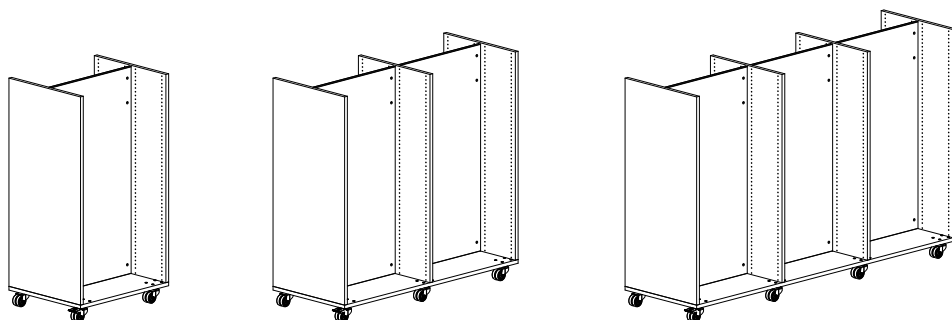

Dubbelsidig H1520 mm - 1/2/3 sektioner

24% rabatt ska dras av på angivna priser

LINGO HYLLSYSTEM

DUBBELSIDIGA - HÖG TRÄRYGG - HJULRAM - FÖR TOPPHYLLPLAN

Målade och fanerade Lingo hyllsektioner är FSC-certifierade.

H720 mm

Modul mm	Hyllplans- djup mm	Antal sektioner	Art. nr.	Melamin SEK	Målad SEK	Faner SEK
500	250	1	BBN0112450120006	4.423	5.200	5.722
500	250	2	BBN0112450220006	6.948	8.172	8.992
500	250	3	BBN0112450320006	9.872	11.610	12.771
500	300	1	BBN0112650120006	5.285	6.215	6.843
500	300	2	BBN0112650220006	8.245	9.698	10.673
500	300	3	BBN0112650320006	11.644	13.696	15.073
500	400	1	BBN0112850120006	6.775	7.967	8.767
500	400	2	BBN0112850220006	10.477	12.321	13.562
500	400	3	BBN0112850320006	14.665	17.245	18.983
750	250	1	BBN0112470120006	5.529	6.506	7.158
750	250	2	BBN0112470220006	8.769	10.318	11.348
750	250	3	BBN0112470320006	12.602	14.828	16.310
750	300	1	BBN0112670120006	6.482	7.627	8.392
750	300	2	BBN0112670220006	10.197	11.999	13.203
750	300	3	BBN0112670320006	14.573	17.147	18.869
750	400	1	BBN0112870120006	8.058	9.479	10.432
750	400	2	BBN0112870220006	12.562	14.777	16.264
750	400	3	BBN0112870320006	17.789	20.930	23.033
900	250	1	BBN0112490120006	6.243	7.343	8.076
900	250	2	BBN0112490220006	9.956	11.710	12.880
900	300	1	BBN0112690120006	7.247	8.525	9.378
900	300	2	BBN0112690220006	11.463	13.484	14.836
900	400	1	BBN0112890120006	8.874	10.438	11.489
900	400	2	BBN0112890220006	13.907	16.356	17.998
1000	250	1	BBN0112410120006	6.639	7.809	8.586
1000	250	2	BBN0112410220006	10.591	12.457	13.699
1000	300	1	BBN0112610120006	7.680	9.034	9.935
1000	300	2	BBN0112610220006	12.150	14.294	15.724
1000	400	1	BBN0112810120006	9.341	10.987	12.090
1000	400	2	BBN0112810220006	14.647	17.228	18.953

24% rabatt ska dras av på angivna priser

LINGO HYLLSYSTEM

DUBBELSIDIGA - HÖG TRÄRYGG - HJULRAM - FÖR TOPPHYLLPLAN

Målade och fanerade Lingo hyllsektioner är FSC-certifierade.

H920 mm

Modul mm	Hyllplans- djup mm	Antal sektioner	Art. nr.	Melamin SEK	Målad SEK	Faner SEK
500	250	1	BBN0113450120006	5.212	6.129	6.744
500	250	2	BBN0113450220006	8.220	9.670	10.640
500	250	3	BBN0113450320006	11.627	13.677	15.045
500	300	1	BBN0113650120006	6.268	7.374	8.117
500	300	2	BBN0113650220006	9.808	11.541	12.699
500	300	3	BBN0113650320006	13.787	16.223	17.851
500	400	1	BBN0113850120006	8.120	9.548	10.505
500	400	2	BBN0113850220006	12.583	14.797	16.284
500	400	3	BBN0113850320006	17.532	20.616	22.689
750	250	1	BBN0113470120006	6.407	7.535	8.290
750	250	2	BBN0113470220006	10.219	12.016	13.216
750	250	3	BBN0113470320006	14.624	17.195	18.914
750	300	1	BBN0113670120006	7.554	8.886	9.776
750	300	2	BBN0113670220006	11.938	14.042	15.449
750	300	3	BBN0113670320006	16.983	19.974	21.977
750	400	1	BBN0113870120006	9.492	11.160	12.280
750	400	2	BBN0113870220006	14.846	17.453	19.206
750	400	3	BBN0113870320006	20.923	24.601	27.069
900	250	1	BBN0113490120006	7.186	8.453	9.297
900	250	2	BBN0113490220006	11.536	13.570	14.926
900	300	1	BBN0113690120006	8.384	9.865	10.851
900	300	2	BBN0113690220006	13.334	15.689	17.260
900	400	1	BBN0113890120006	10.373	12.200	13.426
900	400	2	BBN0113890220006	16.321	19.194	21.118
1000	250	1	BBN0113410120006	7.602	8.943	9.832
1000	250	2	BBN0113410220006	12.211	14.365	15.795
1000	300	1	BBN0113610120006	8.837	10.398	11.433
1000	300	2	BBN0113610220006	14.061	16.547	18.198
1000	400	1	BBN0113810120006	10.860	12.773	14.052
1000	400	2	BBN0113810220006	17.101	20.114	22.123

24% rabatt ska dras av på angivna priser

LINGO HYLLSYSTEM

DUBBELSIDIGA - HÖG TRÄRYGG - HJULRAM - FÖR TOPPHYLLPLAN

Målade och fanerade Lingo hyllsektioner är FSC-certifierade.

H1220 mm

Modul mm	Hyllplans- djup mm	Antal sektioner	Art. nr.	Melamin SEK	Målad SEK	Faner SEK
500	250	1	BBN0114450120006	6.379	7.505	8.261
500	250	2	BBN0114450220006	10.105	11.893	13.090
500	250	3	BBN0114450320006	14.230	16.747	18.428
500	300	1	BBN0114650120006	7.645	8.992	9.900
500	300	2	BBN0114650220006	12.008	14.127	15.548
500	300	3	BBN0114650320006	16.810	19.777	21.766
500	400	1	BBN0114850120006	10.001	11.768	12.946
500	400	2	BBN0114850220006	15.539	18.286	20.120
500	400	3	BBN0114850320006	21.563	25.374	27.920
750	250	1	BBN0114470120006	7.712	9.074	9.984
750	250	2	BBN0114470220006	12.380	14.565	16.020
750	250	3	BBN0114470320006	17.641	20.754	22.828
750	300	1	BBN0114670120006	9.069	10.667	11.736
750	300	2	BBN0114670220006	14.414	16.954	18.652
750	300	3	BBN0114670320006	20.420	24.017	26.423
750	400	1	BBN0114870120006	11.511	13.543	14.898
750	400	2	BBN0114870220006	18.078	21.268	23.396
750	400	3	BBN0114870320006	25.368	29.848	32.831
900	250	1	BBN0114490120006	8.523	10.028	11.034
900	250	2	BBN0114490220006	13.761	16.191	17.816
900	300	1	BBN0114690120006	9.931	11.682	12.854
900	300	2	BBN0114690220006	15.874	18.673	20.549
900	400	1	BBN0114890120006	12.424	14.619	16.087
900	400	2	BBN0114890220006	19.617	23.081	25.394
1000	250	1	BBN0114410120006	9.042	10.637	11.700
1000	250	2	BBN0114410220006	14.642	17.224	18.947
1000	300	1	BBN0114610120006	10.487	12.334	13.567
1000	300	2	BBN0114610220006	16.807	19.769	21.749
1000	400	1	BBN0114810120006	13.014	15.311	16.844
1000	400	2	BBN0114810220006	20.603	24.239	26.661

24% rabatt ska dras av på angivna priser

LINGO HYLLSYSTEM

DUBBELSIDIGA - HÖG TRÄRYGG - HJULRAM - FÖR TOPPHYLLPLAN

Målade och fänerade Lingo hyllsektioner är FSC-certifierade.

H1520 mm

Modul mm	Hyllplans- djup mm	Antal sektioner	Art. nr.	Melamin SEK	Målad SEK	Fäner SEK
500	250	1	BBN0115450120006	7.056	8.299	9.128
500	250	2	BBN0115450220006	11.242	13.226	14.547
500	250	3	BBN0115450320006	15.827	18.619	20.475
500	300	1	BBN0115650120006	8.144	9.580	10.545
500	300	2	BBN0115650220006	12.878	15.151	16.672
500	300	3	BBN0115650320006	18.051	21.237	23.369
500	400	1	BBN0115850120006	10.612	12.486	13.733
500	400	2	BBN0115850220006	16.577	19.505	21.457
500	400	3	BBN0115850320006	23.028	27.094	29.807
750	250	1	BBN0115470120006	8.506	10.009	11.006
750	250	2	BBN0115470220006	13.751	16.180	17.787
750	250	3	BBN0115470320006	19.589	23.049	25.340
750	300	1	BBN0115670120006	9.685	11.396	12.536
750	300	2	BBN0115670220006	15.518	18.260	20.086
750	300	3	BBN0115670320006	22.012	25.900	28.491
750	400	1	BBN0115870120006	12.239	14.402	15.840
750	400	2	BBN0115870220006	19.350	22.769	25.043
750	400	3	BBN0115870320006	27.184	31.991	35.183
900	250	1	BBN0115490120006	9.424	11.088	12.194
900	250	2	BBN0115490220006	15.346	18.056	19.859
900	300	1	BBN0115690120006	10.654	12.536	13.792
900	300	2	BBN0115690220006	17.192	20.229	22.259
900	400	1	BBN0115890120006	13.259	15.603	17.167
900	400	2	BBN0115890220006	21.103	24.832	27.317
1000	250	1	BBN0115410120006	9.964	11.722	12.885
1000	250	2	BBN0115410220006	16.269	19.139	21.040
1000	300	1	BBN0115610120006	11.231	13.213	14.530
1000	300	2	BBN0115610220006	18.167	21.375	23.509
1000	400	1	BBN0115810120006	13.870	16.320	17.949
1000	400	2	BBN0115810220006	22.131	26.040	28.634

24% rabatt ska dras av på angivna priser

24% rabatt ska dras av på angivna priser

LINGO HYLLSYSTEM

LÅG TRÄRYGG - HJULRAM - FÖR TOPPHYLLPLAN

Hyllsystem med trögavlar, låg trärygg och hjulram.

Används tillsammans med ST1 fulldjup, WT1 fulldjup och WT1 dubbelsidiga topphyllplan.

- Priser baseras på prisgrupp A (se Tillval sidorna 6-9).

- För hyllplan, se sidan 128.

- För tillbehör, se sidan 168.

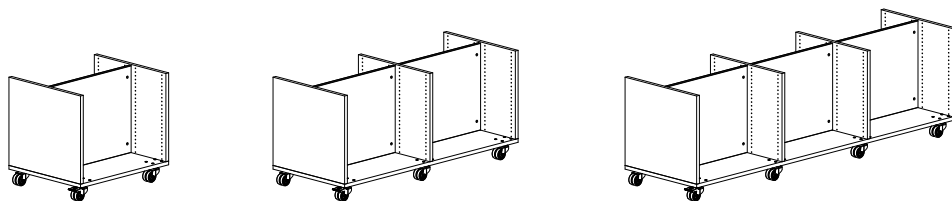

Dubbelsidig H720 mm - 1/2/3 sektioner

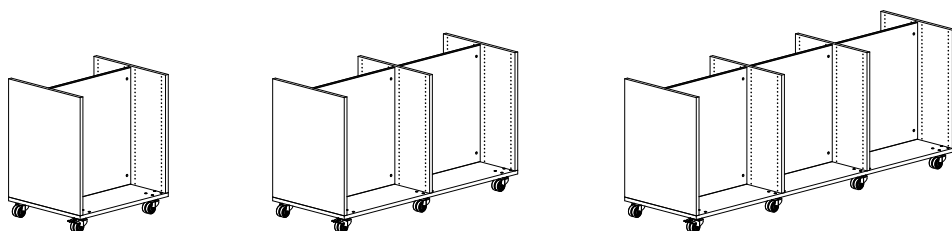

Dubbelsidig H920 mm - 1/2/3 sektioner

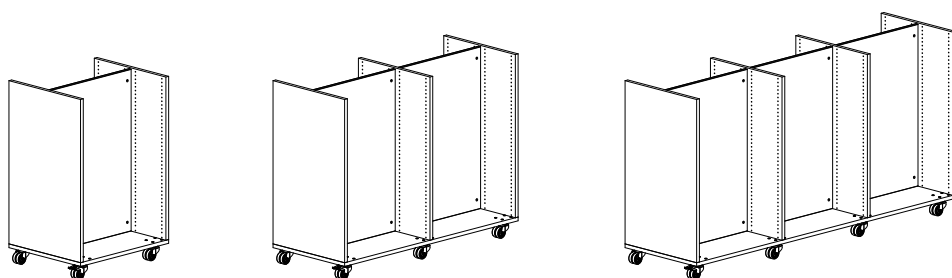

Dubbelsidig H1220 mm - 1/2/3 sektioner

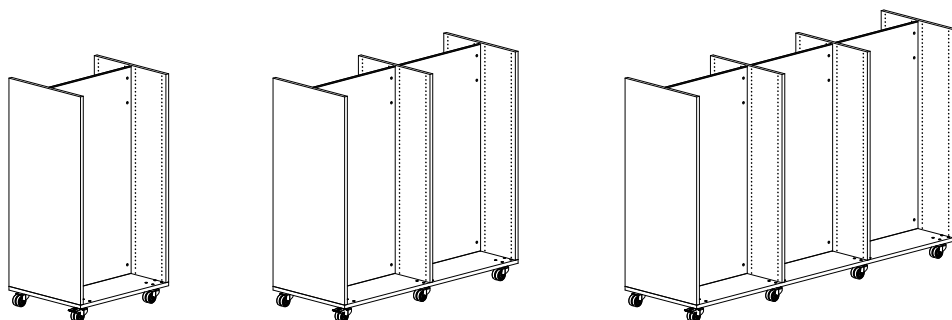

Dubbelsidig H1520 mm - 1/2/3 sektioner

24% rabatt ska dras av på angivna priser

LINGO HYLLSYSTEM

DUBBELSIDIGA - LÅG TRÄRYGG - HJULRAM - FÖR TOPPHYLLPLAN

Målade och fanerade Lingo hyllsektioner är FSC-certifierade.

H720 mm

Modul mm	Hyllplans- djup mm	Antal sektioner	Art. nr.	Melamin SEK	Målad SEK	Faner SEK
500	250	1	BBN011245011000.	4.423	5.200	5.722
500	250	2	BBN011245021000.	6.948	8.172	8.992
500	250	3	BBN011245031000.	9.872	11.610	12.771
500	300	1	BBN011265011000.	5.285	6.215	6.843
500	300	2	BBN011265021000.	8.245	9.698	10.673
500	300	3	BBN011265031000.	11.644	13.696	15.073
500	400	1	BBN011285011000.	6.775	7.967	8.767
500	400	2	BBN011285021000.	10.477	12.321	13.562
500	400	3	BBN011285031000.	14.665	17.245	18.983
750	250	1	BBN011247011000.	5.529	6.506	7.158
750	250	2	BBN011247021000.	8.769	10.318	11.348
750	250	3	BBN011247031000.	12.602	14.828	16.310
750	300	1	BBN011267011000.	6.482	7.627	8.392
750	300	2	BBN011267021000.	10.197	11.999	13.203
750	300	3	BBN011267031000.	14.573	17.147	18.869
750	400	1	BBN011287011000.	8.058	9.479	10.432
750	400	2	BBN011287021000.	12.562	14.777	16.264
750	400	3	BBN011287031000.	17.789	20.930	23.033
900	250	1	BBN011249011000.	6.243	7.343	8.076
900	250	2	BBN011249021000.	9.956	11.710	12.880
900	300	1	BBN011269011000.	7.247	8.525	9.378
900	300	2	BBN011269021000.	11.463	13.484	14.836
900	400	1	BBN011289011000.	8.874	10.438	11.489
900	400	2	BBN011289021000.	13.907	16.356	17.998
1000	250	1	BBN011241011000.	6.639	7.809	8.586
1000	250	2	BBN011241021000.	10.591	12.457	13.699
1000	300	1	BBN011261011000.	7.680	9.034	9.935
1000	300	2	BBN011261021000.	12.150	14.294	15.724
1000	400	1	BBN011281011000.	9.341	10.987	12.090
1000	400	2	BBN011281021000.	14.647	17.228	18.953

24% rabatt ska dras av på angivna priser

LINGO HYLLSYSTEM

DUBBELSIDIGA - LÅG TRÄRYGG - HJULRAM - FÖR TOPPHYLLPLAN

Målade och fänerade Lingo hyllsektioner är FSC-certifierade.

H920 mm

Modul mm	Hyllplans- djup mm	Antal sektioner	Art. nr.	Melamin SEK	Målad SEK	Fäner SEK
500	250	1	BBN011345011000.	5.212	6.129	6.744
500	250	2	BBN011345021000.	8.220	9.670	10.640
500	250	3	BBN011345031000.	11.627	13.677	15.045
500	300	1	BBN011365011000.	6.268	7.374	8.117
500	300	2	BBN011365021000.	9.808	11.541	12.699
500	300	3	BBN011365031000.	13.787	16.223	17.851
500	400	1	BBN011385011000.	8.120	9.548	10.505
500	400	2	BBN011385021000.	12.583	14.797	16.284
500	400	3	BBN011385031000.	17.532	20.616	22.689
750	250	1	BBN011347011000.	6.407	7.535	8.290
750	250	2	BBN011347021000.	10.219	12.016	13.216
750	250	3	BBN011347031000.	14.624	17.195	18.914
750	300	1	BBN011367011000.	7.554	8.886	9.776
750	300	2	BBN011367021000.	11.938	14.042	15.449
750	300	3	BBN011367031000.	16.983	19.974	21.977
750	400	1	BBN011387011000.	9.492	11.160	12.280
750	400	2	BBN011387021000.	14.846	17.453	19.206
750	400	3	BBN011387031000.	20.923	24.601	27.069
900	250	1	BBN011349011000.	7.186	8.453	9.297
900	250	2	BBN011349021000.	11.536	13.570	14.926
900	300	1	BBN011369011000.	8.384	9.865	10.851
900	300	2	BBN011369021000.	13.334	15.689	17.260
900	400	1	BBN011389011000.	10.373	12.200	13.426
900	400	2	BBN011389021000.	16.321	19.194	21.118
1000	250	1	BBN011341011000.	7.602	8.943	9.832
1000	250	2	BBN011341021000.	12.211	14.365	15.795
1000	300	1	BBN011361011000.	8.837	10.398	11.433
1000	300	2	BBN011361021000.	14.061	16.547	18.198
1000	400	1	BBN011381011000.	10.860	12.773	14.052
1000	400	2	BBN011381021000.	17.101	20.114	22.123

24% rabatt ska dras av på angivna priser

LINGO HYLLSYSTEM

DUBBELSIDIGA - LÅG TRÄRYGG - HJULRAM - FÖR TOPPHYLLPLAN

Målade och fanerade Lingo hyllsektioner är FSC-certifierade.

H1220 mm

Modul mm	Hyllplans- djup mm	Antal sektioner	Art. nr.	Melamin SEK	Målad SEK	Faner SEK
500	250	1	BBN011445011000.	6.379	7.505	8.261
500	250	2	BBN011445021000.	10.105	11.893	13.090
500	250	3	BBN011445031000.	14.230	16.747	18.428
500	300	1	BBN011465011000.	7.645	8.992	9.900
500	300	2	BBN011465021000.	12.008	14.127	15.548
500	300	3	BBN011465031000.	16.810	19.777	21.766
500	400	1	BBN011485011000.	10.001	11.768	12.946
500	400	2	BBN011485021000.	15.539	18.286	20.120
500	400	3	BBN011485031000.	21.563	25.374	27.920
750	250	1	BBN011447011000.	7.712	9.074	9.984
750	250	2	BBN011447021000.	12.380	14.565	16.020
750	250	3	BBN011447031000.	17.641	20.754	22.828
750	300	1	BBN011467011000.	9.069	10.667	11.736
750	300	2	BBN011467021000.	14.414	16.954	18.652
750	300	3	BBN011467031000.	20.420	24.017	26.423
750	400	1	BBN011487011000.	11.511	13.543	14.898
750	400	2	BBN011487021000.	18.078	21.268	23.396
750	400	3	BBN011487031000.	25.368	29.848	32.831
900	250	1	BBN011449011000.	8.523	10.028	11.034
900	250	2	BBN011449021000.	13.761	16.191	17.816
900	300	1	BBN011469011000.	9.931	11.682	12.854
900	300	2	BBN011469021000.	15.874	18.673	20.549
900	400	1	BBN011489011000.	12.424	14.619	16.087
900	400	2	BBN011489021000.	19.617	23.081	25.394
1000	250	1	BBN011441011000.	9.042	10.637	11.700
1000	250	2	BBN011441021000.	14.642	17.224	18.947
1000	300	1	BBN011461011000.	10.487	12.334	13.567
1000	300	2	BBN011461021000.	16.807	19.769	21.749
1000	400	1	BBN011481011000.	13.014	15.311	16.844
1000	400	2	BBN011481021000.	20.603	24.239	26.661

24% rabatt ska dras av på angivna priser

LINGO HYLLSYSTEM

DUBBELSIDIGA - LÅG TRÄRYGG - HJULRAM - FÖR TOPPHYLLPLAN

Målade och fanerade Lingo hyllsektioner är FSC-certifierade.

H1520 mm

Modul mm	Hyllplans- djup mm	Antal sektioner	Art. nr.	Melamin SEK	Målad SEK	Faner SEK
500	250	1	BBN011545011000.	7.056	8.299	9.128
500	250	2	BBN011545021000.	11.242	13.226	14.547
500	250	3	BBN011545031000.	15.827	18.619	20.475
500	300	1	BBN011565011000.	8.144	9.580	10.545
500	300	2	BBN011565021000.	12.878	15.151	16.672
500	300	3	BBN011565031000.	18.051	21.237	23.369
500	400	1	BBN011585011000.	10.612	12.486	13.733
500	400	2	BBN011585021000.	16.577	19.505	21.457
500	400	3	BBN011585031000.	23.028	27.094	29.807
750	250	1	BBN011547011000.	8.506	10.009	11.006
750	250	2	BBN011547021000.	13.751	16.180	17.787
750	250	3	BBN011547031000.	19.589	23.049	25.340
750	300	1	BBN011567011000.	9.685	11.396	12.536
750	300	2	BBN011567021000.	15.518	18.260	20.086
750	300	3	BBN011567031000.	22.012	25.900	28.491
750	400	1	BBN011587011000.	12.239	14.402	15.840
750	400	2	BBN011587021000.	19.350	22.769	25.043
750	400	3	BBN011587031000.	27.184	31.991	35.183
900	250	1	BBN011549011000.	9.424	11.088	12.194
900	250	2	BBN011549021000.	15.346	18.056	19.859
900	300	1	BBN011569011000.	10.654	12.536	13.792
900	300	2	BBN011569021000.	17.192	20.229	22.259
900	400	1	BBN011589011000.	13.259	15.603	17.167
900	400	2	BBN011589021000.	21.103	24.832	27.317
1000	250	1	BBN011541011000.	9.964	11.722	12.885
1000	250	2	BBN011541021000.	16.269	19.139	21.040
1000	300	1	BBN011561011000.	11.231	13.213	14.530
1000	300	2	BBN011561021000.	18.167	21.375	23.509
1000	400	1	BBN011581011000.	13.870	16.320	17.949
1000	400	2	BBN011581021000.	22.131	26.040	28.634

24% rabatt ska dras av på angivna priser

24% rabatt ska dras av på angivna priser

LINGO HYLLSYSTEM

KRYSSTAG - HJULRAM - FÖR TOPPHYLLPLAN

Hyllsystem med trögavlar, krysstag och hjulram. Används tillsammans med topphyllplan.
Ett mellanhyllplan måste skruvas i gavlar vid sektioner högre än 1220 mm.

- Priser baseras på prisgrupp A (se Tillval sidorna 6-9).
- För hyllplan, se sidan 128.
- För tillbehör, se sidan 168.

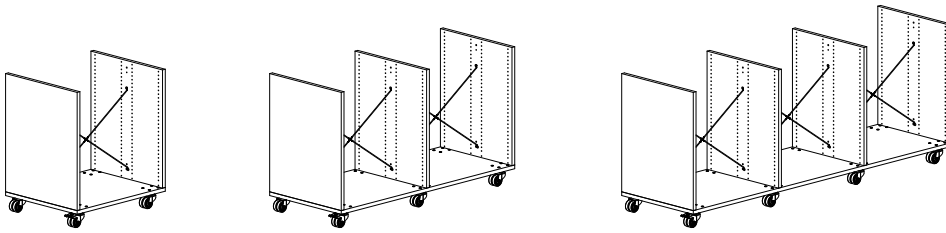

Dubbelsidig H920 mm - 1/2/3 sektioner

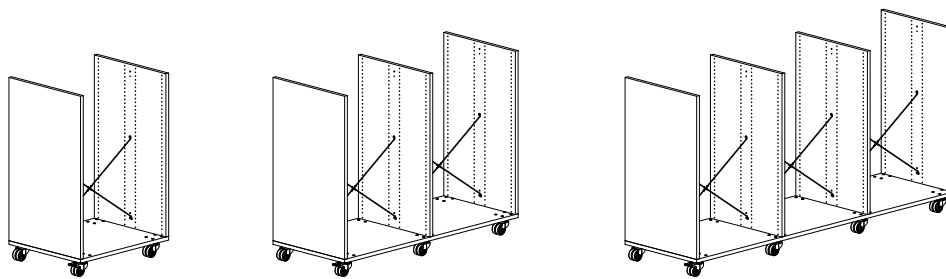

Dubbelsidig H1220 mm - 1/2/3 sektioner

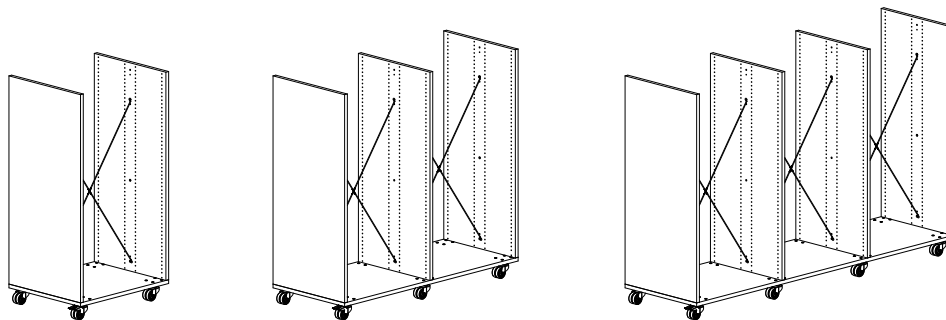

Dubbelsidig H1520 mm - 1/2/3 sektioner

24% rabatt ska dras av på angivna priser

LINGO HYLLSYSTEM

DUBBELSIDIGA - KRYSSTAG - HJULRAM - FÖR TOPPHYLLPLAN

Målade och fanerade Lingo hyllsektioner är FSC-certifierade.

H920 mm

Modul mm	Hyllplans- djup mm	Antal sektioner	Art. nr.	Melamin SEK	Målad SEK	Faner SEK
500	250	1	BBN011345019000.	4.605	5.379	5.897
500	250	2	BBN011345029000.	7.006	8.170	8.946
500	250	3	BBN011345039000.	9.806	11.427	12.504
500	300	1	BBN011365019000.	5.661	6.624	7.270
500	300	2	BBN011365029000.	8.594	10.041	11.005
500	300	3	BBN011365039000.	11.966	13.973	15.310
500	400	1	BBN011385019000.	7.513	8.798	9.658
500	400	2	BBN011385029000.	11.369	13.297	14.590
500	400	3	BBN011385039000.	15.711	18.366	20.148
750	250	1	BBN011347019000.	5.395	6.311	6.922
750	250	2	BBN011347029000.	8.195	9.568	10.480
750	250	3	BBN011347039000.	11.588	13.523	14.810
750	300	1	BBN011367019000.	6.542	7.662	8.408
750	300	2	BBN011367029000.	9.914	11.594	12.713
750	300	3	BBN011367039000.	13.947	16.302	17.873
750	400	1	BBN011387019000.	8.480	9.936	10.912
750	400	2	BBN011387029000.	12.822	15.005	16.470
750	400	3	BBN011387039000.	17.887	20.929	22.965
900	250	1	BBN011349019000.	5.872	6.871	7.536
900	250	2	BBN011349029000.	8.908	10.406	11.404
900	300	1	BBN011369019000.	7.070	8.283	9.090
900	300	2	BBN011369029000.	10.706	12.525	13.738
900	400	1	BBN011389019000.	9.059	10.618	11.665
900	400	2	BBN011389029000.	13.693	16.030	17.596
1000	250	1	BBN011341019000.	6.188	7.243	7.944
1000	250	2	BBN011341029000.	9.383	10.965	12.019
1000	300	1	BBN011361019000.	7.423	8.698	9.545
1000	300	2	BBN011361029000.	11.233	13.147	14.422
1000	400	1	BBN011381019000.	9.446	11.073	12.164
1000	400	2	BBN011381029000.	14.273	16.714	18.347

24% rabatt ska dras av på angivna priser

LINGO HYLLSYSTEM

DUBBELSIDIGA - KRYSSSTAG - HJULRAM - FÖR TOPPHYLLPLAN

Målade och fanerade Lingo hyllsektioner är FSC-certifierade.

H1220 mm

Modul mm	Hyllplansdjup mm	Antal sektioner	Art. nr.	Melamin SEK	Målad SEK	Faner SEK
500	250	1	BBN011445019000.	5.503	6.437	7.065
500	250	2	BBN011445029000.	8.353	9.757	10.698
500	250	3	BBN011445039000.	11.602	13.543	14.840
500	300	1	BBN011465019000.	6.769	7.924	8.704
500	300	2	BBN011465029000.	10.256	11.991	13.156
500	300	3	BBN011465039000.	14.182	16.573	18.178
500	400	1	BBN011485019000.	9.125	10.700	11.750
500	400	2	BBN011485029000.	13.787	16.150	17.728
500	400	3	BBN011485039000.	18.935	22.170	24.332
750	250	1	BBN011447019000.	6.293	7.369	8.090
750	250	2	BBN011447029000.	9.542	11.155	12.232
750	250	3	BBN011447039000.	13.384	15.639	17.146
750	300	1	BBN011467019000.	7.650	8.962	9.842
750	300	2	BBN011467029000.	11.576	13.544	14.864
750	300	3	BBN011467039000.	16.163	18.902	20.741
750	400	1	BBN011487019000.	10.092	11.838	13.004
750	400	2	BBN011487029000.	15.240	17.858	19.608
750	400	3	BBN011487039000.	21.111	24.733	27.149
900	250	1	BBN011449019000.	6.770	7.929	8.704
900	250	2	BBN011449029000.	10.255	11.993	13.156
900	300	1	BBN011469019000.	8.178	9.583	10.524
900	300	2	BBN011469029000.	12.368	14.475	15.889
900	400	1	BBN011489019000.	10.671	12.520	13.757
900	400	2	BBN011489029000.	16.111	18.883	20.734
1000	250	1	BBN011441019000.	7.086	8.301	9.112
1000	250	2	BBN011441029000.	10.730	12.552	13.771
1000	300	1	BBN011461019000.	8.531	9.998	10.979
1000	300	2	BBN011461029000.	12.895	15.097	16.573
1000	400	1	BBN011481019000.	11.058	12.975	14.256
1000	400	2	BBN011481029000.	16.691	19.567	21.485

24% rabatt ska dras av på angivna priser

LINGO HYLLSYSTEM

DUBBELSIDIGA - KRYSSTAG - HJULRAM - FÖR TOPPHYLLPLAN

Målade och fanerade Lingo hyllsektioner är FSC-certifierade.

H1520 mm

Modul mm	Hyllplans- djup mm	Antal sektioner	Art. nr.	Melamin SEK	Målad SEK	Faner SEK
500	250	1	BBN011545019000.	5.937	6.947	7.619
500	250	2	BBN011545029000.	9.004	10.522	11.529
500	250	3	BBN011545039000.	12.470	14.563	15.948
500	300	1	BBN011565019000.	7.025	8.228	9.036
500	300	2	BBN011565029000.	10.640	12.447	13.654
500	300	3	BBN011565039000.	14.694	17.181	18.842
500	400	1	BBN011585019000.	9.493	11.134	12.224
500	400	2	BBN011585029000.	14.339	16.801	18.439
500	400	3	BBN011585039000.	19.671	23.038	25.280
750	250	1	BBN011547019000.	6.727	7.879	8.644
750	250	2	BBN011547029000.	10.193	11.920	13.063
750	250	3	BBN011547039000.	14.252	16.659	18.254
750	300	1	BBN011567019000.	7.906	9.266	10.174
750	300	2	BBN011567029000.	11.960	14.000	15.362
750	300	3	BBN011567039000.	16.675	19.510	21.405
750	400	1	BBN011587019000.	10.460	12.272	13.478
750	400	2	BBN011587029000.	15.792	18.509	20.319
750	400	3	BBN011587039000.	21.847	25.601	28.097
900	250	1	BBN011549019000.	7.204	8.439	9.258
900	250	2	BBN011549029000.	10.906	12.758	13.987
900	300	1	BBN011569019000.	8.434	9.887	10.856
900	300	2	BBN011569029000.	12.752	14.931	16.387
900	400	1	BBN011589019000.	11.039	12.954	14.231
900	400	2	BBN011589029000.	16.663	19.534	21.445
1000	250	1	BBN011541019000.	7.520	8.811	9.666
1000	250	2	BBN011541029000.	11.381	13.317	14.602
1000	300	1	BBN011561019000.	8.787	10.302	11.311
1000	300	2	BBN011561029000.	13.279	15.553	17.071
1000	400	1	BBN011581019000.	11.426	13.409	14.730
1000	400	2	BBN011581029000.	17.243	20.218	22.196

24% rabatt ska dras av på angivna priser



24% rabatt ska dras av på angivna priser



24% rabatt ska dras av på angivna priser

LINGO HYLLSYSTEM

STÅLRAM - HJULRAM - MED ÖVERLIGGANDE TRÄTOPPLATTA

Hyllsystem med trägavlar, stålram och överliggande trätopplatta.

- Priser baseras på prisgrupp A (se Tillval sidorna 6-9).
- För hyllplan, se sidan 128.
- För tillbehör, se sidan 168.

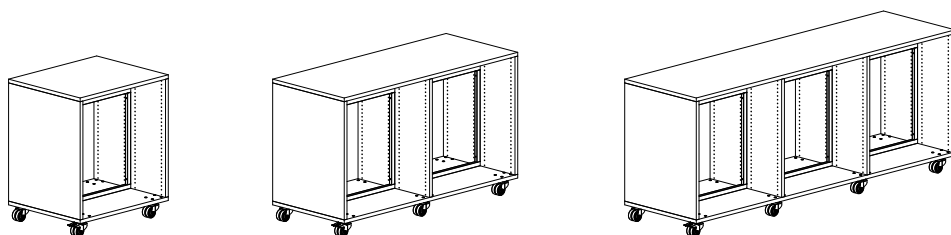

Dubbelsidig H920 mm - 1/2/3 sektioner

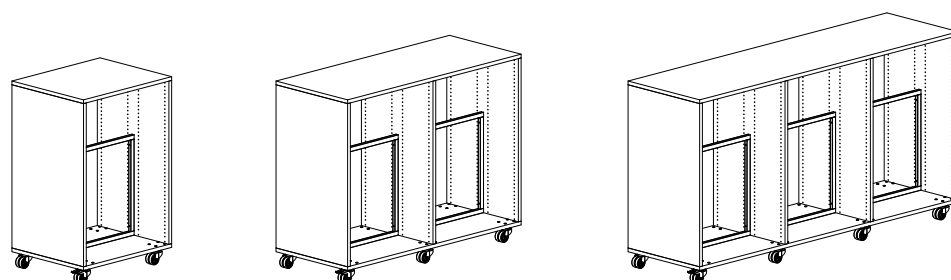

Dubbelsidig H1220 mm - 1/2/3 sektioner

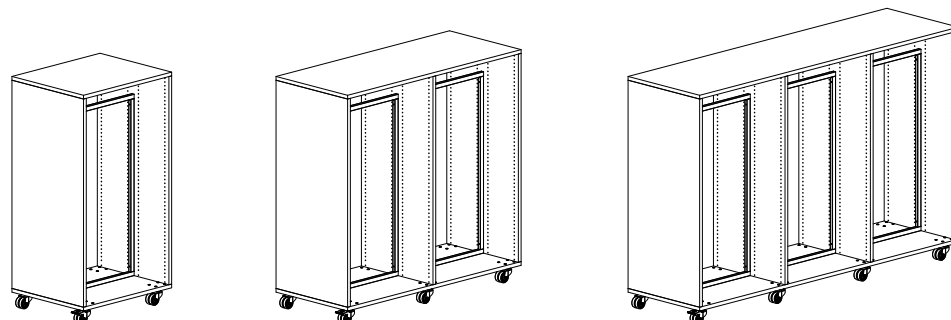

Dubbelsidig H1520 mm - 1/2/3 sektioner

24% rabatt ska dras av på angivna priser

LINGO HYLLSYSTEM

DUBBELSIDIGA - STÅLRAM - HJULRAM - MED ÖVERLIGGANDE TRÄTOPPLATTA

Målade och fanerade Lingo hyllsektioner är FSC-certifierade.

H920 mm

Modul mm	Hyllplans- djup mm	Antal sektioner	Art. nr.	Melamin SEK	Målad SEK	Faner SEK
500	250	1	BBN012345016100.	6.102	7.048	7.678
500	250	2	BBN012345026100.	9.805	11.277	12.257
500	250	3	BBN012345036100.	14.005	16.088	17.475
500	300	1	BBN012365016100.	7.264	8.418	9.191
500	300	2	BBN012365026100.	11.585	13.375	14.568
500	300	3	BBN012365036100.	16.455	18.976	20.656
500	400	1	BBN012385016100.	9.225	10.719	11.719
500	400	2	BBN012385026100.	14.554	16.860	18.402
500	400	3	BBN012385036100.	20.492	23.712	25.870
750	250	1	BBN012347016100.	7.378	8.553	9.333
750	250	2	BBN012347026100.	11.868	13.703	14.923
750	250	3	BBN012347036100.	17.097	19.725	21.475
750	300	1	BBN012367016100.	8.688	10.092	11.029
750	300	2	BBN012367026100.	13.875	16.070	17.532
750	300	3	BBN012367036100.	19.894	23.019	25.105
750	400	1	BBN012387016100.	10.786	12.557	13.741
750	400	2	BBN012387026100.	17.075	19.824	21.665
750	400	3	BBN012387036100.	24.270	28.161	30.759
900	250	1	BBN012349016100.	7.855	9.113	9.947
900	250	2	BBN012349026100.	12.581	14.541	15.847
900	300	1	BBN012369016100.	9.216	10.713	11.711
900	300	2	BBN012369026100.	14.667	17.001	18.557
900	400	1	BBN012389016100.	11.365	13.239	14.494
900	400	2	BBN012389026100.	17.946	20.849	22.791
1000	250	1	BBN012341016100.	8.431	9.770	10.662
1000	250	2	BBN012341026100.	13.538	15.635	17.032
1000	300	1	BBN012361016100.	9.845	11.437	12.494
1000	300	2	BBN012361026100.	15.713	18.197	19.852
1000	400	1	BBN012381016100.	12.045	14.022	15.345
1000	400	2	BBN012381026100.	19.074	22.144	24.197

24% rabatt ska dras av på angivna priser

LINGO HYLLSYSTEM

DUBBELSIDIGA - STÅLRAM - HJULRAM - MED ÖVERLIGGANDE TRÄTOPPLATTA

Målade och fanerade Lingo hyllsektioner är FSC-certifierade.

H1220 mm

Modul mm	Hyllplans- djup mm	Antal sektioner	Art. nr.	Melamin SEK	Målad SEK	Faner SEK
500	250	1	BBN012445016100.	7.000	8.106	8.846
500	250	2	BBN012445026100.	11.152	12.864	14.009
500	250	3	BBN012445036100.	15.801	18.204	19.811
500	300	1	BBN012465016100.	8.372	9.718	10.625
500	300	2	BBN012465026100.	13.247	15.325	16.719
500	300	3	BBN012465036100.	18.671	21.576	23.524
500	400	1	BBN012485016100.	10.837	12.621	13.811
500	400	2	BBN012485026100.	16.972	19.713	21.540
500	400	3	BBN012485036100.	23.716	27.516	30.054
750	250	1	BBN012447016100.	8.276	9.611	10.501
750	250	2	BBN012447026100.	13.215	15.290	16.675
750	250	3	BBN012447036100.	18.893	21.841	23.811
750	300	1	BBN012467016100.	9.796	11.392	12.463
750	300	2	BBN012467026100.	15.537	18.020	19.683
750	300	3	BBN012467036100.	22.110	25.619	27.973
750	400	1	BBN012487016100.	12.398	14.459	15.833
750	400	2	BBN012487026100.	19.493	22.677	24.803
750	400	3	BBN012487036100.	27.494	31.965	34.943
900	250	1	BBN012449016100.	8.753	10.171	11.115
900	250	2	BBN012449026100.	13.928	16.128	17.599
900	300	1	BBN012469016100.	10.324	12.013	13.145
900	300	2	BBN012469026100.	16.329	18.951	20.708
900	400	1	BBN012489016100.	12.977	15.141	16.586
900	400	2	BBN012489026100.	20.364	23.702	25.929
1000	250	1	BBN012441016100.	9.329	10.828	11.830
1000	250	2	BBN012441026100.	14.885	17.222	18.784
1000	300	1	BBN012461016100.	10.953	12.737	13.928
1000	300	2	BBN012461026100.	17.375	20.147	22.003
1000	400	1	BBN012481016100.	13.657	15.924	17.437
1000	400	2	BBN012481026100.	21.492	24.997	27.335

24% rabatt ska dras av på angivna priser

LINGO HYLLSYSTEM

DUBBELSIDIGA - STÅLRAM - HJULRAM - MED ÖVERLIGGANDE TRÄTOPPLATTA

Målade och fanerade Lingo hyllsektioner är FSC-certifierade.

H1520 mm

Modul mm	Hyllplans- djup mm	Antal sektioner	Art. nr.	Melamin SEK	Målad SEK	Faner SEK
500	250	1	BBN012545016100.	7.653	8.835	9.619
500	250	2	BBN012545026100.	12.241	14.067	15.278
500	250	3	BBN012545036100.	17.326	19.881	21.576
500	300	1	BBN012565016100.	8.847	10.241	11.176
500	300	2	BBN012565026100.	14.069	16.219	17.655
500	300	3	BBN012565036100.	19.840	22.841	24.845
500	400	1	BBN012585016100.	11.424	13.274	14.504
500	400	2	BBN012585026100.	17.962	20.802	22.689
500	400	3	BBN012585036100.	25.109	29.041	31.659
750	250	1	BBN012547016100.	8.929	10.340	11.274
750	250	2	BBN012547026100.	14.304	16.493	17.944
750	250	3	BBN012547036100.	20.418	23.518	25.576
750	300	1	BBN012567016100.	10.271	11.915	13.014
750	300	2	BBN012567026100.	16.359	18.914	20.619
750	300	3	BBN012567036100.	23.279	26.884	29.294
750	400	1	BBN012587016100.	12.985	15.112	16.526
750	400	2	BBN012587026100.	20.483	23.766	25.952
750	400	3	BBN012587036100.	28.887	33.490	36.548
900	250	1	BBN012549016100.	9.406	10.900	11.888
900	250	2	BBN012549026100.	15.017	17.331	18.868
900	300	1	BBN012569016100.	10.799	12.536	13.696
900	300	2	BBN012569026100.	17.151	19.845	21.644
900	400	1	BBN012589016100.	13.564	15.794	17.279
900	400	2	BBN012589026100.	21.354	24.791	27.078
1000	250	1	BBN012541016100.	10.008	11.583	12.629
1000	250	2	BBN012541026100.	16.026	18.477	20.105
1000	300	1	BBN012561016100.	11.454	13.286	14.505
1000	300	2	BBN012561026100.	18.249	21.093	22.991
1000	400	1	BBN012581016100.	14.270	16.603	18.156
1000	400	2	BBN012581026100.	22.534	26.138	28.536

24% rabatt ska dras av på angivna priser

LINGO HYLLSYSTEM

TRÄRYGG - HJULRAM - MED ÖVERLIGGANDE TRÄTOPPLATTA

Hyllsystem med trägavlar, trärygg, hjulplatta och överliggande trätopplatta.

- Priser baseras på prisgrupp A (se Tillval sidorna 6-9).
- För hyllplan, se sidan 128.
- För tillbehör, se sidan 168.

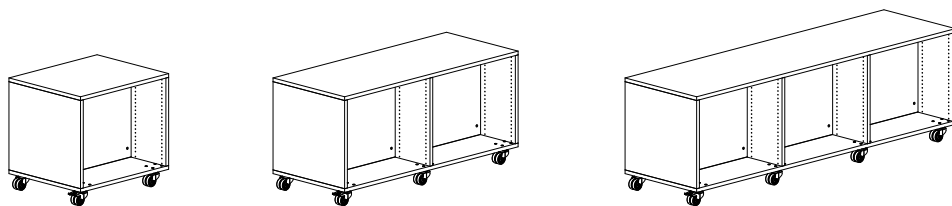

Dubbelsidig H720 mm - 1/2/3 sektioner

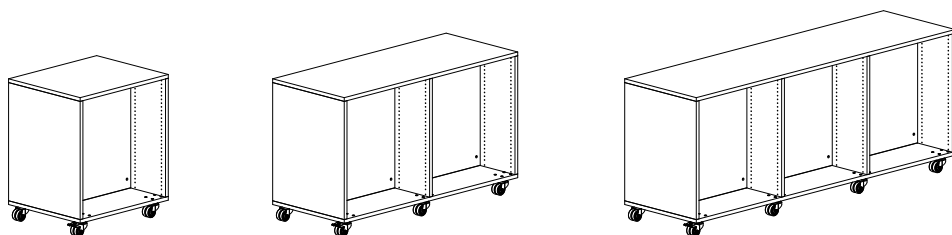

Dubbelsidig H920 mm - 1/2/3 sektioner

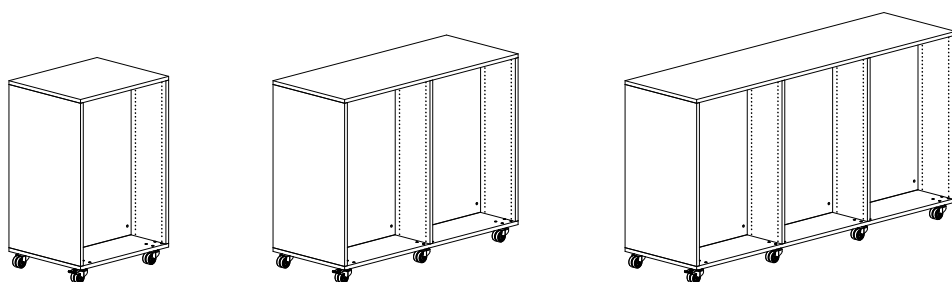

Dubbelsidig H1220 mm - 1/2/3 sektioner

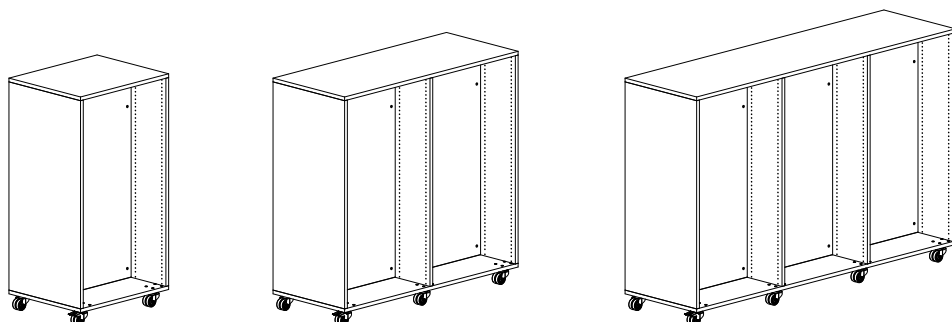

Dubbelsidig H1520 mm - 1/2/3 sektioner

24% rabatt ska dras av på angivna priser

LINGO HYLLSYSTEM

DUBBELSIDIGA - TRÄRYGG - HJULRAM - MED ÖVERLIGGANDE TRÄTOPPLATTA

Målade och fanerade Lingo hyllsektioner är FSC-certifierade.

H720 mm

Modul mm	Hyllplans- djup mm	Antal sektioner	Art. nr.	Melamin SEK	Målad SEK	Faner SEK
500	250	1	BBN012245012100.	5.394	6.343	6.977
500	250	2	BBN012245022100.	8.695	10.227	11.251
500	250	3	BBN012245032100.	12.493	14.693	16.164
500	300	1	BBN012265012100.	6.362	7.483	8.238
500	300	2	BBN012265022100.	10.184	11.980	13.184
500	300	3	BBN012265032100.	14.555	17.121	18.841
500	400	1	BBN012285012100.	7.961	9.362	10.302
500	400	2	BBN012285022100.	12.610	14.832	16.322
500	400	3	BBN012285032100.	17.868	21.013	23.127
750	250	1	BBN012247012100.	6.986	8.222	9.043
750	250	2	BBN012247022100.	11.390	13.401	14.739
750	250	3	BBN012247032100.	16.533	19.452	21.397
750	300	1	BBN012267012100.	8.102	9.531	10.487
750	300	2	BBN012267022100.	13.106	15.423	16.970
750	300	3	BBN012267032100.	18.942	22.286	24.523
750	400	1	BBN012287012100.	9.838	11.574	12.735
750	400	2	BBN012287022100.	15.763	18.544	20.407
750	400	3	BBN012287032100.	22.594	26.584	29.249
900	250	1	BBN012249012100.	7.700	9.059	9.961
900	250	2	BBN012249022100.	12.577	14.793	16.271
900	300	1	BBN012269012100.	8.867	10.429	11.473
900	300	2	BBN012269022100.	14.372	16.908	18.603
900	400	1	BBN012289012100.	10.654	12.533	13.792
900	400	2	BBN012289022100.	17.108	20.123	22.141
1000	250	1	BBN012241012100.	8.259	9.713	10.681
1000	250	2	BBN012241022100.	13.500	15.881	17.466
1000	300	1	BBN012261012100.	9.479	11.150	12.261
1000	300	2	BBN012261022100.	15.384	18.098	19.908
1000	400	1	BBN012281012100.	11.317	13.313	14.648
1000	400	2	BBN012281022100.	18.202	21.412	23.557

24% rabatt ska dras av på angivna priser

LINGO HYLLSYSTEM

DUBBELSIDIGA - TRÄRYGG - HJULRAM - MED ÖVERLIGGANDE TRÄTOPPLATTA

Målade och fanerade Lingo hyllsektioner är FSC-certifierade.

H920 mm

Modul mm	Hyllplans- djup mm	Antal sektioner	Art. nr.	Melamin SEK	Målad SEK	Faner SEK
500	250	1	BBN012345012100.	6.183	7.272	7.999
500	250	2	BBN012345022100.	9.967	11.725	12.899
500	250	3	BBN012345032100.	14.248	16.760	18.438
500	300	1	BBN012365012100.	7.345	8.642	9.512
500	300	2	BBN012365022100.	11.747	13.823	15.210
500	300	3	BBN012365032100.	16.698	19.648	21.619
500	400	1	BBN012385012100.	9.306	10.943	12.040
500	400	2	BBN012385022100.	14.716	17.308	19.044
500	400	3	BBN012385032100.	20.735	24.384	26.833
750	250	1	BBN012347012100.	7.864	9.251	10.175
750	250	2	BBN012347022100.	12.840	15.099	16.607
750	250	3	BBN012347032100.	18.555	21.819	24.001
750	300	1	BBN012367012100.	9.174	10.790	11.871
750	300	2	BBN012367022100.	14.847	17.466	19.216
750	300	3	BBN012367032100.	21.352	25.113	27.631
750	400	1	BBN012387012100.	11.272	13.255	14.583
750	400	2	BBN012387022100.	18.047	21.220	23.349
750	400	3	BBN012387032100.	25.728	30.255	33.285
900	250	1	BBN012349012100.	8.643	10.169	11.182
900	250	2	BBN012349022100.	14.157	16.653	18.317
900	300	1	BBN012369012100.	10.004	11.769	12.946
900	300	2	BBN012369022100.	16.243	19.113	21.027
900	400	1	BBN012389012100.	12.153	14.295	15.729
900	400	2	BBN012389022100.	19.522	22.961	25.261
1000	250	1	BBN012341012100.	9.222	10.847	11.927
1000	250	2	BBN012341022100.	15.120	17.789	19.562
1000	300	1	BBN012361012100.	10.636	12.514	13.759
1000	300	2	BBN012361022100.	17.295	20.351	22.382
1000	400	1	BBN012381012100.	12.836	15.099	16.610
1000	400	2	BBN012381022100.	20.656	24.298	26.727

24% rabatt ska dras av på angivna priser

LINGO HYLLSYSTEM

DUBBELSIDIGA - TRÄRYGG - HJULRAM - MED ÖVERLIGGANDE TRÄTOPPLATTA

Målade och fanerade Lingo hyllsektioner är FSC-certifierade.

H1220 mm

Modul mm	Hyllplans- djup mm	Antal sektioner	Art. nr.	Melamin SEK	Målad SEK	Faner SEK
500	250	1	BBN012445012100.	7.350	8.648	9.516
500	250	2	BBN012445022100.	11.852	13.948	15.349
500	250	3	BBN012445032100.	16.851	19.830	21.821
500	300	1	BBN012465012100.	8.722	10.260	11.295
500	300	2	BBN012465022100.	13.947	16.409	18.059
500	300	3	BBN012465032100.	19.721	23.202	25.534
500	400	1	BBN012485012100.	11.187	13.163	14.481
500	400	2	BBN012485022100.	17.672	20.797	22.880
500	400	3	BBN012485032100.	24.766	29.142	32.064
750	250	1	BBN012447012100.	9.169	10.790	11.869
750	250	2	BBN012447022100.	15.001	17.648	19.411
750	250	3	BBN012447032100.	21.572	25.378	27.915
750	300	1	BBN012467012100.	10.689	12.571	13.831
750	300	2	BBN012467022100.	17.323	20.378	22.419
750	300	3	BBN012467032100.	24.789	29.156	32.077
750	400	1	BBN012487012100.	13.291	15.638	17.201
750	400	2	BBN012487022100.	21.279	25.035	27.539
750	400	3	BBN012487032100.	30.173	35.502	39.047
900	250	1	BBN012449012100.	9.980	11.744	12.919
900	250	2	BBN012449022100.	16.382	19.274	21.207
900	300	1	BBN012469012100.	11.551	13.586	14.949
900	300	2	BBN012469022100.	18.783	22.097	24.316
900	400	1	BBN012489012100.	14.204	16.714	18.390
900	400	2	BBN012489022100.	22.818	26.848	29.537
1000	250	1	BBN012441012100.	10.662	12.541	13.795
1000	250	2	BBN012441022100.	17.551	20.648	22.714
1000	300	1	BBN012461012100.	12.286	14.450	15.893
1000	300	2	BBN012461022100.	20.041	23.573	25.933
1000	400	1	BBN012481012100.	14.990	17.637	19.402
1000	400	2	BBN012481022100.	24.158	28.423	31.265

24% rabatt ska dras av på angivna priser

LINGO HYLLSYSTEM

DUBBELSIDIGA - TRÄRYGG - HJULRAM - MED ÖVERLIGGANDE TRÄTOPPLATTA

Målade och fänerade Lingo hyllsektioner är FSC-certifierade.

H1520 mm

Modul mm	Hyllplans- djup mm	Antal sektioner	Art. nr.	Melamin SEK	Målad SEK	Fäner SEK
500	250	1	BBN012545012100.	8.027	9.442	10.383
500	250	2	BBN012545022100.	12.989	15.281	16.806
500	250	3	BBN012545032100.	18.448	21.702	23.868
500	300	1	BBN012565012100.	9.221	10.848	11.940
500	300	2	BBN012565022100.	14.817	17.433	19.183
500	300	3	BBN012565032100.	20.962	24.662	27.137
500	400	1	BBN012585012100.	11.798	13.881	15.268
500	400	2	BBN012585022100.	18.710	22.016	24.217
500	400	3	BBN012585032100.	26.231	30.862	33.951
750	250	1	BBN012547012100.	9.963	11.725	12.891
750	250	2	BBN012547022100.	16.372	19.263	21.178
750	250	3	BBN012547032100.	23.520	27.673	30.427
750	300	1	BBN012567012100.	11.305	13.300	14.631
750	300	2	BBN012567022100.	18.427	21.684	23.853
750	300	3	BBN012567032100.	26.381	31.039	34.145
750	400	1	BBN012587012100.	14.019	16.497	18.143
750	400	2	BBN012587022100.	22.551	26.536	29.186
750	400	3	BBN012587032100.	31.989	37.645	41.399
900	250	1	BBN012549012100.	10.881	12.804	14.079
900	250	2	BBN012549022100.	17.967	21.139	23.250
900	300	1	BBN012569012100.	12.274	14.440	15.887
900	300	2	BBN012569022100.	20.101	23.653	26.026
900	400	1	BBN012589012100.	15.039	17.698	19.470
900	400	2	BBN012589022100.	24.304	28.599	31.460
1000	250	1	BBN012541012100.	11.584	13.626	14.980
1000	250	2	BBN012541022100.	19.178	22.563	24.807
1000	300	1	BBN012561012100.	13.030	15.329	16.856
1000	300	2	BBN012561022100.	21.401	25.179	27.693
1000	400	1	BBN012581012100.	15.846	18.646	20.507
1000	400	2	BBN012581022100.	25.686	30.224	33.238

24% rabatt ska dras av på angivna priser

24% rabatt ska dras av på angivna priser

LINGO HYLLSYSTEM

KRYSSTAG - HJULPLATTA - MED ÖVERLIGGANDE TRÄTOPPLATTA

Hyllsystem med trägavlar, krysstag, hjulplatta och överliggande trätopplatta.
Ett mellanhyllplan måste skruvas i gavel vid höjd 1520 mm.

- Priser baseras på prisgrupp A (se Tillval sidorna 6-9).
- För hyllplan, se sidan 128.
- För tillbehör, se sidan 168.

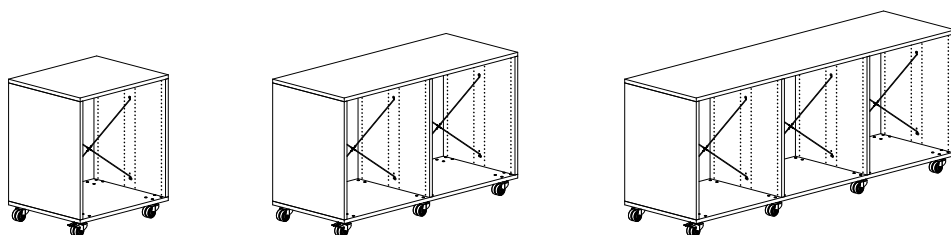

Dubbelsidig H920 mm - 1/2/3 sektioner

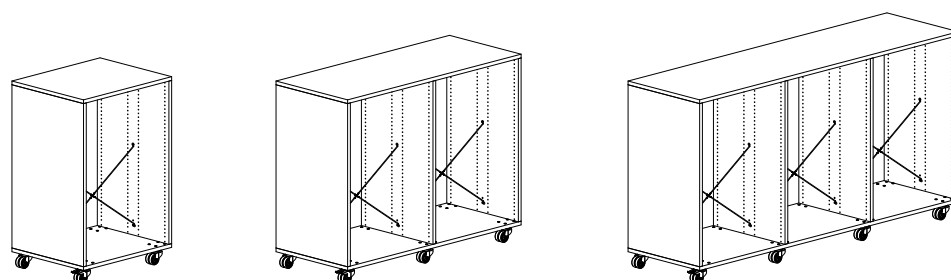

Dubbelsidig H1220 mm - 1/2/3 sektioner

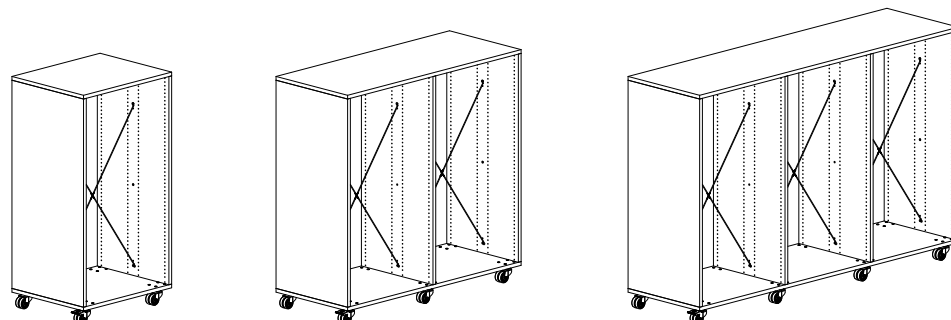

Dubbelsidig H1520 mm - 1/2/3 sektioner

24% rabatt ska dras av på angivna priser

LINGO HYLLSYSTEM

DUBBELSIDIGA - KRYSSTAG - HJULPLATTA - MED ÖVERLIGGANDE TRÄTOPPLATTA

Målade och fanerade Lingo hyllsektioner är FSC-certifierade.

H920 mm

Modul mm	Hyllplans- djup mm	Antal sektioner	Art. nr.	Melamin SEK	Målad SEK	Faner SEK
500	250	1	BBN0123450191006	5.576	6.522	7.152
500	250	2	BBN0123450291006	8.753	10.225	11.205
500	250	3	BBN0123450391006	12.427	14.510	15.897
500	300	1	BBN0123650191006	6.738	7.892	8.665
500	300	2	BBN0123650291006	10.533	12.323	13.516
500	300	3	BBN0123650391006	14.877	17.398	19.078
500	400	1	BBN0123850191006	8.699	10.193	11.193
500	400	2	BBN0123850291006	13.502	15.808	17.350
500	400	3	BBN0123850391006	18.914	22.134	24.292
750	250	1	BBN0123470191006	6.852	8.027	8.807
750	250	2	BBN0123470291006	10.816	12.651	13.871
750	250	3	BBN0123470391006	15.519	18.147	19.897
750	300	1	BBN0123670191006	8.162	9.566	10.503
750	300	2	BBN0123670291006	12.823	15.018	16.480
750	300	3	BBN0123670391006	18.316	21.441	23.527
750	400	1	BBN0123870191006	10.260	12.031	13.215
750	400	2	BBN0123870291006	16.023	18.772	20.613
750	400	3	BBN0123870391006	22.692	26.583	29.181
900	250	1	BBN0123490191006	7.329	8.587	9.421
900	250	2	BBN0123490291006	11.529	13.489	14.795
900	300	1	BBN0123690191006	8.690	10.187	11.185
900	300	2	BBN0123690291006	13.615	15.949	17.505
900	400	1	BBN0123890191006	10.839	12.713	13.968
900	400	2	BBN0123890291006	16.894	19.797	21.739
1000	250	1	BBN0123410191006	7.808	9.147	10.039
1000	250	2	BBN0123410291006	12.292	14.389	15.786
1000	300	1	BBN0123610191006	9.222	10.814	11.871
1000	300	2	BBN0123610291006	14.467	16.951	18.606
1000	400	1	BBN0123810191006	11.422	13.399	14.722
1000	400	2	BBN0123810291006	17.828	20.898	22.951

24% rabatt ska dras av på angivna priser

LINGO HYLLSYSTEM

DUBBELSIDIGA - KRYSSSTAG - HJULPLATTA - MED ÖVERLIGGANDE TRÄTOPPLATTA

Målade och fanerade Lingo hyllsektioner är FSC-certifierade.

H1220 mm

Modul mm	Hyllplans- djup mm	Antal sektioner	Art. nr.	Melamin SEK	Målad SEK	Faner SEK
500	250	1	BBN0124450191006	6.474	7.580	8.320
500	250	2	BBN0124450291006	10.100	11.812	12.957
500	250	3	BBN0124450391006	14.223	16.626	18.233
500	300	1	BBN0124650191006	7.846	9.192	10.099
500	300	2	BBN0124650291006	12.195	14.273	15.667
500	300	3	BBN0124650391006	17.093	19.998	21.946
500	400	1	BBN0124850191006	10.311	12.095	13.285
500	400	2	BBN0124850291006	15.920	18.661	20.488
500	400	3	BBN0124850391006	22.138	25.938	28.476
750	250	1	BBN0124470191006	7.750	9.085	9.975
750	250	2	BBN0124470291006	12.163	14.238	15.623
750	250	3	BBN0124470391006	17.315	20.263	22.233
750	300	1	BBN0124670191006	9.270	10.866	11.937
750	300	2	BBN0124670291006	14.485	16.968	18.631
750	300	3	BBN0124670391006	20.532	24.041	26.395
750	400	1	BBN0124870191006	11.872	13.933	15.307
750	400	2	BBN0124870291006	18.441	21.625	23.751
750	400	3	BBN0124870391006	25.916	30.387	33.365
900	250	1	BBN0124490191006	8.227	9.645	10.589
900	250	2	BBN0124490291006	12.876	15.076	16.547
900	300	1	BBN0124690191006	9.798	11.487	12.619
900	300	2	BBN0124690291006	15.277	17.899	19.656
900	400	1	BBN0124890191006	12.451	14.615	16.060
900	400	2	BBN0124890291006	19.312	22.650	24.877
1000	250	1	BBN0124410191006	8.706	10.205	11.207
1000	250	2	BBN0124410291006	13.639	15.976	17.538
1000	300	1	BBN0124610191006	10.330	12.114	13.305
1000	300	2	BBN0124610291006	16.129	18.901	20.757
1000	400	1	BBN0124810191006	13.034	15.301	16.814
1000	400	2	BBN0124810291006	20.246	23.751	26.089

24% rabatt ska dras av på angivna priser

LINGO HYLLSYSTEM

DUBBELSIDIGA - KRYSSTAG - HJULPLATTA - MED ÖVERLIGGANDE TRÄTOPPLATTA

Målade och fanerade Lingo hyllsektioner är FSC-certifierade.

H1520 mm

Modul mm	Hyllplansdjup mm	Antal sektioner	Art. nr.	Melamin SEK	Målad SEK	Faner SEK
500	250	1	BBN0125450191006	6.908	8.090	8.874
500	250	2	BBN0125450291006	10.751	12.577	13.788
500	250	3	BBN0125450391006	15.091	17.646	19.341
500	300	1	BBN0125650191006	8.102	9.496	10.431
500	300	2	BBN0125650291006	12.579	14.729	16.165
500	300	3	BBN0125650391006	17.605	20.606	22.610
500	400	1	BBN0125850191006	10.679	12.529	13.759
500	400	2	BBN0125850291006	16.472	19.312	21.199
500	400	3	BBN0125850391006	22.874	26.806	29.424
750	250	1	BBN0125470191006	8.184	9.595	10.529
750	250	2	BBN0125470291006	12.814	15.003	16.454
750	250	3	BBN0125470391006	18.183	21.283	23.341
750	300	1	BBN0125670191006	9.526	11.170	12.269
750	300	2	BBN0125670291006	14.869	17.424	19.129
750	300	3	BBN0125670391006	21.044	24.649	27.059
750	400	1	BBN0125870191006	12.240	14.367	15.781
750	400	2	BBN0125870291006	18.993	22.276	24.462
750	400	3	BBN0125870391006	26.652	31.255	34.313
900	250	1	BBN0125490191006	8.661	10.155	11.143
900	250	2	BBN0125490291006	13.527	15.841	17.378
900	300	1	BBN0125690191006	10.054	11.791	12.951
900	300	2	BBN0125690291006	15.661	18.355	20.154
900	400	1	BBN0125890191006	12.819	15.049	16.534
900	400	2	BBN0125890291006	19.864	23.301	25.588
1000	250	1	BBN0125410191006	9.140	10.715	11.761
1000	250	2	BBN0125410291006	14.290	16.741	18.369
1000	300	1	BBN0125610191006	10.586	12.418	13.637
1000	300	2	BBN0125610291006	16.513	19.357	21.255
1000	400	1	BBN0125810191006	13.402	15.735	17.288
1000	400	2	BBN0125810291006	20.798	24.402	26.800

24% rabatt ska dras av på angivna priser

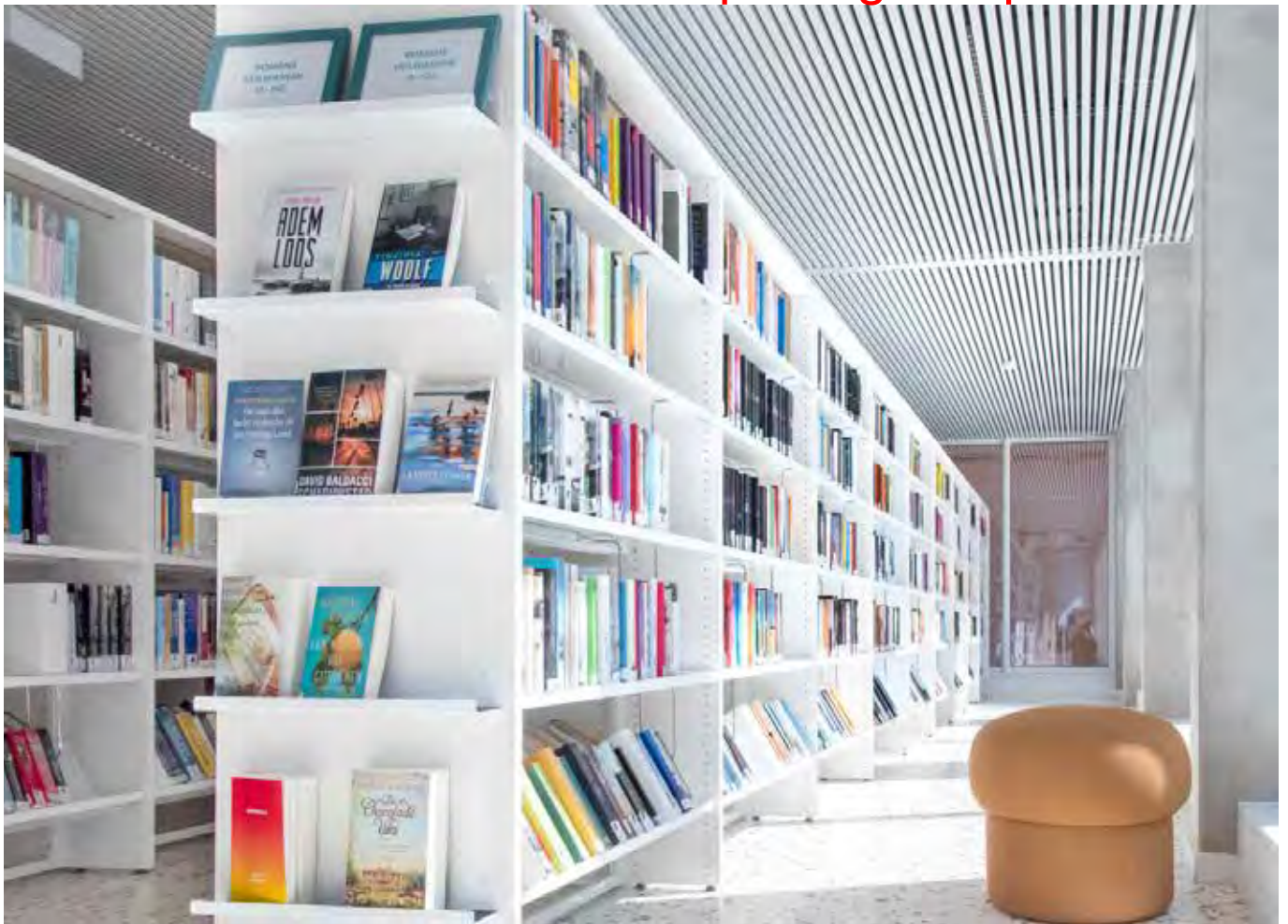

24% rabatt ska dras av på angivna priser
LINGO SQUARE



24% rabatt ska dras av på angivna priser

LINGO SQUARE

MED SOCKEL

Målade och fänerade Lingo Square är FSC-certifierade. För hyllplan, se sidan 128. För tillbehör, se sidan 168.

H920 (939 mm) - för 2 hyllplan

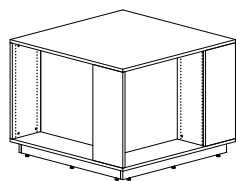

Modul mm	Hyllplansdjup mm	Total bredd mm	Art. nr.	Melamin SEK	Mälad SEK	Faner SEK
500	250	811	BBN130352200.	11.369	13.373	14.704
500	300	861	BBN130353200.	12.233	14.395	15.827
750	250	1061	BBN130372200.	15.263	17.955	19.749
750	300	1111	BBN130373200.	16.300	19.180	21.095
900	250	1211	BBN130392200.	17.868	21.011	23.116
900	300	1261	BBN130393200.	18.930	22.270	24.501

H1220 (1239 mm) - för 3 hyllplan

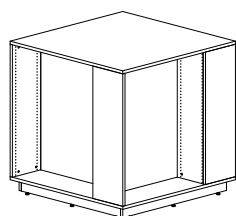

Modul mm	Hyllplansdjup mm	Total bredd mm	Art. nr.	Melamin SEK	Mälad SEK	Faner SEK
500	250	811	BBN130452200.	13.381	15.745	17.320
500	300	861	BBN130453200.	13.937	16.399	18.043
750	250	1061	BBN130472200.	17.719	20.847	22.929
750	300	1111	BBN130473200.	18.448	21.704	23.875
900	250	1211	BBN130492200.	20.428	24.031	26.432
900	300	1261	BBN130493200.	21.182	24.922	27.417

H1520 (1539 mm) - för 4 hyllplan

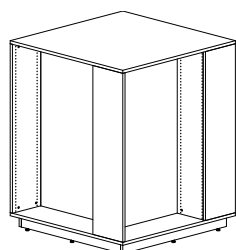

Modul mm	Hyllplansdjup mm	Total bredd mm	Art. nr.	Melamin SEK	Mälad SEK	Faner SEK
500	250	811	BBN130552200.	14.813	17.421	19.168
500	300	861	BBN130553200.	15.357	18.063	19.871
750	250	1061	BBN130572200.	19.527	22.963	25.269
750	300	1111	BBN130573200.	20.244	23.808	26.195
900	250	1211	BBN130592200.	22.576	26.559	29.216
900	300	1261	BBN130593200.	23.318	27.438	30.181

H1820 (1839 mm) - för 5 hyllplan

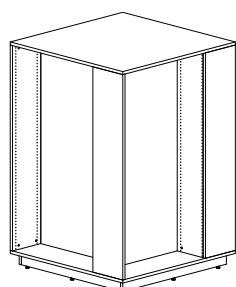

Modul mm	Hyllplansdjup mm	Total bredd mm	Art. nr.	Melamin SEK	Mälad SEK	Faner SEK
500	250	811	BBN130652200.	16.425	19.321	21.256
500	300	861	BBN130653200.	16.921	19.911	21.899
750	250	1061	BBN130672200.	21.471	25.255	27.785
750	300	1111	BBN130673200.	22.140	26.048	28.651
900	250	1211	BBN130692200.	24.884	29.275	32.204
900	300	1261	BBN130693200.	25.578	30.102	33.109

24% rabatt ska dras av på angivna priser

LINGO SQUARE



24% rabatt ska dras av på angivna priser

LINGO SQUARE

MED HJUL

Målade och fanerade Lingo Square är FSC-certifierade. För hyllplan, se sidan 128. För tillbehör, se sidan 168.

H920 (939 mm) - för 2 hyllplan

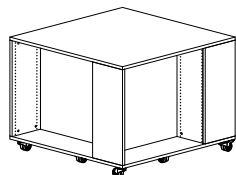

Modul mm	Hyllplansdjup mm	Total bredd mm	Art. nr.	Melamin SEK	Målad SEK	Faner SEK
500	250	811	BBN130352100.	10.520	12.375	13.605
500	300	861	BBN130353100.	11.335	13.338	14.665
750	250	1061	BBN130372100.	13.989	16.456	18.099
750	300	1111	BBN130373100.	14.955	17.597	19.356
900	250	1211	BBN130392100.	16.375	19.254	21.184
900	300	1261	BBN130393100.	17.364	20.425	22.471

H1220 (1239 mm) - för 3 hyllplan

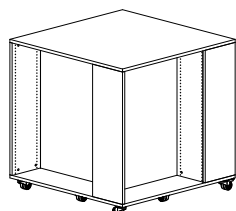

Modul mm	Hyllplansdjup mm	Total bredd mm	Art. nr.	Melamin SEK	Målad SEK	Faner SEK
500	250	811	BBN130452100.	12.532	14.747	16.221
500	300	861	BBN130453100.	13.039	15.342	16.881
750	250	1061	BBN130472100.	16.445	19.348	21.279
750	300	1111	BBN130473100.	17.103	20.121	22.136
900	250	1211	BBN130492100.	18.935	22.274	24.500
900	300	1261	BBN130493100.	19.616	23.077	25.387

H1520 (1539 mm) - för 4 hyllplan

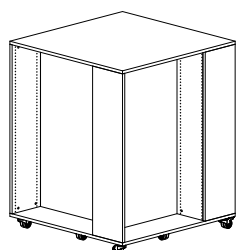

Modul mm	Hyllplansdjup mm	Total bredd mm	Art. nr.	Melamin SEK	Målad SEK	Faner SEK
500	250	811	BBN130552100.	13.964	16.423	18.069
500	300	861	BBN130553100.	14.459	17.006	18.709
750	250	1061	BBN130572100.	18.253	21.464	23.619
750	300	1111	BBN130573100.	18.899	22.225	24.456
900	250	1211	BBN130592100.	21.083	24.802	27.284
900	300	1261	BBN130593100.	21.752	25.593	28.151

H1820 (1839 mm) - för 5 hyllplan

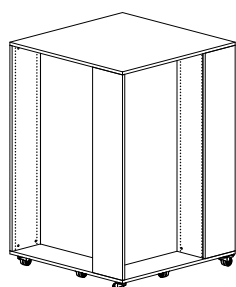

Modul mm	Hyllplansdjup mm	Total bredd mm	Art. nr.	Melamin SEK	Målad SEK	Faner SEK
500	250	811	BBN130652100.	15.576	18.323	20.157
500	300	861	BBN130653100.	16.023	18.854	20.737
750	250	1061	BBN130672100.	20.197	23.756	26.135
750	300	1111	BBN130673100.	20.795	24.465	26.912
900	250	1211	BBN130692100.	23.391	27.518	30.272
900	300	1261	BBN130693100.	24.012	28.257	31.079

24% rabatt ska dras av på angivna priser



24% rabatt ska dras av på angivna priser

KOMPONENTER

CHECKLISTA

När du sätter samman din hyllkombination finns det många faktorer att ta hänsyn till. Den viktigaste är att du beställer alla delar du behöver. Nedan finner du en checklista över komponenter som du behöver ta ställning till när du bygger din trähylla

HYLLPLAN (sida 128)

Följande faktorer behöver alla övervägas innan du väljer din hylla:

- metall- eller trähyllplan
- hängande eller bakkantsbokstöd
- maxvikt
- sammansättningsmetod (stålram, trärygg eller krysstag)
- metall-/trätopphyllplan eller överliggande trätopplatta

TILLBEHÖR (sida 168)

Byt ut eller lägg till en funktion till ett hyllplan, såsom en exponeringslåda eller mediaförvaring.

HJUL (sida 189)

Extra komponenter för att addera till hyllans funktion och design:

- hjulram med hjul
- hjulplatta med hjul
- sockel

GAVLAR (sida 192)

Följande faktorer behöver alla övervägas innan du väljer gavel:

- design (slät eller spårad – spårad finns endast för dubbla yttergavlar H1520-2120 mm)
- kapacitet (enkelsidiga/dubbelsidiga)
- höjd (720/920/1220/1520/1820/2120 mm)
- djup (250/300/400 mm)
- stationär eller flyttbar (ställbara fötter/hjulram/hjulplatta)
- topp (vanligt topphyllplan eller överliggande topplatta)

KONSTRUKTIONSDETALJER (sida 206)

Hyllsektioner byggs ihop med hjälp av trågavlar samt ett av följande alternativ:

- stålram
- trärygg
- galvaniserat krysstag

Vilket alternativ du väljer styrs främst av hur du vill designa dina hyllor.

24% rabatt ska dras av på angivna priser

HYLLPLAN

S1 & S2 - METALLHYLLPLAN

Se nedan för en översikt över standardhyllplan av metall:

S1 - METALLHYLLPLAN MED METALLBAKKANTSLIST - FÖR BAKKANTSBOKSTÖD

Detaljer:

- Modul 500/750/900/1000 mm
- Djup 250/300/400 mm
- Metallbakkantslist H47 mm
- Bakkantsbokstöd
- Metallkonsoler
- Maxvikt 80 kg.
- Plana, 45°/60° sneda & 7,5° lutande

Använd med:

- ST1 - metalltopphyllplan
- WT1 - trätopphyllplan
- WT2 - överliggande trätopplatta

Notera:

- Metallhyllplan längst ned i en sektion måste alltid fästas med skruv.
- I hyllor höjd 1820 och 2120 mm med krysstag måste alltid ett hyllplan i mitten fästas med skruv.

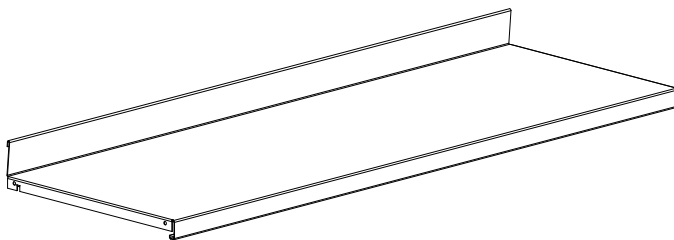

S2 - METALLHYLLPLAN MED AKRYLBAKKANTSLIST - FÖR HÄNGANDE BOKSTÖD

Detaljer:

- Modul 500/750/900/1000 mm
- Djup 250/300/400 mm
- Akrylbakkantslist H17 mm (lös del)
- Hängande bokstöd
- Metallkonsoler
- Maxvikt 80 kg.
- Plana, 45°/60° sneda & 7,5° lutande

Använd med:

- ST2 - metalltopphyllplan
- WT1 - trätopphyllplan
- WT2 - överliggande trätopplatta

Notera:

- Metallhyllplan längst ned i en sektion måste alltid fästas med skruv.
- I hyllor höjd 1820 och 2120 mm med krysstag måste alltid ett mellanhyllplan i mitten fästas med skruv.

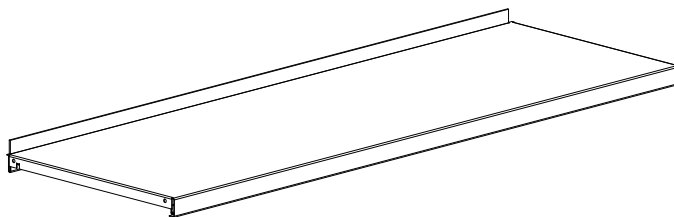

24% rabatt ska dras av på angivna priser

HYLLPLAN

S3 & S4 - METALLHYLLPLAN

Se nedan för en översikt över standardhyllplan av metall:

S3 - METALLHYLLPLAN MED METALLBAKKANTSLIST - FÖR HÄNGANDE BOKSTÖD

Detaljer:

- Modul 500/750/900/1000 mm
- Djup 250/300/400 mm
- Metallbakkantslist H25 mm
- Hängande bokstöd
- Hylltappar/skruvar
- Maxvikt 80 kg.
- Plana och sneda

Använd med:

- ST3 - metalltopphyllplan
- WT1 - trätopphyllplan
- WT2 - överliggande trätopplatta

Notera:

- Metallhyllplan längst ned i en sektion måste alltid fästas med skruv.
- I hyllor höjd 1820 och 2120 mm med krysstag måste alltid ett mellanhyllplan i mitten fästas med skruv.

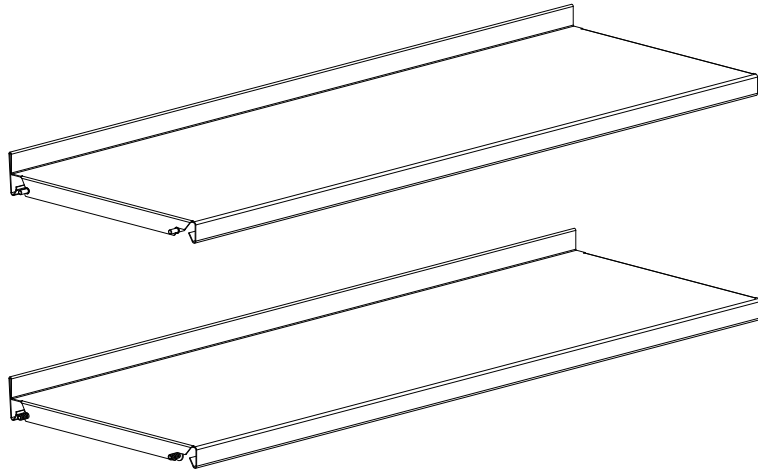

S4 - METALLHYLLPLAN UTAN BAKKANTSLIST - FÖR HÄNGANDE BOKSTÖD

Detaljer:

- Modul 500/750/900/1000 mm
- Djup 250/300/400 mm
- Utan bakkantslist
- Hängande bokstöd
- Hylltappar/skruvar
(använd skruvar vid krysstag H1820 och H2120)
- Maxvikt 80 kg.
- Plana

Använd med:

- ST3 - metalltopphyllplan
- WT1 - trätopphyllplan
- WT2 - överliggande trätopplatta

Notera:

- Metallhyllplan längst ned i en sektion måste alltid fästas med skruv.
- I hyllor höjd 1820 och 2120 mm med krysstag måste alltid ett hyllplan i mitten fästas med skruv.

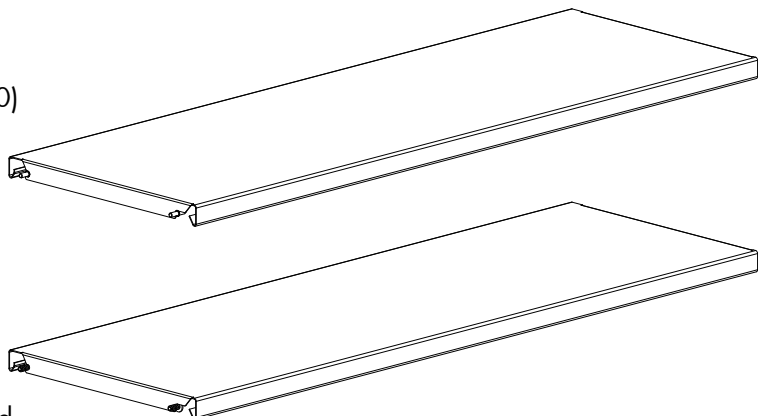

24% rabatt ska dras av på angivna priser

HYLLPLAN

S1 - METALLHYLLPLAN

S1 - Metallhyllplan med metallbakkantslist och metallkonsoler - för bakkantsbokstöd

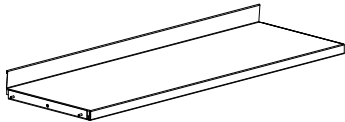
Metallbakkantslist H47 mm.	Modul mm	Hyllplansdjup mm	Art. nr.	Pris SEK
	500	250	BBN0901152	647
	500	300	BBN0901153	678
	500	400	BBN0901154	781
	750	250	BBN0901172	647
	750	300	BBN0901173	678
	750	400	BBN0901174	781
	900	250	BBN0901192	677
	900	300	BBN0901193	721
	900	400	BBN0901194	888
	1000	250	BBN0901112	740
	1000	300	BBN0901113	777
	1000	400	BBN0901114	915

S1 - Metallhyllplan med metallframkant och 45°/60° plåtkonsoler

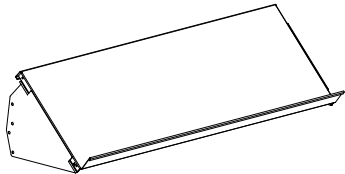
Metallframkant 47 mm.	Modul mm	Hyllplansdjup mm	Art. nr.	Pris SEK
	500	250	BBN0901352	1.075
	500	300	BBN0901353	1.106
	500	400	BBN0901354	1.209
	750	250	BBN0901372	1.075
	750	300	BBN0901373	1.106
	750	400	BBN0901374	1.209
	900	250	BBN0901392	1.105
	900	300	BBN0901393	1.149
	900	400	BBN0901394	1.316
	1000	250	BBN0901312	1.168
	1000	300	BBN0901313	1.205
	1000	400	BBN0901314	1.343

S1 - Metallhyllplan med metallbakkantslist och 7,5° bakåtlutade plåtkonsoler - för bakkantsbokstöd

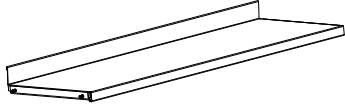
Metallbakkantslist H47 mm.	Modul mm	Hyllplansdjup mm	Art. nr.	Pris SEK
	500	250	BBN0901252	765
	500	300	BBN0901253	842
	500	400	BBN0901254	1.001
	750	250	BBN0901272	765
	750	300	BBN0901273	842
	750	400	BBN0901274	1.001
	900	250	BBN0901292	795
	900	300	BBN0901293	885
	900	400	BBN0901294	1.108
	1000	250	BBN0901212	858
	1000	300	BBN0901213	941
	1000	400	BBN0901214	1.135

24% rabatt ska dras av på angivna priser

HYLLPLAN

S1 - METALLHYLLPLAN & KOMPONENTER

S1 - Metallhyllplan med metallbakkantslist - för bakkantsbokstöd

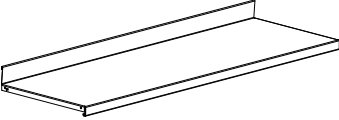
Metallbakkantslist H47 mm. Konsoler beställs separat, se sida 134.	Modul mm	Hyllplansdjup mm	Art. nr.	Pris SEK
	500	250	B40110525	481
	500	300	B40110535	512
	500	400	B40110545	615
	750	250	B40100127	481
	750	300	B40100137	512
	750	400	B40100147	615
	900	250	B40100129	511
	900	300	B40100139	555
	900	400	B40100149	722
	1000	250	B40100121	574
	1000	300	B40100131	611
	1000	400	B40100141	749

Bakkantsbokstöd - för S1

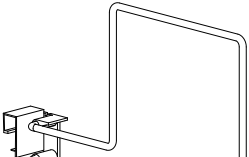
Tillverkat av Ø6 mm förkromat stål. inkl. glidsko i nylon.	Hyllplansdjup mm	Böcker till vänster/ höger om bokstödet	Art. nr.	Pris SEK
	250	Vänster	B4011221	154
	300	Vänster	B4011222	166
	250/300	Vänster (hög)	B4011223	216
	250	Höger	B4011224	154
	300	Höger	B4011225	166

24% rabatt ska dras av på angivna priser

HYLLPLAN

S2 - METALLHYLLPLAN

S2 - Metallhyllplan med akrylbakkantslist och metallkonsoler - för hängande bokstöd

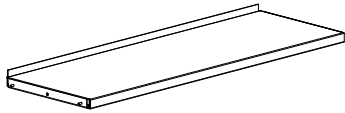
Akrylbakkantslist H17 mm.	Modul mm	Hyllplansdjup mm	Art. nr.	Pris SEK
	500	250	BBN0902152	519
	500	300	BBN0902153	561
	500	400	BBN0902154	828
	750	250	BBN0902172	519
	750	300	BBN0902173	561
	750	400	BBN0902174	828
	900	250	BBN0902192	519
	900	300	BBN0902193	561
	900	400	BBN0902194	828
	1000	250	BBN0902112	557
	1000	300	BBN0902113	612
	1000	400	BBN0902114	908

S2 - Metallhyllplan med akrylbakkantslist och 45°/60° plåtkonsoler

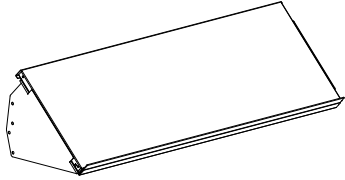
Akrylbakkantslist H17 mm.	Modul mm	Hyllplansdjup mm	Art. nr.	Pris SEK
	500	250	BBN0902352	947
	500	300	BBN0902353	989
	500	400	BBN0902354	1.256
	750	250	BBN0902372	947
	750	300	BBN0902373	989
	750	400	BBN0902374	1.256
	900	250	BBN0902392	947
	900	300	BBN0902393	989
	900	400	BBN0902394	1.256
	1000	250	BBN0902312	985
	1000	300	BBN0902313	1.040
	1000	400	BBN0902314	1.336

S2 - Metallhyllplan med akrylbakkantslist och 7,5° bakåtlutade plåtkonsoler

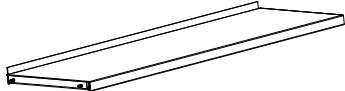
Akrylbakkantslist H17 mm.	Modul mm	Hyllplansdjup mm	Art. nr.	Pris SEK
	500	250	BBN0902252	637
	500	300	BBN0902253	725
	500	400	BBN0902254	1.048
	750	250	BBN0902272	637
	750	300	BBN0902273	725
	750	400	BBN0902274	1.048
	900	250	BBN0902292	637
	900	300	BBN0902293	725
	900	400	BBN0902294	1.048
	1000	250	BBN0902212	675
	1000	300	BBN0902213	776
	1000	400	BBN0902214	1.128

24% rabatt ska dras av på angivna priser

HYLLPLAN

S2 - METALLHYLLPLAN & KOMPONENTER

S2 - Metallhyllplan med akrylbakkantslist - för hängande bokstöd

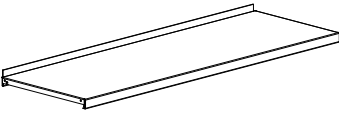
Akrylbakkantslist H17 mm. Konsoler beställs separat, se s. 134.	Modul mm	Hyllplansdjup mm	Art. nr.	Pris SEK
	500	250	B401106251	353
	500	300	B401106351	395
	500	400	B401106451	662
	750	250	B40101327	353
	750	300	B40101337	395
	750	400	B40101347	662
	900	250	B40101329	353
	900	300	B40101339	395
	900	400	B40101349	662
	1000	250	B40101321	391
	1000	300	B40101331	446
	1000	400	B40101341	742

Hängande bokstöd - för S2

Finns i kromat stål eller standard metallfärger.	Typ	Höjd mm	Art. nr.	Pris SEK
	Normal	200	B4011242	82
	Folio	250	B4011245	88

Akrylbakkantslist - för S2

Reservdel. H40 mm, sticker upp 17 mm ovanför hyllplanet. Ingår vid beställning av metallhyllplan med bakkantslist.	Modul	Art. nr.	Pris SEK
	500	B4010145	22
	750	B4010127	31
	900	B4010129	31
	1000	B4010121	31

24% rabatt ska dras av på angivna priser

HYLLPLAN

S1 & S2 - KOMPONENTER

Metallkonsoler - för S1 & S2

	Hyllplansdjup mm	Art. nr.	Pris SEK
	250	BN0842	83
	300	BN0843	83
	400	BN0844	83

45°/60° plåtkonsol - för S1 & S2

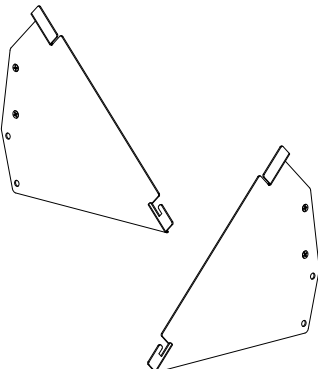
	Hyllplansdjup mm	Typ	Art. nr.	Pris SEK
	250	Vänster	BN08828	297
	250	Höger	BN08829	297
	300	Vänster	BN08838	297
	300	Höger	BN08839	297
	400	Vänster	BN08848	297
	400	Höger	BN08849	297

7,5° bakåtlutad plåtkonsol - för S1 & S2

	Hyllplansdjup mm	Art. nr.	Pris SEK
	250	BN0862	142
	300	BN0863	165
	400	BN0864	193

24% rabatt ska dras av på angivna priser

24% rabatt ska dras av på angivna priser

HYLLPLAN

S3 - METALLHYLLPLAN

S3 - Metallhyllplan med metallbakkantslist och hylltappar - för hängande bokstöd

Metallbakkantslist H25 mm.
Genom att vända hyllplanet kan det användas som snedhyllplan på befintliga hylltappar och konsol BN066 (se s. 137).

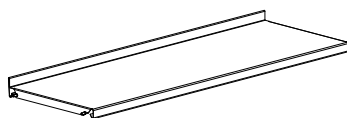

Modul mm	Hyllplansdjup mm	Art. nr.	Pris SEK
500	250	BN0655214	353
500	300	BN0655314	395
500	400	BN0655414	662
750	250	BN0657214	353
750	300	BN0657314	395
750	400	BN0657414	662
900	250	BN0659214	353
900	300	BN0659314	395
900	400	BN0659414	662
1000	250	BN0651214	391
1000	300	BN0651314	446
1000	400	BN0651414	742

S3 - Metallhyllplan med metallbakkantslist, skruvar och distansbrickor - för hängande bokstöd

Metallbakkantslist H25 mm.

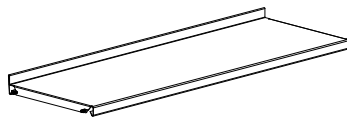

Modul mm	Hyllplansdjup mm	Art. nr.	Pris SEK
500	250	BN0655215	353
500	300	BN0655315	395
500	400	BN0655415	662
750	250	BN0657215	353
750	300	BN0657315	395
750	400	BN0657415	662
900	250	BN0659215	353
900	300	BN0659315	395
900	400	BN0659415	662
1000	250	BN0651215	391
1000	300	BN0651315	446
1000	400	BN0651415	742

S3 - Metallhyllplan med metallbakkantslist, hylltappar och konsoler för snedhyllplan

Metallbakkantslist H25 mm.

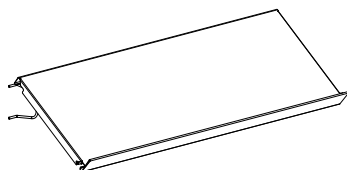

Modul mm	Hyllplansdjup mm	Art. nr.	Pris SEK
500	250	BBN0903352	567
500	300	BBN0903353	609
500	400	BBN0903354	876
750	250	BBN0903372	567
750	300	BBN0903373	609
750	400	BBN0903374	876
900	250	BBN0903392	567
900	300	BBN0903393	609
900	400	BBN0903394	876
1000	250	BBN0903312	605
1000	300	BBN0903313	660
1000	400	BBN0903314	956

24% rabatt ska dras av på angivna priser

HYLLPLAN

S3 - KOMPONENTER

Hängande bokstöd - för S3, S4 & ST3

Förkromad ståltråd med okrossbara plastglidskor. Lätt att flytta.

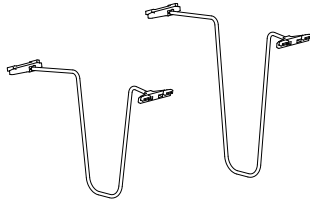

Höjd mm	Hyllplansdjup mm
220	250
220	300
280	250
280	300

Art. nr.

Pris
SEK

B40553032
B40553033

106
112

B40553062
B40553063

118
125

Konsol för snedställning av hyllplan - för S3

Förkromat rundstål. Vinkeln är justerbar men vi rekommenderar 45°. 2 konsoler behövs per hyllplan.

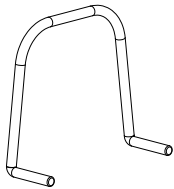

Art. nr.

Pris
SEK

BN066

107

24% rabatt ska dras av på angivna priser

HYLLPLAN

S4 - METALLHYLLPLAN & KOMPONENTER

S4 - Metallhyllplan med hylltappar - för hängande bokstöd

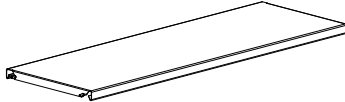
Med hylltappar.	Modul mm	Hyllplansdjup mm	Art. nr.	Pris SEK
	500	250	BN0655204	311
	500	300	BN0655304	354
	500	400	BN0655404	621
	750	250	BN0657204	311
	750	300	BN0657304	354
	750	400	BN0657404	621
	900	250	BN0659204	311
	900	300	BN0659304	354
	900	400	BN0659404	621
	1000	250	BN0651204	349
	1000	300	BN0651304	405
	1000	400	BN0651404	699

S4 - Metallhyllplan med skruvar och distansbrickor - för hängande bokstöd

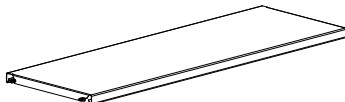
Med skruvar.	Modul mm	Hyllplansdjup mm	Art. nr.	Pris SEK
	500	250	BN0655205	311
	500	300	BN0655305	354
	500	400	BN0655405	621
	750	250	BN0657205	311
	750	300	BN0657305	354
	750	400	BN0657405	621
	900	250	BN0659205	311
	900	300	BN0659305	354
	900	400	BN0659405	621
	1000	250	BN0651205	349
	1000	300	BN0651305	405
	1000	400	BN0651405	699

Hängande bokstöd - för S3, S4 & ST3

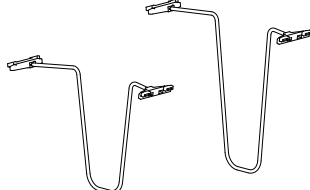
Förkromad ståltråd med okross- bara plastglidskor. Lätt att flytta.	Höjd mm	Hyllplansdjup mm	Art. nr.	Pris SEK
	220	250	B40553032	106
	220	300	B40553033	112
	280	250	B40553062	118
	280	300	B40553063	125

24% rabatt ska dras av på angivna priser

24% rabatt ska dras av på angivna priser

HYLLPLAN

ST1 & ST2 - METALLTOPPHYLLPLAN

Välj mellan topphyllplan av metall eller trä (placerade mellan trögavlarna) och en överliggande trätopplatta (placerad ovanför gavlarna).

ST1 - METALLTOPPHYLLPLAN

Detaljer:

- Modul 500/750/900/1000 mm
- Djup 250/300/400 mm
- Enkelsidiga standarddjup
- Enkelsidiga fulldjup
- Dubbelsidiga
- Med 25/47 mm framkant
- Konsoler och skruvar
- Maxvikt 25 kg.

Använd med:

- S1 - metallhyllplan för bakkantsbokstöd
- WP1/2/5/6 - trögavel för topphyllplan
- WBP1/WBP3 för ST1 enkelsidiga standarddjup
- WBP2/WBP4 för ST1 enkelsidiga fulldjup
- WBP2/WBP4 för ST1 dubbelsidiga

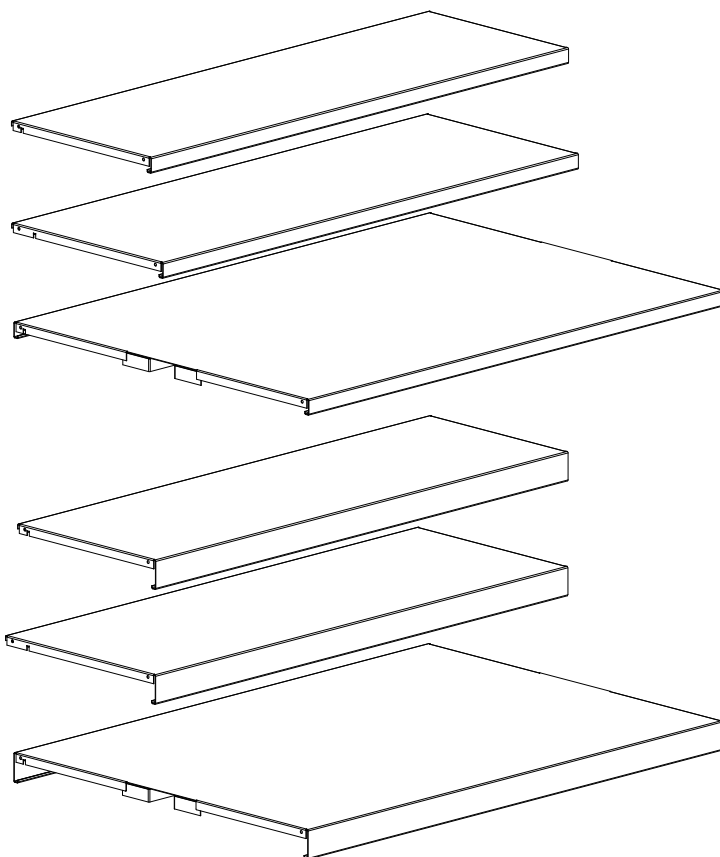

ST2 - METALLTOPPHYLLPLAN

Detaljer:

- Modul 500/750/900/1000 mm
- Djup 250/300/400 mm
- Enkelsidiga
- Med 25 mm framkant
- Konsoler och skruvar
- Hängande bokstöd
- Maxvikt 80 kg

Använd med:

- S2 - metallhyllplan för hängande bokstöd
- WP1/2/5/6 - trögavel för topphyllplan
- WBP1/3 - trärygg för topphyllplan

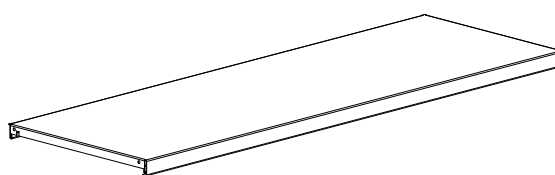

24% rabatt ska dras av på angivna priser

HYLLPLAN

ST3 - METALLTOPPHYLLPLAN

Välj mellan topphyllplan av metall eller trä (placerade mellan trögavlarna) och en överliggande trätoppplatta (placerad ovanför gavlarna).

ST3 - METALLTOPPHYLLPLAN

Detaljer:

- Modul 500/750/900/1000 mm
- Djup 250/300/400 mm
- Enkelsidiga
- Med 25 mm framkant och 50 mm clip-on etikethållare
- Skruvar och distansbrickor
- Hängande bokstöd
- Maxvikt 80 kg.

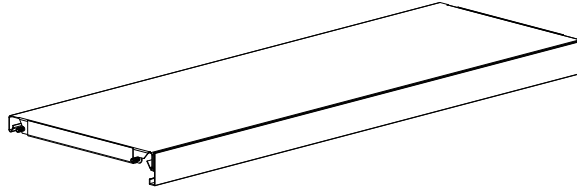

Använd med:

- S3 - metallhyllplan - för hängande bokstöd
- WP1/2/5/6 - trögavel för topphyllplan
- WBP1/3 - trärygg för topphyllplan

24% rabatt ska dras av på angivna priser

HYLLPLAN

ST1 - METALLTOPPHYLLPLAN MED H25 MM FRAMKANT OCH KONSOLER

ST1 - Enkelsidiga metalltopphyllplan med H25 mm framkant och konsoler - standarddjup

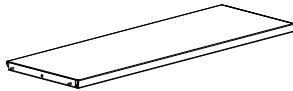
Används med S1.	Modul mm	Hyllplansdjup mm	Art. nr.	Pris SEK
	500	250	BBN086152	657
	500	300	BBN086153	734
	500	400	BBN086154	818
	750	250	BBN086172	657
	750	300	BBN086173	734
	750	400	BBN086174	818
	900	250	BBN086192	714
	900	300	BBN086193	761
	900	400	BBN086194	908
	1000	250	BBN086112	781
	1000	300	BBN086113	817
	1000	400	BBN086114	947

ST1 - Enkelsidiga metalltopphyllplan med H25 mm framkant och konsoler - fulldjup

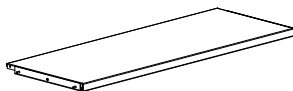
Används med S1.	Modul mm	Hyllplansdjup mm	Art. nr.	Pris SEK
	500	250	BBN086352	657
	500	300	BBN086353	734
	500	400	BBN086354	818
	750	250	BBN086372	657
	750	300	BBN086373	734
	750	400	BBN086374	818
	900	250	BBN086392	714
	900	300	BBN086393	761
	900	400	BBN086394	908
	1000	250	BBN086312	781
	1000	300	BBN086313	817
	1000	400	BBN086314	947

ST1 - Dubbelsidiga metalltopphyllplan med H25 mm framkant och konsoler

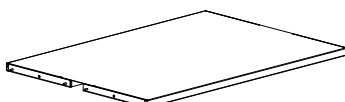
Används med S1.	Modul mm	Hyllplansdjup mm	Art. nr.	Pris SEK
	500	250	BBN086552	1.311
	500	300	BBN086553	1.465
	500	400	BBN086554	1.638
	750	250	BBN086572	1.311
	750	300	BBN086573	1.465
	750	400	BBN086574	1.638
	900	250	BBN086592	1.426
	900	300	BBN086593	1.521
	900	400	BBN086594	1.814
	1000	250	BBN086512	1.563
	1000	300	BBN086513	1.635
	1000	400	BBN086514	1.894

24% rabatt ska dras av på angivna priser

HYLLPLAN

ST1 - METALLTOPPHYLLPLAN MED H25 MM FRAMKANT

ST1 - Enkelsidiga metalltopphyllplan med H25 mm framkant - standarddjup

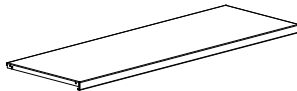
Konsoler beställs separat. Används med S1.	Modul mm	Hyllplansdjup mm	Art. nr.	Pris SEK
	500	250	BN080522518	491
	500	300	BN080532518	568
	500	400	BN080542518	652
	750	250	BN080722518	491
	750	300	BN080732518	568
	750	400	BN080742518	652
	900	250	BN080922518	548
	900	300	BN080932518	595
	900	400	BN080942518	742
	1000	250	BN080122518	615
	1000	300	BN080132518	651
	1000	400	BN080142518	781

ST1 - Enkelsidiga metalltopphyllplan med H25 mm framkant - fulldjup

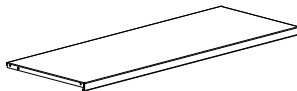
Konsoler beställs separat. Används med S1.	Modul mm	Hyllplansdjup mm	Art. nr.	Pris SEK
	500	250	BN080522519	491
	500	300	BN080532519	568
	500	400	BN080542519	652
	750	250	BN080722519	491
	750	300	BN080732519	568
	750	400	BN080742519	652
	900	250	BN080922519	548
	900	300	BN080932519	595
	900	400	BN080942519	742
	1000	250	BN080122519	615
	1000	300	BN080132519	651
	1000	400	BN080142519	781

ST1 - Dubbelsidiga metalltopphyllplan med H25 mm framkant

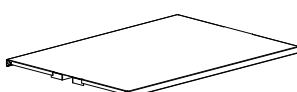
Konsoler beställs separat. Används med S1.	Modul mm	Hyllplansdjup mm	Art. nr.	Pris SEK
	500	250	BN080522528	979
	500	300	BN080532528	1.133
	500	400	BN080542528	1.306
	750	250	BN080722528	979
	750	300	BN080732528	1.133
	750	400	BN080742528	1.306
	900	250	BN080922528	1.094
	900	300	BN080932528	1.189
	900	400	BN080942528	1.482
	1000	250	BN080122528	1.231
	1000	300	BN080132528	1.303
	1000	400	BN080142528	1.562

24% rabatt ska dras av på angivna priser

HYLLPLAN

ST1 - METALLTOPPHYLLPLAN MED H47 MM FRAMKANT OCH KONSOLER

ST1 - Enkelsidiga metalltopphyllplan med H47 mm framkant och konsoler - standarddjup

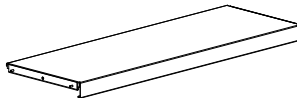
Används med S1.	Modul mm	Hyllplansdjup mm	Art. nr.	Pris SEK
	500	250	BBN086252	680
	500	300	BBN086253	762
	500	400	BBN086254	852
	750	250	BBN086272	680
	750	300	BBN086273	762
	750	400	BBN086274	852
	900	250	BBN086292	741
	900	300	BBN086293	791
	900	400	BBN086294	944
	1000	250	BBN086212	812
	1000	300	BBN086213	851
	1000	400	BBN086214	983

ST1 - Enkelsidiga metalltopphyllplan med H47 mm framkant och konsoler - fulldjup

Används med S1.	Modul mm	Hyllplansdjup mm	Art. nr.	Pris SEK
	500	250	BBN086452	680
	500	300	BBN086453	762
	500	400	BBN086454	852
	750	250	BBN086472	680
	750	300	BBN086473	762
	750	400	BBN086474	852
	900	250	BBN086492	741
	900	300	BBN086493	791
	900	400	BBN086494	944
	1000	250	BBN086412	812
	1000	300	BBN086413	851
	1000	400	BBN086414	983

ST1 - Dubbelsidiga metalltopphyllplan med H47 mm framkant och konsoler

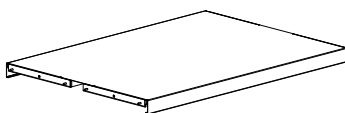
Används med S1.	Modul mm	Hyllplansdjup mm	Art. nr.	Pris SEK
	500	250	BBN086652	1.359
	500	300	BBN086653	1.525
	500	400	BBN086654	1.703
	750	250	BBN086672	1.359
	750	300	BBN086673	1.525
	750	400	BBN086674	1.703
	900	250	BBN086692	1.481
	900	300	BBN086693	1.581
	900	400	BBN086694	1.889
	1000	250	BBN086612	1.626
	1000	300	BBN086613	1.699
	1000	400	BBN086614	1.973

24% rabatt ska dras av på angivna priser

HYLLPLAN

ST1 - METALLTOPPHYLLPLAN MED H47 MM FRAMKANT

ST1 - Enkelsidiga metalltopphyllplan med H47 mm framkant - standarddjup

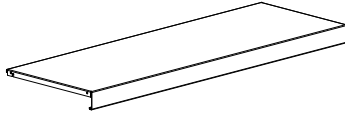
Konsoler beställs separat. Används med S1.	Modul mm	Hyllplansdjup mm	Art. nr.	Pris SEK
	500	250	BN080524718	514
	500	300	BN080534718	596
	500	400	BN080544718	686
	750	250	BN080724718	514
	750	300	BN080734718	596
	750	400	BN080744718	686
	900	250	BN080924718	575
	900	300	BN080934718	625
	900	400	BN080944718	778
	1000	250	BN080124718	646
	1000	300	BN080134718	685
	1000	400	BN080144718	817

ST1 - Enkelsidiga metalltopphyllplan med H47 mm framkant - fulldjup

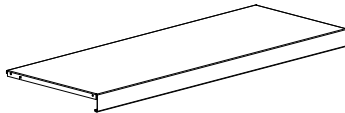
Konsoler beställs separat. Används med S1.	Modul mm	Hyllplansdjup mm	Art. nr.	Pris SEK
	500	250	BN080524719	514
	500	300	BN080534719	596
	500	400	BN080544719	686
	750	250	BN080724719	514
	750	300	BN080734719	596
	750	400	BN080744719	686
	900	250	BN080924719	575
	900	300	BN080934719	625
	900	400	BN080944719	778
	1000	250	BN080124719	646
	1000	300	BN080134719	685
	1000	400	BN080144719	817

ST1 - Dubbelsidiga metalltopphyllplan med H47 mm framkant

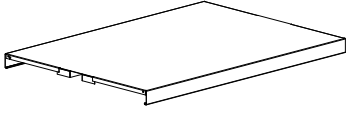
Konsoler beställs separat. Används med S1.	Modul mm	Hyllplansdjup mm	Art. nr.	Pris SEK
	500	250	BN080524728	1.027
	500	300	BN080534728	1.193
	500	400	BN080544728	1.371
	750	250	BN080724728	1.027
	750	300	BN080734728	1.193
	750	400	BN080744728	1.371
	900	250	BN080924728	1.149
	900	300	BN080934728	1.249
	900	400	BN080944728	1.557
	1000	250	BN080124728	1.294
	1000	300	BN080134728	1.367
	1000	400	BN080144728	1.641

24% rabatt ska dras av på angivna priser

HYLLPLAN

ST2 - METALLTOPPHYLLPLAN & KOMPONENTER

ST2 - Enkelsidiga metalltopphyllplan med konsoler - standarddjup - för hängande bokstöd

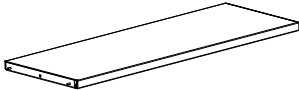
Används med S2.	Modul mm	Hyllplansdjup mm	Art. nr.	Pris SEK
	500	250	BBN086752	484
	500	300	BBN086753	529
	500	400	BBN086754	796
	750	250	BBN086772	478
	750	300	BBN086773	519
	750	400	BBN086774	828
	900	250	BBN086792	478
	900	300	BBN086793	519
	900	400	BBN086794	828
	1000	250	BBN086712	555
	1000	300	BBN086713	557
	1000	400	BBN086714	908

ST2 - Enkelsidiga metalltopphyllplan - standarddjup - för hängande bokstöd

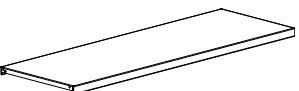
Konsoler beställs separat. Används med S2.	Modul mm	Hyllplansdjup mm	Art. nr.	Pris SEK
	500	250	B401106250	318
	500	300	B401106350	363
	500	400	B401106450	630
	750	250	B40101127	312
	750	300	B40101137	353
	750	400	B40101147	662
	900	250	B40101129	312
	900	300	B40101139	353
	900	400	B40101149	662
	1000	250	B40101121	389
	1000	300	B40101131	391
	1000	400	B40101141	742

Hängande bokstöd - för S2 & ST2

Finns i krom eller standard metallfärger.	Typ	Höjd mm	Art. nr.	Pris SEK
	Normal	200	B4011242	82
	Folio	250	B4011245	88

24% rabatt ska dras av på angivna priser

HYLLPLAN

ST1 & ST2 - KOMPONENTER

Metallkonsoler - för ST1 & ST2

	Hyllplansdjup mm	Art. nr.	Pris SEK
	250	BN0842	83
	300	BN0843	83
	400	BN0844	83

U-formad täcklist - för ST1 & ST2

Används för att minimera gapet mellan T1/ST2 i dubbelsidiga hyllor.

	Hyllplan	Modul	Art. nr.	Pris SEK
	ST1 med 25 mm front	500	BN04015	303
	ST1 med 25 mm front	750	BN04017	303
	ST1 med 25 mm front	900	BN04019	303
	ST1 med 25 mm front	1000	BN04011	335
	ST1 med 47 mm front	500	BN04025	303
	ST1 med 47 mm front	750	BN04027	303
	ST1 med 47 mm front	900	BN04029	303
	ST1 med 47 mm front	1000	BN04021	335
	ST2	500	BN04075	303
	ST2	750	BN04077	303
	ST2	900	BN04079	303
	ST2	1000	BN04071	335

24% rabatt ska dras av på angivna priser

HYLLPLAN

ST3 - METALLTOPPHYLLPLAN MED CLIP-ON ETIKETHÅLLARE & KOMPONENTER

ST3 - Enkelsidiga metalltopphyllplan med skruvar, distansbrickor och clip-on etikethållare - för hängande bokstöd

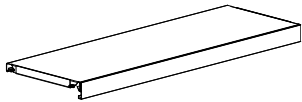
H50 mm clip-on etikethållare av plast. Används med S3 and S4.	Modul mm	Hyllplansdjup mm	Art. nr.	Pris SEK
	500	250	BBN08452	615
	500	300	BBN08453	658
	500	400	BBN08454	925
	750	250	BBN08472	615
	750	300	BBN08473	658
	750	400	BBN08474	925
	900	250	BBN08492	615
	900	300	BBN08493	658
	900	400	BBN08494	925
	1000	250	BBN08412	653
	1000	300	BBN08413	709
	1000	400	BBN08414	1.003

S4 - Metallhyllplan med skruvar och distansbrickor - för hängande bokstöd

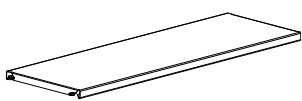
Metallhyllplanen kan användas som metalltopphyllplan.	Modul mm	Hyllplansdjup mm	Art. nr.	Pris SEK
	500	250	BN0655205	311
	500	300	BN0655305	354
	500	400	BN0655405	621
	750	250	BN0657205	311
	750	300	BN0657305	354
	750	400	BN0657405	621
	900	250	BN0659205	311
	900	300	BN0659305	354
	900	400	BN0659405	621
	1000	250	BN0651205	349
	1000	300	BN0651305	405
	1000	400	BN0651405	699

Hängande bokstöd - för S3, S4 & ST3

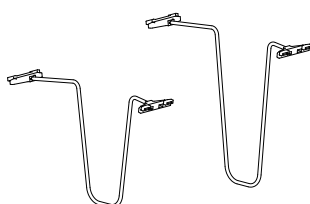
Förkromad ståltråd med okrossbara plastglidskor. Lätt att flytta.	Höjd mm	Hyllplansdjup mm	Art. nr.	Pris SEK
	220	250	B40553032	106
	220	300	B40553033	112
	280	250	B40553062	118
	280	300	B40553063	125

24% rabatt ska dras av på angivna priser

24% rabatt ska dras av på angivna priser

HYLLPLAN

W1 & W2 - TRÄHYLLPLAN

Se nedan för en översikt över standardhyllplan av trä:

W1 - TRÄHYLLPLAN MED H47 MM METALLBAKKANTSLIST - FÖR BAKKANTSBOKSTÖD

Detaljer:

- Modul 500/750/900 mm
- Djup 250/300/400 mm
- Målad/faner
- Metallbakkantslist H47 mm för bakkantsbokstöd
- Snapfix/snapfix och skruvar
- Maxvikt 80 kg.
- Lamellträ
- Plana hyllplan

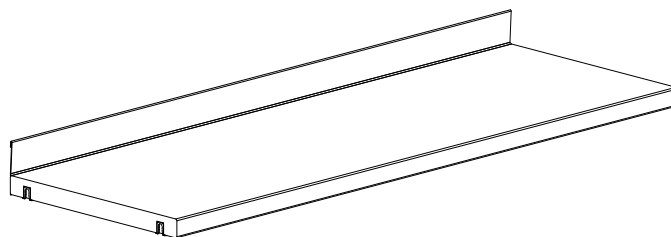

Använd med:

- S1 - metallhyllplan
- ST1 - metalltopphyllplan
- WT1 - trättopphyllplan
- WT2 - överliggande trättopplatta

Notera:

- Trähyllplan som placeras längst ned måste alltid fästas med snapfix och skruvar.
 - Hyllor H1820 och 2120 med krysstag måste alltid ha ett mellanhyllplan fäst med snapfix och skruvar.
-

W2 - TRÄHYLLPLAN

Detaljer:

- Modul 500/750/900 mm
- Djup 250/300/400 mm
- Målad/faner
- Utan bakkantslist
- Snapfix/snapfix och skruvar
- Maxvikt 80 kg.
- Lamellträ
- Plana hyllplan

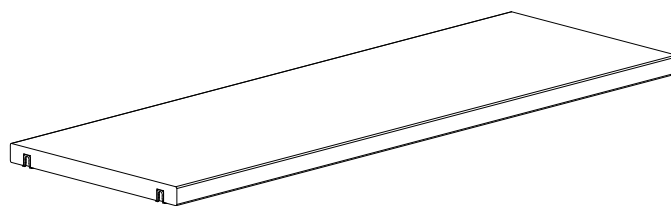

Använd med:

- S2 - metallhyllplan
- ST2 - metalltopphyllplan
- WT1 - trättopphyllplan
- WT2 - överliggande trättopplatta

Notera:

- Trähyllplan som placeras längst ned måste alltid fästas med snapfix och skruvar.
 - Hyllor H1820 och 2120 med krysstag måste alltid ha ett mellanhyllplan fäst med snapfix och skruvar.
-

24% rabatt ska dras av på angivna priser

HYLLPLAN

W3 & W4 - TRÄHYLLPLAN

Se nedan för en översikt över standardhyllplan av trä:

W3 - TRÄHYLLPLAN MED H47 MM METALLBAKKANTSLIST

Detaljer:

- Modul 500/750/900/1000 mm
- Djup 250/300/400 mm
- Melamin/laminat
- Metallbakkantslist H47 mm
- Med eller utan spår för clip-on etikethållare
- Snapfix/snapfix och skruvar
- Maxvikt 60 kg.
- Spånplatta/lamellträ
- Plana hyllplan

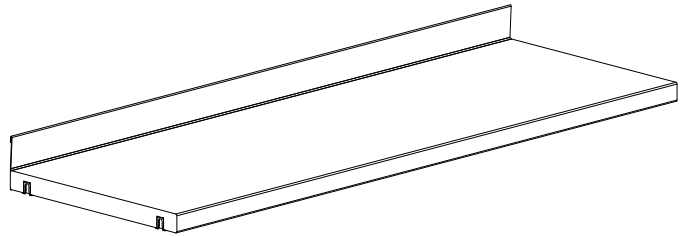

Använd med:

- S3/S4 - metallhyllplan
- ST3 - metalltopphyllplan
- WT1 - trättopphyllplan
- WT2 - överliggande trätoppplatta

Notera:

- Trähyllplan som placeras längst ned måste alltid fästas med snapfix och skruvar.
- Hyllor H1820 och 2120 med krysstag måste alltid ha ett mellanhyllplan fäst med snapfix och skruvar.

W4 - TRÄHYLLPLAN

Detaljer:

- Modul 500/750/900/1000 mm
- Djup 250/300/400 mm
- Melamin/laminat
- Utan bakkant
- Med eller utan spår för clip-on etikethållare
- Snapfix/snapfix och skruvar
- Maxvikt 60 kg.
- Spånplatta/lamellträ
- Plana hyllplan

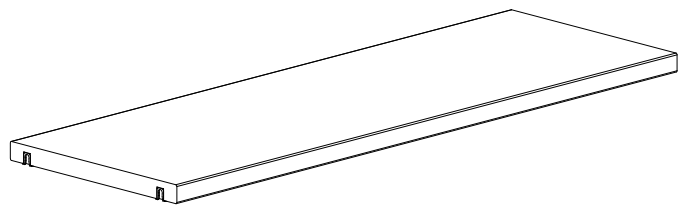

Använd med:

- S3/S4 - metallhyllplan
- ST3 - metalltopphyllplan
- WT1 - trättopphyllplan
- WT2 - överliggande trätoppplatta

Notera:

- Trähyllplan som placeras längst ned måste alltid fästas med snapfix och skruvar.
- Hyllor H1820 och 2120 med krysstag måste alltid ha ett mellanhyllplan fäst med snapfix och skruvar.

24% rabatt ska dras av på angivna priser

HYLLPLAN

W1 - TRÄHYLLPLAN MED H47 MM METALLBAKKANTSLIST OCH KOMPONENTER

Målade och fanerade Lingo hyllplan är FSC-certifierade.

W1 - FSC trähyllplan med metallbakkantslist och snapfix - för bakkantsbokstöd

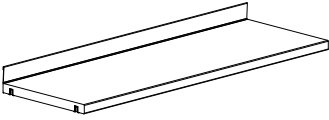
Metallbakkantslist H47 mm. Lamellträ. Med beslag (snapfix).	Modul mm	Hyllplansdjup mm	Art. nr.	Melamin SEK	Mälad SEK	Faner SEK
	500	250	BN067521.ZZZZZZZZ3	-	612	672
	500	300	BN067531.ZZZZZZZZ3	-	612	672
	500	400	BN067541.ZZZZZZZZ3	-	728	801
	750	250	BN067721.ZZZZZZZZ3	-	917	1.009
	750	300	BN067731.ZZZZZZZZ3	-	917	1.009
	750	400	BN067741.ZZZZZZZZ3	-	1.093	1.200
	900	250	BN067921.ZZZZZZZZ3	-	937	1.029
	900	300	BN067931.ZZZZZZZZ3	-	937	1.029
	900	400	BN067941.ZZZZZZZZ3	-	1.111	1.221

W1 - FSC trähyllplan med metallbakkantslist, snapfix och skruvar - för bakkantsbokstöd

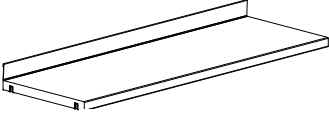
Metallbakkantslist H47 mm. Lamellträ. Med beslag (snapfix och skruvar).	Modul mm	Hyllplansdjup mm	Art. nr.	Melamin SEK	Mälad SEK	Faner SEK
	500	250	BN067521.ZZZZZZZZ2	-	612	672
	500	300	BN067531.ZZZZZZZZ2	-	612	672
	500	400	BN067541.ZZZZZZZZ2	-	728	801
	750	250	BN067721.ZZZZZZZZ2	-	917	1.009
	750	300	BN067731.ZZZZZZZZ2	-	917	1.009
	750	400	BN067741.ZZZZZZZZ2	-	1.093	1.200
	900	250	BN067921.ZZZZZZZZ2	-	937	1.029
	900	300	BN067931.ZZZZZZZZ2	-	937	1.029
	900	400	BN067941.ZZZZZZZZ2	-	1.111	1.221

Bakkantsbokstöd - för W1

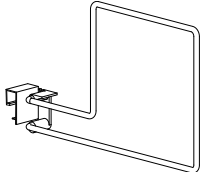
Tillverkat av Ø6 mm förkromat stål. inkl. glidsko i nylon.	Hyllplansdjup mm	Böcker till vänster/ höger om bokstöd	Art. nr.	Pris SEK
	250	Vänster	B4011221	154
	300	Vänster	B4011222	166
	250/300	Vänster (hög)	B4011223	216
	250	Höger	B4011224	154
	300	Höger	B4011225	166

24% rabatt ska dras av på angivna priser

HYLLPLAN

W2 - TRÄHYLLPLAN OCH KOMPONENTER

Målade och fänerade Lingo hyllplan är FSC-certifierade.

W2 - FSC trähyllplan utan bakkantslist, med snapfix

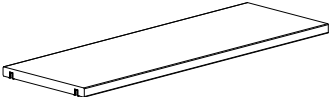
Lamellträ. Med beslag (snapfix).	Modul mm	Hyllplansdjup mm	Art. nr.	Melamin SEK	Mälad SEK	Faner SEK
	500	250	BN067520.ZZZZZZZZ3	-	547	603
	500	300	BN067530.ZZZZZZZZ3	-	547	603
	500	400	BN067540.ZZZZZZZZ3	-	665	728
	750	250	BN067720.ZZZZZZZZ3	-	820	903
	750	300	BN067730.ZZZZZZZZ3	-	820	903
	750	400	BN067740.ZZZZZZZZ3	-	995	1.094
	900	250	BN067920.ZZZZZZZZ3	-	820	903
	900	300	BN067930.ZZZZZZZZ3	-	820	903
	900	400	BN067940.ZZZZZZZZ3	-	995	1.094

W2 - FSC trähyllplan utan bakkantslist, med snapfix och skruvar

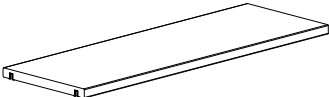
Lamellträ. Med beslag (snapfix och skruvar).	Modul mm	Hyllplansdjup mm	Art. nr.	Melamin SEK	Mälad SEK	Faner SEK
	500	250	BN067520.ZZZZZZZZ2	-	547	603
	500	300	BN067530.ZZZZZZZZ2	-	547	603
	500	400	BN067540.ZZZZZZZZ2	-	665	728
	750	250	BN067720.ZZZZZZZZ2	-	820	903
	750	300	BN067730.ZZZZZZZZ2	-	820	903
	750	400	BN067740.ZZZZZZZZ2	-	995	1.094
	900	250	BN067920.ZZZZZZZZ2	-	820	903
	900	300	BN067930.ZZZZZZZZ2	-	820	903
	900	400	BN067940.ZZZZZZZZ2	-	995	1.094

Hängande bokstöd - för S2 och W2/4 med bokstödsskena

Finns i krom eller standard metallfärger.	Typ	Höjd mm	Art. nr.	Pris SEK
	Normal	200	B4011242	82
	Folio	250	B4011245	88

Bokstödsskena för hängande bokstöd på trähyllplan W2 & W4

Fästes under trähyllplan. För bokstöd B40112x. Med beslag.	Modul	Art. nr.	Pris SEK
	750	B4022007	296
	900	B4022009	296

24% rabatt ska dras av på angivna priser

HYLLPLAN

W3 - TRÄHYLLPLAN MED H47 MM METALLBAKKANTSLIST

W3 - trähyllplan med metallbakkantslist, med snapfix, utan spår för clip-on etikethållare

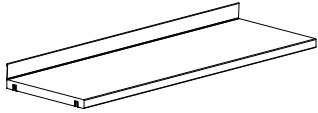
Metallbakkantslist H47 mm. Spånplatta. Med beslag (snapfix).	Modul mm	Hyllplansdjup mm	Art. nr.	Melamin SEK	Målrad SEK	Faner SEK
	500	250	BN07052106ZZZZZ3	463	-	-
	500	300	BN07053106ZZZZZ3	463	-	-
	500	400	BN07054106ZZZZZ3	563	-	-
	750	250	BN07072106ZZZZZ3	698	-	-
	750	300	BN07073106ZZZZZ3	698	-	-
	750	400	BN07074106ZZZZZ3	845	-	-
	900	250	BN07092106ZZZZZ3	698	-	-
	900	300	BN07093106ZZZZZ3	698	-	-
	900	400	BN07094106ZZZZZ3	845	-	-

W3 - trähyllplan med metallbakkantslist, med snapfix, utan spår för clip-on etikethållare

Metallbakkantslist H47 mm. Lamellträ. Med beslag (snapfix).	Modul mm	Hyllplansdjup mm	Art. nr.	Laminat SEK	Målrad SEK	Faner SEK
	1000	250	BN07012103ZZZZZ3	1.252	-	-
	1000	300	BN07013103ZZZZZ3	1.252	-	-
	1000	400	BN07014103ZZZZZ3	1.518	-	-

W3 - trähyllplan med metallbakkantslist, med snapfix, med spår för clip-on etikethållare

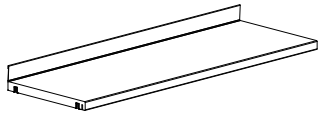
Metallbakkantslist H47 mm. Spånplatta. Med beslag (snapfix).	Modul mm	Hyllplansdjup mm	Art. nr.	Melamin SEK	Målrad SEK	Faner SEK
	500	250	BN07052116ZZZZZ3	478	-	-
	500	300	BN07053116ZZZZZ3	478	-	-
	500	400	BN07054116ZZZZZ3	575	-	-
	750	250	BN07072116ZZZZZ3	712	-	-
	750	300	BN07073116ZZZZZ3	712	-	-
	750	400	BN07074116ZZZZZ3	858	-	-
	900	250	BN07092116ZZZZZ3	712	-	-
	900	300	BN07093116ZZZZZ3	712	-	-
	900	400	BN07094116ZZZZZ3	858	-	-

W3 - trähyllplan med metallbakkantslist, med snapfix, med spår för clip-on etikethållare

Metallbakkantslist H47 mm. Lamellträ. Med beslag (snapfix).	Modul mm	Hyllplansdjup mm	Art. nr.	Laminat SEK	Målade SEK	Faner SEK
	1000	250	BN07012113ZZZZZ3	1.268	-	-
	1000	300	BN07013113ZZZZZ3	1.268	-	-
	1000	400	BN07014113ZZZZZ3	1.534	-	-

24% rabatt ska dras av på angivna priser

HYLLPLAN

W3 - TRÄHYLLPLAN MED H47 MM METALLBAKKANTSLIST

W3 - trähyllplan med metallbakkantslist, med snapfix och skruvar, utan spår för clip-on etikethållare

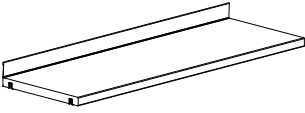
Metallbakkantslist H47 mm. Spånplatta. Med beslag (snapfix och skruvar).	Modul mm	Hyllplansdjup mm	Art. nr.	Melamin SEK	Målad SEK	Faner SEK
	500	250	BN07052106ZZZZZZ2	463	-	-
	500	300	BN07053106ZZZZZZ2	463	-	-
	500	400	BN07054106ZZZZZZ2	563	-	-
	750	250	BN07072106ZZZZZZ2	698	-	-
	750	300	BN07073106ZZZZZZ2	698	-	-
	750	400	BN07074106ZZZZZZ2	845	-	-
	900	250	BN07092106ZZZZZZ2	698	-	-
	900	300	BN07093106ZZZZZZ2	698	-	-
	900	400	BN07094106ZZZZZZ2	845	-	-

W3 - trähyllplan med metallbakkantslist, med snapfix och skruvar, utan spår för clip-on etikethållare

Metallbakkantslist H47 mm. Lamellträ. Med beslag (snapfix och skruvar).	Modul mm	Hyllplansdjup mm	Art. nr.	Laminat SEK	Målad SEK	Faner SEK
	1000	250	BN07012103ZZZZZZ2	1.252	-	-
	1000	300	BN07013103ZZZZZZ2	1.252	-	-
	1000	400	BN07014103ZZZZZZ2	1.518	-	-

W3 - trähyllplan med metallbakkantslist, med snapfix och skruvar, med spår för clip-on etikethållare

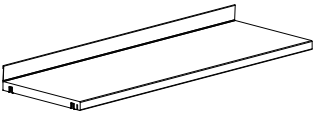
Metallbakkantslist H47 mm. Spånplatta. Med beslag (snapfix och skruvar).	Modul mm	Hyllplansdjup mm	Art. nr.	Melamin SEK	Målad SEK	Faner SEK
	500	250	BN07052116ZZZZZZ2	478	-	-
	500	300	BN07053116ZZZZZZ2	478	-	-
	500	400	BN07054116ZZZZZZ2	575	-	-
	750	250	BN07072116ZZZZZZ2	712	-	-
	750	300	BN07073116ZZZZZZ2	712	-	-
	750	400	BN07074116ZZZZZZ2	858	-	-
	900	250	BN07092116ZZZZZZ2	712	-	-
	900	300	BN07093116ZZZZZZ2	712	-	-
	900	400	BN07094116ZZZZZZ2	858	-	-

W3 - trähyllplan med metallbakkantslist, med snapfix och skruvar, med spår för clip-on etikethållare

Metallbakkantslist H47 mm. Lamellträ. Med beslag (snapfix och skruvar).	Modul mm	Hyllplansdjup mm	Art. nr.	Laminat SEK	Målad SEK	Faner SEK
	1000	250	BN07012113ZZZZZZ2	1.268	-	-
	1000	300	BN07013113ZZZZZZ2	1.268	-	-
	1000	400	BN07014113ZZZZZZ2	1.534	-	-

24% rabatt ska dras av på angivna priser

HYLLPLAN

W4 - TRÄHYLLPLAN

W4 - trähyllplan utan bakkantslist, med snapfix, utan spår för clip-on etikethållare

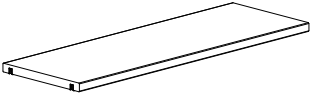
Spånplatta. Med beslag (snapfix).	Modul mm	Hyllplansdjup mm	Art. nr.	Melamin SEK	Mälad SEK	Faner SEK
	500	250	BN07052006ZZZZZ3	405	-	-
	500	300	BN07053006ZZZZZ3	405	-	-
	500	400	BN07054006ZZZZZ3	506	-	-
	750	250	BN07072006ZZZZZ3	611	-	-
	750	300	BN07073006ZZZZZ3	611	-	-
	750	400	BN07074006ZZZZZ3	759	-	-
	900	250	BN07092006ZZZZZ3	595	-	-
	900	300	BN07093006ZZZZZ3	595	-	-
	900	400	BN07094006ZZZZZ3	739	-	-

W4 - trähyllplan utan bakkantslist, med snapfix, utan spår för clip-on etikethållare

Lamellträ. Med beslag (snapfix).	Modul mm	Hyllplansdjup mm	Art. nr.	Laminat SEK	Mälad SEK	Faner SEK
	1000	250	BN07012003ZZZZZ3	1.123	-	-
	1000	300	BN07013003ZZZZZ3	1.123	-	-
	1000	400	BN07014003ZZZZZ3	1.390	-	-

W4 - trähyllplan utan bakkantslist, med snapfix, med spår för clip-on etikethållare

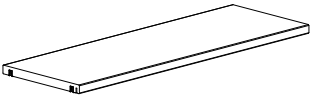
Spånplatta. Med beslag (snapfix).	Modul mm	Hyllplansdjup mm	Art. nr.	Melamin SEK	Mälad SEK	Faner SEK
	500	250	BN07052016ZZZZZ3	421	-	-
	500	300	BN07053016ZZZZZ3	421	-	-
	500	400	BN07054016ZZZZZ3	518	-	-
	750	250	BN07072016ZZZZZ3	624	-	-
	750	300	BN07073016ZZZZZ3	624	-	-
	750	400	BN07074016ZZZZZ3	770	-	-
	900	250	BN07092016ZZZZZ3	606	-	-
	900	300	BN07093016ZZZZZ3	606	-	-
	900	400	BN07094016ZZZZZ3	755	-	-

W4 - trähyllplan utan bakkantslist, med snapfix, med spår för clip-on etikethållare

Lamellträ. Med beslag (snapfix).	Modul mm	Hyllplansdjup mm	Art. nr.	Laminat SEK	Mälad SEK	Faner SEK
	1000	250	BN07012013ZZZZZ3	1.139	-	-
	1000	300	BN07013013ZZZZZ3	1.139	-	-
	1000	400	BN07014013ZZZZZ3	1.405	-	-

24% rabatt ska dras av på angivna priser

HYLLPLAN

W4 - TRÄHYLLPLAN

W4 - trähyllplan utan bakkantslist, med snapfix och skruvar, utan spår för clip-on etikethållare

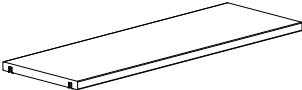
Spånplatta. Med beslag (snapfix och skruvar).	Modul mm	Hyllplansdjup mm	Art. nr.	Melamin SEK	Mälad SEK	Faner SEK
	500	250	BN07052006ZZZZZZ2	405	-	-
	500	300	BN07053006ZZZZZZ2	405	-	-
	500	400	BN07054006ZZZZZZ2	506	-	-
	750	250	BN07072006ZZZZZZ2	611	-	-
	750	300	BN07073006ZZZZZZ2	611	-	-
	750	400	BN07074006ZZZZZZ2	759	-	-
	900	250	BN07092006ZZZZZZ2	595	-	-
	900	300	BN07093006ZZZZZZ2	595	-	-
	900	400	BN07094006ZZZZZZ2	739	-	-

W4 - trähyllplan utan bakkantslist, med snapfix och skruvar, utan spår för clip-on etikethållare

Lamellträ. Med beslag (snapfix och skruvar).	Modul mm	Hyllplansdjup mm	Art. nr.	Laminat SEK	Mälad SEK	Faner SEK
	1000	250	BN07012003ZZZZZZ2	1.123	-	-
	1000	300	BN07013003ZZZZZZ2	1.123	-	-
	1000	400	BN07014003ZZZZZZ2	1.390	-	-

W4 - trähyllplan utan bakkantslist, med snapfix och skruvar, med spår för clip-on etikethållare

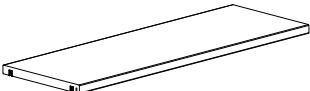
Spånplatta. Med beslag (snapfix och skruvar).	Modul mm	Hyllplansdjup mm	Art. nr.	Melamin SEK	Mälad SEK	Faner SEK
	500	250	BN07052016ZZZZZZ2	421	-	-
	500	300	BN07053016ZZZZZZ2	421	-	-
	500	400	BN07054016ZZZZZZ2	518	-	-
	750	250	BN07072016ZZZZZZ2	624	-	-
	750	300	BN07073016ZZZZZZ2	624	-	-
	750	400	BN07074016ZZZZZZ2	770	-	-
	900	250	BN07092016ZZZZZZ2	606	-	-
	900	300	BN07093016ZZZZZZ2	606	-	-
	900	400	BN07094016ZZZZZZ2	755	-	-

W4 - trähyllplan utan bakkantslist, med snapfix och skruvar, med spår för clip-on etikethållare

Lamellträ. Med beslag (snapfix och skruvar).	Modul mm	Hyllplansdjup mm	Art. nr.	Laminat SEK	Mälad SEK	Faner SEK
	1000	250	BN07012013ZZZZZZ2	1.139	-	-
	1000	300	BN07013013ZZZZZZ2	1.139	-	-
	1000	400	BN07014013ZZZZZZ2	1.405	-	-

24% rabatt ska dras av på angivna priser

HYLLPLAN

WT1 - TRÄTOPPHYLLPLAN

Välj mellan topphyllplan av metall eller trä (placerade mellan trögavlarna) och en överliggande trätopplatta (placerad ovanför gavlarna).

WT1 - TRÄTOPPHYLLPLAN

Detaljer:

- Modul 500/750/900/1000 mm
- Djup 250/300/400 mm
- Melamin/målade/faner
- Enkelsidiga standarddjup
- Enkelsidiga fulldjup
- Dubbelsidiga
- Snapfix och skruvar
- Maxvikt 100 kg. (Norm EN14073-3)
- Lamellträ

Använd med:

- S1/S2/S3/S4 - metallhyllplan
- W1/W2/W3/W4 - trähyllplan
- WP1/2/5/6 - trögavel för topphyllplan
- WBP1/WBP3 - trärygg för standarddjup
- WBP2/WBP4 - trärygg för fulldjup
- WBP2/WBP4 - trärygg för dubbelsidiga

Notera:

- Topphyllplan av trä måste alltid fästas med snapfix och skruvar.

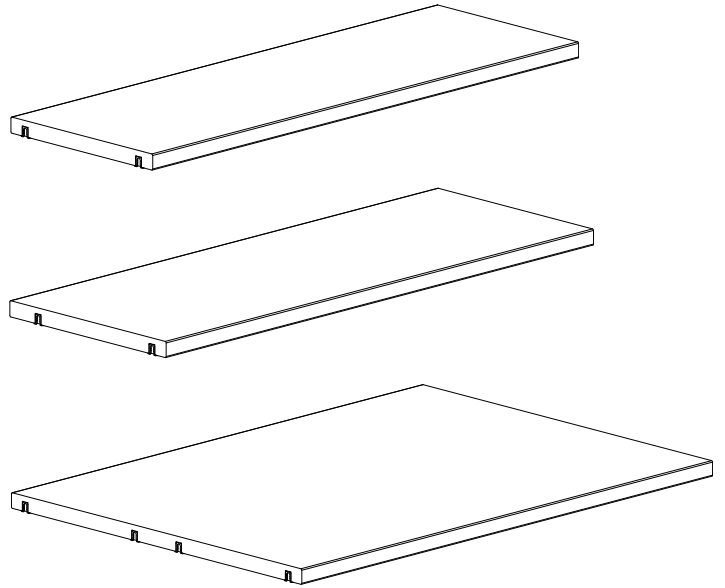

24% rabatt ska dras av på angivna priser

HYLLPLAN

WT2 - ÖVERLIGGANDE TRÄTOPPLATTA

Välj mellan topphyllplan av metall eller trä (placerade mellan trögavlarna) och en överliggande trätopplatta (placerad ovanför gavlarna).

WT2 - ÖVERLIGGANDE TRÄTOPPLATTA

Detaljer:

- Modul 500/750/900/100 mm
- Djup 250/300/400 mm
- Melamin/målade/faner
- Enkel-/dubbelsidiga
- Fristående/ytter/mellan
- Maxvikt 25 kg.
- Spånplatta/MDF

Använd med:

- S1/S2/S3/S4 - metallhyllplan
- W1/W2/W3/W4 - trähyllplan
- WP3/4/7/8 - trögavel
- WBP1/3 - trärygg

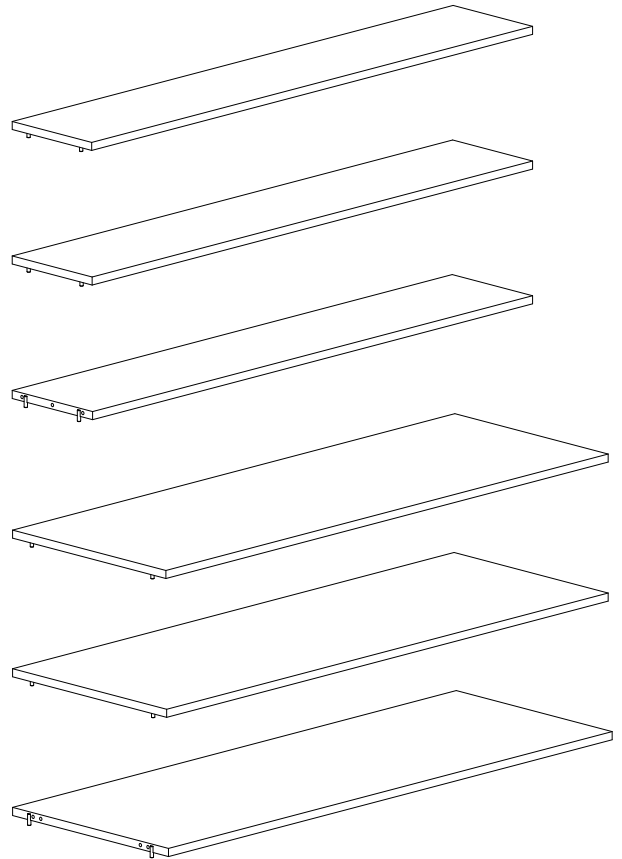

24% rabatt ska dras av på angivna priser

HYLLPLAN

WT1 - TRÄTOPPHYLLPLAN - MELAMIN

WT1 - Enkelsidiga trätöpphyllplan - standarddjup

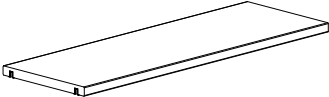
Spånplatta/MDF. Med beslag (snapfix och skruvar).	Modul mm	Hyllplansdjup mm	Art. nr.	Melamin SEK	Målad SEK	Faner SEK
	500	250	BN07752186	524	-	-
	500	300	BN07753186	588	-	-
	500	400	BN07754186	665	-	-
	750	250	BN07772186	790	-	-
	750	300	BN07773186	878	-	-
	750	400	BN07774186	995	-	-
	900	250	BN07792186	790	-	-
	900	300	BN07793186	878	-	-
	900	400	BN07794186	995	-	-
	1000	250	BN07712186	887	-	-
	1000	300	BN07713186	980	-	-
	1000	400	BN07714186	1.116	-	-

WT1 - Enkelsidiga trätöpphyllplan - fulldjup

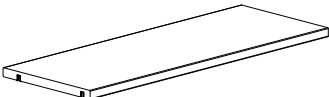
Spånplatta/MDF. Med beslag (snapfix och skruvar).	Modul mm	Hyllplansdjup mm	Art. nr.	Melamin SEK	Målad SEK	Faner SEK
	500	250 = 280	BN07752196	524	-	-
	500	300 = 330	BN07753196	588	-	-
	500	400 = 430	BN07754196	665	-	-
	750	250 = 280	BN07772196	790	-	-
	750	300 = 330	BN07773196	878	-	-
	750	400 = 430	BN07774196	995	-	-
	900	250 = 280	BN07792196	790	-	-
	900	300 = 330	BN07793196	878	-	-
	900	400 = 430	BN07794196	995	-	-
	1000	250 = 280	BN07712196	887	-	-
	1000	300 = 330	BN07713196	980	-	-
	1000	400 = 430	BN07714196	1.116	-	-

WT1 - Dubbelsidiga trätöpphyllplan

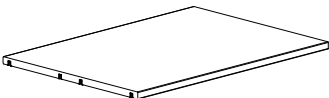
Spånplatta/MDF. Med beslag (snapfix och skruvar).	Modul mm	Hyllplansdjup mm	Art. nr.	Melamin SEK	Målad SEK	Faner SEK
	500	2 x 250 = 537	BN07752286	702	-	-
	500	2 x 300 = 637	BN07753286	1.078	-	-
	500	2 x 400 = 837	BN07754286	1.645	-	-
	750	2 x 250 = 537	BN07772286	1.055	-	-
	750	2 x 300 = 637	BN07773286	1.620	-	-
	750	2 x 400 = 837	BN07774286	2.468	-	-
	900	2 x 250 = 537	BN07792286	1.055	-	-
	900	2 x 300 = 637	BN07793286	1.620	-	-
	900	2 x 400 = 837	BN07794286	2.468	-	-
	1000	2 x 250 = 537	BN07712286	1.171	-	-
	1000	2 x 300 = 637	BN07713286	1.799	-	-
	1000	2 x 400 = 837	BN07714286	2.743	-	-

24% rabatt ska dras av på angivna priser

HYLLPLAN

WT1 - TRÄTOPPHYLLPLAN - MÅLAD/FANER

Målade och fanerade Lingo hyllplan är FSC-certifierade.

WT1 - FSC enkelsidiga trätopyllplan - standarddjup

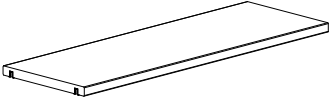
Spånplatta/MDF. Med beslag (snapfix och skruvar).	Modul mm	Hyllplansdjup mm	Art. nr.	Melamin SEK	Målad SEK	Faner SEK
	500	250	BN0765218.	-	619	682
	500	300	BN0765318.	-	688	759
	500	400	BN0765418.	-	781	858
	750	250	BN0767218.	-	930	1.022
	750	300	BN0767318.	-	1.035	1.138
	750	400	BN0767418.	-	1.171	1.288
	900	250	BN0769218.	-	930	1.022
	900	300	BN0769318.	-	1.035	1.138
	900	400	BN0769418.	-	1.171	1.288
	1000	250	BN0761218.	-	1.044	1.147
	1000	300	BN0761318.	-	1.153	1.267
	1000	400	BN0761418.	-	1.311	1.445

WT1 - FSC enkelsidiga trätopyllplan - fulldjup

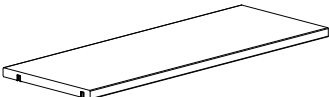
Spånplatta/MDF. Med beslag (snapfix och skruvar).	Modul mm	Hyllplansdjup mm	Art. nr.	Melamin SEK	Målad SEK	Faner SEK
	500	250 = 280	BN0765219.	-	619	682
	500	300 = 330	BN0765319.	-	688	759
	500	400 = 430	BN0765419.	-	781	858
	750	250 = 280	BN0767219.	-	930	1.022
	750	300 = 330	BN0767319.	-	1.035	1.138
	750	400 = 430	BN0767419.	-	1.171	1.288
	900	250 = 280	BN0769219.	-	930	1.022
	900	300 = 330	BN0769319.	-	1.035	1.138
	900	400 = 430	BN0769419.	-	1.171	1.288
	1000	250 = 280	BN0761219.	-	1.044	1.147
	1000	300 = 330	BN0761319.	-	1.153	1.267
	1000	400 = 430	BN0761419.	-	1.311	1.445

WT1 - FSC dubbelsidiga trätopyllplan

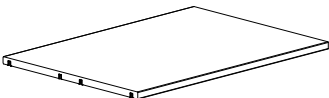
Spånplatta/MDF. Med beslag (snapfix och skruvar).	Modul mm	Hyllplansdjup mm	Art. nr.	Melamin SEK	Målad SEK	Faner SEK
	500	2 x 250 = 537	BN0765228.	-	827	911
	500	2 x 300 = 637	BN0765328.	-	1.268	1.395
	500	2 x 400 = 837	BN0765428.	-	1.937	2.128
	750	2 x 250 = 537	BN0767228.	-	1.241	1.364
	750	2 x 300 = 637	BN0767328.	-	1.904	2.095
	750	2 x 400 = 837	BN0767428.	-	2.904	3.193
	900	2 x 250 = 537	BN0769228.	-	1.241	1.364
	900	2 x 300 = 637	BN0769328.	-	1.904	2.095
	900	2 x 400 = 837	BN0769428.	-	2.904	3.193
	1000	2 x 250 = 537	BN0761228.	-	1.380	1.517
	1000	2 x 300 = 637	BN0761328.	-	2.117	2.327
	1000	2 x 400 = 837	BN0761428.	-	3.227	3.549

24% rabatt ska dras av på angivna priser

HYLLPLAN

WT2 - ÖVERLIGGANDE TRÄTOPPLATTA - ENKELSIDIGA

Målade och fanerade Lingo hyllplan är FSC-certifierade.

WT2 - Enkelsidiga överliggande trätopplatta - fristående

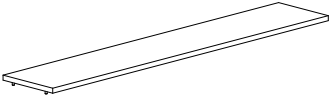
Spånplatta/MDF. Med beslag.	Modul mm	Hyllplansdjup mm	Antal sektioner	Art. nr.	Melamin SEK	Mälad SEK	Faner SEK
	500	250	1	BN0303515.	631	742	817
	500	250	2	BN0303525.	1.135	1.337	1.471
	500	250	3	BN0303535.	1.704	2.005	2.205
	500	300	1	BN0305515.	699	824	907
	500	300	2	BN0305525.	1.262	1.486	1.631
	500	300	3	BN0305535.	1.893	2.227	2.449
	500	400	1	BN0307515.	773	907	999
	500	400	2	BN0307525.	1.388	1.631	1.794
	500	400	3	BN0307535.	2.081	2.449	2.693
	750	250	1	BN0303715.	947	1.114	1.225
	750	250	2	BN0303725.	1.703	2.004	2.203
	750	250	3	BN0303735.	2.554	3.005	3.306
	750	300	1	BN0305715.	1.052	1.239	1.362
	750	300	2	BN0305725.	1.891	2.225	2.449
	750	300	3	BN0305735.	2.839	3.339	3.673
	750	400	1	BN0307715.	1.158	1.362	1.497
	750	400	2	BN0307725.	2.081	2.449	2.692
	750	400	3	BN0307735.	3.121	3.673	4.041
900	250	1	BN0303915.	947	1.114	1.225	
900	250	2	BN0303925.	1.703	2.004	2.203	
900	300	1	BN0305915.	1.052	1.239	1.362	
900	300	2	BN0305925.	1.891	2.225	2.449	
900	400	1	BN0307915.	1.158	1.362	1.497	
900	400	2	BN0307925.	2.081	2.449	2.692	
1000	250	1	BN0303115.	1.052	1.239	1.362	
1000	250	2	BN0303125.	1.891	2.225	2.449	
1000	300	1	BN0305115.	1.169	1.375	1.512	
1000	300	2	BN0305125.	2.103	2.473	2.722	
1000	400	1	BN0307115.	1.285	1.512	1.665	
1000	400	2	BN0307125.	2.313	2.722	2.991	

24% rabatt ska dras av på angivna priser

HYLLPLAN

WT2 - ÖVERLIGGANDE TRÄTOPPLATTA - ENKELSIDIGA

Målade och fanerade Lingo hyllplan är FSC-certifierade.

WT2 - Enkelsidiga överliggande trätopplatta - ytter

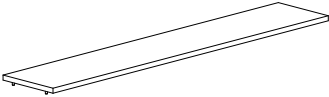
Spånplatta/MDF. Med beslag.	Modul mm	Hyllplansdjup mm	Antal sektioner	Art. nr.	Melamin SEK	Mälad SEK	Faner SEK
	500	250	1	BN0303514.	631	742	817
	500	250	2	BN0303524.	1.135	1.337	1.471
	500	250	3	BN0303534.	1.704	2.005	2.205
	500	300	1	BN0305514.	699	824	907
	500	300	2	BN0305524.	1.262	1.486	1.631
	500	300	3	BN0305534.	1.893	2.227	2.449
	500	400	1	BN0307514.	773	907	999
	500	400	2	BN0307524.	1.388	1.631	1.794
	500	400	3	BN0307534.	2.081	2.449	2.693
	750	250	1	BN0303714.	947	1.114	1.225
	750	250	2	BN0303724.	1.703	2.004	2.203
	750	250	3	BN0303734.	2.554	3.005	3.306
	750	300	1	BN0305714.	1.052	1.239	1.362
	750	300	2	BN0305724.	1.891	2.225	2.449
	750	300	3	BN0305734.	2.839	3.339	3.673
	750	400	1	BN0307714.	1.158	1.362	1.497
	750	400	2	BN0307724.	2.081	2.449	2.692
	750	400	3	BN0307734.	3.121	3.673	4.041
900	250	1	BN0303914.	947	1.114	1.225	
900	250	2	BN0303924.	1.703	2.004	2.203	
900	300	1	BN0305914.	1.052	1.239	1.362	
900	300	2	BN0305924.	1.891	2.225	2.449	
900	400	1	BN0307914.	1.158	1.362	1.497	
900	400	2	BN0307924.	2.081	2.449	2.692	
1000	250	1	BN0303114.	1.052	1.239	1.362	
1000	250	2	BN0303124.	1.891	2.225	2.449	
1000	300	1	BN0305114.	1.169	1.375	1.512	
1000	300	2	BN0305124.	2.103	2.473	2.722	
1000	400	1	BN0307114.	1.285	1.512	1.665	
1000	400	2	BN0307124.	2.313	2.722	2.991	

24% rabatt ska dras av på angivna priser

HYLLPLAN

WT2 - ÖVERLIGGANDE TRÄTOPPLATTA - ENKELSIDIGA

Målade och fänerade Lingo hyllplan är FSC-certifierade.

WT2 - Enkelsidiga överliggande trätopplatta - mellan

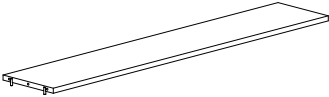
Spånplatta/MDF. Med beslag.	Modul mm	Hyllplansdjup mm	Antal sektioner	Art. nr.	Melamin SEK	Mälad SEK	Faner SEK
	500	250	1	BN0303513.	631	742	817
	500	250	2	BN0303523.	1.135	1.337	1.471
	500	250	3	BN0303533.	1.704	2.005	2.205
	500	300	1	BN0305513.	699	824	907
	500	300	2	BN0305523.	1.262	1.486	1.631
	500	300	3	BN0305533.	1.893	2.227	2.449
	500	400	1	BN0307513.	773	907	999
	500	400	2	BN0307523.	1.388	1.631	1.794
	500	400	3	BN0307533.	2.081	2.449	2.693
	750	250	1	BN0303713.	947	1.114	1.225
	750	250	2	BN0303723.	1.703	2.004	2.203
	750	250	3	BN0303733.	2.554	3.005	3.306
	750	300	1	BN0305713.	1.052	1.239	1.362
	750	300	2	BN0305723.	1.891	2.225	2.449
	750	300	3	BN0305733.	2.839	3.339	3.673
	750	400	1	BN0307713.	1.158	1.362	1.497
	750	400	2	BN0307723.	2.081	2.449	2.692
	750	400	3	BN0307733.	3.121	3.673	4.041
900	250	1	BN0303913.	947	1.114	1.225	
900	250	2	BN0303923.	1.703	2.004	2.203	
900	300	1	BN0305913.	1.052	1.239	1.362	
900	300	2	BN0305923.	1.891	2.225	2.449	
900	400	1	BN0307913.	1.158	1.362	1.497	
900	400	2	BN0307923.	2.081	2.449	2.692	
1000	250	1	BN0303113.	1.052	1.239	1.362	
1000	250	2	BN0303123.	1.891	2.225	2.449	
1000	300	1	BN0305113.	1.169	1.375	1.512	
1000	300	2	BN0305123.	2.103	2.473	2.722	
1000	400	1	BN0307113.	1.285	1.512	1.665	
1000	400	2	BN0307123.	2.313	2.722	2.991	

24% rabatt ska dras av på angivna priser

HYLLPLAN

WT2 - ÖVERLIGGANDE TRÄTOPPLATTA - DUBBELSIDIGA

Målade och fanerade Lingo hyllplan är FSC-certifierade.

WT2 - Dubbelsidiga överliggande trätopplatta - fristående

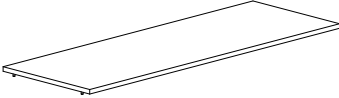
Spånplatta/MDF. Med beslag.	Modul mm	Hyllplansdjup mm	Antal sektioner	Art. nr.	Melamin SEK	Mälad SEK	Faner SEK
	500	250	1	BN0304515.	971	1.143	1.255
	500	250	2	BN0304525.	1.747	2.055	2.259
	500	250	3	BN0304535.	2.621	3.083	3.393
	500	300	1	BN0306515.	1.077	1.268	1.395
	500	300	2	BN0306525.	1.939	2.282	2.511
	500	300	3	BN0306535.	2.911	3.425	3.768
	500	400	1	BN0308515.	1.186	1.395	1.535
	500	400	2	BN0308525.	2.133	2.511	2.760
	500	400	3	BN0308535.	3.203	3.768	4.144
	750	250	1	BN0304715.	1.457	1.716	1.885
	750	250	2	BN0304725.	2.621	3.083	3.391
	750	250	3	BN0304735.	3.931	4.624	5.087
	750	300	1	BN0306715.	1.620	1.904	2.095
	750	300	2	BN0306725.	2.909	3.424	3.767
	750	300	3	BN0306735.	4.369	5.139	5.654
	750	400	1	BN0308715.	1.780	2.095	2.303
	750	400	2	BN0308725.	3.201	3.767	4.143
	750	400	3	BN0308735.	4.805	5.654	6.216
	900	250	1	BN0304915.	1.457	1.716	1.885
	900	250	2	BN0304925.	2.621	3.083	3.391
900	300	1	BN0306915.	1.620	1.904	2.095	
900	300	2	BN0306925.	2.909	3.424	3.767	
900	400	1	BN0308915.	1.780	2.095	2.303	
900	400	2	BN0308925.	3.201	3.767	4.143	
1000	250	1	BN0304115.	1.620	1.904	2.095	
1000	250	2	BN0304125.	2.909	3.424	3.767	
1000	300	1	BN0306115.	1.799	2.116	2.326	
1000	300	2	BN0306125.	3.234	3.804	4.184	
1000	400	1	BN0308115.	1.976	2.326	2.558	
1000	400	2	BN0308125.	3.555	4.184	4.604	

24% rabatt ska dras av på angivna priser

HYLLPLAN

WT2 - ÖVERLIGGANDE TRÄTOPPLATTA - DUBBELSIDIGA

Målade och fanerade Lingo hyllplan är FSC-certifierade.

WT2 - Dubbelsidiga överliggande trätopplatta - ytter

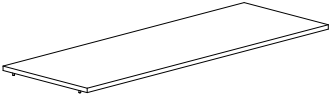
Spånplatta/MDF. Med beslag.	Modul mm	Hyllplans- djup mm	Antal sektioner	Art. nr.	Melamin SEK	Mälad SEK	Faner SEK
	500	250	1	BN0304514.	971	1.143	1.255
	500	250	2	BN0304524.	1.747	2.055	2.259
	500	250	3	BN0304534.	2.621	3.083	3.393
	500	300	1	BN0306514.	1.077	1.268	1.395
	500	300	2	BN0306524.	1.939	2.282	2.511
	500	300	3	BN0306534.	2.911	3.425	3.768
	500	400	1	BN0308514.	1.186	1.395	1.535
	500	400	2	BN0308524.	2.133	2.511	2.760
	500	400	3	BN0308534.	3.203	3.768	4.144
	750	250	1	BN0304714.	1.457	1.716	1.885
	750	250	2	BN0304724.	2.621	3.083	3.391
	750	250	3	BN0304734.	3.931	4.624	5.087
	750	300	1	BN0306714.	1.620	1.904	2.095
	750	300	2	BN0306724.	2.909	3.424	3.767
	750	300	3	BN0306734.	4.369	5.139	5.654
	750	400	1	BN0308714.	1.780	2.095	2.303
	750	400	2	BN0308724.	3.201	3.767	4.143
	750	400	3	BN0308734.	4.805	5.654	6.216
900	250	1	BN0304914.	1.457	1.716	1.885	
900	250	2	BN0304924.	2.621	3.083	3.391	
900	300	1	BN0306914.	1.620	1.904	2.095	
900	300	2	BN0306924.	2.909	3.424	3.767	
900	400	1	BN0308914.	1.780	2.095	2.303	
900	400	2	BN0308924.	3.201	3.767	4.143	
1000	250	1	BN0304114.	1.620	1.904	2.095	
1000	250	2	BN0304124.	2.909	3.424	3.767	
1000	300	1	BN0306114.	1.799	2.116	2.326	
1000	300	2	BN0306124.	3.234	3.804	4.184	
1000	400	1	BN0308114.	1.976	2.326	2.558	
1000	400	2	BN0308124.	3.555	4.184	4.604	

24% rabatt ska dras av på angivna priser

HYLLPLAN

WT2 - ÖVERLIGGANDE TRÄTOPPLATTA - DUBBELSIDIGA

Målade och fanerade Lingo hyllplan är FSC-certifierade.

WT2 - Dubbelsidiga överliggande trätopplatta - mellan

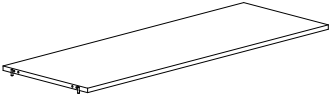
Spånplatta/MDF. Med beslag.	Modul mm	Hyllplans- djup mm	Antal sektioner	Art. nr.	Melamin SEK	Målad SEK	Faner SEK
	500	250	1	BN0304513.	971	1.143	1.255
	500	250	2	BN0304523.	1.747	2.055	2.259
	500	250	3	BN0304533.	2.621	3.083	3.393
	500	300	1	BN0306513.	1.077	1.268	1.395
	500	300	2	BN0306523.	1.939	2.282	2.511
	500	300	3	BN0306533.	2.911	3.425	3.768
	500	400	1	BN0308513.	1.186	1.395	1.535
	500	400	2	BN0308523.	2.133	2.511	2.760
	500	400	3	BN0308533.	3.203	3.768	4.144
	750	250	1	BN0304713.	1.457	1.716	1.885
	750	250	2	BN0304723.	2.621	3.083	3.391
	750	250	3	BN0304733.	3.931	4.624	5.087
	750	300	1	BN0306713.	1.620	1.904	2.095
	750	300	2	BN0306723.	2.909	3.424	3.767
	750	300	3	BN0306733.	4.369	5.139	5.654
	750	400	1	BN0308713.	1.780	2.095	2.303
	750	400	2	BN0308723.	3.201	3.767	4.143
	750	400	3	BN0308733.	4.805	5.654	6.216
900	250	1	BN0304913.	1.457	1.716	1.885	
900	250	2	BN0304923.	2.621	3.083	3.391	
900	300	1	BN0306913.	1.620	1.904	2.095	
900	300	2	BN0306923.	2.909	3.424	3.767	
900	400	1	BN0308913.	1.780	2.095	2.303	
900	400	2	BN0308923.	3.201	3.767	4.143	
1000	250	1	BN0304113.	1.620	1.904	2.095	
1000	250	2	BN0304123.	2.909	3.424	3.767	
1000	300	1	BN0306113.	1.799	2.116	2.326	
1000	300	2	BN0306123.	3.234	3.804	4.184	
1000	400	1	BN0308113.	1.976	2.326	2.558	
1000	400	2	BN0308123.	3.555	4.184	4.604	

24% rabatt ska dras av på angivna priser

FUNKTIONER

METALLEXPONERINGSLÅDOR

Enkel exponeringslåda - fastmonterad/med utdrag

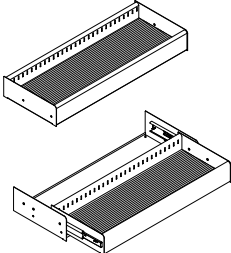
B750 mm. Med beslag och gummimatta. Utan rör.	Djup gavlar mm	Höjd mm	Djup mm	Antal avdelare	Art. nr. Fastmonterad	Pris SEK	Art. nr. Med utdrag	Pris SEK
	300	100	300 ^{*1}	0	B405070573100	2.329	B405070573500	4.249
	300	100	300	1	B405070573101	2.467	B405070573501	4.387
	300	100	300	2	B405070573102	2.591	B405070573502	4.518
	300	100	300	4	B405070573104		B405070573504	4.784
	400	100	300	0	B405070574100	2.329	B405070574500	4.249
	400	100	300	1	B405070574101	2.467	B405070574501	4.387
	400	100	300	2	B405070574102	2.591	B405070574502	4.518
	400	100	300	4	B405070574104	2.866	B405070574504	4.784

Enkel exponeringslåda - fastmonterad/med utdrag

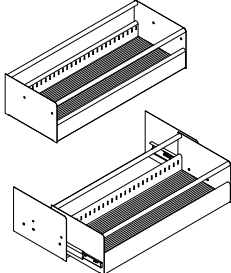
B750 mm. Med beslag, gummimatta och rör.	Djup gavlar mm	Höjd mm	Djup mm	Antal avdelare	Art. nr. Fastmonterad	Pris SEK	Art. nr. Med utdrag	Pris SEK
	300	200	300 ^{*2}	0	B405070573200	3.068	B405070573600	4.985
	300	200	300	1	B405070573201	3.224	B405070573601	5.146
	300	200	300	2	B405070573202	3.374	B405070573602	5.303
	300	200	300	4	B405070573204	3.692	B405070573604	5.616
	400	200	300	0	B405070574200	3.068	B405070574600	4.985
	400	200	300	1	B405070574201	3.224	B405070574601	5.146
	400	200	300	2	B405070574202	3.374	B405070574602	5.303
	400	200	300	4	B405070574204	3.692	B405070574604	5.616

Enkel exponeringslåda - fastmonterad/med utdrag

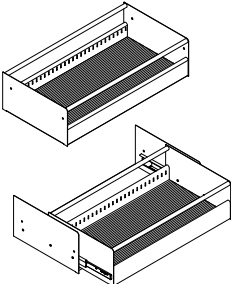
B750 mm. Med beslag, gummimatta och rör.	Djup gavlar mm	Höjd mm	Djup mm	Antal avdelare	Art. nr. Fastmonterad	Pris SEK	Art. nr. Med utdrag	Pris SEK
	300	200	400 ^{*3}	0	B405070573300	3.162	Inte tillgänglig	
	300	200	400	1	B405070573301	3.317	Inte tillgänglig	
	300	200	400	2	B405070573302	3.475	Inte tillgänglig	
	300	200	400	4	B405070573304	3.787	Inte tillgänglig	
	400	200	400	0	B405070574300	3.162	B405070574700	5.085
	400	200	400	1	B405070574301	3.317	B405070574701	5.240
	400	200	400	2	B405070574302	3.475	B405070574702	5.399
	400	200	400	4	B405070574304	3.787	B405070574704	5.715

Dubbel exponeringslåda - fastmonterad/med utdrag

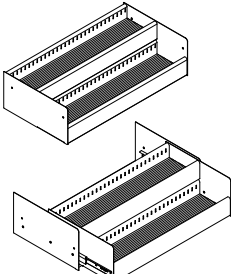
B750 mm. Med beslag och gummimatta. Utan rör.	Djup gavlar mm	Höjd mm	Djup mm	Antal avdelare	Art. nr. Fastmonterad	Pris SEK	Art. nr. Med utdrag	Pris SEK
	300	200	400 ^{*4}	0	B405070573400	4.178	Inte tillgänglig	
	300	200	400	2	B405070573402	4.400	Inte tillgänglig	
	300	200	400	4	B405070573404	4.614	Inte tillgänglig	
	300	200	400	8	B405070573408	5.055	Inte tillgänglig	
	400	200	400	0	B405070574400	4.178	B405070574800	6.101
	400	200	400	2	B405070574402	4.400	B405070574802	6.320
	400	200	400	4	B405070574404	4.614	B405070574804	6.541
	400	200	400	8	B405070574408	5.055	B405070574808	6.976

24% rabatt ska dras av på angivna priser

FUNKTIONER

METALLEXPONERINGSLÅDOR

Enkel exponeringslåda - fastmonterad/med utdrag

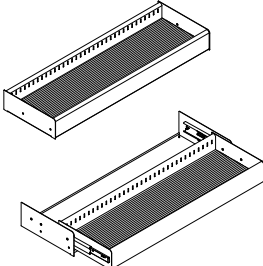
B900 mm. Med beslag och gummimatta. Utan rör.	Djup gavlar mm	Höjd mm	Djup mm	Antal avdelare	Art. nr. Fastmonterad	Pris SEK	Art. nr. Med utdrag	Pris SEK
	300	100	300 ^{*1}	0	B405070593100	2.329	B405070593500	4.249
	300	100	300	2	B405070593102	2.591	B405070593502	4.518
	300	100	300	4	B405070593104	2.866	B405070593504	4.784
	300	100	300	5	B405070593105	3.000	B405070593505	4.922
	400	100	300	0	B405070594100	2.329	B405070594500	4.249
	400	100	300	2	B405070594102	2.591	B405070594502	4.518
	400	100	300	4	B405070594104	2.866	B405070594504	4.784
	400	100	300	5	B405070594105	3.000	B405070594505	4.922

Enkel exponeringslåda - fastmonterad/med utdrag

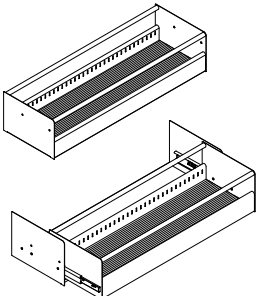
B900 mm. Med beslag, gummimatta och rör.	Djup gavlar mm	Höjd mm	Djup mm	Antal avdelare	Art. nr. Fastmonterad	Pris SEK	Art. nr. Med utdrag	Pris SEK
	300	200	300 ^{*2}	0	B405070593200	3.068	B405070593600	4.985
	300	200	300	2	B405070593202	3.374	B405070593602	5.303
	300	200	300	4	B405070593204	3.692	B405070593604	5.616
	300	200	300	5	B405070593205	3.851	B405070593605	5.774
	400	200	300	0	B405070594200	3.068	B405070594600	4.985
	400	200	300	2	B405070594202	3.374	B405070594602	5.303
	400	200	300	4	B405070594204	3.692	B405070594604	5.616
	400	200	300	5	B405070594205	3.851	B405070594605	5.774

Enkel exponeringslåda - fastmonterad/med utdrag

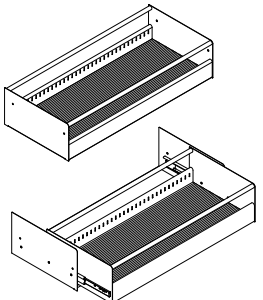
B900 mm. Med beslag, gummimatta och rör.	Djup gavlar mm	Höjd mm	Djup mm	Antal avdelare	Art. nr. Fastmonterad	Pris SEK	Art. nr. Med utdrag	Pris SEK
	300	200	400 ^{*3}	0	B405070593300	3.162	Inte tillgänglig	
	300	200	400	2	B405070593302	3.475	Inte tillgänglig	
	300	200	400	4	B405070593304	3.787	Inte tillgänglig	
	300	200	400	5	B405070593305	3.944	Inte tillgänglig	
	400	200	400	0	B405070594300	3.162	B405070594700	5.085
	400	200	400	2	B405070594302	3.475	B405070594702	5.399
	400	200	400	4	B405070594304	3.787	B405070594704	5.715
	400	200	400	5	B405070594305	3.944	B405070594705	5.867

Dubbel exponeringslåda - fastmonterad/med utdrag

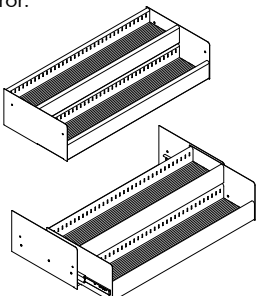
B900 mm. Med beslag och gummimatta. Utan rör.	Djup gavlar mm	Höjd mm	Djup mm	Antal avdelare	Art. nr. Fastmonterad	Pris SEK	Art. nr. Med utdrag	Pris SEK
	300	200	400 ^{*4}	0	B405070593400	4.178	Inte tillgänglig	
	300	200	400	4	B405070593404	4.614	Inte tillgänglig	
	300	200	400	8	B405070593408	5.055	Inte tillgänglig	
	300	200	400	10	B405070593410	5.269	Inte tillgänglig	
	400	200	400	0	B405070594400	4.178	B405070594800	6.101
	400	200	400	4	B405070594404	4.614	B405070594804	6.541
	400	200	400	8	B405070594408	5.055	B405070594808	6.976
	400	200	400	10	B405070594410	5.269	B405070594810	7.192

24% rabatt ska dras av på angivna priser

FUNKTIONER

METALLEXPONERINGSLÅDOR

Enkel AV metallexponeringslåda - för hyllplan

H100 mm. Lackerad metallexponeringslåda och avdelare av svart flockat rundstål. Inkl. gummimatta och 2-5 flyttbara avdelare. Fästes över befintligt 250 eller 300 mm djupt metall- eller trähyllplan.

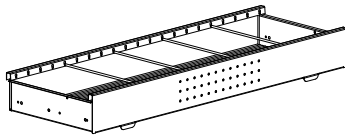

Modul	Hyllplansdjup mm	Antal avdelare	Art. nr.	Pris SEK
500	250	2	B405085552102	1.772
500	300	2	B405085553102	1.851
500	400	2	B405085554102	1.942
750	250	3	B405085572103	2.049
750	300	3	B405085573102	2.080
750	400	3	B405085574103	2.239
900	250	4	B405085592104	2.121
900	300	4	B405085593104	2.218
900	400	4	B405085594104	2.327
1000	250	5	B405085512105	2.168
1000	300	5	B405085513105	2.268
1000	400	5	B405085514105	2.381

Enkel AV metallexponeringslåda - fastmonterad

H100 mm. Lackerad metallexponeringslåda och avdelare av svart flockat rundstål. Inkl. gummimatta och 2-5 flyttbara avdelare.

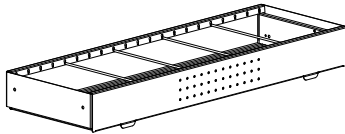

Modul	Hyllplansdjup mm	Antal avdelare	Art. nr.	Pris SEK
500	250	2	B405085552302	2.266
500	300	2	B405085553302	2.463
500	400	2	B405085554302	2.585
750	250	3	B405085572303	2.541
750	300	3	B405085573303	2.742
750	400	3	B405085574303	2.880
900	250	4	B405085592304	2.616
900	300	4	B405085593304	2.826
900	400	4	B405085594304	2.968
1000	250	5	B405085512305	2.663
1000	300	5	B405085513305	2.877
1000	400	5	B405085514305	3.020

24% rabatt ska dras av på angivna priser

FUNKTIONER

METALLEXPONERINGSLÅDOR

Av säkerhetsskäl får utdragslådor belastas med max 15 kg. Montera högst tre utdragslådor i enkelsidiga sektioner och en exponeringslåda per sida i dubbelsidiga sektioner. Hyllor på hjul ska inte förses med utdragbara exponeringslådor. Den lägsta lådan måste vara minst 50 cm ovan golv för att förhindra dess användning som fotsteg.

Enkel AV metallexponeringslåda - med utdrag

H100 mm. Lackerad metallexponeringslåda och avdelare av svart flockat rundstål. Inkl. gummimatta och 2-5 flyttbara avdelare. Med handtag för utdrag på expansionsbeslag.

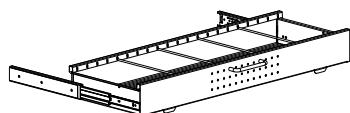

Modul	Hyllplansdjup mm	Antal avdelare	Art. nr.	Pris SEK
500	250	2	B405085552502	3.044
500	300	2	B405085553502	3.239
500	400	2	B405085554502	3.400
750	250	3	B405085572503	3.318
750	300	3	B405085573503	3.518
750	400	3	B405085574503	3.697
900	250	4	B405085592504	3.394
900	300	4	B405085593504	3.603
900	400	4	B405085594504	3.784
1000	250	5	B405085512505	3.440
1000	300	5	B405085513505	3.654
1000	400	5	B405085514505	3.837

Enkel AV metallexponeringslåda - utdragbar med mjukstängande expansionsbeslag

H100 mm. Lackerad metallexponeringslåda och avdelare av svart flockat rundstål. Inkl. gummimatta och 2-5 flyttbara avdelare. Med handtag för utdrag på expansionsbeslag.

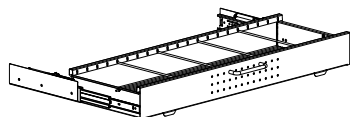

Modul	Hyllplansdjup mm	Antal avdelare	Art. nr.	Pris SEK
500	250	2	B405085552702	3.337
500	300	2	B405085553702	3.532
500	400	2	B405085554702	3.708
750	250	3	B405085572703	3.614
750	300	3	B405085573703	3.814
750	400	3	B405085574703	4.005
900	250	4	B405085592704	3.686
900	300	4	B405085593704	3.897
900	400	4	B405085594704	4.092
1000	250	5	B405085512705	3.732
1000	300	5	B405085513705	3.946
1000	400	5	B405085514705	4.144

24% rabatt ska dras av på angivna priser

FUNKTIONER

METALLEXPONERINGSLÅDOR

Avdelare till enkel/dubbel metallexponeringslåda

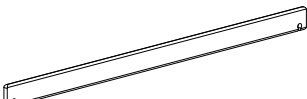
Förkromat stål.	Typ	Höjd mm	Hyllplansdjup mm	Art. nr.	Pris SEK
	Enkel	100	300	B4011603	138
	Enkel	200	300	B4011603	138
	Enkel	200	400	B4011604	160
	Dubbel	200	400	B4011601	112

Avdelare till enkel AV metallexponeringslåda

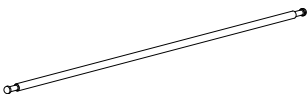
Extra avdelare av flockat rundstål.	Hyllplansdjup mm	Art. nr.	Pris SEK
	250	B4010702	47
	300	B4010703	51
	400	B4010704	55

24% rabatt ska dras av på angivna priser

FUNKTIONER

METALLEXPONERINGSLÅDOR

Exempel på kapacitet för 750 mm fastmonterad enkel/dubbel metallexponeringslåda (se sidan 168)

	Typ	Modul	H x D mm	Hårda CD emballage	Hårda DVD emballage	CD/DVD plastficksemballage	Lätflästa böcker	Bilderböcker
				5 rader	5 rader	5 rader	3 rader	2 rader
*1	Enkel	750	100 x 300	100	75	325	-	-
*2	Enkel	750	200 x 300	100	75	325	90	40
*3	Enkel	750	200 x 400	150	105	325	120	50
				2 x 5 rader	2 x 5 rader	2 x 5 rader	3 rader	2 rader
*4	Dubbel	750	200 x 400	130	95	400	-	-

Exempel på kapacitet för 750 mm enkel/dubbel metallexponeringslåda med utdrag (se sidan 168)

	Typ	Modul	H x D mm	Hårda CD emballage	Hårda DVD emballage	CD/DVD plastficksemballage	Lätflästa böcker	Bilderböcker
				5 rader	5 rader	5 rader	3 rader	2 rader
*1	Enkel	750	100 x 300	80	60	260	-	-
*2	Enkel	750	200 x 300	80	60	260	90	40
*3	Enkel	750	200 x 400	120	84	340	120	50
				2 x 5 rader	2 x 5 rader	2 x 5 rader	3 rader	2 rader
*4	Dubbel	750	200 x 400	104	76	320	-	-

Exempel på kapacitet för 900 mm fastmonterad enkel/dubbel metallexponeringslåda (se sidan 169)

	Typ	Modul	H x D mm	Hårda CD emballage	Hårda DVD emballage	CD/DVD plastficksemballage	Lätflästa böcker	Bilderböcker
				6 rader	6 rader	6 rader	4 rader	3 rader
*1	Enkel	900	100 x 300	120	90	390	-	-
*2	Enkel	900	200 x 300	120	90	390	120	60
*3	Enkel	900	200 x 400	180	126	510	180	75
				2 x 6 rader	2 x 6 rader	2 x 6 rader	4 rader	3 rader
*4	Dubbel	900	200 x 400	156	114	480	-	-

Exempel på kapacitet för 900 mm enkel/dubbel metallexponeringslåda med utdrag (se sidan 169)

	Typ	Modul	H x D mm	Hårda CD emballage	Hårda DVD emballage	CD/DVD plastficksemballage	Lätflästa böcker	Bilderböcker
				6 rader	6 rader	6 rader	4 rader	3 rader
*1	Enkel	900	100 x 300	100	75	325	-	-
*2	Enkel	900	200 x 300	100	75	325	120	60
*3	Enkel	900	200 x 400	150	105	425	160	75
				2 x 6 rader	2 x 6 rader	2 x 6 rader	4 rader	3 rader
*4	Dubbel	900	200 x 400	130	95	400	-	-

Exempel på kapacitet för 500/750/900/1000 mm enkel AV metallexponeringslåda (se sidorna 170-171)

Modul	Djup mm	CD/DVD emballage		Modul	Djup mm	CD/DVD emballage
500	250	60		500	300	72
750	250	80		750	300	96
900	250	100		900	300	120
1000	250	120		1000	300	144

24% rabatt ska dras av på angivna priser

FUNKTIONER

TRÄEXPONERINGSLÅDOR

FSC bilderbokslåda i trä med 4 justerbara fack

B900 x H220/120 x D300 mm.
Inkl. 3 avdelare och beslag.

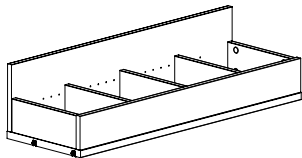

Utförande

Art. nr.

Pris
SEK

Målad

BN5107

4.067

Faner

BN5102

4.472

FSC CD/DVD exponeringslåda i trä med 5 fack

B900 x H170/130 x D300
mm. Inkl. 4 avdelare och expan-
sionsbeslag för 100% utdrag.

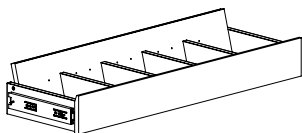

Utförande

Art. nr.

Pris
SEK

Målad

B7840045

4.198

Faner

B7840041

4.615

24% rabatt ska dras av på angivna priser

FUNKTIONER

FÖRVARING OCH EXPONERING

Metallhyllplan för pocketböcker/CD/DVD

Med beslag.
H200 x D225 mm

Modul
mm

Art. nr.

Pris
SEK

900

BN520

1.169

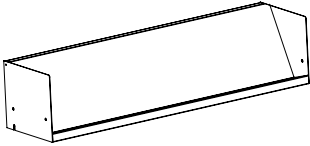

CD metallhyllplan

Med beslag.
H175 x D200 mm

Modul
mm

Art. nr.

Pris
SEK

750
900

B7851737
B7851739

924
924

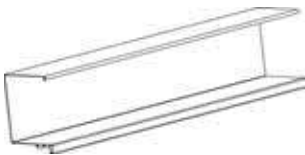

DVD metallhyllplan

Med beslag.
H273 x D300 mm.

Modul
mm

Art. nr.

Pris
SEK

750
900

B7851707
B7851709

924
924



24% rabatt ska dras av på angivna priser

FUNKTIONER

FÖRVARING OCH EXPONERING

Om denna tidskriftsexponering monteras längst ner i en hyllsektion med sockel eller hjul rekommenderar vi att du beställer ett D400 mm hyllplan som bottenhyllplan, eftersom hyllplanet bakom det uppfällbara exponeringshyllplanet bara är D300 mm.

Metalltidskriftshyllplan med 1 uppfällbart exponeringshyllplan och bakomliggande magasin

Med beslag. H400 mm. Förvaring lodrätt i tidskriftssamlare eller liknande, eller staplade upp till en höjd av 320 mm.

Modul mm	Djup mm	Art. nr.	Pris SEK
900	300	BN5023	4.406
900	400	BN5024	4.406

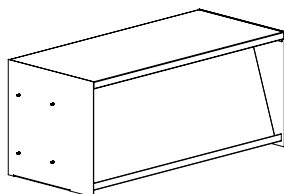

Metalltidskriftshyllplan med 1 uppfällbart exponeringshyllplan och bakomliggande magasin med flyttbara avdelare

Med beslag. H400 mm. Tredelad kassett med förvaring lodrätt i tidskriftssamlare eller liknande, eller staplade upp till en höjd av 320 mm. Avdelarna kan flyttas med intervall på 5 cm.

Modul mm	Djup mm	Art. nr.	Pris SEK
900	300	BN5043	5.175
900	400	BN5044	5.175

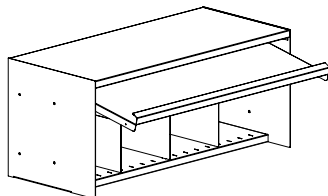

Metalltidskriftshyllplan med 3 uppfällbara exponeringshyllplan och bakomliggande magasin

Med beslag. H400 mm. Tredelad kassett med förvaring lodrätt i tidskriftssamlare eller liknande, eller staplade upp till en höjd av 320 mm.

Modul mm	Djup mm	Art. nr.	Pris SEK
900	300	BN5063	5.466
900	400	BN5064	5.466

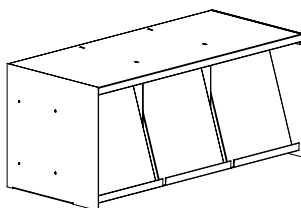

24% rabatt ska dras av på angivna priser

FUNKTIONER

FÖRVARING OCH EXPONERING

Unibox ståltidskriftsbox

H320 x D260 x B320 mm. Boxen och vippluckan av lackerat stål. Med genomskinlig antireflexfolie. Rekommenderas för D250 mm metallhyllplan med eller utan bakkant samt trähyllplan utan bakkant. Kan användas på D300 mm hyllplan. Plats för lagring av tidskrifter horisontellt H140 mm.

Design	Rygg	Art. nr.	Pris SEK
Slät	Ja	B405502001	2.022
Slät	Nej	B405502000	1.845
Perforerad	Ja	B405502051	2.112
Perforerad	Nej	B405502050	1.937
Med slitsar	Ja	B405502101	2.220
Med slitsar	Nej	B405502100	2.044

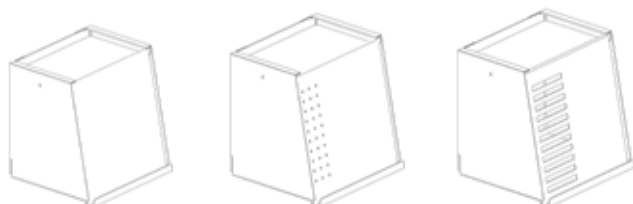

Ståltidskriftsbox

H320 x D260 x B238 mm. Boxen och vippluckan av lackerat stål. Rekommenderas för D250 mm metallhyllplan med eller utan bakkant samt trähyllplan utan bakkant. Kan användas på D300 mm hyllplan. Plats för lagring av tidskrifter vertikalt H140 mm.

Art. nr.	Pris SEK
B405504	2.267

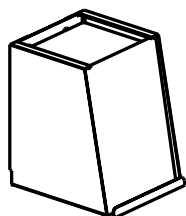

Uppfällbart stålsnedhyllplan

H340 mm (utan hyllplan). Lackerat stål. Minsta höjd mellan hyllplan måste vara 327 mm. Skruvas i gavlar. Effektiv vinklinsmekanism håller kvar exponeringshyllplanet i uppfällt läge. Kan enkelt komplettera befintliga enkel- och dubbelsidiga hyllor. Rekommenderas för användning med hel rygg. Plats för stapel av tidskrifter H160 mm.

Modul mm	Djup mm	Art. nr.	Pris SEK
500	250	BN50025	1.740
500	300	BN50035	1.785
500	400	BN50045	1.907
750	250	BN50027	1.954
750	300	BN50037	1.991
750	400	BN50047	2.121
900	250	BN50029	2.058
900	300	BN50039	2.096
900	400	BN50049	2.203
1000	250	BN50021	2.162
1000	300	BN50031	2.198
1000	400	BN50041	2.307

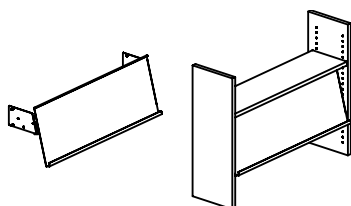

24% rabatt ska dras av på angivna priser

FUNKTIONER

FÖRVARING OCH EXPONERING

Utdragshyllplan i metall

B900 mm.

Djup
mm

Art.nr.

Pris
SEK

300

BN5323

-

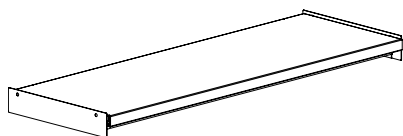

Metallhyllplan - 4 fack (B22,4 cm) med 3 metallavdelare

Inkl. beslag. B900 x H200 mm.
Kapacitet: 75 bilderböcker

Djup
mm

Art.nr.

Pris
SEK

250
300

BN5162

1.475

BN5163

1.632

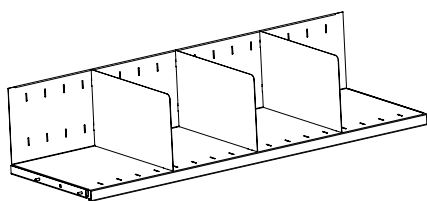

24% rabatt ska dras av på angivna priser

FUNKTIONER

FÖRVARING OCH EXPONERING

Vinklat bottenhyllplan i metall

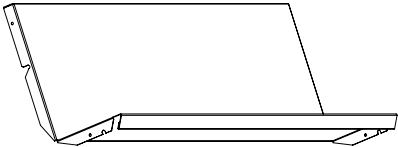
Ink. beslag	Modulbredd mm	Djup hyll- system - mm	Art.nr.	Pris SEK
	500	250	BN53052	583
	500	300	BN53053	583
	750	250	BN53072	583
	750	300	BN53073	583
	900	250	BN53092	583
	900	300	BN53093	583
	1000	250	BN53012	583
	1000	300	BN53013	583

FSC dagstidningskasset i trä med 8 akrylavdelade fack

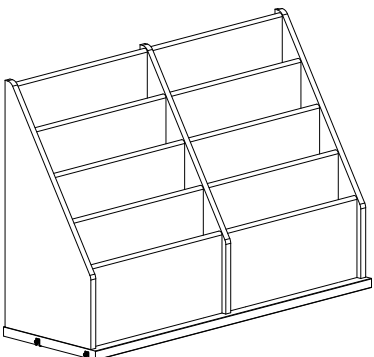
	Modul mm	Djup mm	Utförande	Art. nr.	Pris SEK
	900	300	Målad	BN5282	11.783
	900	300	Faner	BN5287	10.712

24% rabatt ska dras av på angivna priser

FUNKTIONER

FÖRVARING OCH EXPONERING - FÖR HYLLPLAN

Tidskriftsexponeringsställ av metall

H300 mm. Med lutande bakstycke och extra sidostöd. En dubbel framkant håller det i linje med hyllframkanten. Med glidskydd för att minska glidrisken på metallhyllplan.

Storlek	Bredd mm
DIN A4	220
DIN A3	440

Art. nr.
B4055064
B4055063

Pris SEK
421
723

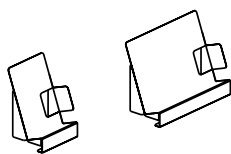

Tidskriftsavdelare av metall

H300 x B95 x D240 mm. De enskilda lutande avdelarna kopplas samman i sidled med hjälp av kopplingsbeslag. För modulbredd 700 mm använd 6 avdelare. För bredd 900 mm använd 8 avdelare. För bredd 1000 mm använd 9 avdelare.

Storlek
DIN A4

Art. nr.
B405508

Pris SEK
368

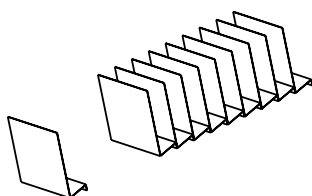

U-förvaring av metall

H250 x B145 x D220 mm.
Används för olika typer av förvaring.

Art. nr.
B405510

Pris SEK
503

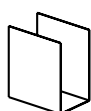

24% rabatt ska dras av på angivna priser

FUNKTIONER

FÖRVARING OCH EXPONERING - FÖR HYLLPLAN

Tidskriftssamlare av plast

H325 x B80 x D230 mm. Ljusgrå plast.
Används för olika typer av förvaring.
Med framkant som håller samlaren på
plats vid hyllframkanten.

Art. nr.

Pris
SEK

B4056016

191



Lutande CD-ställ av metall

H120 x B150 x D220 mm. Med
antiglidfötter. Gummimatta beställes
separat.

Ungefärlig kapacitet

Art. nr.

Pris
SEK

20 CD-skivor
Gummimatta

B405536
B405538

666
86

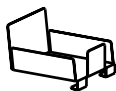

Genomskinlig folie

D295 x B1000 mm. Genomskinlig plast.
Placeras över lutande hyllplan D300 mm
med stödkant längs nedre kanten.
Kapa till kortare längder för andra
bredder.

Art. nr.

Pris
SEK

B401700

99

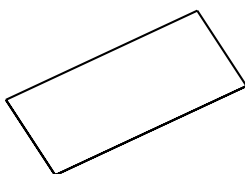

24% rabatt ska dras av på angivna priser

FUNKTIONER

BOKSTÖD

Bakkantsbokstöd - för S1

Tillverkat av Ø6 mm förkromat stål, inkl. glidskor i nylon.

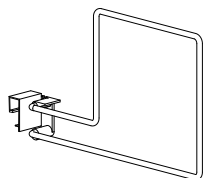

Höjd mm	Hyllplansdjup mm	Modell	Art. nr.	Pris SEK
163	250	Stödjer böcker till vänster om bokstödet	B4011221	154
163	300	Stödjer böcker till vänster om bokstödet	B4011222	166
243	250/300	Stödjer böcker till vänster om bokstödet	B4011223	216
163	250	Stödjer böcker till höger om bokstödet	B4011224	154
163	300	Stödjer böcker till höger om bokstödet	B4011225	166

Hängande bokstöd - för S2 och W2/4 med bokstödsskena

Finns i krom eller standard metallfärger.

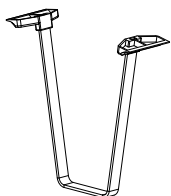

Höjd mm	Art. nr.	Pris SEK
200	B4011242	82
250	B4011245	88

Bokstödsskena för att hänga bokstöd under W2 & W4

Fästes under trähyllplan.
För bokstöd B40112x.
Med beslag.

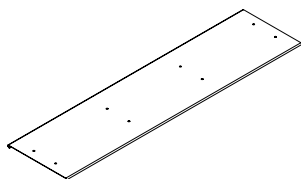

Modul	Art. nr.	Pris SEK
750	B4022007	296
900	B4022009	296

Hängande bokstöd - för S3, S4 & ST3

Förkromat rundstål med okrossbara plastglidskor. Lätt att flytta.

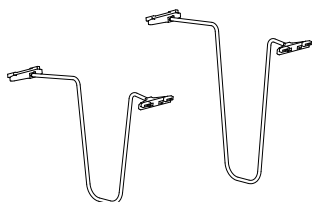

Höjd mm	Hyllplansdjup mm	Art. nr.	Pris SEK
220	250	B40553032	106
220	300	B40553033	112
280	250	B40553062	118
280	300	B40553063	125

24% rabatt ska dras av på angivna priser

FUNKTIONER

BOKSTÖD

Avdelare för hängande bokstöd

H250 x D240 mm.

Vit plast. Glider in i hyllan över hängande bokstöd B405530. Avdelaren vilar på hyllplanet. Den är idealisk för löslads-material, broschyrer, noter och liknande.

Art. nr.

Pris
SEK

B40553152

321



Metallvinkelbokstöd

B150 x H150 x D150 mm.

Art. nr.

Pris
SEK

B401120

94

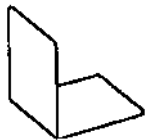

Metallvinkelbokstöd

B120 x D150 mm.

Höjd
mm

Art. nr.

Pris
SEK

175
240

B4055321
B4055324

104
116

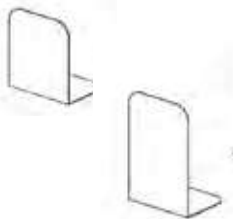

Metallvinkelbokstöd - med hyllfäste

B150 x H200 x D150 mm.

Fäster över hyllplansfronten.
Med eller utan bokstavsetikett.

Höjd
mm

Böcker till vänster/
höger om bokstödet

Med/utan
bokstavsetikett

Art. nr.

Pris
SEK

200
200

Höger
Vänster

Utan
Utan

B40553490
B40553480

155
155

200
200

Höger
Vänster

Med
Med

B40553491
B40553481

189
189

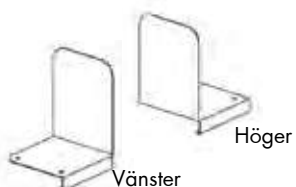

24% rabatt ska dras av på angivna priser

FUNKTIONER

SKYTLISTER FÖR METALL- OCH TRÄHYLLPLAN

Clip-on skyltlist av plast – för S1/ST1 med 25 mm framkant

H25 mm. Inkl. vit etikett. Kan glidas längs hyllplanet.

Bredd
mm

Art. nr.

Pris
SEK

220

B401135

89

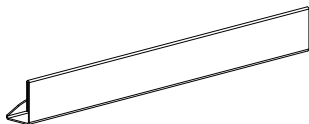

Clip-on skyltlist av plast – för S2/ST2

H25 mm. Inkl. vit etikett. Kan glidas längs hyllplanet.

Bredd
mm

Art. nr.

Pris
SEK

213

E3381

-

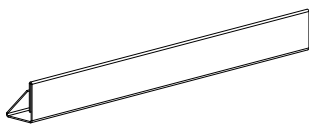

Clip-on skyltlist av plast – för S3/S4/W3/W4/WB3/WB4

H21 mm. Genomsiktig antireflexplast. Inkl. vit etikett. Fäster i glidspår under metall- eller trähyllplanet. Kan glidas längs hyllplanet.

Bredd
mm

Art. nr.

Pris
SEK

105

Clip-on skyltlist av plast

B4017102

45

210

Clip-on skyltlist av plast

B4017106

50

104

Vitt ark med 13 etiketter (reservdel)

B4017111

9

209

Vitt ark med 13 etiketter (reservdel)

B4017116

9

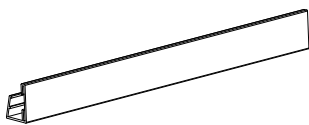

Clip-on skyltlist av plast – för ST3 & S4

H50 mm. Genomsiktig antireflexplast. Inkl. vit etikett. Fäster i glidspår under metall- eller trähyllplanet. Kan glidas längs hyllplanet.

Modul
mm

Art. nr.

Pris
SEK

500

Clip-on skyltlist av plast

B40114455

304

750

Clip-on skyltlist av plast

B40114457

304

900

Clip-on skyltlist av plast

B40114459

304

1000

Clip-on skyltlist av plast

B40114451

304

500

Etikett (reservdel)

B40114555

17

750

Etikett (reservdel)

B40114557

17

900

Etikett (reservdel)

B40114559

17

1000

Etikett (reservdel)

B40114551

17

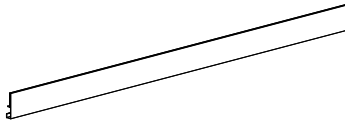

24% rabatt ska dras av på angivna priser

FUNKTIONER

SKYTLISTER FÖR METALL- OCH TRÄHYLLPLAN

Självhäftande skyltlist av plast - för S1/S2/S3/S4/ST1/ST2/ST3

H20 mm. Genomskinlig antireflexplast. Inkl. vit etikett.	Bredd mm	Art. nr.	Pris SEK
	147	B4017124	14
	200	B4017125	20

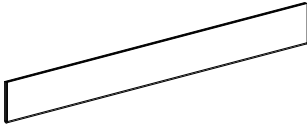

Magnetisk skyltlist av plast - för S1/S2/S3/S4/ST2/ST3

H20 mm. Genomskinlig antireflexplast. Inkl. vit etikett. Fäster mot metallhyllplan med slät framkant.	Bredd mm	Självhäftande skyltlist av plast	Art. nr.	Pris SEK
	210		B4017147	106
	209	Vitt ark med 13 etiketter (reservdel)	B4017116	9

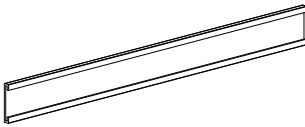

Magnetisk skyltlist - för ST1 med 47 mm framkant

H40 mm. Svart. Fäster mot metallhyllplan med slät framkant.	Bredd mm	Art. nr.	Pris SEK
	300	B4000020300	103

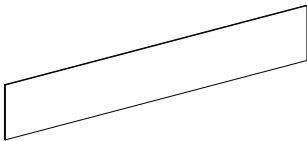

Skytlist av metall

H26 x B150 x D150 mm. Stål med genomskinlig antireflexplast. Inkl. vit etikett. Passar överallt – bara ställ skyltlisten på hyllplanet där den behövs.	Art. nr.	Pris SEK
	B401801	106



24% rabatt ska dras av på angivna priser

FUNKTIONER

SKYLTNING FÖR YTTERGAVLAR

Gavelskylt för yttergavel i trä – plan

Monteras i yttergaveln med skruv. Skylten har en skyddande akrylfilm som texten förs in bakom.

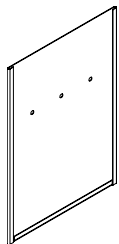

Format	Art. nr.	Pris SEK
A4 vertikal / stående format	B40110377	334
A3 vertikal / stående format	B40110378	446
A3 horisontell / liggande format	B40110379	446

24% rabatt ska dras av på angivna priser



24% rabatt ska dras av på angivna priser

HJUL

HJULRAM OCH HJULPLATTA

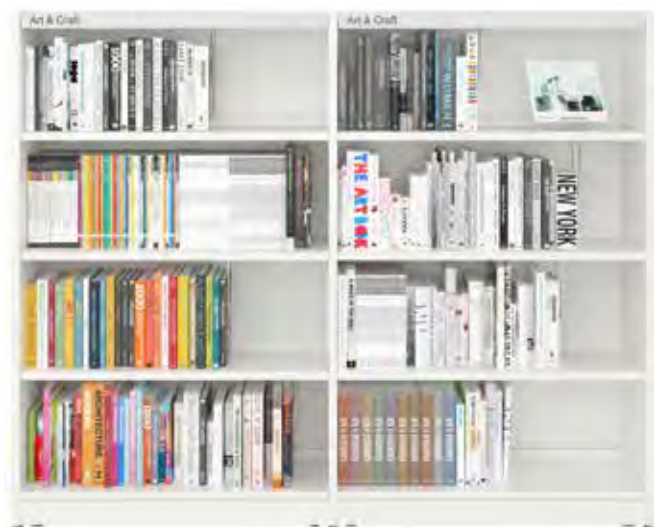

Vi rekommenderar att högst 3 sektioner på hjul kopplas ihop.

Hjulram med synliga hjul

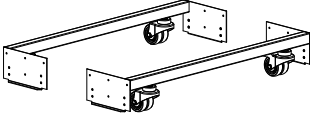
Uppsättning bestående av 2 ramar och 4 Ø75 mm hjul. Används med dubbelgavlar WP2, WP3, WP4 och träryggar WPB1/WBP2. Maxhöjd 1520 mm.	Modul mm	x hjul med broms	Art. nr.	Pris SEK
	500	0	BN06050	2.650
	500	2	BN06051	2.810
	750	0	BN06070	3.563
	750	2	BN06071	3.723
	900	0	BN06090	3.563
	900	2	BN06091	3.723
	1000	0	BN06010	3.869
	1000	2	BN06011	4.029

Hjul för hjulram med synliga hjul

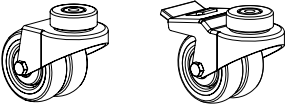
Reservdel. H112 mm, Ø75 mm. Max 90 kg per hjul.	Typ	Art. nr.	Pris SEK
	Utan broms	B7860100	365
	Med broms	B7860101	442

Hjulram med dolda hjul och metallsockel

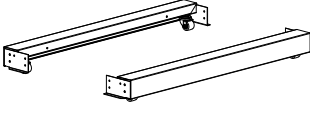
Uppsättning bestående av 2 ramar och 4 Ø35 mm hjul utan broms och 2 metallsocklar. Används med dubbelgavlar WP1, WP2, WP3, WP4 och trärygg WPB1/WPB2. Maxhöjd 1520 mm.	Modul mm	Art. nr.	Pris SEK
	500	BN0615	4.203
	750	BN0617	4.203
	900	BN0619	4.203
	1000	BN0611	4.513

Hjul för hjulram med dolda hjul

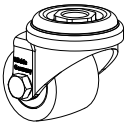
H50 mm, Ø35 mm. Reservdel. Max. 100 kg per hjul.	Typ	Art. nr.	Pris SEK
	Utan broms	B301017	523

24% rabatt ska dras av på angivna priser

HJUL

HJULPLATTA

Målade och fanerade hjulplatta är FSC-certifierade.

Dubbelsidiga hjulplatta av trä

Används med dubbelsidiga gavlarna för hjulplatta WP5/WP6/WP7/WP8 och WPB3/WBP4. Maxhöjd 1520 mm.

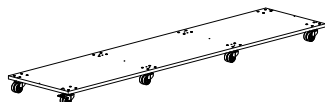

Modul mm	Djup mm	Antal sektioner	Art. nr.	Melamin SEK	Målad SEK	Faner SEK
500	250	1	BN050451.	1.585	1.863	2.051
500	250	2	BN050452.	2.375	2.795	3.076
500	250	3	BN050453.	3.564	4.193	4.610
500	300	1	BN050651.	1.759	2.068	2.278
500	300	2	BN050652.	2.640	3.106	3.416
500	300	3	BN050653.	3.960	4.659	5.124
500	400	1	BN050851.	1.937	2.278	2.504
500	400	2	BN050852.	2.904	3.416	3.758
500	400	3	BN050853.	4.357	5.124	5.638
750	250	1	BN050471.	2.375	2.795	3.076
750	250	2	BN050472.	3.564	4.193	4.610
750	250	3	BN050473.	5.346	6.289	6.916
750	300	1	BN050671.	2.640	3.106	3.416
750	300	2	BN050672.	3.960	4.659	5.124
750	300	3	BN050673.	5.941	6.988	7.687
750	400	1	BN050871.	2.904	3.416	3.758
750	400	2	BN050872.	4.357	5.124	5.638
750	400	3	BN050873.	6.533	7.687	8.455
900	250	1	BN050491.	2.852	3.355	3.690
900	250	2	BN050492.	4.277	5.031	5.534
900	300	1	BN050691.	3.168	3.727	4.098
900	300	2	BN050692.	4.752	5.590	6.149
900	400	1	BN050891.	3.483	4.098	4.511
900	400	2	BN050892.	5.228	6.149	6.764
1000	250	1	BN050411.	3.168	3.727	4.098
1000	250	2	BN050412.	4.752	5.590	6.149
1000	300	1	BN050611.	3.521	4.142	4.553
1000	300	2	BN050612.	5.279	6.212	6.833
1000	400	1	BN050811.	3.870	4.553	5.010
1000	400	2	BN050812.	5.808	6.833	7.515

Hjul för hjulplatta

Reservdel. H102 mm, Ø75 mm. Max 100 kg per hjul.

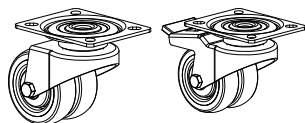

Typ	Art. nr.	Pris SEK
Utan broms	B400001025	395
Med broms	B400001125	481

24% rabatt ska dras av på angivna priser

PLINTHS

TRÄ- OCH METALLSOCKLAR

Målade och fanerade socklar är FSC-certifierade.

Träsockel

Inkl. snapfix. H71 mm. Kan inte användas tillsammans med hjul.

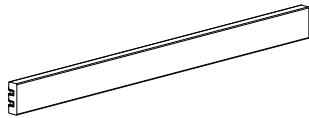

Modul mm	Art. nr.	Melamin SEK	Målad SEK	Faner SEK
500	BN0255.	329	388	427
750	BN0257.	415	489	540
900	BN0259.	415	489	540
1000	BN0251.	491	576	634

Metallsockel

Inkl. beslag. H71 mm. Kan inte användas tillsammans med hjul.

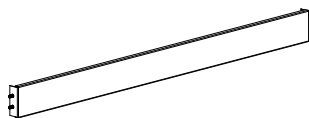

Modul mm	Art. nr.	Metall SEK
500	BN0275	271
750	BN0277	343
900	BN0279	343
1000	BN0271	405

24% rabatt ska dras av på angivna priser

TRÄGAVLAR

ENKELSIDIGA - MED STÄLLBARA FÖTTER - FÖR METALL- OCH TRÄTOPPHYLLPLAN

Målade and fanerade gavlar är FSC-certifierade.

WP1 - enkelsidiga, vänster yttergavlar med ställbara fötter - för ST1/ST2/ST3 och WT1

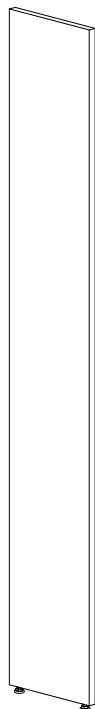

Höjd mm	Hyllplans- djup mm	Art. nr.	Melamin SEK	Mälad SEK	Faner SEK
720	250	BN0014232.	754	888	978
720	300	BN0014252.	865	1.016	1.119
720	400	BN0014272.	1.170	1.378	1.516
920	250	BN0014332.	967	1.137	1.249
920	300	BN0014352.	1.106	1.299	1.431
920	400	BN0014372.	1.497	1.760	1.937
1220	250	BN0014432.	1.278	1.503	1.655
1220	300	BN0014452.	1.334	1.569	1.726
1220	400	BN0014472.	1.936	2.277	2.504
1520	250	BN0014532.	1.453	1.711	1.881
1520	300	BN0014552.	1.508	1.775	1.950
1520	400	BN0014572.	2.231	2.625	2.886
1820	250	BN0014632.	1.704	2.005	2.205
1820	300	BN0014652.	1.744	2.052	2.255
1820	400	BN0014672.	2.553	3.004	3.306
2120	250	BN0014732.	1.899	2.235	2.459
2120	300	BN0014752.	1.936	2.277	2.504
2120	400	BN0014772.	2.801	3.296	3.624

WP1 - enkelsidiga, mellangavlar med ställbara fötter - för ST1/ST2/ST3 och WT1

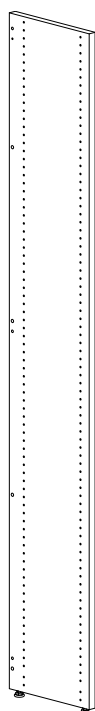

Höjd mm	Hyllplans- djup mm	Art. nr.	Melamin SEK	Mälad SEK	Faner SEK
720	250	BN0014234.	754	888	978
720	300	BN0014254.	865	1.016	1.119
720	400	BN0014274.	1.170	1.378	1.516
920	250	BN0014334.	967	1.137	1.249
920	300	BN0014354.	1.106	1.299	1.431
920	400	BN0014374.	1.497	1.760	1.937
1220	250	BN0014434.	1.278	1.503	1.655
1220	300	BN0014454.	1.334	1.569	1.726
1220	400	BN0014474.	1.936	2.277	2.504
1520	250	BN0014534.	1.453	1.711	1.881
1520	300	BN0014554.	1.508	1.775	1.950
1520	400	BN0014574.	2.231	2.625	2.886
1820	250	BN0014634.	1.704	2.005	2.205
1820	300	BN0014654.	1.744	2.052	2.255
1820	400	BN0014674.	2.553	3.004	3.306
2120	250	BN0014734.	1.899	2.235	2.459
2120	300	BN0014754.	1.936	2.277	2.504
2120	400	BN0014774.	2.801	3.296	3.624

24% rabatt ska dras av på angivna priser

TRÄGAVLAR

ENKELSIDIGA - MED STÄLLBARA FÖTTER - FÖR METALL- OCH TRÄTOPPHYLLPLAN

Målade and fanerade gavlar är FSC-certifierade.

WP1 - enkelsidiga, höger yttergavlar med ställbara fötter - för ST1/ST2/ST3 och WT1

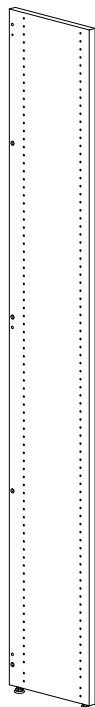

Höjd mm	Hyllplans- djup mm	Art. nr.	Melamin SEK	Målad SEK	Faner SEK
720	250	BN0014233.	754	888	978
720	300	BN0014253.	865	1.016	1.119
720	400	BN0014273.	1.170	1.378	1.516
920	250	BN0014333.	967	1.137	1.249
920	300	BN0014353.	1.106	1.299	1.431
920	400	BN0014373.	1.497	1.760	1.937
1220	250	BN0014433.	1.278	1.503	1.655
1220	300	BN0014453.	1.334	1.569	1.726
1220	400	BN0014473.	1.936	2.277	2.504
1520	250	BN0014533.	1.453	1.711	1.881
1520	300	BN0014553.	1.508	1.775	1.950
1520	400	BN0014573.	2.231	2.625	2.886
1820	250	BN0014633.	1.704	2.005	2.205
1820	300	BN0014653.	1.744	2.052	2.255
1820	400	BN0014673.	2.553	3.004	3.306
2120	250	BN0014733.	1.899	2.235	2.459
2120	300	BN0014753.	1.936	2.277	2.504
2120	400	BN0014773.	2.801	3.296	3.624

24% rabatt ska dras av på angivna priser

TRÄGAVLAR

DUBBELSIDIGA - MED STÄLLBARA FÖTTER - FÖR HJULRAM, METALL- OCH TRÄTOPPHYLLPLAN

Målade and fanerade gavlar är FSC-certifierade.

WP1 - dubbelsidiga yttergavlar med ställbara fötter - för ST1/ST2/ST3 och WT1

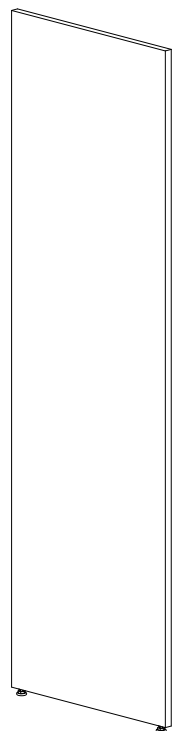

Höjd mm	Hyllplansdjup mm	Art. nr.	Melamin SEK	Mälad SEK	Faner SEK
720	250	BN0014245.	1.103	1.297	1.426
720	300	BN0014265.	1.447	1.702	1.959
720	400	BN0014285.	2.103	2.473	2.722
920	250	BN0014345.	1.409	1.657	1.822
920	300	BN0014365.	1.850	2.177	2.395
920	400	BN0014385.	2.687	3.159	3.476
1220	250	BN0014445.	1.858	2.186	2.406
1220	300	BN0014465.	2.404	2.827	3.112
1220	400	BN0014485.	3.493	4.110	4.522
1520	250	BN0014545.	2.075	2.441	2.683
1520	300	BN0014565.	2.532	2.979	3.278
1520	400	BN0014585.	3.677	4.327	4.759
1820	250	BN0014645.	2.447	2.880	3.170
1820	300	BN0014665.	2.991	3.521	3.872
1820	400	BN0014685.	4.351	5.120	5.634
2120	250	BN0014745.	2.764	3.252	3.579
2120	300	BN0014765.	3.435	4.042	4.446
2120	400	BN0014785.	4.999	5.880	6.469

WP1 - dubbelsidiga mellangavlar med ställbara fötter - för ST1/ST2/ST3 och WT1

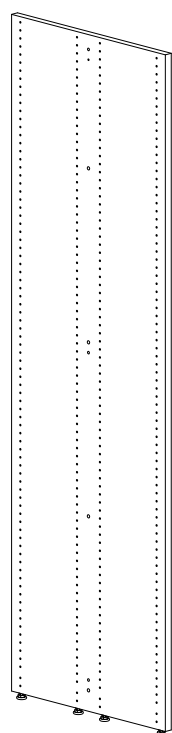

Höjd mm	Hyllplansdjup mm	Art. nr.	Melamin SEK	Mälad SEK	Faner SEK
720	250	BN0014244.	1.103	1.297	1.426
720	300	BN0014264.	1.447	1.702	1.873
720	400	BN0014284.	2.103	2.473	2.722
920	250	BN0014344.	1.409	1.657	1.822
920	300	BN0014364.	1.850	2.177	2.395
920	400	BN0014384.	2.687	3.159	3.476
1220	250	BN0014444.	1.858	2.186	2.406
1220	300	BN0014464.	2.404	2.827	3.112
1220	400	BN0014484.	3.493	4.110	4.522
1520	250	BN0014544.	2.075	2.441	2.683
1520	300	BN0014564.	2.532	2.979	3.278
1520	400	BN0014584.	3.677	4.327	4.759
1820	250	BN0014644.	2.447	2.880	3.170
1820	300	BN0014664.	2.991	3.521	3.872
1820	400	BN0014684.	4.351	5.120	5.634
2120	250	BN0014744.	2.764	3.252	3.579
2120	300	BN0014764.	3.435	4.042	4.446
2120	400	BN0014784.	4.999	5.880	6.469

24% rabatt ska dras av på angivna priser

TRÄGAVLAR

DUBBELSIDIGA - MED STÄLLBARA FÖTTER - FÖR HJULRAM, METALL- OCH TRÄTOPPHYLLPLAN

Målade and fanerade gavlar är FSC-certifierade.

WP2 - dubbelsidiga exponeringsgavlar med ställbara fötter - för ST1/ST2/ST3 och WT1

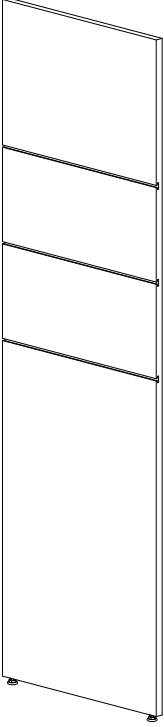
H1520 har 2 spår, H1820 och 2120 har 3 spår.	Höjd mm	Hyllplansdjup mm	Art. nr.	Melamin SEK	Mälad SEK	Faner SEK
	1520	250	BN0455451.		3.921	4.313
	1520	300	BN0455651.		4.462	4.907
	1520	400	BN0455851.		5.132	5.643
	1820	250	BN0456451.		4.426	4.870
	1820	300	BN0456651.		5.097	5.608
	1820	400	BN0456851.		5.861	6.448
	2120	250	BN0457451.		5.112	5.625
	2120	300	BN0457651.		5.856	6.441
	2120	400	BN0457851.		6.733	7.408

24% rabatt ska dras av på angivna priser

TRÄGAVLAR

ENKELSIDIGA - MED STÄLLBARA FÖTTER - MED ÖVERLIGGANDE TOPPLATTA

Målade and fanerade gavlar är FSC-certifierade.

WP3 - enkelsidiga vänster yttergavlar med ställbara fötter - för WT2

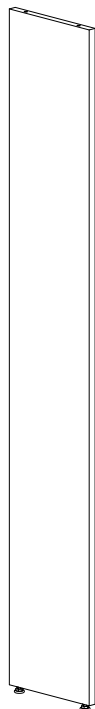

Höjd mm	Hyllplansdjup mm	Art. nr.	Melamin SEK	Mälad SEK	Faner SEK
720	250	BN0014236.	754	888	978
720	300	BN0014256.	865	1.016	1.119
720	400	BN0014276.	1.170	1.378	1.516
920	250	BN0014336.	967	1.137	1.249
920	300	BN0014356.	1.106	1.299	1.431
920	400	BN0014376.	1.497	1.760	1.937
1220	250	BN0014436.	1.278	1.503	1.655
1220	300	BN0014456.	1.334	1.569	1.726
1220	400	BN0014476.	1.936	2.277	2.504
1520	250	BN0014536.	1.453	1.711	1.881
1520	300	BN0014556.	1.508	1.775	1.950
1520	400	BN0014576.	2.231	2.625	2.886
1820	250	BN0014636.	1.704	2.005	2.205
1820	300	BN0014656.	1.744	2.052	2.255
1820	400	BN0014676.	2.553	3.004	3.306
2120	250	BN0014736.	1.899	2.235	2.459
2120	300	BN0014756.	1.936	2.277	2.504
2120	400	BN0014776.	2.801	3.296	3.624

WP3 - enkelsidiga mellangavlar med ställbara fötter - för WT2

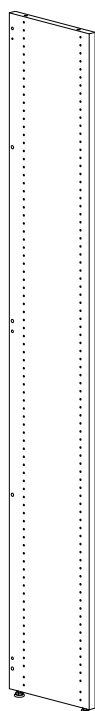

Höjd mm	Hyllplansdjup mm	Art. nr.	Melamin SEK	Mälad SEK	Faner SEK
720	250	BN0014238.	754	888	978
720	300	BN0014258.	865	1.016	1.119
720	400	BN0014278.	1.170	1.378	1.516
920	250	BN0014338.	967	1.137	1.249
920	300	BN0014358.	1.106	1.299	1.431
920	400	BN0014378.	1.497	1.760	1.937
1220	250	BN0014438.	1.278	1.503	1.655
1220	300	BN0014458.	1.334	1.569	1.726
1220	400	BN0014478.	1.936	2.277	2.504
1520	250	BN0014538.	1.453	1.711	1.881
1520	300	BN0014558.	1.508	1.775	1.950
1520	400	BN0014578.	2.231	2.625	2.886
1820	250	BN0014638.	1.704	2.005	2.205
1820	300	BN0014658.	1.744	2.052	2.255
1820	400	BN0014678.	2.553	3.004	3.306
2120	250	BN0014738.	1.899	2.235	2.459
2120	300	BN0014758.	1.936	2.277	2.504
2120	400	BN0014778.	2.801	3.296	3.624

24% rabatt ska dras av på angivna priser

TRÄGAVLAR

ENKELSIDIGA - MED STÄLLBARA FÖTTER - MED ÖVERLIGGANDE TOPPLATTA

Målade and fanerade gavlar är FSC-certifierade.

WP3 - enkelsidiga höger yttergavlar med ställbara fötter - för WT2

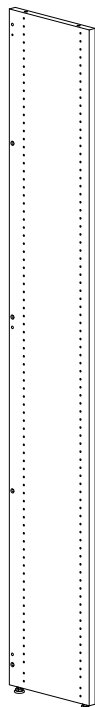

Höjd mm	Hyllplansdjup mm	Art. nr.	Melamin SEK	Målad SEK	Faner SEK
720	250	BN0014237.	754	888	978
720	300	BN0014257.	865	1.016	1.119
720	400	BN0014277.	1.170	1.378	1.516
920	250	BN0014337.	967	1.137	1.249
920	300	BN0014357.	1.106	1.299	1.431
920	400	BN0014377.	1.497	1.760	1.937
1220	250	BN0014437.	1.278	1.503	1.655
1220	300	BN0014457.	1.334	1.569	1.726
1220	400	BN0014477.	1.936	2.277	2.504
1520	250	BN0014537.	1.453	1.711	1.881
1520	300	BN0014557.	1.508	1.775	1.950
1520	400	BN0014577.	2.231	2.625	2.886
1820	250	BN0014637.	1.704	2.005	2.205
1820	300	BN0014657.	1.744	2.052	2.255
1820	400	BN0014677.	2.553	3.004	3.306
2120	250	BN0014737.	1.899	2.235	2.459
2120	300	BN0014757.	1.936	2.277	2.504
2120	400	BN0014777.	2.801	3.296	3.624

24% rabatt ska dras av på angivna priser

TRÄGAVLAR

DUBBELSIDIGA - MED STÄLLBARA FÖTTER - FÖR HJULRAM & ÖVERLIGGANDE TOPPLATTA

Målade and fanerade gavlar är FSC-certifierade.

WP3 - dubbelsidiga yttergavlar med ställbara fötter - för WT2

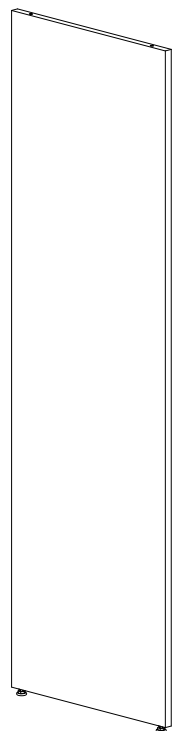

Höjd mm	Hyllplansdjup mm	Art. nr.	Melamin SEK	Mälad SEK	Faner SEK
720	250	BN0014249.	1.103	1.297	1.426
720	300	BN0014269.	1.447	1.702	1.873
720	400	BN0014289.	2.103	2.473	2.722
920	250	BN0014349.	1.409	1.657	1.822
920	300	BN0014369.	1.850	2.177	2.395
920	400	BN0014389.	2.687	3.159	3.476
1220	250	BN0014449.	1.858	2.186	2.406
1220	300	BN0014469.	2.404	2.827	3.112
1220	400	BN0014489.	3.493	4.110	4.522
1520	250	BN0014549.	2.075	2.441	2.683
1520	300	BN0014569.	2.532	2.979	3.278
1520	400	BN0014589.	3.677	4.327	4.759
1820	250	BN0014649.	2.447	2.880	3.170
1820	300	BN0014669.	2.991	-	3.872
1820	400	BN0014689.	4.351	5.120	5.634
2120	250	BN0014749.	2.764	3.252	3.579
2120	300	BN0014769.	3.435	4.042	4.446
2120	400	BN0014789.	4.999	5.880	6.469

WP3 - dubbelsidiga mellangavlar med ställbara fötter - för WT2

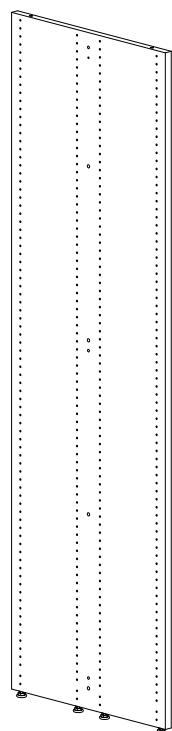

Höjd mm	Hyllplansdjup mm	Art. nr.	Melamin SEK	Mälad SEK	Faner SEK
720	250	BN0014248.	1.103	1.297	1.426
720	300	BN0014268.	1.447	1.702	1.873
720	400	BN0014288.	2.103	2.473	2.722
920	250	BN0014348.	1.409	1.657	1.822
920	300	BN0014368.	1.850	2.177	2.395
920	400	BN0014388.	2.687	3.159	3.476
1220	250	BN0014448.	1.858	2.186	2.406
1220	300	BN0014468.	2.404	2.827	3.112
1220	400	BN0014488.	3.493	4.110	4.522
1520	250	BN0014548.	2.075	2.441	2.683
1520	300	BN0014568.	2.532	2.979	3.278
1520	400	BN0014588.	3.677	4.327	4.759
1820	250	BN0014648.	2.447	2.880	3.170
1820	300	BN0014668.	2.991	3.521	3.872
1820	400	BN0014688.	4.351	5.120	5.634
2120	250	BN0014748.	2.764	3.252	3.579
2120	300	BN0014768.	3.435	4.042	4.446
2120	400	BN0014788.	4.999	5.880	6.469

24% rabatt ska dras av på angivna priser

TRÄGAVLAR

DUBBELSIDIGA - MED STÄLLBARA FÖTTER - FÖR HJULRAM & ÖVERLIGGANDE TOPPLATTA

Målade and fanerade gavlar är FSC-certifierade.

WP4 - dubbelsidiga exponeringsgavlar med ställbara fötter - för WT2

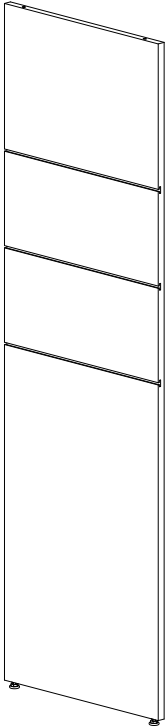
H1520 har 2 spår, H1820 och 2120 har 3 spår.	Höjd mm	Hyllplansdjup mm	Art. nr.	Melamin SEK	Mälad SEK	Faner SEK
	1520	250	BN0455491.		3.921	4.313
	1520	300	BN0455691.		4.462	4.907
	1520	400	BN0455891.		5.132	5.643
	1820	250	BN0456491.		4.426	4.870
	1820	300	BN0456691.		5.097	5.608
	1820	400	BN0456891.		5.861	6.448
	2120	250	BN0457491.		5.112	5.625
	2120	300	BN0457691.		5.856	6.441
	2120	400	BN0457891.		6.733	7.408

24% rabatt ska dras av på angivna priser

TRÄGAVLAR

DUBBELSIDIGA - FÖR HJULPLATTA & TOPPHYLLPLAN

Målade and fanerade gavlar är FSC-certifierade.

WP5 - dubbelsidiga yttergavlar för hjulplatta - för ST1/ST2/ST3 och WT1

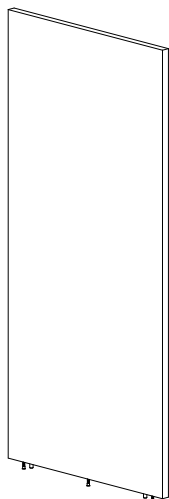

Höjd mm	Hyllplansdjup mm	Art. nr.	Melamin SEK	Mälad SEK	Faner SEK
720	250	BN0015245.	1.103	1.297	1.426
720	300	BN0015265.	1.447	1.702	1.873
720	400	BN0015285.	2.103	2.473	2.722
920	250	BN0015345.	1.409	1.657	1.822
920	300	BN0015365.	1.850	2.177	2.395
920	400	BN0015385.	2.687	3.159	3.476
1220	250	BN0015445.	1.858	2.186	2.406
1220	300	BN0015465.	2.404	2.827	3.112
1220	400	BN0015485.	3.493	4.110	4.522
1520	250	BN0015545.	2.075	2.441	2.683
1520	300	BN0015565.	2.532	2.979	3.278
1520	400	BN0015585.	3.677	4.327	4.759

WP5 - dubbelsidiga mellangavlar för hjulplatta - för ST1/ST2/ST3 och WT1

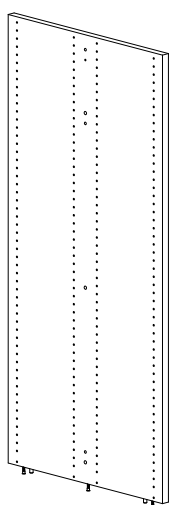

Höjd mm	Hyllplansdjup mm	Art. nr.	Melamin SEK	Mälad SEK	Faner SEK
720	250	BN0015244.	1.103	1.297	1.426
720	300	BN0015264.	1.447	1.702	1.873
720	400	BN0015284.	2.103	2.473	2.722
920	250	BN0015344.	1.409	1.657	1.822
920	300	BN0015364.	1.850	2.177	2.395
920	400	BN0015384.	2.687	3.159	3.476
1220	250	BN0015444.	1.858	2.186	2.406
1220	300	BN0015464.	2.404	2.827	3.112
1220	400	BN0015484.	3.493	4.110	4.522
1520	250	BN0015544.	2.075	2.441	2.683
1520	300	BN0015564.	2.532	2.979	3.278
1520	400	BN0015584.	3.677	4.327	4.759

24% rabatt ska dras av på angivna priser

TRÄGAVLAR

DUBBELSIDIGA - FÖR HJULPLATTA & TOPPHYLLPLAN

Målade and fanerade gavlar är FSC-certifierade.

WP6 - dubbelsidiga exponeringsgavlar för hjulplatta - för ST1/ST2/ST3 och WT1

H1520 har 2 spår.

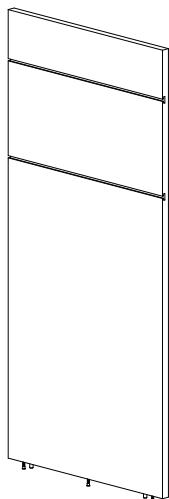

Höjd mm	Hyllplansdjup mm	Art. nr.	Melamin SEK	Mälad SEK	Faner SEK
1520	250	BN0465451.		3.921	4.313
1520	300	BN0465651.		4.462	4.907
1520	400	BN0465851.		5.132	5.643

24% rabatt ska dras av på angivna priser

TRÄGAVLAR

DUBBELSIDIGA - FÖR HJULPLATTA & ÖVERLIGGANDE TOPPLATTA

Målade and fanerade gavlar är FSC-certifierade.

WP7 - FSC dubbelsidiga yttergavlar för hjulplatta - för WT2

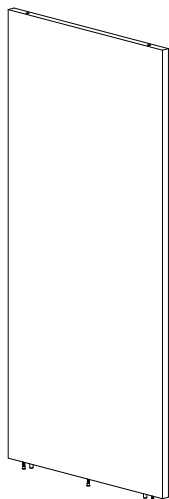

Höjd mm	Hyllplansdjup mm	Art. nr.	Melamin SEK	Mälad SEK	Faner SEK
720	250	BN0015249.	1.103	1.297	1.426
720	300	BN0015269.	1.447	1.702	1.873
720	400	BN0015289.	2.103	2.473	2.722
920	250	BN0015349.	1.409	1.657	1.822
920	300	BN0015369.	1.850	2.177	2.395
920	400	BN0015389.	2.687	3.159	3.476
1220	250	BN0015449.	1.858	2.186	2.406
1220	300	BN0015469.	2.404	2.827	3.112
1220	400	BN0015489.	3.493	4.110	4.522
1520	250	BN0015549.	2.075	2.441	2.683
1520	300	BN0015569.	2.532	2.979	3.278
1520	400	BN0015589.	3.677	4.327	4.759

WP7 - FSC dubbelsidiga mellangavlar för hjulplatta - för WT2

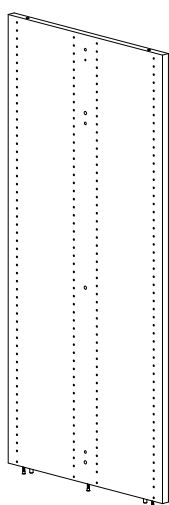

Höjd mm	Hyllplansdjup mm	Art. nr.	Melamin SEK	Mälad SEK	Faner SEK
720	250	BN0015248.	1.103	1.297	1.426
720	300	BN0015268.	1.447	1.702	1.873
720	400	BN0015288.	2.103	2.473	2.722
920	250	BN0015348.	1.409	1.657	1.822
920	300	BN0015368.	1.850	2.177	2.395
920	400	BN0015388.	2.687	3.159	3.476
1220	250	BN0015448.	1.858	2.186	2.406
1220	300	BN0015468.	2.404	2.827	3.112
1220	400	BN0015488.	3.493	4.110	4.522
1520	250	BN0015548.	2.075	2.441	2.683
1520	300	BN0015568.	2.532	2.979	3.278
1520	400	BN0015588.	3.677	4.327	4.759

24% rabatt ska dras av på angivna priser

TRÄGAVLAR

DUBBELSIDIGA - FÖR HJULPLATTA & ÖVERLIGGANDE TOPPLATTA

Målade and fanerade gavlar är FSC-certifierade.

WP8 - FSC dubbelsidiga exponeringsgavlar för hjulplatta - för WT2

H1520 har 2 spår.

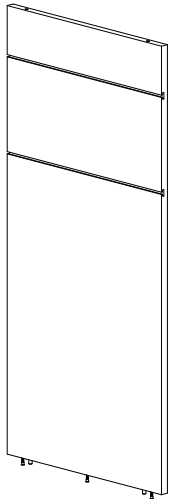

Höjd mm	Hyllplansdjup mm	Art. nr.	Melamin SEK	Mälad SEK	Faner SEK
1520	250	BN0465491.		3.921	4.313
1520	300	BN0465691.		4.462	4.907
1520	400	BN0465891.		5.132	5.643

24% rabatt ska dras av på angivna priser

TRÄGAVLAR

TRÄGAVELHYLLA

Använd denna gavel för att skapa exponeringsyta till Lingo hyllsystem. Gavelhyllan kan enkelt monteras på befintliga dubbelsidiga hyllor ((byt ut befintlig gavel mot trägavelhylla). Målade and fanerade gavlar är FSC-certifierade.

Trägavelhylla - för sektioner med topphyllplan

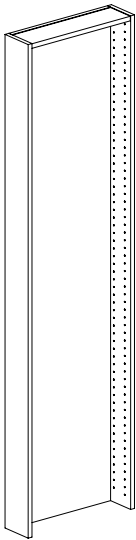
Med beslag.	Höjd mm	Hylldjup mm	Bredd mm	Art. nr.	Melamin SEK	Mälad SEK	Faner SEK
	720	250	498	BN5402A1.			
	720	300	598	BN5402B1.			
	720	400	798	BN5402C1.			
	920	250	498	BN5403A1.			
	920	300	598	BN5403B1.			
	920	400	798	BN5403C1.			
	1220	250	498	BN5404A1.			
	1220	300	598	BN5404B1.			
	1220	400	798	BN5404C1.			
	1520	250	498	BN5405A1.			
	1520	300	598	BN5405B1.			
	1520	400	798	BN5405C1.			
	1820	250	498	BN5406A1.			
	1820	300	598	BN5406B1.			
	1820	400	798	BN5406C1.			
	2120	250	498	BN5407A1.			
	2120	300	598	BN5407B1.			
	2120	400	798	BN5407C1.			

Trägavelhylla - för sektioner med överliggande topplatta

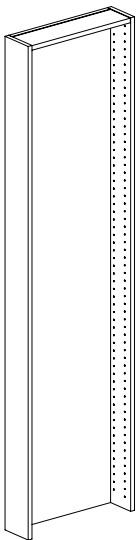
Med beslag.	Höjd mm	Hylldjup mm	Bredd mm	Art. nr.	Melamin SEK	Mälad SEK	Faner SEK
	720	250	498	BN5402A2.			
	720	300	598	BN5402B2.			
	720	400	798	BN5402C2.			
	920	250	498	BN5403A2.			
	920	300	598	BN5403B2.			
	920	400	798	BN5403C2.			
	1220	250	498	BN5404A2.			
	1220	300	598	BN5404B2.			
	1220	400	798	BN5404C2.			
	1520	250	498	BN5405A2.			
	1520	300	598	BN5405B2.			
	1520	400	798	BN5405C2.			
	1820	250	498	BN5406A2.			
	1820	300	598	BN5406B2.			
	1820	400	798	BN5406C2.			
	2120	250	498	BN5407A2.			
	2120	300	598	BN5407B2.			
	2120	400	798	BN5407A2.			

24% rabatt ska dras av på angivna priser

TRÄGAVLAR

TRÄGAVELHYLLA

Funktionerna nedan hängs på trägavelhyllor. Målade och fanerade produkter är FSC-certifierade.

Träskylt för trägavelhylla

H368 mm. Med beslag.	Bredd mm	Hyllplans- djup mm	Art. nr.	Melamin SEK	Målad SEK	Faner SEK
	498	250	BN541A.			
	598	300	BN541B.			
	798	400	BN541C.			

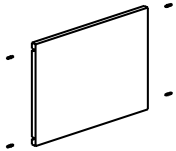

Exponeringshyllplan av metall för trägavelhylla

H280 mm. Med beslag.	Bredd mm	Hyllplans- djup mm	Art. nr.	Melamin SEK	Målad SEK	Faner SEK	Metall SEK
	498	250	BN542A				
	598	300	BN542B				
	798	400	BN542C				

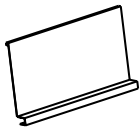

Exponeringslåda av trä för trägavelhylla

H140 mm. Med beslag. Front och tre flyttbara avdelare av akryl.	Bredd mm	Hyllplans- djup mm	Art. nr.	Melamin SEK	Målad SEK	Faner SEK
	498	250	BN543A.			
	598	300	BN543B.			
	798	400	BN543C.			

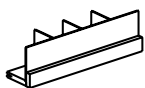

24% rabatt ska dras av på angivna priser

KONSTRUKTIONSDETALJER

TRÄRYGG - FÖR STÄLLBARA FÖTTER/HJULRAM

Målade och fanerade ryggar är FSC-certifierade.

WBP1 - hög trärygg - för ST1 (standarddjup)/ST2/ST3/WT1 (standarddjup)/WT2

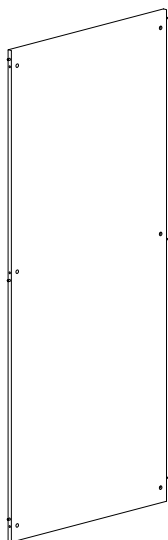

Höjd mm	Modul mm	Art. nr.	Melamin SEK	Mälad SEK	Faner SEK
720	500	BN015254.	632	743	819
720	750	BN015274.	948	1.117	1.230
720	900	BN015294.	1.185	1.394	1.534
720	1000	BN015214.	1.265	1.488	1.343
920	500	BN015354.	809	952	1.049
920	750	BN015374.	1.214	1.426	1.570
920	900	BN015394.	1.516	1.784	1.963
920	1000	BN015314.	1.616	1.902	2.090
1220	500	BN015454.	1.078	1.270	1.398
1220	750	BN015474.	1.621	1.907	2.096
1220	900	BN015494.	1.955	2.301	2.532
1220	1000	BN015414.	2.158	2.538	2.790
1520	500	BN015554.	1.321	1.554	1.711
1520	750	BN015574.	1.981	2.332	2.564
1520	900	BN015594.	2.422	2.851	3.138
1520	1000	BN015514.	2.646	3.113	3.421
1820	500	BN015654.	1.533	1.804	1.981
1820	750	BN015674.	2.298	2.703	2.974
1820	900	BN015694.	2.855	3.359	3.693
1820	1000	BN015614.	3.062	3.603	3.963
2120	500	BN015754.	1.772	2.082	2.292
2120	750	BN015774.	2.655	3.124	3.434
2120	900	BN015794.	3.295	3.876	4.265
2120	1000	BN015714.	3.538	4.163	4.579

WBP2 - låg trärygg - för ST1 (fulldjup & dubbelsidiga)/WT1 (fulldjup & dubbelsidiga)

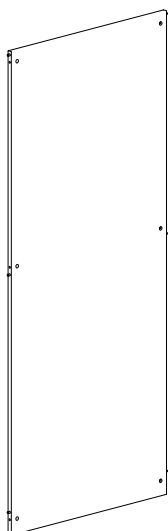

Höjd mm	Modul mm	Art. nr.	Melamin SEK	Mälad SEK	Faner SEK
720	500	BN015256.	632	743	819
720	750	BN015276.	948	1.117	1.230
720	900	BN015296.	1.185	1.394	1.534
720	1000	BN015216.	1.265	1.488	1.636
920	500	BN015356.	809	952	1.049
920	750	BN015376.	1.214	1.426	1.570
920	900	BN015396.	1.516	1.784	1.963
920	1000	BN015316.	1.616	1.902	2.090
1220	500	BN015456.	1.078	1.270	1.398
1220	750	BN015476.	1.621	1.907	2.096
1220	900	BN015496.	1.955	2.301	2.532
1220	1000	BN015416.	2.158	2.538	2.790
1520	500	BN015556.	1.321	1.554	1.711
1520	750	BN015576.	1.981	2.332	2.564
1520	900	BN015596.	2.422	2.851	3.138
1520	1000	BN015516.	2.646	3.113	3.421
1820	500	BN015656.	1.533	1.804	1.981
1820	750	BN015676.	2.298	2.703	2.974
1820	900	BN015696.	2.855	3.359	3.693
1820	1000	BN015616.	3.062	3.603	3.963
2120	500	BN015756.	1.772	2.082	2.292
2120	750	BN015776.	2.655	3.124	3.434
2120	900	BN015796.	3.295	3.876	4.265
2120	1000	BN015716.	3.538	4.163	4.579

24% rabatt ska dras av på angivna priser

KONSTRUKTIONSDETALJER

TRÄRYGG - FÖR HJULPLATTA

Målade och fänerade ryggar är FSC-certifierade.

WBP3 - hög trärygg - för ST1 (standarddjup)/ST2/ST3/WT1 (standarddjup)/WT2

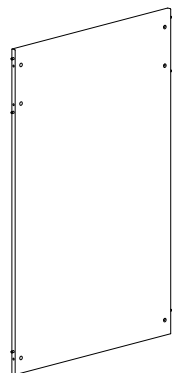

Höjd mm	Modul mm	Art. nr.	Melamin SEK	Mälad SEK	Faner SEK
720	500	BN016254.	632	743	819
720	750	BN016274.	948	1.117	1.230
720	900	BN016294.	1.185	1.394	1.534
720	1000	BN016214.	1.265	1.488	1.636
920	500	BN016354.	809	952	1.049
920	750	BN016374.	1.214	1.426	1.570
920	900	BN016394.	1.516	1.784	1.963
920	1000	BN016314.	1.616	1.902	2.090
1220	500	BN016454.	1.078	1.270	1.398
1220	750	BN016474.	1.621	1.907	2.096
1220	900	BN016494.	1.955	2.301	2.532
1220	1000	BN016414.	2.158	2.538	2.790
1520	500	BN016554.	1.321	1.554	1.711
1520	750	BN016574.	1.981	2.332	2.564
1520	900	BN016594.	2.422	2.851	3.138
1520	1000	BN016514.	2.646	3.113	3.421

WBP4 - låg trärygg - för ST1 (fulldjup & dubbelsidiga)/WT1 (fulldjup & dubbelsidiga)

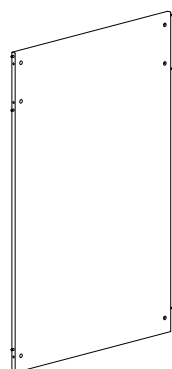

Höjd mm	Modul mm	Art. nr.	Melamin SEK	Mälad SEK	Faner SEK
720	500	BN016256.	632	743	819
720	750	BN016276.	948	1.117	1.230
720	900	BN016296.	1.185	1.394	1.534
720	1000	BN016216.	1.265	1.488	1.636
920	500	BN016356.	809	952	1.049
920	750	BN016376.	1.214	1.426	1.570
920	900	BN016396.	1.516	1.784	1.963
920	1000	BN016316.	1.616	1.902	2.090
1220	500	BN016456.	1.078	1.270	1.398
1220	750	BN016476.	1.621	1.907	2.096
1220	900	BN016496.	1.955	2.301	2.532
1220	1000	BN016416.	2.158	2.538	2.790
1520	500	BN016556.	1.321	1.554	1.711
1520	750	BN016576.	1.981	2.332	2.564
1520	900	BN016596.	2.422	2.851	3.138
1520	1000	BN016516.	2.646	3.113	3.421

24% rabatt ska dras av på angivna priser

KONSTRUKTIONSDETALJER

STÅLRAM

För att säkerställa tillräcklig stabilitet måste dubbelsidiga hyllor H1820 mm och H2120 mm med stålram förses med extra stålramar beroende på antalet sammankopplade sektioner. Konfigurationer för fristående sektioner inkluderar redan en extra stålram. Stålramar för mellanstående sektioner måste beställas separat, se översikt på sidan 11.

Stålram - låg

Använd för höjderna:
720/920/1220/1820/2120
mm. Med beslag.

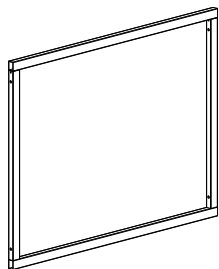

Modul mm	Sektion	Art. nr.	Pris SEK
500	Fristående	BN01054ZZZ8	728
750	Fristående	BN01074ZZZ8	728
900	Fristående	BN01094ZZZ8	728
1000	Fristående	BN01014ZZZ8	825
500	Mellan	BN01054ZZZ9	728
750	Mellan	BN01074ZZZ9	728
900	Mellan	BN01094ZZZ9	728
1000	Mellan	BN01014ZZZ9	825

Stålram - hög

Använd för höjderna:
1520 mm. Med beslag.

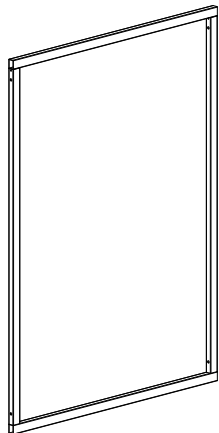

Modul mm	Sektion	Art. nr.	Pris SEK
500	Fristående	BN01056ZZZ8	947
750	Fristående	BN01076ZZZ8	947
900	Fristående	BN01096ZZZ8	947
1000	Fristående	BN01016ZZZ8	1.070
500	Mellan	BN01056ZZZ9	947
750	Mellan	BN01076ZZZ9	947
900	Mellan	BN01096ZZZ9	947
1000	Mellan	BN01016ZZZ9	1.070

Extra stålram - låg

Behövs för tillräcklig stabilitet
när man bygger ihop flera
hyllsektioner. Se guide på sidan
11. Med beslag.

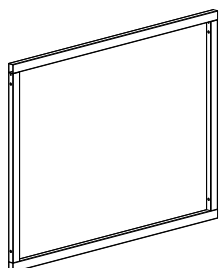

Modul mm	Sektion	Art. nr.	Pris SEK
500	Fristående	BN01254ZZZ3	728
750	Fristående	BN01274ZZZ3	728
900	Fristående	BN01294ZZZ3	728
1000	Fristående	BN01214ZZZ3	825
500	Mellan	BN01254ZZZ2	728
750	Mellan	BN01274ZZZ2	728
900	Mellan	BN01294ZZZ2	728
1000	Mellan	BN01214ZZZ2	825
500	Ytter	BN01254ZZZ1	728
750	Ytter	BN01274ZZZ1	728
900	Ytter	BN01294ZZZ1	728
1000	Ytter	BN01214ZZZ1	825

24% rabatt ska dras av på angivna priser

KONSTRUKTIONSDETALJER

KRYSSTAG

Galvaniserade krysstag - låga

Använd för höjderna: 720/920/1220 mm.	Modul mm	Art. nr.	Pris SEK
	500	BN02154	202
	750	BN02174	202
	900	BN02194	202
	1000	BN02114	202

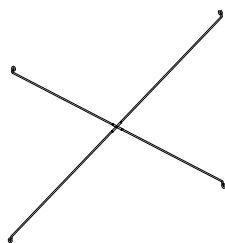

Galvaniserade krysstag - hög

Använd för höjderna: 1520/1820/2120 mm Ett mellanhyllplan måste skruvas i gavel när krysstag används.	Modul mm	Art. nr.	Pris SEK
	500	BN02156	202
	750	BN02176	202
	900	BN02196	202
	1000	BN02116	202

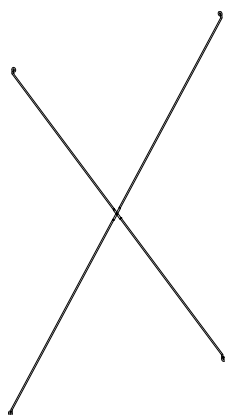

24% rabatt ska dras av på angivna priser



Book LED belysningsarmatur kan monteras på trätopphyllplan och kan monteras över 1, 2 och 3 hyllsektioner med hjälp av skarvbleck. För ytterligare armaturer krävs också skarvbleck.

Armaturen är CE-märkt och finns i vitt och stål som standard. För andra färger, fråga kundtjänst.

Armatur

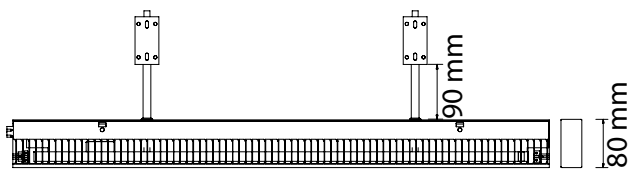

För två konsoler inkl. lysrör och tvärlamellraster. Armaturhus i aluminium.

Standardkonsoler

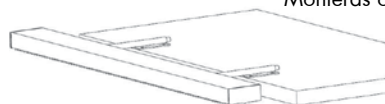

Monteras ovanpå topphyllplan

Konsoler med insticksrör

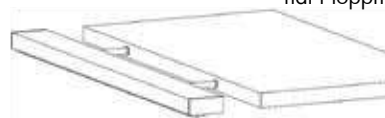











Monteras på framkanten i förborrade hål i topphyllplanet (specialbeställning)

24% rabatt ska dras av på angivna priser

BELYSNING

BOOK LED BELYSNING

Nedan finns en lista på komponenter som behövs när man beställer belysning för 1, 2 eller 3 sektioner. För 4 eller flera sektioner behövs en kombination av armaturer för 1, 2 eller 3 sektioner genom att koppla ihop armaturerna med ett beslag. Till exempel behöver man för 10 sektioner antingen 5 x 2 sektioner (med 4 skarvbleck) eller 3 x 3 sektioner och 1 x 1 sektion (med tre skarvbleck).

	Art. nr.	Pris SEK
1 sektion		
	Armatur, modul 50	B3900170527 4.978
	Armatur, modul 75	B3900170777 4.978
	Armatur, modul 90	B3900170927 4.978
	Armatur, modul 100	B3900171032 5.717
	Konsolpar, 2 st., standard eller Konsolpar, 2 st., insticksrör	B39001512 1.046 B39001522 1.046
	Ändgavel, 2 st.	B390011 639
2 sektioner		
	Armatur, modul 50 + 50	B3900171054 4.664
	Armatur, modul 75 + 75	B3900171554 6.998
	Armatur, modul 90 + 90	B3900171854 7.838
	Armatur, modul 100 + 100	B3900172064 8.477
	Konsolpar, 2 st., standard eller Konsolpar, 2 st., insticksrör	B39001512 1.046 B39001522 1.046
	Ändgavel, 2 st.	B390011 639
3 sektioner		
	Armatur, modul 50 + 50 + 50	B3900171580 6.951
	Armatur, modul 75 + 75 + 75	B3900172330 10.427
	Armatur, modul 90 + 90 + 90	B3900172780 11.756
	Armatur, modul 100 + 100 + 100	B3900173095 12.717
	Konsolpar, 3 st., standard eller Konsolpar, 3 st., insticksrör	B39001513 1.462 B39001523 1.462
	Ändgavel, 2 st.	B390011 639
Kabel 3 x 1,5 mm², L2500 mm	Art. nr.	Pris SEK
	B390013	473
Skarvbleck	Art. nr.	Pris SEK
	B390012	137

24% rabatt ska dras av på angivna priser



LINGO RUND

PRISLISTA

Kammarkollegiets Avtalsnummer 23.3-8004-18:011,
Möbler och Inredning, Område A - Arbetsplats och förvaring
(arbetsbord, förvaringsenheter, ljudabsorbenter och skärmar, tillbehör, m.m.)

01.04.2023



24% rabatt ska dras av på angivna priser

LINGO RUND HYLLA

Skapa vackra runda hyllsystem för ditt bibliotek.

Lingo rund hylla öppnar upp en ny värld av exponering och förvaring av böcker. Skapa små läs- eller specialzoner genom att bygga en nästan fullbordad cirkel, där bibliotekets besökare kan få viss avskildhet, eller skapa öppna vågmönster av runda hyllor genom biblioteket.

Med de runda hyllorna läggs ytterligare utveckling till Lingo hyllsystem som redan utvecklats under en lång följd av år. Hyllsystemet är väl lämpat för både en mängd standardlösningar såväl som individualiserade, kundanpassade lösningar.

I denna översikt finner du samtliga standardlösningar. Bilderna visar Lingo rund hylla i många kreativa och ibland specialtillverkade konfigurationer. För ytterligare inspiration kan vi rekommendera dig att besöka vår hemsida där du finner bilder från den stora mängd projekt vi realiserat runtom i världen. Vårt proffsiga säljteam är redo att hjälpa dig med alla dina frågor och funderingar!



Prislistan är giltig från 2023-04-01 t.o.m. 2024-03-31.

Försäljnings- och leveransvillkor

Alla priser är i svenska kronor exklusive moms och fraktkostnad. Vänligen se våra villkor på www.eurobib.se.

Uppdatering av prislistan

Prislistan uppdateras kontinuerligt och kan laddas ned från vår hemsida. Kontakta kundservice för att få inloggninguppgifter för nedladdning. Vi förbehåller oss rätten att utan föregående besked göra ändringar i produkter och priser, och vi tar förbehåll för eventuella tryckfel.

FSC	4
TILLVAL	7
TEKNISKA SPECIFIKATIONER	10
DIMENSIONER	14
KONFIGURATIONER	16

KONFIGURATIONER

LINGO HYLLSYSTEM – MED JUSTERBARA FÖTTER

18° konfiguration – fristående	20
26° konfiguration – fristående	24
Rak konfiguration – fristående	26

18° konfiguration – vänster startsektion	28
18° konfiguration – höger startsektion	30
26° konfiguration – vänster startsektion	32
26° konfiguration – höger startsektion	34
Rak konfiguration – startsektion	36

18° konfiguration – mellansektion	38
26° konfiguration – mellansektion	40
Rak konfiguration – mellansektion	42

18° konfiguration – vänster slutsektion	44
18° konfiguration – höger slutsektion	46
26° konfiguration – vänster slutsektion	48
26° konfiguration – höger slutsektion	50
Rak konfiguration – slutsektion	52

LINGO HYLLSYSTEM – MED HJULPLATTA

18° konfigurationer på hjul	55
26° konfigurationer på hjul	56
Raka konfigurationer på hjul	57

KOMPONENTER

Checklista	59
Yttergavlar	60
Mellangavlar	61
Topp	62
Hyllplan	64
Exponeringslådor	69
Hela ryggar	70
Metallram	73
Socklar	74
Stabiliseringsstag	75
Hjulplatta	76

24% rabatt ska dras av på angivna priser



TRÄ FRÅN HÅLLBART SKOGSBRUK

På Lammhults Biblioteksdesign har vi antagit målet att öka andelen hållbar träråvara i våra produkter och på så vis stödja ett hållbart skogsbruk – för en bättre värld.

I offentliga upphandlingar brukar det ställas krav på lagligt och ansvarsfullt producerat trä.

Som företag har vi investerat i ett FSC® Multi-site certifikat (FSC-C 144988) som gör det möjligt för oss att dokumentera att vi levererar trä från hållbart skogsbruk. FSC (Forest Stewardship Council) är en internationell märkning som dokumenterar de märkta varornas ursprung i hållbara skogsområden.

Genom att samarbeta med certifierade leverantörer, kan vi nu erbjuda vårt Lingo hyllsystem som helt FSC Mix-certifierat (anges i detta dokument med FSC).

24% rabatt ska dras av på angivna priser

VAD ÄR HÅLLBART SKOGSBRUK?

Det fristående certifieringsorganet FSC tillämpar principer och kriterier som innebär skäliga villkor för arbetstagarna, respekt för ursprungsbefolkningar och lokalbefolkningar samt strikta miljökontroller.

FSC-märkningen är en garanti för att all skog som fälls antingen återplanteras eller föryngras naturligt. Allt trä kan spåras från skogen och hela vägen till butiken. Varje led från skog till konsument är certifierat för att det trä som kommer från hållbart skogsbruk tydligt ska kunna identifieras.

Källa: Forest Stewardship Council
<http://www.fsc-uk.org/en-uk>



Lingo Rund hyllsystem
Trä från hållbart skogsbruk



Lingo hyllsystem
Trä från hållbart skogsbruk

24% rabatt ska dras av på angivna priser



24% rabatt ska dras av på angivna priser

TILLVAL

METALLKOMPONENTER - MÅLADE

A PRISGRUPP - GRUNDPRIS (metall slät yta)



A03
Traffic white
RAL 9016
Glans 75-90



A02
Oyster white
RAL 1013
Glans 40-50



A22
Moss green
RAL 6005
Glans 71-85

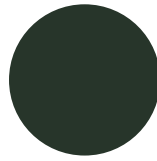

A26
Fir green
RAL 6009
Glans 71-85

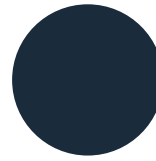

A12
Steel blue
RAL 5011
Glans 71-85

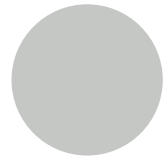

A13
Light grey
RAL 7035
Glans 71-85

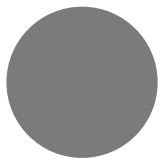

A15
Dusty grey
RAL 7037
Glans 71-85

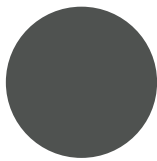

A16
Traffic grey
RAL 7043
Glans 71-85

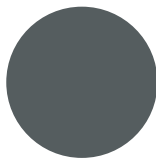

A17
Basalt grey
RAL 7012
Glans 71-85

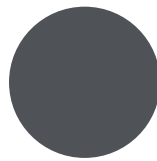

A18
Slate grey
RAL 7015
Glans 71-85

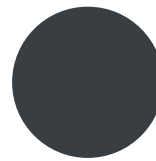

A19
Anthracite grey
RAL 7016
Glans 71-85

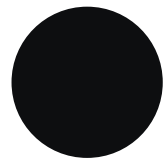

A25
Jet black
RAL 9005
Glans 71-85

B PRISGRUPP - GRUNDPRIS MED TILLÄGG PÅ 7% (metall slät yta)



A01
Pure white
RAL 9010
Glans 71-85

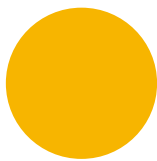

A04
Traffic yellow
RAL 1023
Glans 71-85

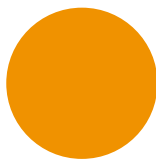

A05
Sun yellow
RAL 1037
Glans 71-85

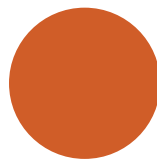

A06
Signal orange
RAL 2010
Glans 71-85

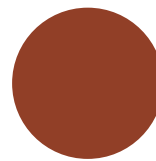

A07
Pearl orange
RAL 2013
Glans 65-85

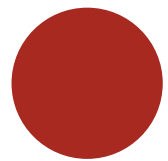

A08
Flame red
RAL 3000
Glans 71-85



A09
Ruby red
RAL 3003
Glans 71-85



A21
Reseda green
RAL 6011
Glans 71-85

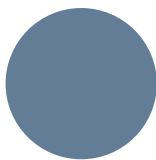

A10
Pigeon blue
RAL 5014
Glans 71-85

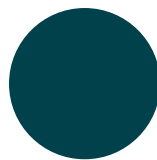

A11
Ocean blue
RAL 5020
Glans 71-85

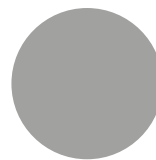

A14
White aluminium
RAL 9006
Glans 50-70

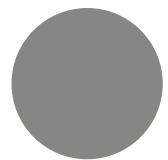

A31
Grey aluminium
RAL 9007
Glans 50-70

B PRISGRUPP - GRUNDPRIS MED TILLÄGG PÅ 7% (metall texturerad yta)



A27
Pure white
RAL 9010

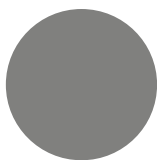

A29
Concertina grey

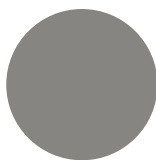

A28
Grey aluminium
RAL 9007

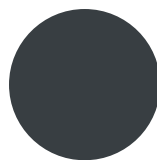

A23
Anthracite grey
RAL 7016

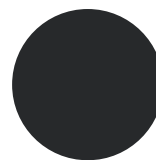

A24
Graphite black
RAL 9011

Notera:

- Andra RAL/NCS färger med startkostnad på SEK 2.600 och med en tilläggsavgift på 15%. Det blir en högre tilläggs-kostnad för "metallic" eller för färger som har en speciell ytstruktur.
- Se specifik färg för specifikationer för stålglans. Önskemål om lägre eller högre glans tacks inte av pristilläggen ovan.
- Kromade, elgalvaniserade samt delar av aluminium finns inte i andra färger.
- Produkter såsom hjul och utdrag kan inte produceras i andra färger än dem som nämns i prislistan.

24% rabatt ska dras av på angivna priser

TILLVAL

TRÄKOMponenter - MÅLADE

A PRISGRUPP - GRUNDPRIS

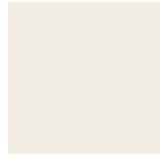

A01
Pure white
RAL 9010
Glans 20-30

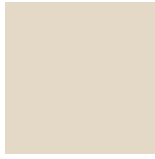

A02
Oyster white
RAL 1013
Glans 20-30

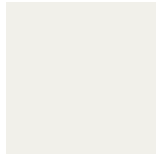

A03
Traffic white
RAL 9016
Glans 20-30



A04
Traffic yellow
RAL 1023
Glans 20-30



A05
Sun yellow
RAL 1037
Glans 20-30



A06
Signal orange
RAL 2010
Glans 20-30



A07
Pearl orange
RAL 2013
Glans 20-30



A08
Flame red
RAL 3000
Glans 20-30



A09
Ruby red
RAL 3003
Glans 20-30



A21
Reseda green
RAL 6011
Glans 20-30



A22
Moss green
RAL 6005
Glans 20-30



A26
Fir green
RAL 6009
Glans 20-30



A10
Pigeon blue
RAL 5014
Glans 20-30



A11
Ocean blue
RAL 5020
Glans 20-30



A12
Steel blue
RAL 5011
Glans 20-30



A13
Light grey
RAL 7035
Glans 20-30



A14
White aluminium
RAL 9006
Glans 20-30



A31
Grey aluminium
RAL 9007
Glans 20-30



A15
Dusty grey
RAL 7037
Glans 20-30



A16
Traffic grey
RAL 7043
Glans 20-30



A17
Basalt grey
RAL 7012
Glans 20-30



A18
Slate grey
RAL 7015
Glans 20-30



A19
Anthracite grey
RAL 7016
Glans 20-30



A25
Jet black
RAL 9005
Glans 20-30

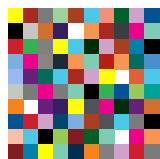

Valfri RAL/NCS-färg
Glans 20-30

Notera:

- Ovanstående färgutbud matchar våra stålfärger. Observera att du kan beställa alla RAL / NCS-färger utan extra kostnad.
- Det blir en tilläggskostnad för "metallic" eller för färger som har en speciell ytstruktur, fråga kundtjänst.

24% rabatt ska dras av på angivna priser

TILLVAL

TRÄKOMPONENTER - FANER

A PRISGRUPP - GRUNDPRIS



69
Björk



55
Lätt basad bok



66
Ek

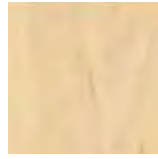

67
Lönn

D PRISGRUPP - GRUNDPRIS MED TILLÄGG PÅ 20%



68
Ask

Notera:

- De olika träslagen kan även betsas mot en tilläggskostnad, fråga kundtjänst. Vi skickar alltid ett betspröv för godkännande.

24% rabatt ska dras av på angivna priser

TEKNISKA SPECIFIKATIONER

ALLMÄNNA SPECIFIKATIONER

MÅTT

Måttangivelser för kompletta hyllsektioner i de olika utförandena finns på sidorna 14-15.

MAXIMAL BELASTNING

Rund/rak topp med kärna av spånskiva: maximal belastning 25 kg.

Rund/rak trähyllplan utan bakkant (inre radie) med kärna av MDF: maximal belastning 60 kg.

Rund/rak trähyllplan utan bakkant (yttre radie) med kärna av lamellträ: maximal belastning 80 kg.

Rund metallhyllplan med bakkantslist och hyllan förstärkare - max. 80 kg.

Rak metallhyllplan med bakkantslist – max. 80 kg.

Rund/rak exponeringslådor av MDF - (inre radie): maximal belastning 60 kg.

Rund/rak exponeringslådor av lamellträ (yttre radie): maximal belastning 80 kg.

HYLLSEKTIONER MED JUSTERBARA FÖTTER

Sektioner på ställbara fötter byggs som start-, mellan- och slutmoduler. För det maximala antalet sektioner som kan kombineras i en följd, se sidan 16. Du kan också kombinera 18°, 26° och raka sektioner för att skapa din önskade konfiguration. Justerföterna kan justeras även när hyllorna är belastade med böcker.

HYLLSEKTIONER PÅ HJUL

Sektioner på hjul byggs i antingen 1, 2 eller 3 hyllsektioner, då vi rekommenderar hjul endast till dubbelsidiga hyllor med maximal höjd 1520 mm och högst 3 sektioner sammanbyggda. Maximal belastning per hjul är 160 kg. Du kan kombinera fristående 18°, 26° och raka sektioner för att skapa din önskade konfiguration.

MONTERING

Samtliga hyllsystem levereras knock-down och monteras på plats.

24% rabatt ska dras av på angivna priser

TEKNISKA SPECIFIKATIONER

METALLKOMPONENTER

METALLKOMPONENTER

är pulverlackerade med standard polyesterbaserat pulver som säkerställer hög UV-resistens. Pulvret uppfyller EN45545 (brandskydd motsvarande DIN 4201). Färgtjockleken är 60-80 my.

Detta pulver har bland annat följande egenskaper:

- inga azofärgämnen som kan frisätta cancerframkallande aminer
- inget triglycidylisocyanurat (TGIC)
- inget bly, kadmium eller andra tungmetaller i pigmenten
- inga lättflyktiga ämnen

På begäran kan delarna förses med antibakteriell ytbehandling.

METALLRAMARNA

Är tillverkade av 30x20x1,5 mm fyrkantsrör och är lätta att montera mellan gavlarna.

METALLHYLLPLAN

är tillverkade av 0,9 mm tjock stålplåt. Det plana hyllplanet har en 25 mm hög framkant.

KONSOLERNA

är tillverkade av 1,4 mm tjock stålplåt.

24% rabatt ska dras av på angivna priser

TEKNISKA SPECIFIKATIONER

TRÄKOMPONENTER

Spånplatta har en densitet på 600-700 kg/m³
Lamellträ har en densitet på 602 kg/m³ (+/- 2 %)
MDF har en densitet på 700 kg/m³ (+/- 5-7 %)

FANÉRADE TRÄKOMPONENTERNA

är i huvudsak belagda med en genomskinlig UV-lack. För beteckning över våra träslag, se Tillval.

FANÉRADE GAVLAR

tillverkas av 22 mm MDF eller spånplatta och är belagda med 0,6 mm fanér. Alla kanter på Lingo gavlar är förstärkta med ett 2 mm fanérat kantband. Gavlarna är borrarade i underkant för justerbara fötter.

FANÉRADE HELA RYGGAR

tillverkas av 3 mm MDF och är belagda med 0,6 mm fanér.

SIDOSTYCKEN TILL FANÉRADE HELA RYGGAR

tillverkas av 16 mm tjockt lamellträ och är belagda med 0,6 mm fanér.
De är förstärkta med ett 2 mm fanérat kantband.

FANÉRADE RAKA TOPP

är tillverkade av 22 mm MDF eller spånplatta och är belagda med 0,6 mm träfanér.
Fram- och bakkanter är förstärkta med ett 2 mm fanérat kantband.

FANÉRADE RUNDA TOPP

tillverkas av 22 mm MDF eller spånplatta och är belagda med 0,6 mm fanér.
Bägge långsidorna är förstärkta med ett 1 mm fanérat kantband.

FANÉRADE RAKA HYLLPLAN

är tillverkade av 22 mm lamellträ och är belagda med 0,6 mm träfanér.
Fram- och bakkanter är förstärkta med ett 2 mm fanérat kantband.

FANÉRADE RUNDA HYLLPLAN FÖR INSIDA

tillverkas av 22 mm MDF och är belagda med 0,6 mm fanér.
Fram- och bakkanter är förstärkta med ett 1 mm fanérat kantband.

FANÉRADE RUNDA HYLLPLAN FÖR UTSIDA

tillverkas av 22 mm lamellträ och är belagda med 0,6 mm fanér.
Fram- och bakkanter är förstärkta med ett 1 mm fanérat kantband.

TÄCKMÅLADE TRÄKOMPONENTER

lackeras med syrahärdande lack. Standardglans är 20–30. Se Tillval för närmare information om färger.

TÄCKMÅLADE GAVLAR

tillverkas av 22 mm MDF eller spånplatta. Längs underkanten har de en 2 mm förstärkningslist av solidträ som målas över. De har också två hål för justerbara fötter.

TÄCKMÅLADE HELA RYGGAR

tillverkas av 3 mm MDF.

TÄCKMÅLADE SIDOSTYCKEN TILL MÅLADE HELA RYGGAR

tillverkas av 16 mm massivträ som lackeras i samma kulör som den hela ryggen.

TÄCKMÅLADE RAKA TOPP

är tillverkade av 22 mm MDF eller spånplatta.

24% rabatt ska dras av på angivna priser

TEKNISKA SPECIFIKATIONER

TRÄKOMPONENTER

TÄCKMÅLADE RUNDA TOPP

tillverkas av 22 mm MDF eller spånplatta.

TÄCKMÅLADE RAKA HYLLPLAN

är tillverkade av 22 mm lamellträ med 3 mm MDF.

TÄCKMÅLADE RUNDA HYLLPLAN - INRE RADIE

tillverkas av 22 mm MDF.

TÄCKMÅLADE RUNDA HYLLPLAN - YTTRE RADIE

är tillverkade av 22 mm lamellträ med 3 mm MDF.

24% rabatt ska dras av på angivna priser

DIMENSIONER

Lingo rund hylla är ett dubbelsidigt system. Det kan byggas som helt rund hylla men också kombineras med raka hyllsektioner. De runda hyllorna finns i två typer – 18 eller 26 grader.

Hyllorna kan utrustas med hjulplattor eller justerbara fötter. Märk att totalhöjden är densamma antingen man har hjul eller fötter. Hylldjupet är 300 mm och hyllplanen kan justeras i 25 mm intervall. Topp för både rund och rak hylla tillverkas i längder som täcker en, två eller tre hyllsektioner.

Lingo konfigurationer levereras som standard i fanér av lättbasad bok (nr. 55) eller björk (nr. 69). De kan också fås i täckmålad MDF i valfri NCS- eller RAL-färg (se Tillval på sidorna 7-9).

HÖJDER

Lingo rund hylla med justerbara fötter finns i 5 höjder: 920, 1220, 1520, 1820 och 2120 mm (inkl. 20 mm ställfot).

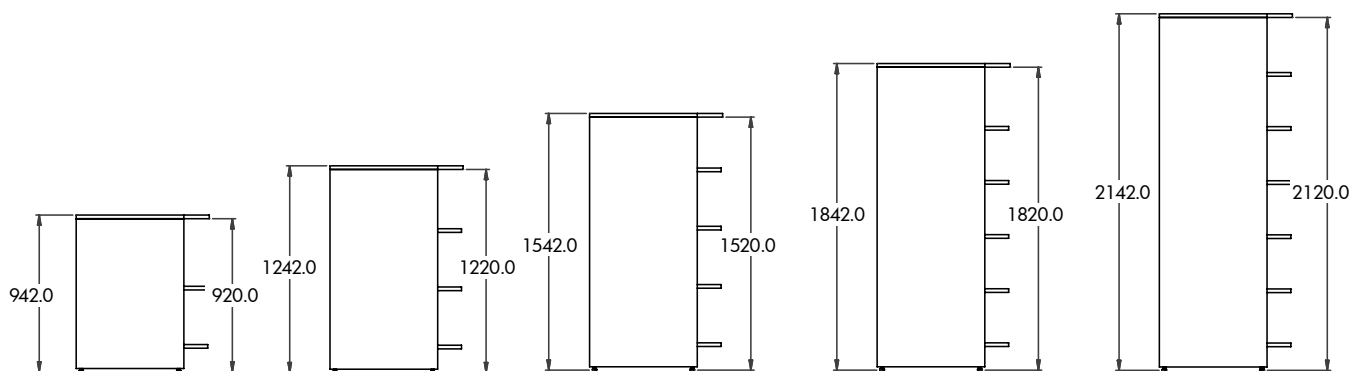

Lingo på hjul finns i 3 höjder: 920, 1220 och 1520 mm (inkl. 108 mm hjul).

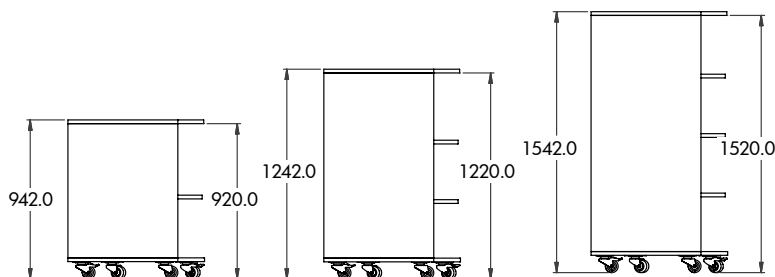

DJUP

Gavlarna är 647 mm för hyllplan 2x300 mm.

Lingo

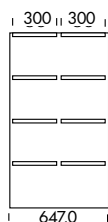

24% rabatt ska dras av på angivna priser

DIMENSIONER

Lingo 18°

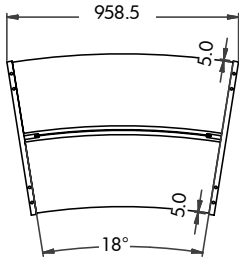

Lingo 26°

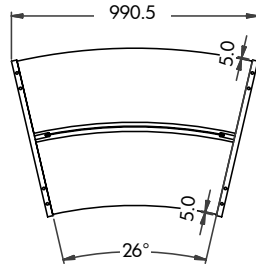

Avståndet mellan gavelns och hyllplanets framkant är 5 mm.

Lingo 18°

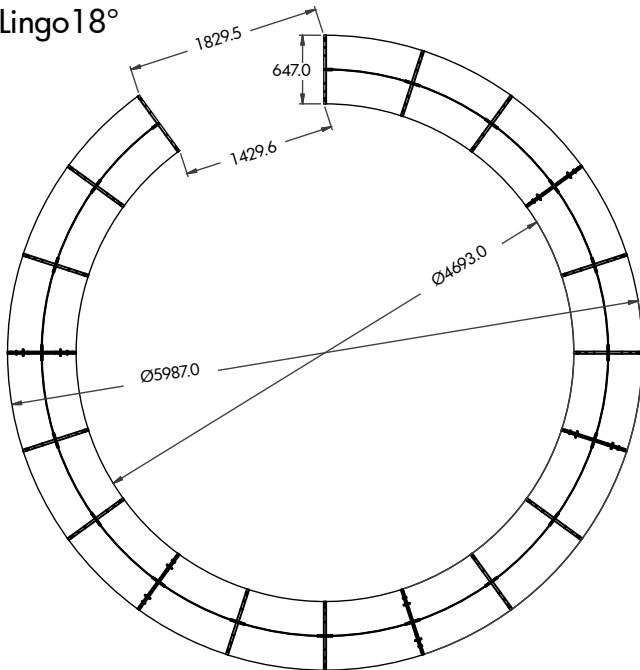

Lingo 26°

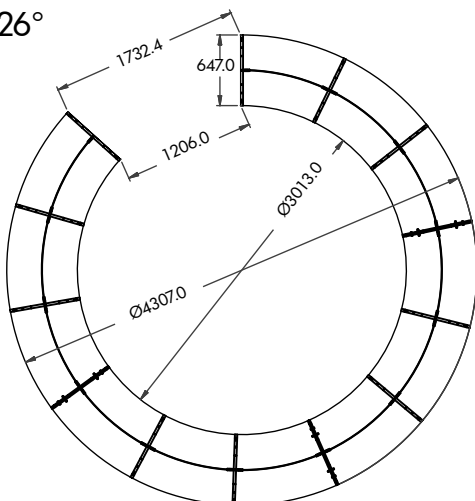

24% rabatt ska dras av på angivna priser

KONFIGURATIONER

KOMBINATION AV RUNDA OCH RAKA HYLOR

Det går att kombinera runda och raka hyllor för att skapa helt unika former – helt beroende på hur platsen ser ut samt vilka typer av hyllor som behövs. Om du vill utnyttja denna möjlighet så måste de raka hyllsektionerna väljas ur denna prislista, eftersom just dessa är anpassade för att kopplas ihop med runda hyllor. Vi rekommenderar inte att man bygger ihop runda Lingo hyllor med de vanliga raka, eftersom toppen monteras på helt olika sätt.

HYLLSEKTIONER PÅ HJUL

Märk att hyllor på hjul får vara maximalt tre hyllsektioner i bredd.

HYLLSEKTIONER PÅ JUSTERBARA FÖTTER

Det finns begränsningsfaktorer att ta hänsyn till när man bygger ihop runda hyllor. Översikten visar hur många hyllsektioner som maximalt kan byggas samman i en lång rad innan man måste ändra vinkel/riktning på hyllorna.

	Antal möjliga fristående moduler	Kombination av 1 startmodul och 12 eller 8 mellanmoduler	Antal möjliga mellanmoduler	Kombination av 12 eller 8 mellanmoduler och 1 slutmodul
18°	högst 18 sektioner	totalt 13 sektioner	10 sektioner	totalt 13 sektioner
26°	högst 12 sektioner	totalt 9 sektioner	7 sektioner	totalt 9 sektioner
Rak	högst 9 sektioner	totalt 9 sektioner	9 sektioner	totalt 9 sektioner

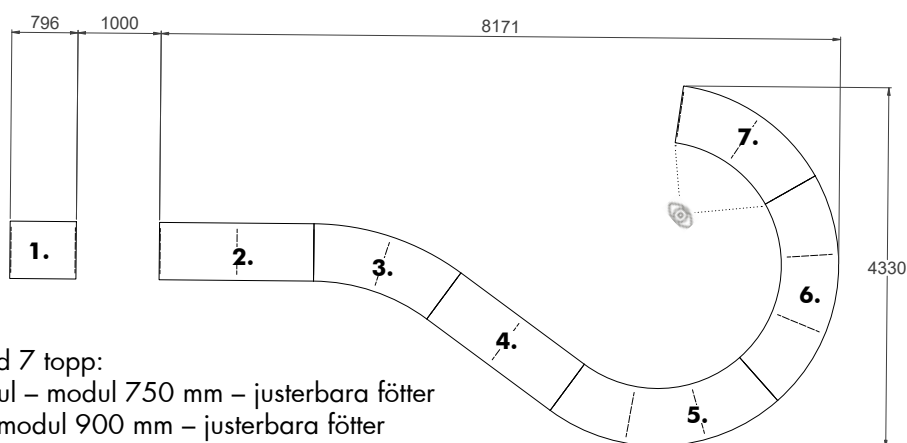

KONFIGURATION NR 1

Består av totalt 15 hyllsektioner med 7 topp:

- 1 sektion – rak – fristående modul – modul 750 mm – justerbara fötter
- 2 sektioner – rak – startmodul – modul 900 mm – justerbara fötter
- 2 sektioner – 18° – mellanmodul – justerbara fötter
- 2 sektioner – rak – mellanmodul – modul 900 mm – justerbara fötter
- 3 sektioner – 26° – mellanmodul – justerbara fötter
- 3 sektioner – 26° – mellanmodul – justerbara fötter
- 2 sektioner – 26° – vänster slutmodul – justerbara fötter

KONFIGURATION NR 2

Består av totalt 9 hyllsektioner med 3 topp:

- 3 sektioner – 26° – fristående modul – hjul
- 3 sektioner – 26° – fristående modul – hjul
- 3 sektioner – 26° – fristående modul – hjul

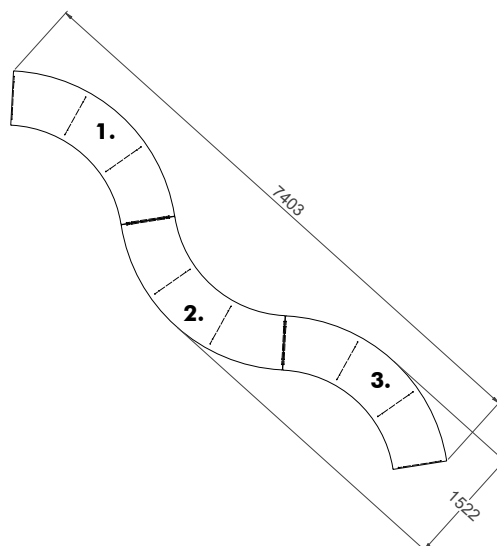

24% rabatt ska dras av på angivna priser

KONFIGURATIONER

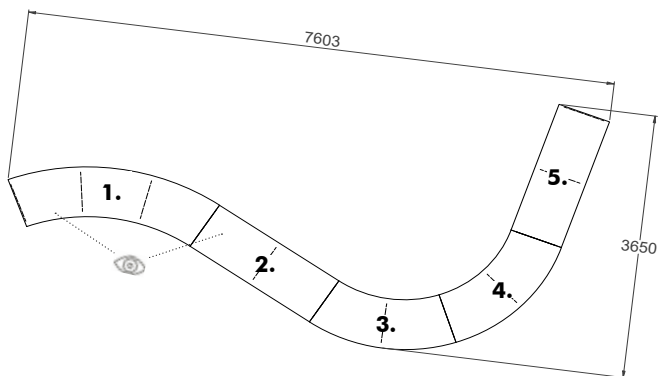

KONFIGURATION NR 3

Består av totalt 11 hyllsektioner med 5 topp:

1. 3 sektioner – 18° – vänster startmodul – justerbara fötter
2. 3 sektioner – rak – mellanmodul 900 mm – justerbara fötter
3. 2 sektioner – 26° – mellanmodul – justerbara fötter
4. 2 sektioner – 26° – mellanmodul – justerbara fötter
5. 2 sektioner – rak – slutmodul 900 mm – justerbara fötter

KONFIGURATION NR 4

Består av totalt 15 hyllsektioner med 5 topp:

1. 3 sektioner – 18° – fristående modul – hjul
2. 3 sektioner – 18° – fristående modul – hjul
3. 3 sektioner – 18° – fristående modul – hjul
4. 3 sektioner – 18° – fristående modul – hjul
5. 3 sektioner – 18° – fristående modul – hjul

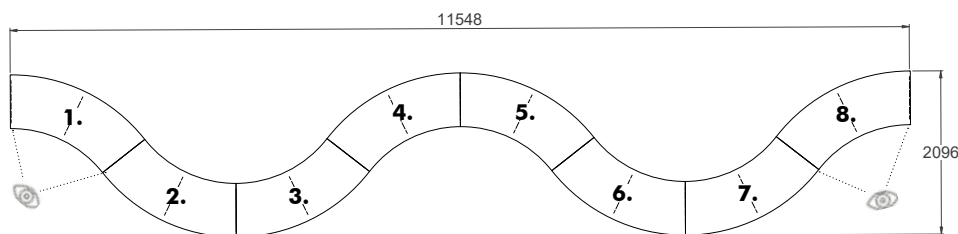
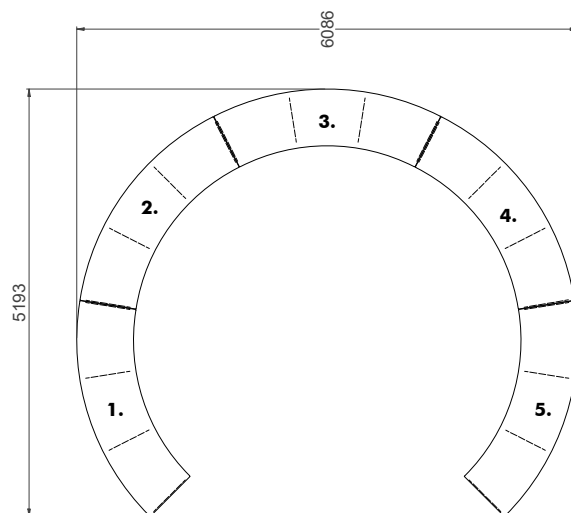

KONFIGURATION NR 5

Består av totalt 16 hyllsektioner med 8 topp:

1. 2 sektioner – 26° – vänster startmodul – justerbara fötter
2. 2 sektioner – 26° – mellanmodul – justerbara fötter
3. 2 sektioner – 26° – mellanmodul – justerbara fötter
4. 2 sektioner – 26° – mellanmodul – justerbara fötter
5. 2 sektioner – 26° – mellanmodul – justerbara fötter
6. 2 sektioner – 26° – mellanmodul – justerbara fötter
7. 2 sektioner – 26° – mellanmodul – justerbara fötter
8. 2 sektioner – 26° – höger slutmodul – justerbara fötter

24% rabatt ska dras av på angivna priser

KONFIGURATIONER

SKILLNADEN MELLAN VÄNSTER OCH HÖGER START/SLUTMODULER

När du bygger din runda Lingo hylla ska du betrakta hyllan från kurvans insida för att avgöra vilka sorts sektioner som ska väljas. Det betyder att du ibland behöver skifta position för att skapa din konfiguration.

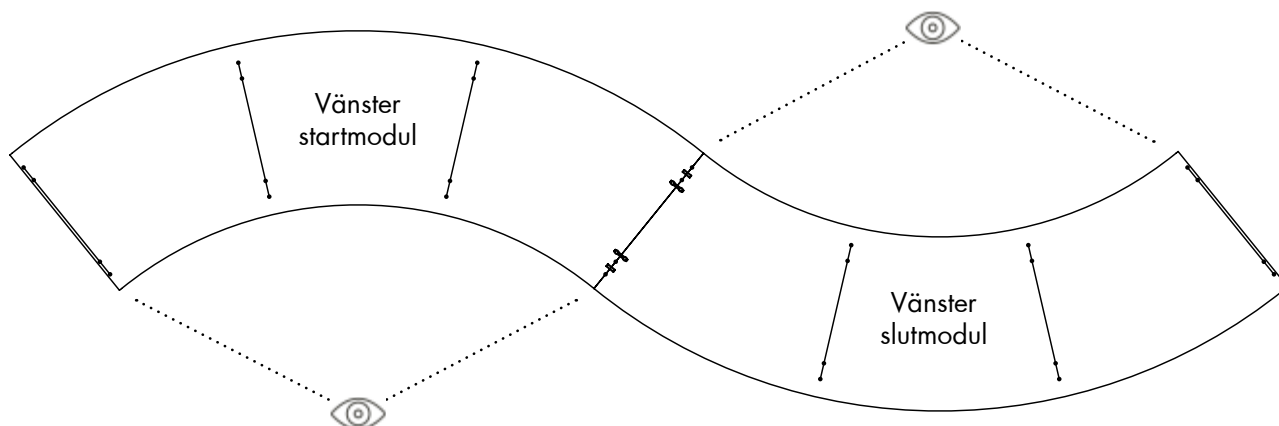

VÄNSTER STARTMODUL

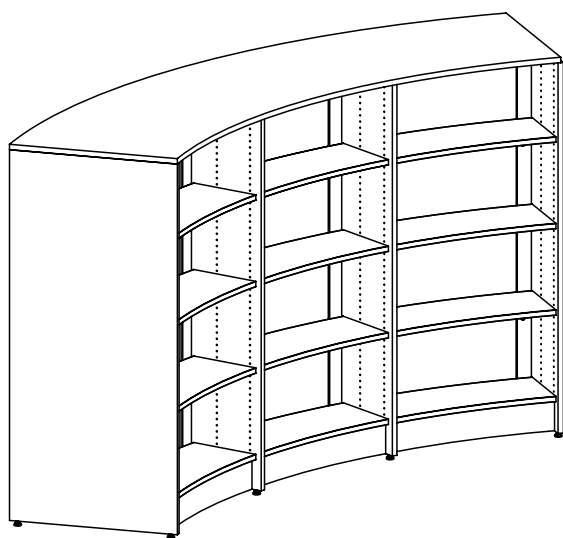

Vänster startmodul har en yttergavel till vänster och en mellangavel.

VÄNSTER SLUTMODUL

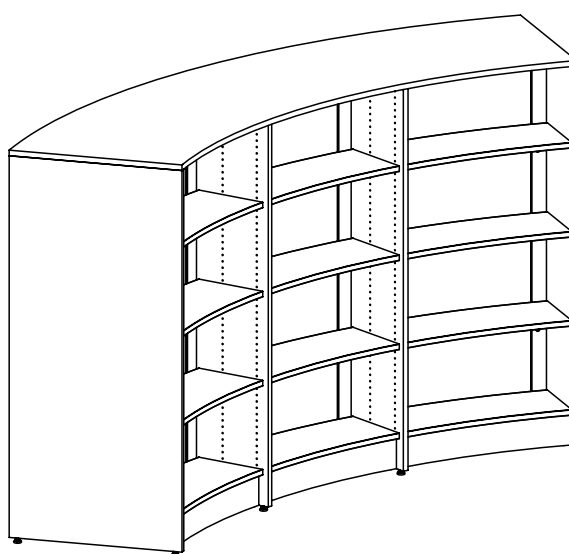

Vänster slutmodul har en yttergavel till vänster och ingen mellangavel.

24% rabatt ska dras av på angivna priser

KONFIGURATIONER

SKILLNADEN MELLAN VÄNSTER OCH HÖGER START/SLUTMODULER

När du bygger din runda Lingo hylla ska du betrakta hyllan från kurvans insida för att avgöra vilka sorts sektioner som ska väljas. Det betyder att du ibland behöver skifta position för att skapa din konfiguration.

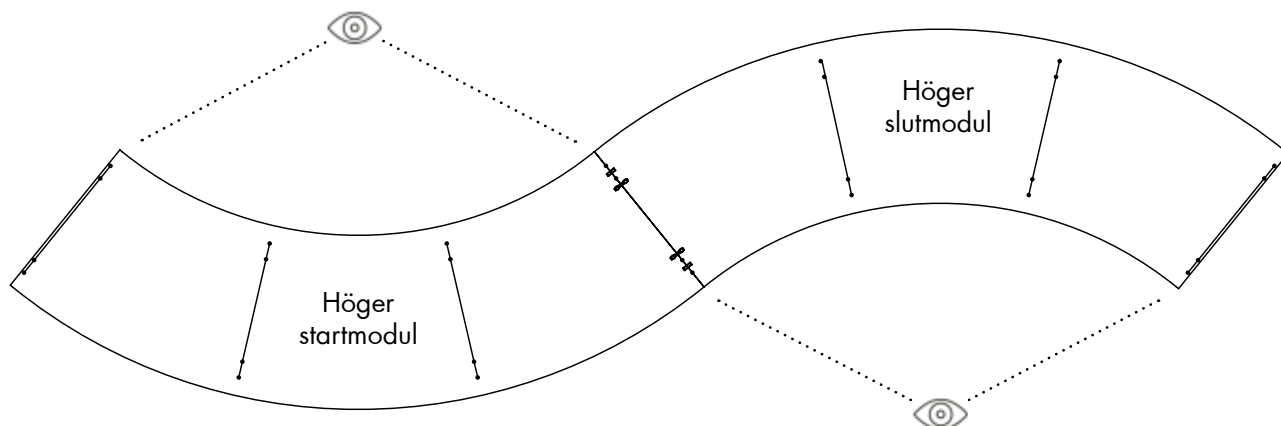

HÖGER STARTMODUL

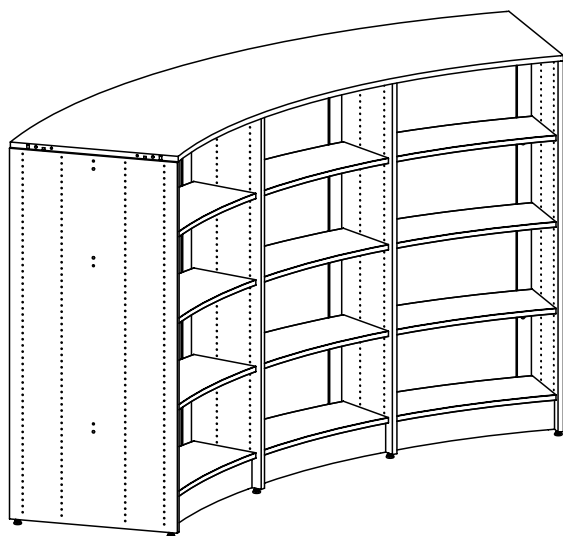

Höger startmodul har en yttergavel till höger och en mellangavel.

HÖGER SLUTMODUL

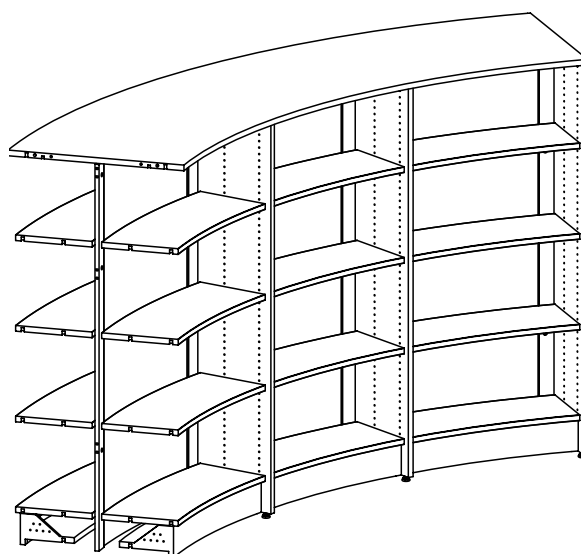

Höger slutmodul har en yttergavel till höger och ingen mellangavel.

24% rabatt ska dras av på angivna priser



Kongsberg bibliotek, Norge



Kongsberg bibliotek, Norge

24% rabatt ska dras av på angivna priser

LINGO RUND HYLLA (FSC)

FRISTÅENDE MODUL - JUSTERBARA FÖTTER - 18°

Komplett hyllsystem helt i trä med två yttergavlar, mellangavlar, hela ryggar, hyllplan utan bakkantslist, topp, socklar och beslag. Hyllantalen är beräknade efter optimalt hyllavstånd för skönlitteratur.

Höjd 920 mm (2 hyllplan + topp)

D300 mm.

Ritningen nedan visar tre sektioner.

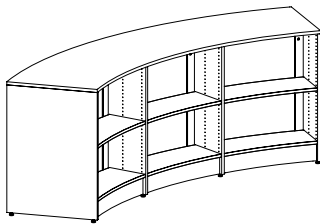

Antal sektioner	Art.nr. Faner	Pris SEK
1	BB783607850166121ZZZZZZZZZ1	31.109
2	BB783607850266121ZZZZZZZZZ1	60.268
3	BB783607850366121ZZZZZZZZZ1	88.921
4	BB783607850466121ZZZZZZZZZ1	118.327
5	BB783607850566121ZZZZZZZZZ1	146.985
6	BB783607850666121ZZZZZZZZZ1	175.643
7	BB783607850766121ZZZZZZZZZ1	204.915
8	BB783607850866121ZZZZZZZZZ1	233.573
9	BB783607850966121ZZZZZZZZZ1	262.231
10	BB783607851066121ZZZZZZZZZ1	291.503
11	BB783607851166121ZZZZZZZZZ1	320.161
12	BB783607851266121ZZZZZZZZZ1	348.819
13	BB783607851366121ZZZZZZZZZ1	378.175
14	BB783607851466121ZZZZZZZZZ1	406.791
15	BB783607851566121ZZZZZZZZZ1	435.407
16	BB783607851666121ZZZZZZZZZ1	464.763
17	BB783607851766121ZZZZZZZZZ1	493.379
18	BB783607851866121ZZZZZZZZZ1	521.995

Höjd 1220 mm (3 hyllplan + topp)

D300 mm.

Ritningen nedan visar tre sektioner.

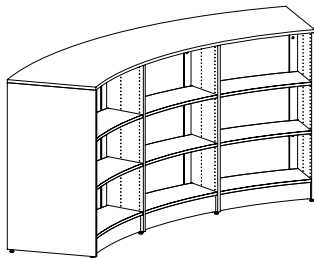

Antal sektioner	Art.nr. Faner	Pris SEK
1	BB783602850166131ZZZZZZZZZ1	38.965
2	BB783602850266131ZZZZZZZZZ1	75.330
3	BB783602850366131ZZZZZZZZZ1	111.189
4	BB783602850466131ZZZZZZZZZ1	147.801
5	BB783602850566131ZZZZZZZZZ1	183.665
6	BB783602850666131ZZZZZZZZZ1	219.529
7	BB783602850766131ZZZZZZZZZ1	256.007
8	BB783602850866131ZZZZZZZZZ1	291.871
9	BB783602850966131ZZZZZZZZZ1	327.735
10	BB783602851066131ZZZZZZZZZ1	364.213
11	BB783602851166131ZZZZZZZZZ1	400.077
12	BB783602851266131ZZZZZZZZZ1	435.941
13	BB783602851366131ZZZZZZZZZ1	472.503
14	BB783602851466131ZZZZZZZZZ1	508.325
15	BB783602851566131ZZZZZZZZZ1	544.147
16	BB783602851666131ZZZZZZZZZ1	580.709
17	BB783602851766131ZZZZZZZZZ1	616.531
18	BB783602851866131ZZZZZZZZZ1	652.353

24% rabatt ska dras av på angivna priser

LINGO RUND HYLLA (FSC)

FRISTÅENDE MODUL - JUSTERBARA FÖTTER - 18°

Komplett hyllsystem helt i trä med två yttergavlar, mellangavlar, hela ryggar, hyllplan utan bakkantslist, topp, socklar och beslag. Hyllantalen är beräknade efter optimalt hyllavstånd för skönlitteratur.

Höjd 1520 mm (4 hyllplan + topp)

D300 mm.

Ritningen nedan visar tre sektioner.

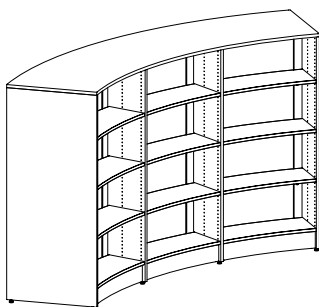

Antal sektioner	Art.nr. Faner	Pris SEK
1	BB783605850166141ZZZZZZZZZ1	45.612
2	BB783605850266141ZZZZZZZZZ1	88.472
3	BB783605850366141ZZZZZZZZZ1	130.826
4	BB783605850466141ZZZZZZZZZ1	173.933
5	BB783605850566141ZZZZZZZZZ1	216.292
6	BB783605850666141ZZZZZZZZZ1	258.651
7	BB783605850766141ZZZZZZZZZ1	301.624
8	BB783605850866141ZZZZZZZZZ1	343.983
9	BB783605850966141ZZZZZZZZZ1	386.342
10	BB783605851066141ZZZZZZZZZ1	429.315
11	BB783605851166141ZZZZZZZZZ1	471.674
12	BB783605851266141ZZZZZZZZZ1	514.033
13	BB783605851366141ZZZZZZZZZ1	557.090
14	BB783605851466141ZZZZZZZZZ1	599.407
15	BB783605851566141ZZZZZZZZZ1	641.724
16	BB783605851666141ZZZZZZZZZ1	684.781
17	BB783605851766141ZZZZZZZZZ1	727.098
18	BB783605851866141ZZZZZZZZZ1	769.415

Höjd 1820 mm (5 hyllplan + topp)

D300 mm.

Ritningen nedan visar tre sektioner.

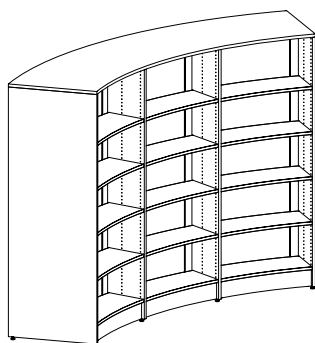

Antal sektioner	Art.nr. Faner	Pris SEK
1	BB783608850166151ZZZZZZZZZ1	53.091
2	BB783608850266151ZZZZZZZZZ1	102.888
3	BB783608850366151ZZZZZZZZZ1	152.179
4	BB783608850466151ZZZZZZZZZ1	202.223
5	BB783608850566151ZZZZZZZZZ1	251.519
6	BB783608850666151ZZZZZZZZZ1	300.815
7	BB783608850766151ZZZZZZZZZ1	350.725
8	BB783608850866151ZZZZZZZZZ1	400.021
9	BB783608850966151ZZZZZZZZZ1	449.317
10	BB783608851066151ZZZZZZZZZ1	499.227
11	BB783608851166151ZZZZZZZZZ1	548.523
12	BB783608851266151ZZZZZZZZZ1	597.819
13	BB783608851366151ZZZZZZZZZ1	647.813
14	BB783608851466151ZZZZZZZZZ1	697.067
15	BB783608851566151ZZZZZZZZZ1	746.321
16	BB783608851666151ZZZZZZZZZ1	796.315
17	BB783608851766151ZZZZZZZZZ1	845.569
18	BB783608851866151ZZZZZZZZZ1	894.823

24% rabatt ska dras av på angivna priser

LINGO RUND HYLLA (FSC)

FRISTÅENDE MODUL - JUSTERBARA FÖTTER - 18°

Komplett hyllsystem helt i trä med två yttergavlar, mellangavlar, hela ryggar, hyllplan utan bakkantslist, topp, socklar och beslag. Hyllantalen är beräknade efter optimalt hyllavstånd för skönlitteratur.

Höjd 2120 mm (6 hyllplan + topp)

D300 mm.

Ritningen nedan visar tre sektioner.

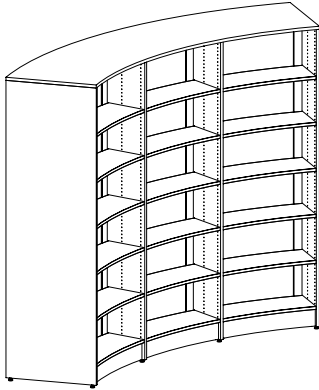

Antal sektioner	Art.nr. Faner	Pris SEK
1	BB783601850166161ZZZZZZZZ1	60.466
2	BB783601850266161ZZZZZZZZ1	117.117
3	BB783601850366161ZZZZZZZZ1	173.262
4	BB783601850466161ZZZZZZZZ1	230.160
5	BB783601850566161ZZZZZZZZ1	286.310
6	BB783601850666161ZZZZZZZZ1	342.460
7	BB783601850766161ZZZZZZZZ1	399.224
8	BB783601850866161ZZZZZZZZ1	455.374
9	BB783601850966161ZZZZZZZZ1	511.524
10	BB783601851066161ZZZZZZZZ1	568.288
11	BB783601851166161ZZZZZZZZ1	624.438
12	BB783601851266161ZZZZZZZZ1	680.588
13	BB783601851366161ZZZZZZZZ1	737.436
14	BB783601851466161ZZZZZZZZ1	793.544
15	BB783601851566161ZZZZZZZZ1	849.652
16	BB783601851666161ZZZZZZZZ1	906.500
17	BB783601851766161ZZZZZZZZ1	962.608
18	BB783601851866161ZZZZZZZZ1	1.018.716

24% rabatt ska dras av på angivna priser

LINGO RUND HYLLA (FSC)

FRISTÅENDE MODUL - JUSTERBARA FÖTTER - 26°

Komplett hyllsystem helt i trä med två yttergavlar, mellangavlar, hela ryggar, hyllplan utan bakkantslist, topp, socklar och beslag. Hyllantalen är beräknade efter optimalt hyllavstånd för skönlitteratur.

Höjd 920 mm (2 hyllplan + topp)

D300 mm.

Ritningen nedan visar tre sektioner.

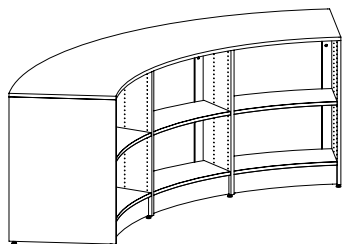

Antal sektioner	Art.nr. Faner	Pris SEK
1	BB783607650166121ZZZZZZZZ1	31.109
2	BB783607650266121ZZZZZZZZ1	60.268
3	BB783607650366121ZZZZZZZZ1	88.921
4	BB783607650466121ZZZZZZZZ1	118.327
5	BB783607650566121ZZZZZZZZ1	146.985
6	BB783607650666121ZZZZZZZZ1	175.643
7	BB783607650766121ZZZZZZZZ1	204.915
8	BB783607650866121ZZZZZZZZ1	233.573
9	BB783607650966121ZZZZZZZZ1	262.231
10	BB783607651066121ZZZZZZZZ1	291.503
11	BB783607651166121ZZZZZZZZ1	320.161
12	BB783607651266121ZZZZZZZZ1	348.819

Höjd 1220 mm (3 hyllplan + topp)

D300 mm.

Ritningen nedan visar tre sektioner.

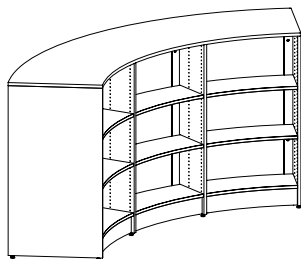

Antal sektioner	Art.nr. Faner	Pris SEK
1	BB783602650166131ZZZZZZZZ1	38.965
2	BB783602650266131ZZZZZZZZ1	75.330
3	BB783602650366131ZZZZZZZZ1	111.189
4	BB783602650466131ZZZZZZZZ1	147.801
5	BB783602650566131ZZZZZZZZ1	183.665
6	BB783602650666131ZZZZZZZZ1	219.529
7	BB783602650766131ZZZZZZZZ1	256.007
8	BB783602650866131ZZZZZZZZ1	291.871
9	BB783602650966131ZZZZZZZZ1	327.735
10	BB783602651066131ZZZZZZZZ1	364.213
11	BB783602651166131ZZZZZZZZ1	400.077
12	BB783602651266131ZZZZZZZZ1	435.941

Höjd 1520 mm (4 hyllplan + topp)

D300 mm.

Ritningen nedan visar tre sektioner.

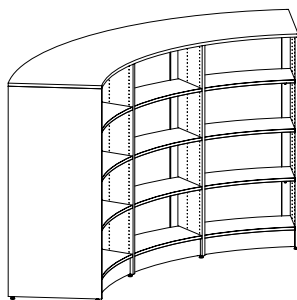

Antal sektioner	Art.nr. Faner	Pris SEK
1	BB783605650166141ZZZZZZZZ1	45.612
2	BB783605650266141ZZZZZZZZ1	88.472
3	BB783605650366141ZZZZZZZZ1	130.826
4	BB783605650466141ZZZZZZZZ1	173.933
5	BB783605650566141ZZZZZZZZ1	216.292
6	BB783605650666141ZZZZZZZZ1	258.651
7	BB783605650766141ZZZZZZZZ1	301.624
8	BB783605650866141ZZZZZZZZ1	343.983
9	BB783605650966141ZZZZZZZZ1	386.342
10	BB783605651066141ZZZZZZZZ1	429.315
11	BB783605651166141ZZZZZZZZ1	471.674
12	BB783605651266141ZZZZZZZZ1	514.033

24% rabatt ska dras av på angivna priser

LINGO RUND HYLLA (FSC)

FRISTÅENDE MODUL - JUSTERBARA FÖTTER - 26°

Komplett hyllsystem helt i trä med två yttergavlar, mellangavlar, hela ryggar, hyllplan utan bakkantslist, topp, socklar och beslag. Hyllantalen är beräknade efter optimalt hyllavstånd för skönlitteratur.

Höjd 1820 mm (5 hyllplan + topp)

D300 mm.

Ritningen nedan visar tre sektioner.

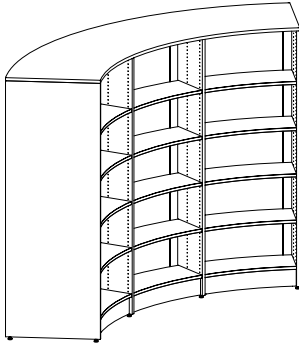

Antal sektioner	Art.nr. Faner	Pris SEK
1	BB783608650166151ZZZZZZZZ1	53.091
2	BB783608650266151ZZZZZZZZ1	102.888
3	BB783608650366151ZZZZZZZZ1	152.179
4	BB783608650466151ZZZZZZZZ1	202.223
5	BB783608650566151ZZZZZZZZ1	251.519
6	BB783608650666151ZZZZZZZZ1	300.815
7	BB783608650766151ZZZZZZZZ1	350.725
8	BB783608650866151ZZZZZZZZ1	400.021
9	BB783608650966151ZZZZZZZZ1	449.317
10	BB783608651066151ZZZZZZZZ1	499.227
11	BB783608651166151ZZZZZZZZ1	548.523
12	BB783608651266151ZZZZZZZZ1	597.819

Höjd 2120 mm (6 hyllplan + topp)

D300 mm.

Ritningen nedan visar tre sektioner.

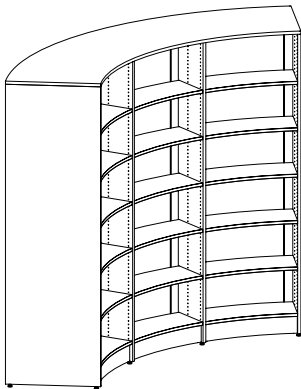

Antal sektioner	Art.nr. Faner	Pris SEK
1	BB783601650166161ZZZZZZZZ1	60.466
2	BB783601650266161ZZZZZZZZ1	117.117
3	BB783601650366161ZZZZZZZZ1	173.262
4	BB783601650466161ZZZZZZZZ1	230.160
5	BB783601650566161ZZZZZZZZ1	286.310
6	BB783601650666161ZZZZZZZZ1	342.460
7	BB783601650766161ZZZZZZZZ1	399.224
8	BB783601650866161ZZZZZZZZ1	455.374
9	BB783601650966161ZZZZZZZZ1	511.524
10	BB783601651066161ZZZZZZZZ1	568.288
11	BB783601651166161ZZZZZZZZ1	624.438
12	BB783601651266161ZZZZZZZZ1	680.588

24% rabatt ska dras av på angivna priser

LINGO RAK HYLLA (FSC)

FRISTÅENDE MODUL - JUSTERBARA FÖTTER - RAK

Komplett hyllsystem helt i trä med två yttergavlar, mellangavlar, hela ryggar, hyllplan utan bakkantslist, topp, socklar och beslag. Hyllantalen är beräknade efter optimalt hyllavstånd för skönlitteratur.

Höjd 920 mm (2 hyllplan + topp)

D300 x B900 mm. Raka moduler finns även i andra djup och bredder, kontakta kundservice. Ritningen nedan visar tre sektioner.

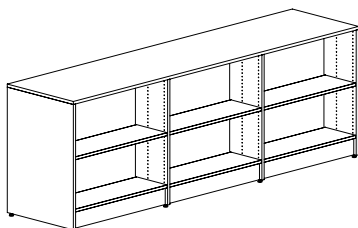

Antal sektioner	Art.nr. Faner	Pris SEK
1	BB7836373950166421ZZZZZZZZ1	12.409
2	BB7836373950266421ZZZZZZZZ1	22.223
3	BB7836373950366421ZZZZZZZZ1	32.246
4	BB7836373950466421ZZZZZZZZ1	42.269
5	BB7836373950566421ZZZZZZZZ1	52.292
6	BB7836373950666421ZZZZZZZZ1	62.315
7	BB7836373950766421ZZZZZZZZ1	72.338
8	BB7836373950866421ZZZZZZZZ1	82.361
9	BB7836373950966421ZZZZZZZZ1	92.384

Höjd 1220 mm (3 hyllplan + topp)

D300 x B900 mm. Raka moduler finns även i andra djup och bredder, kontakta kundservice. Ritningen nedan visar tre sektioner.

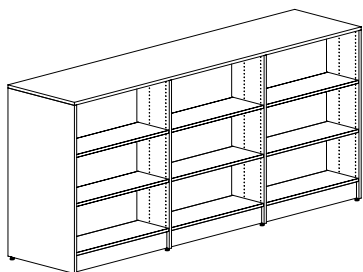

Antal sektioner	Art.nr. Faner	Pris SEK
1	BB7836323950166431ZZZZZZZZ1	15.826
2	BB7836323950266431ZZZZZZZZ1	28.407
3	BB7836323950366431ZZZZZZZZ1	41.197
4	BB7836323950466431ZZZZZZZZ1	53.987
5	BB7836323950566431ZZZZZZZZ1	66.777
6	BB7836323950666431ZZZZZZZZ1	79.567
7	BB7836323950766431ZZZZZZZZ1	92.357
8	BB7836323950866431ZZZZZZZZ1	105.147
9	BB7836323950966431ZZZZZZZZ1	117.937

Höjd 1520 mm (4 hyllplan + topp)

D300 x B900 mm. Raka moduler finns även i andra djup och bredder, kontakta kundservice. Ritningen nedan visar tre sektioner.

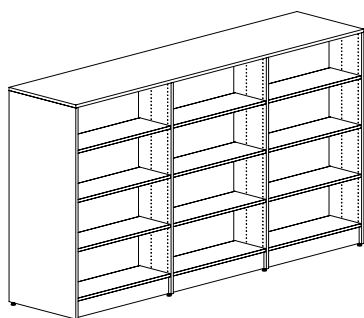

Antal sektioner	Art.nr. Faner	Pris SEK
1	BB7836353950166441ZZZZZZZZ1	18.280
2	BB7836353950266441ZZZZZZZZ1	33.163
3	BB7836353950366441ZZZZZZZZ1	48.255
4	BB7836353950466441ZZZZZZZZ1	63.347
5	BB7836353950566441ZZZZZZZZ1	78.439
6	BB7836353950666441ZZZZZZZZ1	93.531
7	BB7836353950766441ZZZZZZZZ1	108.623
8	BB7836353950866441ZZZZZZZZ1	123.715
9	BB7836353950966441ZZZZZZZZ1	138.807

24% rabatt ska dras av på angivna priser

LINGO RAK HYLLA (FSC)

FRISTÅENDE MODUL - JUSTERBARA FÖTTER - RAK

Komplett hyllsystem helt i trä med två yttergavlar, mellangavlar, hela ryggar, hyllplan utan bakkantslist, topp, socklar och beslag. Hyllantalen är beräknade efter optimalt hyllavstånd för skönlitteratur.

Höjd 1820 mm (5 hyllplan + topp)

D300 x B900 mm. Raka moduler finns även i andra djup och bredder, kontakta kundservice. Ritningen nedan visar tre sektioner.

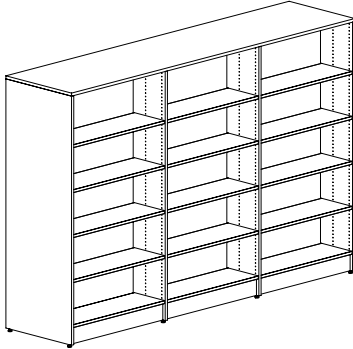

Antal sektioner	Art.nr. Faner	Pris SEK
1	BB7836383950166451ZZZZZZZZ1	21.472
2	BB7836383950266451ZZZZZZZZ1	39.005
3	BB7836383950366451ZZZZZZZZ1	56.747
4	BB7836383950466451ZZZZZZZZ1	74.489
5	BB7836383950566451ZZZZZZZZ1	92.231
6	BB7836383950666451ZZZZZZZZ1	109.973
7	BB7836383950766451ZZZZZZZZ1	127.715
8	BB7836383950866451ZZZZZZZZ1	145.457
9	BB7836383950966451ZZZZZZZZ1	163.199

Höjd 2120 mm (6 hyllplan + topp)

D300 x B900 mm. Raka moduler finns även i andra djup och bredder, kontakta kundservice. Ritningen nedan visar tre sektioner.

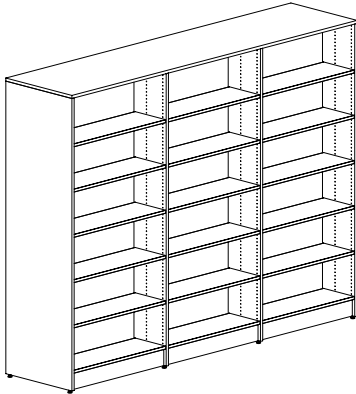

Antal sektioner	Art.nr. Faner	Pris SEK
1	BB7836313950166461ZZZZZZZZ1	24.631
2	BB7836313950266461ZZZZZZZZ1	44.802
3	BB7836313950366461ZZZZZZZZ1	65.182
4	BB7836313950466461ZZZZZZZZ1	85.562
5	BB7836313950566461ZZZZZZZZ1	105.942
6	BB7836313950666461ZZZZZZZZ1	126.322
7	BB7836313950766461ZZZZZZZZ1	146.702
8	BB7836313950866461ZZZZZZZZ1	167.082
9	BB7836313950966461ZZZZZZZZ1	187.462

24% rabatt ska dras av på angivna priser

LINGO RUND HYLLA (FSC)

VÄNSTER STARTMODUL - JUSTERBARA FÖTTER - 18°

Första delen av hyllsystem helt i trä med vänster yttergavel, mellangavlar, hela ryggar, hyllplan utan bakkantslist, topp, socklar och beslag. Hyllantalen är beräknade efter optimalt hyllavstånd för skönlitteratur. Se sidan 10-11 för översikt hur start-, mellan- och slutmoduler kan kombineras.

Höjd 920 mm (2 hyllplan + topp)

D300 mm.
Ritningen nedan visar tre sektioner.

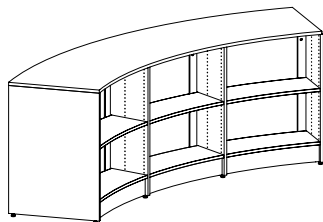

Antal sektioner	Art.nr. Faner	Pris SEK
1	BB783607810166121ZZZZZZZZZ1	31.090
2	BB783607810266121ZZZZZZZZZ1	60.252
3	BB783607810366121ZZZZZZZZZ1	88.910
4	BB783607810466121ZZZZZZZZZ1	118.224
5	BB783607810566121ZZZZZZZZZ1	146.882
6	BB783607810666121ZZZZZZZZZ1	175.498
7	BB783607810766121ZZZZZZZZZ1	204.854
8	BB783607810866121ZZZZZZZZZ1	233.470
9	BB783607810966121ZZZZZZZZZ1	262.086
10	BB783607811066121ZZZZZZZZZ1	291.442
11	BB783607811166121ZZZZZZZZZ1	320.058
12	BB783607811266121ZZZZZZZZZ1	348.674
13	BB783607811366121ZZZZZZZZZ1	378.030

Höjd 1220 mm (3 hyllplan + topp)

D300 mm.
Ritningen nedan visar tre sektioner.

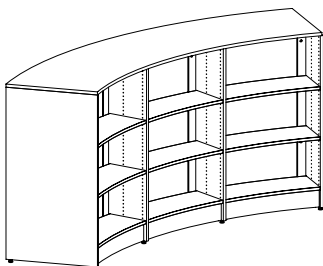

Antal sektioner	Art.nr. Faner	Pris SEK
1	BB783602810166131ZZZZZZZZZ1	38.946
2	BB783602810266131ZZZZZZZZZ1	75.314
3	BB783602810366131ZZZZZZZZZ1	111.178
4	BB783602810466131ZZZZZZZZZ1	147.698
5	BB783602810566131ZZZZZZZZZ1	183.562
6	BB783602810666131ZZZZZZZZZ1	219.384
7	BB783602810766131ZZZZZZZZZ1	255.946
8	BB783602810866131ZZZZZZZZZ1	291.768
9	BB783602810966131ZZZZZZZZZ1	327.590
10	BB783602811066131ZZZZZZZZZ1	364.152
11	BB783602811166131ZZZZZZZZZ1	399.974
12	BB783602811266131ZZZZZZZZZ1	435.796
13	BB783602811366131ZZZZZZZZZ1	472.358

Höjd 1520 mm (4 hyllplan + topp)

D300 mm.
Ritningen nedan visar tre sektioner.

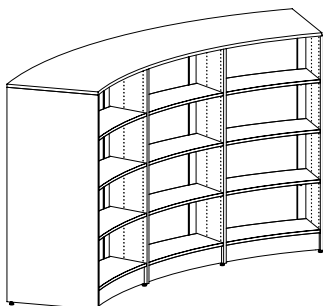

Antal sektioner	Art.nr. Faner	Pris SEK
1	BB783605810166141ZZZZZZZZZ1	45.593
2	BB783605810266141ZZZZZZZZZ1	88.456
3	BB783605810366141ZZZZZZZZZ1	130.815
4	BB783605810466141ZZZZZZZZZ1	173.830
5	BB783605810566141ZZZZZZZZZ1	216.189
6	BB783605810666141ZZZZZZZZZ1	258.506
7	BB783605810766141ZZZZZZZZZ1	301.563
8	BB783605810866141ZZZZZZZZZ1	343.880
9	BB783605810966141ZZZZZZZZZ1	386.197
10	BB783605811066141ZZZZZZZZZ1	429.254
11	BB783605811166141ZZZZZZZZZ1	471.571
12	BB783605811266141ZZZZZZZZZ1	513.888
13	BB783605811366141ZZZZZZZZZ1	556.945

24% rabatt ska dras av på angivna priser

LINGO RUND HYLLA (FSC)

VÄNSTER STARTMODUL - JUSTERBARA FÖTTER - 18°

Första delen av hyllsystem helt i trä med vänster yttergavel, mellangavlar, hela ryggar, hyllplan utan bakkantslist, topp, socklar och beslag. Hyllantalen är beräknade efter optimalt hyllavstånd för skönlitteratur. Se sidan 10-11 för översikt hur start-, mellan- och slutmoduler kan kombineras.

Höjd 1820 mm (5 hyllplan + topp)

D300 mm.

Ritningen nedan visar tre sektioner.

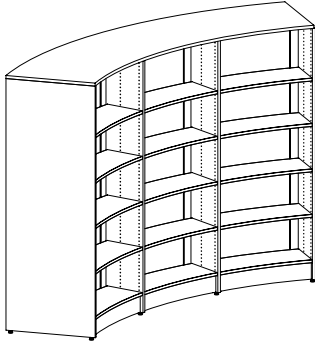

Antal sektioner	Art.nr. Faner	Pris SEK
1	BB783608810166151ZZZZZZZZ1	53.072
2	BB783608810266151ZZZZZZZZ1	102.872
3	BB783608810366151ZZZZZZZZ1	152.168
4	BB783608810466151ZZZZZZZZ1	202.120
5	BB783608810566151ZZZZZZZZ1	251.416
6	BB783608810666151ZZZZZZZZ1	300.670
7	BB783608810766151ZZZZZZZZ1	350.664
8	BB783608810866151ZZZZZZZZ1	399.918
9	BB783608810966151ZZZZZZZZ1	449.172
10	BB783608811066151ZZZZZZZZ1	499.166
11	BB783608811166151ZZZZZZZZ1	548.420
12	BB783608811266151ZZZZZZZZ1	597.674
13	BB783608811366151ZZZZZZZZ1	647.668

Höjd 2120 mm (6 hyllplan + topp)

D300 mm.

Ritningen nedan visar tre sektioner.

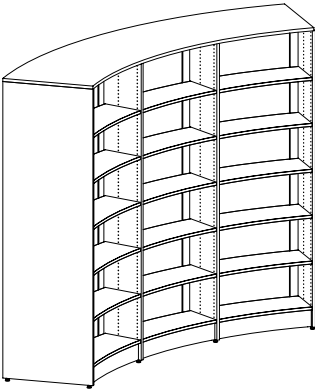

Antal sektioner	Art.nr. Faner	Pris SEK
1	BB783601810166161ZZZZZZZZ1	60.447
2	BB783601810266161ZZZZZZZZ1	117.101
3	BB783601810366161ZZZZZZZZ1	173.251
4	BB783601810466161ZZZZZZZZ1	230.057
5	BB783601810566161ZZZZZZZZ1	286.207
6	BB783601810666161ZZZZZZZZ1	342.315
7	BB783601810766161ZZZZZZZZ1	399.163
8	BB783601810866161ZZZZZZZZ1	455.271
9	BB783601810966161ZZZZZZZZ1	511.379
10	BB783601811066161ZZZZZZZZ1	568.227
11	BB783601811166161ZZZZZZZZ1	624.335
12	BB783601811266161ZZZZZZZZ1	680.443
13	BB783601811366161ZZZZZZZZ1	737.291

24% rabatt ska dras av på angivna priser

LINGO RUND HYLLA (FSC)

HÖGER STARTMODUL - JUSTERBARA FÖTTER - 18°

Första delen av hyllsystem helt i trä med höger yttergavel, mellangavlar, hela ryggar, hyllplan utan bakkantslist, topp, socklar och beslag. Hyllantalen är beräknade efter optimalt hyllavstånd för skönlitteratur. Se sidan 10-11 för översikt hur start-, mellan- och slutmoduler kan kombineras.

Höjd 920 mm (2 hyllplan + topp)

D300 mm.

Ritningen nedan visar tre sektioner.

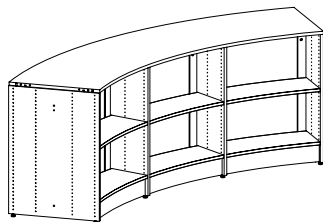

Antal sektioner	Art.nr. Faner	Pris SEK
1	BB783607820166121ZZZZZZZZ1	31.090
2	BB783607820266121ZZZZZZZZ1	60.252
3	BB783607820366121ZZZZZZZZ1	88.910
4	BB783607820466121ZZZZZZZZ1	118.224
5	BB783607820566121ZZZZZZZZ1	146.882
6	BB783607820666121ZZZZZZZZ1	175.498
7	BB783607820766121ZZZZZZZZ1	204.854
8	BB783607820866121ZZZZZZZZ1	233.470
9	BB783607820966121ZZZZZZZZ1	262.086
10	BB783607821066121ZZZZZZZZ1	291.442
11	BB783607821166121ZZZZZZZZ1	320.058
12	BB783607821266121ZZZZZZZZ1	348.674
13	BB783607821366121ZZZZZZZZ1	378.030

Höjd 1220 mm (3 hyllplan + topp)

D300 mm.

Ritningen nedan visar tre sektioner.

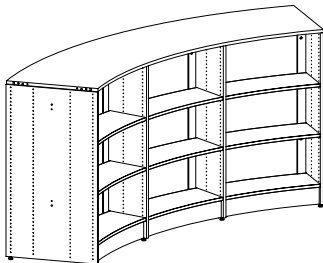

Antal sektioner	Art.nr. Faner	Pris SEK
1	BB783602820166131ZZZZZZZZ1	38.946
2	BB783602820266131ZZZZZZZZ1	75.314
3	BB783602820366131ZZZZZZZZ1	111.178
4	BB783602820466131ZZZZZZZZ1	147.698
5	BB783602820566131ZZZZZZZZ1	183.562
6	BB783602820666131ZZZZZZZZ1	219.384
7	BB783602820766131ZZZZZZZZ1	255.946
8	BB783602820866131ZZZZZZZZ1	291.768
9	BB783602820966131ZZZZZZZZ1	327.590
10	BB783602821066131ZZZZZZZZ1	364.152
11	BB783602821166131ZZZZZZZZ1	399.974
12	BB783602821266131ZZZZZZZZ1	435.796
13	BB783602821366131ZZZZZZZZ1	472.358

Höjd 1520 mm (4 hyllplan + topp)

D300 mm.

Ritningen nedan visar tre sektioner.

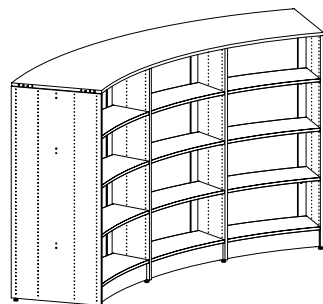

Antal sektioner	Art.nr. Faner	Pris SEK
1	BB783605820166141ZZZZZZZZ1	45.593
2	BB783605820266141ZZZZZZZZ1	88.456
3	BB783605820366141ZZZZZZZZ1	130.815
4	BB783605820466141ZZZZZZZZ1	173.830
5	BB783605820566141ZZZZZZZZ1	216.189
6	BB783605820666141ZZZZZZZZ1	258.506
7	BB783605820766141ZZZZZZZZ1	301.563
8	BB783605820866141ZZZZZZZZ1	343.880
9	BB783605820966141ZZZZZZZZ1	386.197
10	BB783605821066141ZZZZZZZZ1	429.254
11	BB783605821166141ZZZZZZZZ1	471.571
12	BB783605821266141ZZZZZZZZ1	513.888
13	BB783605821366141ZZZZZZZZ1	556.945

24% rabatt ska dras av på angivna priser

LINGO RUND HYLLA (FSC)

HÖGER STARTMODUL - JUSTERBARA FÖTTER - 18°

Första delen av hyllsystem helt i trä med höger yttergavel, mellangavlar, hela ryggar, hyllplan utan bakkantslist, topp, socklar och beslag. Hyllantalen är beräknade efter optimalt hyllavstånd för skönlitteratur. Se sidan 10-11 för översikt hur start-, mellan- och slutmoduler kan kombineras.

Höjd 1820 mm (5 hyllplan + topp)

D300 mm.

Ritningen nedan visar tre sektioner.

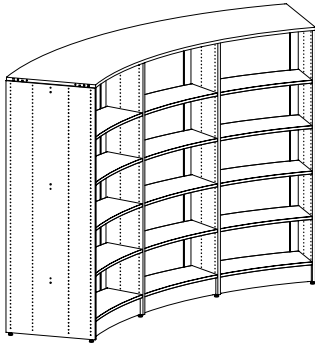

Antal sektioner	Art.nr. Faner	Pris SEK
1	BB783608820166151ZZZZZZZZ1	53.072
2	BB783608820266151ZZZZZZZZ1	102.872
3	BB783608820366151ZZZZZZZZ1	152.168
4	BB783608820466151ZZZZZZZZ1	202.120
5	BB783608820566151ZZZZZZZZ1	251.416
6	BB783608820666151ZZZZZZZZ1	300.670
7	BB783608820766151ZZZZZZZZ1	350.664
8	BB783608820866151ZZZZZZZZ1	399.918
9	BB783608820966151ZZZZZZZZ1	449.172
10	BB783608821066151ZZZZZZZZ1	499.166
11	BB783608821166151ZZZZZZZZ1	548.420
12	BB783608821266151ZZZZZZZZ1	597.674
13	BB783608821366151ZZZZZZZZ1	647.668

Höjd 2120 mm (6 hyllplan + topp)

D300 mm.

Ritningen nedan visar tre sektioner.

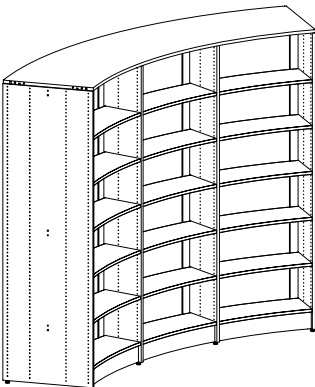

Antal sektioner	Art.nr. Faner	Pris SEK
1	BB783601820166161ZZZZZZZZ1	60.447
2	BB783601820266161ZZZZZZZZ1	117.101
3	BB783601820366161ZZZZZZZZ1	173.251
4	BB783601820466161ZZZZZZZZ1	230.057
5	BB783601820566161ZZZZZZZZ1	286.207
6	BB783601820666161ZZZZZZZZ1	342.315
7	BB783601820766161ZZZZZZZZ1	399.163
8	BB783601820866161ZZZZZZZZ1	455.271
9	BB783601820966161ZZZZZZZZ1	511.379
10	BB783601821066161ZZZZZZZZ1	568.227
11	BB783601821166161ZZZZZZZZ1	624.335
12	BB783601821266161ZZZZZZZZ1	680.443
13	BB783601821366161ZZZZZZZZ1	737.291

24% rabatt ska dras av på angivna priser

LINGO RUND HYLLA (FSC)

VÄNSTER STARTMODUL - JUSTERBARA FÖTTER - 26°

Första delen av hyllsystem helt i trä med vänster yttergavel, mellangavlar, hela ryggar, hyllplan utan bakkantslist, topp, socklar och beslag. Hyllantalen är beräknade efter optimalt hyllavstånd för skönlitteratur. Se sidan 10-11 för översikt hur start-, mellan- och slutmoduler kan kombineras.

Höjd 920 mm (2 hyllplan + topp)

D300 mm.
Ritningen nedan visar tre sektioner.

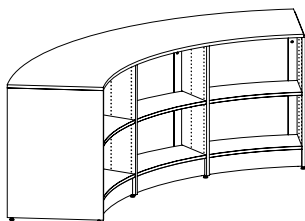

Antal sektioner	Art.nr. Faner	Pris SEK
1	BB783607610166121ZZZZZZZZ1	31.090
2	BB783607610266121ZZZZZZZZ1	60.252
3	BB783607610366121ZZZZZZZZ1	88.910
4	BB783607610466121ZZZZZZZZ1	118.224
5	BB783607610566121ZZZZZZZZ1	146.882
6	BB783607610666121ZZZZZZZZ1	175.498
7	BB783607610766121ZZZZZZZZ1	204.854
8	BB783607610866121ZZZZZZZZ1	233.470
9	BB783607610966121ZZZZZZZZ1	262.086

Höjd 1220 mm (3 hyllplan + topp)

D300 mm.
Ritningen nedan visar tre sektioner.

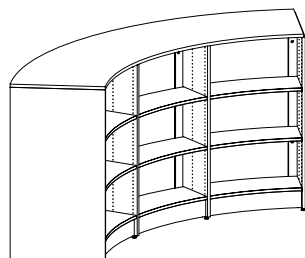

Antal sektioner	Art.nr. Faner	Pris SEK
1	BB783602610166131ZZZZZZZZ1	38.946
2	BB783602610266131ZZZZZZZZ1	75.314
3	BB783602610366131ZZZZZZZZ1	111.178
4	BB783602610466131ZZZZZZZZ1	147.698
5	BB783602610566131ZZZZZZZZ1	183.562
6	BB783602610666131ZZZZZZZZ1	219.384
7	BB783602610766131ZZZZZZZZ1	255.946
8	BB783602610866131ZZZZZZZZ1	291.768
9	BB783602610966131ZZZZZZZZ1	327.590

Höjd 1520 mm (4 hyllplan + topp)

D300 mm.
Ritningen nedan visar tre sektioner.

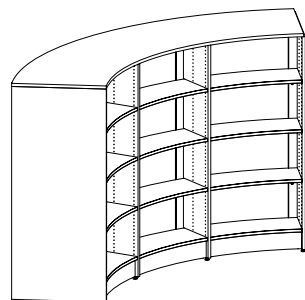

Antal sektioner	Art.nr. Faner	Pris SEK
1	BB783605610166141ZZZZZZZZ1	45.593
2	BB783605610266141ZZZZZZZZ1	88.456
3	BB783605610366141ZZZZZZZZ1	130.815
4	BB783605610466141ZZZZZZZZ1	173.830
5	BB783605610566141ZZZZZZZZ1	216.189
6	BB783605610666141ZZZZZZZZ1	258.506
7	BB783605610766141ZZZZZZZZ1	301.563
8	BB783605610866141ZZZZZZZZ1	343.880
9	BB783605610966141ZZZZZZZZ1	386.197

24% rabatt ska dras av på angivna priser

LINGO RUND HYLLA (FSC)

VÄNSTER STARTMODUL - JUSTERBARA FÖTTER - 26°

Första delen av hyllsystem helt i trä med vänster yttergavel, mellangavlar, hela ryggar, hyllplan utan bakkantslist, topp, socklar och beslag. Hyllantalen är beräknade efter optimalt hyllavstånd för skönlitteratur. Se sidan 10-11 för översikt hur start-, mellan- och slutmoduler kan kombineras.

Höjd 1820 mm (5 hyllplan + topp)

D300 mm.

Ritningen nedan visar tre sektioner.

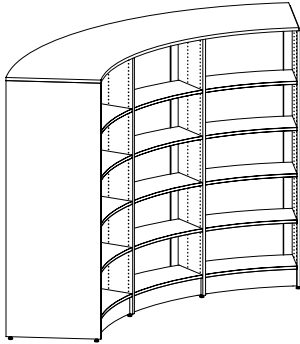

Antal sektioner	Art.nr. Faner	Pris SEK
1	BB783608610166151ZZZZZZZZ1	53.072
2	BB783608610266151ZZZZZZZZ1	102.872
3	BB783608610366151ZZZZZZZZ1	152.168
4	BB783608610466151ZZZZZZZZ1	202.120
5	BB783608610566151ZZZZZZZZ1	251.416
6	BB783608610666151ZZZZZZZZ1	300.670
7	BB783608610766151ZZZZZZZZ1	350.664
8	BB783608610866151ZZZZZZZZ1	399.918
9	BB783608610966151ZZZZZZZZ1	449.172

Höjd 2120 mm (6 hyllplan + topp)

D300 mm.

Ritningen nedan visar tre sektioner.

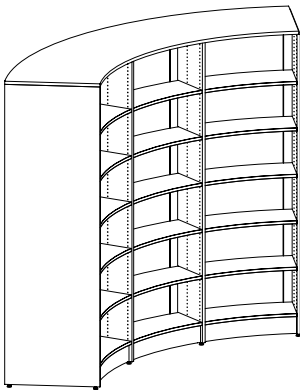

Antal sektioner	Art.nr. Faner	Pris SEK
1	BB783601610166161ZZZZZZZZ1	60.447
2	BB783601610266161ZZZZZZZZ1	117.101
3	BB783601610366161ZZZZZZZZ1	173.251
4	BB783601610466161ZZZZZZZZ1	230.057
5	BB783601610566161ZZZZZZZZ1	286.207
6	BB783601610666161ZZZZZZZZ1	342.315
7	BB783601610766161ZZZZZZZZ1	399.163
8	BB783601610866161ZZZZZZZZ1	455.271
9	BB783601610966161ZZZZZZZZ1	511.379

24% rabatt ska dras av på angivna priser

LINGO RUND HYLLA (FSC)

HÖGER STARTMODUL - JUSTERBARA FÖTTER - 26°

Första delen av hyllsystem helt i trä med höger yttergavel, mellangavlar, hela ryggar, hyllplan utan bakkantslist, topp, socklar och beslag. Hyllantalen är beräknade efter optimalt hyllavstånd för skönlitteratur. Se sidan 10-11 för översikt hur start-, mellan- och slutmoduler kan kombineras.

Höjd 920 mm (2 hyllplan + topp)

D300 mm.

Ritningen nedan visar tre sektioner.

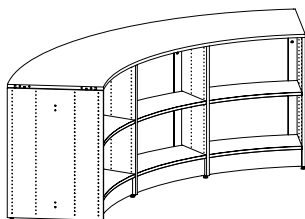

Antal sektioner	Art.nr. Faner	Pris SEK
1	BB783607620166121ZZZZZZZZ1	31.090
2	BB783607620266121ZZZZZZZZ1	60.252
3	BB783607620366121ZZZZZZZZ1	88.910
4	BB783607620466121ZZZZZZZZ1	118.224
5	BB783607620566121ZZZZZZZZ1	146.882
6	BB783607620666121ZZZZZZZZ1	175.498
7	BB783607620766121ZZZZZZZZ1	204.854
8	BB783607620866121ZZZZZZZZ1	233.470
9	BB783607620966121ZZZZZZZZ1	262.086

Höjd 1220 mm (3 hyllplan + topp)

D300 mm.

Ritningen nedan visar tre sektioner.

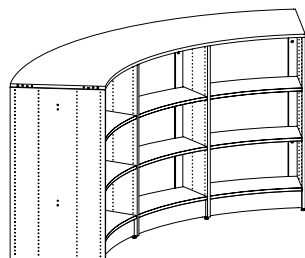

Antal sektioner	Art.nr. Faner	Pris SEK
1	BB783602620166131ZZZZZZZZ1	38.946
2	BB783602620266131ZZZZZZZZ1	75.314
3	BB783602620366131ZZZZZZZZ1	111.178
4	BB783602620466131ZZZZZZZZ1	147.698
5	BB783602620566131ZZZZZZZZ1	183.562
6	BB783602620666131ZZZZZZZZ1	219.384
7	BB783602620766131ZZZZZZZZ1	255.946
8	BB783602620866131ZZZZZZZZ1	291.768
9	BB783602620966131ZZZZZZZZ1	327.590

Höjd 1520 mm (4 hyllplan + topp)

D300 mm.

Ritningen nedan visar tre sektioner.

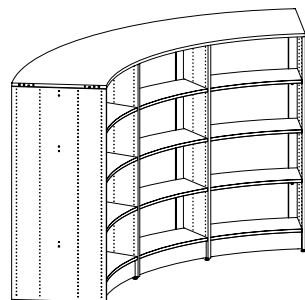

Antal sektioner	Art.nr. Faner	Pris SEK
1	BB783605620166141ZZZZZZZZ1	45.593
2	BB783605620266141ZZZZZZZZ1	88.456
3	BB783605620366141ZZZZZZZZ1	130.815
4	BB783605620466141ZZZZZZZZ1	173.830
5	BB783605620566141ZZZZZZZZ1	216.189
6	BB783605620666141ZZZZZZZZ1	258.506
7	BB783605620766141ZZZZZZZZ1	301.563
8	BB783605620866141ZZZZZZZZ1	343.880
9	BB783605620966141ZZZZZZZZ1	386.197

24% rabatt ska dras av på angivna priser

LINGO RUND HYLLA (FSC)

HÖGER STARTMODUL - JUSTERBARA FÖTTER - 26°

Första delen av hyllsystem helt i trä med höger yttergavel, mellangavlar, hela ryggar, hyllplan utan bakkantslist, topp, socklar och beslag. Hyllantalen är beräknade efter optimalt hyllavstånd för skönlitteratur. Se sidan 10-11 för översikt hur start-, mellan- och slutmoduler kan kombineras.

Höjd 1820 mm (5 hyllplan + topp)

D300 mm.

Ritningen nedan visar tre sektioner.

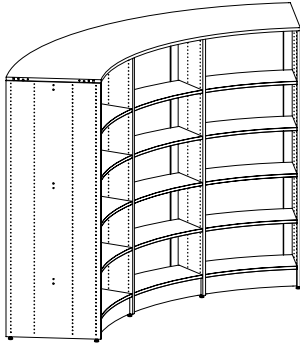

Antal sektioner	Art.nr. Faner	Pris SEK
1	BB783608620166151ZZZZZZZZ1	53.072
2	BB783608620266151ZZZZZZZZ1	102.872
3	BB783608620366151ZZZZZZZZ1	152.168
4	BB783608620466151ZZZZZZZZ1	202.120
5	BB783608620566151ZZZZZZZZ1	251.416
6	BB783608620666151ZZZZZZZZ1	300.670
7	BB783608620766151ZZZZZZZZ1	350.664
8	BB783608620866151ZZZZZZZZ1	399.918
9	BB783608620966151ZZZZZZZZ1	449.172

Höjd 2120 mm (6 hyllplan + topp)

D300 mm.

Ritningen nedan visar tre sektioner.

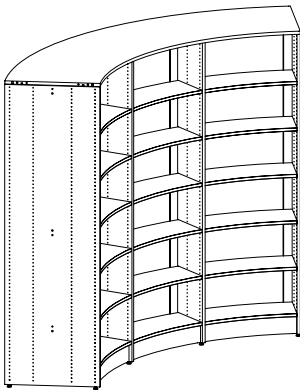

Antal sektioner	Art.nr. Faner	Pris SEK
1	BB783601620166161ZZZZZZZZ1	60.447
2	BB783601620266161ZZZZZZZZ1	117.101
3	BB783601620366161ZZZZZZZZ1	173.251
4	BB783601620466161ZZZZZZZZ1	230.057
5	BB783601620566161ZZZZZZZZ1	286.207
6	BB783601620666161ZZZZZZZZ1	342.315
7	BB783601620766161ZZZZZZZZ1	399.163
8	BB783601620866161ZZZZZZZZ1	455.271
9	BB783601620966161ZZZZZZZZ1	511.379

24% rabatt ska dras av på angivna priser

LINGO RAK HYLLA (FSC)

STARTMODUL - JUSTERBARA FÖTTER - RAK

Första delen av hyllsystem helt i trä med yttergavel, mellangavlar, hela ryggar, hyllplan utan bakkantslist, topp, socklar och beslag. Hyllantalen är beräknade efter optimalt hyllavstånd för skönlitteratur. Se sidan 10-11 för översikt hur start-, mellan- och slutmoduler kan kombineras.

Höjd 920 mm (2 hyllplan + topp)

D300 x B900 mm. Raka moduler finns även i andra djup och bredder, kontakta kundservice. Ritningen nedan visar tre sektioner.

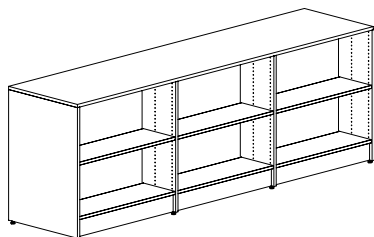

Antal sektioner	Art.nr. Faner	Pris SEK
1	BB7836373940166421ZZZZZZZZ1	12.409
2	BB7836373940266421ZZZZZZZZ1	22.223
3	BB7836373940366421ZZZZZZZZ1	32.246
4	BB7836373940466421ZZZZZZZZ1	42.269
5	BB7836373940566421ZZZZZZZZ1	52.292
6	BB7836373940666421ZZZZZZZZ1	62.315
7	BB7836373940766421ZZZZZZZZ1	72.338
8	BB7836373940866421ZZZZZZZZ1	82.361
9	BB7836373940966421ZZZZZZZZ1	92.384

Höjd 1220 mm (3 hyllplan + topp)

D300 x B900 mm. Raka moduler finns även i andra djup och bredder, kontakta kundservice. Ritningen nedan visar tre sektioner.

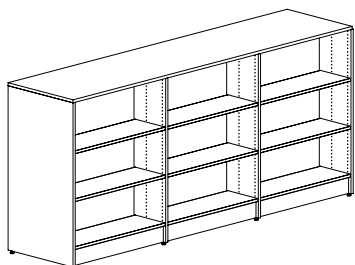

Antal sektioner	Art.nr. Faner	Pris SEK
1	BB7836323940166431ZZZZZZZZ1	15.826
2	BB7836323940266431ZZZZZZZZ1	28.407
3	BB7836323940366431ZZZZZZZZ1	41.197
4	BB7836323940466431ZZZZZZZZ1	53.987
5	BB7836323940566431ZZZZZZZZ1	66.777
6	BB7836323940666431ZZZZZZZZ1	79.567
7	BB7836323940766431ZZZZZZZZ1	92.357
8	BB7836323940866431ZZZZZZZZ1	105.147
9	BB7836323940966431ZZZZZZZZ1	117.937

Höjd 1520 mm (4 hyllplan + topp)

D300 x B900 mm. Raka moduler finns även i andra djup och bredder, kontakta kundservice. Ritningen nedan visar tre sektioner.

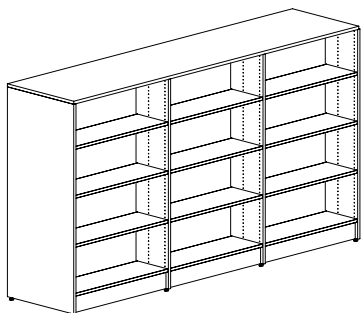

Antal sektioner	Art.nr. Faner	Pris SEK
1	BB7836353940166441ZZZZZZZZ1	18.280
2	BB7836353940266441ZZZZZZZZ1	33.163
3	BB7836353940366441ZZZZZZZZ1	48.255
4	BB7836353940466441ZZZZZZZZ1	63.347
5	BB7836353940566441ZZZZZZZZ1	78.439
6	BB7836353940666441ZZZZZZZZ1	93.531
7	BB7836353940766441ZZZZZZZZ1	108.623
8	BB7836353940866441ZZZZZZZZ1	123.715
9	BB7836353940966441ZZZZZZZZ1	138.807

24% rabatt ska dras av på angivna priser

LINGO RAK HYLLA (FSC)

STARTMODUL - JUSTERBARA FÖTTER - RAK

Första delen av hyllsystem helt i trä med yttergavel, mellangavlar, hela ryggar, hyllplan utan bakkantslist, topp, socklar och beslag. Hyllantalen är beräknade efter optimalt hyllavstånd för skönlitteratur. Se sidan 10-11 för översikt hur start-, mellan- och slutmoduler kan kombineras.

Höjd 1820 mm (5 hyllplan + topp)

D300 x B900 mm. Raka moduler finns även i andra djup och bredder, kontakta kundservice. Ritningen nedan visar tre sektioner.

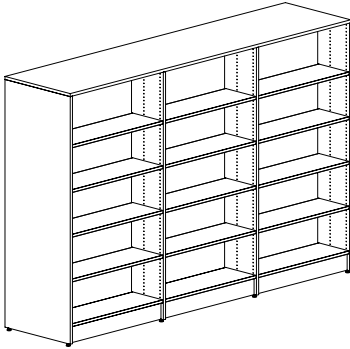

Antal sektioner	Art.nr. Faner	Pris SEK
1	BB7836383940166451ZZZZZZZZ1	21.472
2	BB7836383940266451ZZZZZZZZ1	39.005
3	BB7836383940366451ZZZZZZZZ1	56.747
4	BB7836383940466451ZZZZZZZZ1	74.489
5	BB7836383940566451ZZZZZZZZ1	92.231
6	BB7836383940666451ZZZZZZZZ1	109.973
7	BB7836383940766451ZZZZZZZZ1	127.715
8	BB7836383940866451ZZZZZZZZ1	145.457
9	BB7836383940966451ZZZZZZZZ1	163.199

Höjd 2120 mm (6 hyllplan + topp)

D300 x B900 mm. Raka moduler finns även i andra djup och bredder, kontakta kundservice. Ritningen nedan visar tre sektioner.

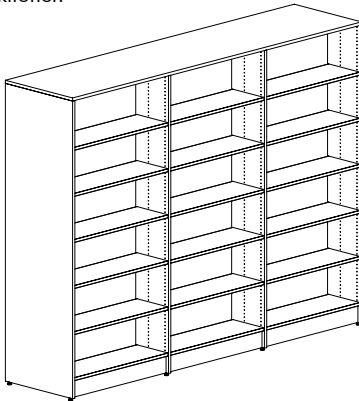

Antal sektioner	Art.nr. Faner	Pris SEK
1	BB7836313940166461ZZZZZZZZ1	24.631
2	BB7836313940266461ZZZZZZZZ1	44.802
3	BB7836313940366461ZZZZZZZZ1	65.182
4	BB7836313940466461ZZZZZZZZ1	85.562
5	BB7836313940566461ZZZZZZZZ1	105.942
6	BB7836313940666461ZZZZZZZZ1	126.322
7	BB7836313940766461ZZZZZZZZ1	146.702
8	BB7836313940866461ZZZZZZZZ1	167.082
9	BB7836313940966461ZZZZZZZZ1	187.462

24% rabatt ska dras av på angivna priser

LINGO RUND HYLLA (FSC)

MELLANMODUL - JUSTERBARA FÖTTER - 18°

Mellersta delen av hyllsystem helt i trä med mellangavlar, hela ryggar, hyllplan utan bakkantslist, topp, socklar och beslag. Hyllantalen är beräknade efter optimalt hyllavstånd för skönlitteratur. Se sidan 10-11 för översikt hur start-, mellan- och slutmoduler kan kombineras.

Höjd 920 mm (2 hyllplan + topp)

D300 mm.

Ritningen nedan visar tre sektioner.

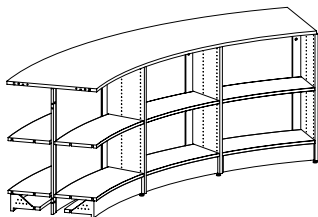

Antal sektioner	Art.nr. Faner	Pris SEK
1	BB783607830166121ZZZZZZZZ1	28.857
2	BB783607830266121ZZZZZZZZ1	57.972
3	BB783607830366121ZZZZZZZZ1	86.588
4	BB783607830466121ZZZZZZZZ1	115.944
5	BB783607830566121ZZZZZZZZ1	144.560
6	BB783607830666121ZZZZZZZZ1	173.176
7	BB783607830766121ZZZZZZZZ1	202.532
8	BB783607830866121ZZZZZZZZ1	231.148
9	BB783607830966121ZZZZZZZZ1	259.764
10	BB783607831066121ZZZZZZZZ1	289.120

Höjd 1220 mm (3 hyllplan + topp)

D300 mm.

Ritningen nedan visar tre sektioner.

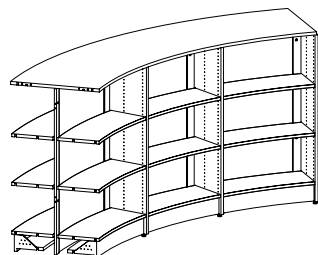

Antal sektioner	Art.nr. Faner	Pris SEK
1	BB783602830166131ZZZZZZZZ1	36.063
2	BB783602830266131ZZZZZZZZ1	72.384
3	BB783602830366131ZZZZZZZZ1	108.206
4	BB783602830466131ZZZZZZZZ1	144.768
5	BB783602830566131ZZZZZZZZ1	180.590
6	BB783602830666131ZZZZZZZZ1	216.412
7	BB783602830766131ZZZZZZZZ1	252.974
8	BB783602830866131ZZZZZZZZ1	288.796
9	BB783602830966131ZZZZZZZZ1	324.618
10	BB783602831066131ZZZZZZZZ1	361.180

Höjd 1520 mm (4 hyllplan + topp)

D300 mm.

Ritningen nedan visar tre sektioner.

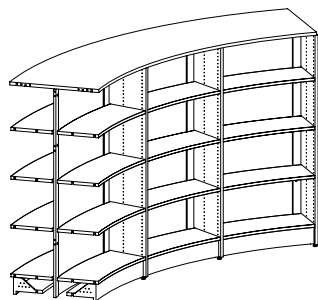

Antal sektioner	Art.nr. Faner	Pris SEK
1	BB783605830166141ZZZZZZZZ1	42.558
2	BB783605830266141ZZZZZZZZ1	85.374
3	BB783605830366141ZZZZZZZZ1	127.691
4	BB783605830466141ZZZZZZZZ1	170.748
5	BB783605830566141ZZZZZZZZ1	213.065
6	BB783605830666141ZZZZZZZZ1	255.382
7	BB783605830766141ZZZZZZZZ1	298.439
8	BB783605830866141ZZZZZZZZ1	340.756
9	BB783605830966141ZZZZZZZZ1	383.073
10	BB783605831066141ZZZZZZZZ1	426.130

24% rabatt ska dras av på angivna priser

LINGO RUND HYLLA (FSC)

MELLANMODUL - JUSTERBARA FÖTTER - 18°

Mellersta delen av hyllsystem helt i trä med mellangavlar, hela ryggar, hyllplan utan bakkantslist, topp, socklar och beslag. Hyllantalen är beräknade efter optimalt hyllavstånd för skönlitteratur. Se sidan 10-11 för översikt hur start-, mellan- och slutmoduler kan kombineras.

Höjd 1820 mm (5 hyllplan + topp)

D300 mm.

Ritningen nedan visar tre sektioner.

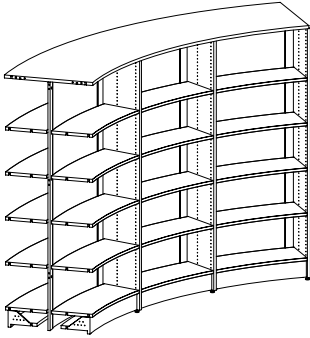

Antal sektioner	Art.nr. Faner	Pris SEK
1	BB783608830166151ZZZZZZZZ1	49.495
2	BB783608830266151ZZZZZZZZ1	99.248
3	BB783608830366151ZZZZZZZZ1	148.502
4	BB783608830466151ZZZZZZZZ1	198.496
5	BB783608830566151ZZZZZZZZ1	247.750
6	BB783608830666151ZZZZZZZZ1	297.004
7	BB783608830766151ZZZZZZZZ1	346.998
8	BB783608830866151ZZZZZZZZ1	396.252
9	BB783608830966151ZZZZZZZZ1	445.506
10	BB783608831066151ZZZZZZZZ1	495.500

Höjd 2120 mm (6 hyllplan + topp)

D300 mm.

Ritningen nedan visar tre sektioner.

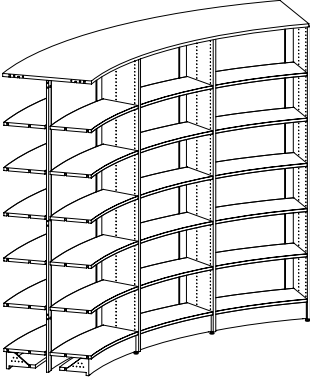

Antal sektioner	Art.nr. Faner	Pris SEK
1	BB783601830166161ZZZZZZZZ1	56.349
2	BB783601830266161ZZZZZZZZ1	112.956
3	BB783601830366161ZZZZZZZZ1	169.064
4	BB783601830466161ZZZZZZZZ1	225.912
5	BB783601830566161ZZZZZZZZ1	282.020
6	BB783601830666161ZZZZZZZZ1	338.128
7	BB783601830766161ZZZZZZZZ1	394.976
8	BB783601830866161ZZZZZZZZ1	451.084
9	BB783601830966161ZZZZZZZZ1	507.192
10	BB783601831066161ZZZZZZZZ1	564.040

24% rabatt ska dras av på angivna priser

LINGO RUND HYLLA (FSC)

MELLANMODUL - JUSTERBARA FÖTTER - 26°

Mellersta delen av hyllsystem helt i trä med mellangavlar, hela ryggar, hyllplan utan bakkantslist, topp, socklar och beslag. Hyllantalen är beräknade efter optimalt hyllavstånd för skönlitteratur. Se sidan 10-11 för översikt hur start-, mellan- och slutmoduler kan kombineras.

Höjd 920 mm (2 hyllplan + topp)

D300 mm.

Ritningen nedan visar tre sektioner.

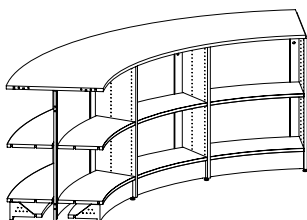

Antal sektioner	Art.nr. Faner	Pris SEK
1	BB783607630166121ZZZZZZZZ1	28.857
2	BB783607630266121ZZZZZZZZ1	57.972
3	BB783607630366121ZZZZZZZZ1	86.588
4	BB783607630466121ZZZZZZZZ1	115.944
5	BB783607630566121ZZZZZZZZ1	144.560
6	BB783607630666121ZZZZZZZZ1	173.176
7	BB783607630766121ZZZZZZZZ1	202.532

Höjd 1220 mm (3 hyllplan + topp)

D300 mm.

Ritningen nedan visar tre sektioner.

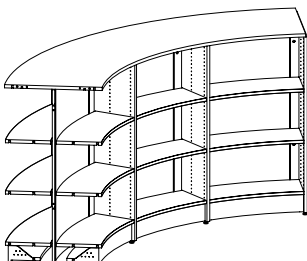

Antal sektioner	Art.nr. Faner	Pris SEK
1	BB783602630166131ZZZZZZZZ1	36.063
2	BB783602630266131ZZZZZZZZ1	72.384
3	BB783602630366131ZZZZZZZZ1	108.206
4	BB783602630466131ZZZZZZZZ1	144.768
5	BB783602630566131ZZZZZZZZ1	180.590
6	BB783602630666131ZZZZZZZZ1	216.412
7	BB783602630766131ZZZZZZZZ1	252.974

Höjd 1520 mm (4 hyllplan + topp)

D300 mm.

Ritningen nedan visar tre sektioner.

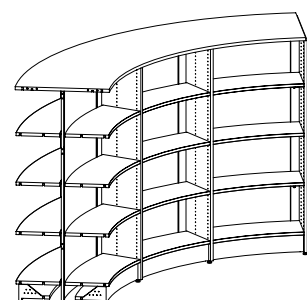

Antal sektioner	Art.nr. Faner	Pris SEK
1	BB783605630166141ZZZZZZZZ1	42.558
2	BB783605630266141ZZZZZZZZ1	85.374
3	BB783605630366141ZZZZZZZZ1	127.691
4	BB783605630466141ZZZZZZZZ1	170.748
5	BB783605630566141ZZZZZZZZ1	213.065
6	BB783605630666141ZZZZZZZZ1	255.382
7	BB783605630766141ZZZZZZZZ1	298.439

24% rabatt ska dras av på angivna priser

LINGO RUND HYLLA (FSC)

MELLANMODUL - JUSTERBARA FÖTTER - 26°

Mellersta delen av hyllsystem helt i trä med mellangavlar, hela ryggar, hyllplan utan bakkantslist, topp, socklar och beslag. Hyllantalen är beräknade efter optimalt hyllavstånd för skönlitteratur. Se sidan 10-11 för översikt hur start-, mellan- och slutmoduler kan kombineras.

Höjd 1820 mm (5 hyllplan + topp)

D300 mm.

Ritningen nedan visar tre sektioner.

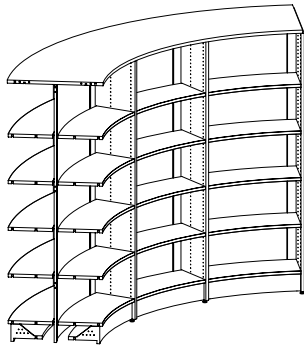

Antal sektioner	Art.nr. Faner	Pris SEK
1	BB783608630166151ZZZZZZZZ1	49.495
2	BB783608630266151ZZZZZZZZ1	99.248
3	BB783608630366151ZZZZZZZZ1	148.502
4	BB783608630466151ZZZZZZZZ1	198.496
5	BB783608630566151ZZZZZZZZ1	247.750
6	BB783608630666151ZZZZZZZZ1	297.004
7	BB783608630766151ZZZZZZZZ1	346.998

Höjd 2120 mm (6 hyllplan + topp)

D300 mm.

Ritningen nedan visar tre sektioner.

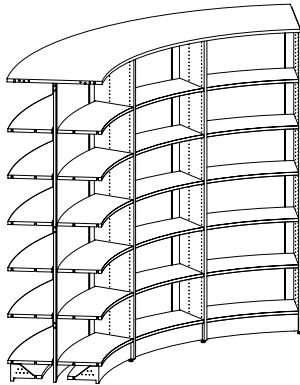

Antal sektioner	Art.nr. Faner	Pris SEK
1	BB783601630166161ZZZZZZZZ1	56.349
2	BB783601630266161ZZZZZZZZ1	112.956
3	BB783601630366161ZZZZZZZZ1	169.064
4	BB783601630466161ZZZZZZZZ1	225.912
5	BB783601630566161ZZZZZZZZ1	282.020
6	BB783601630666161ZZZZZZZZ1	338.128
7	BB783601630766161ZZZZZZZZ1	394.976

24% rabatt ska dras av på angivna priser

LINGO RAK HYLLA (FSC)

MELLANMODUL - JUSTERBARA FÖTTER - RAK

Mellersta delen av hyllsystem helt i trä med mellangavlar, hela ryggar, hyllplan utan bakkantslist, topp, socklar och beslag. Hyllantalen är beräknade efter optimalt hyllavstånd för skönlitteratur. Se sidan 10-11 för översikt hur start-, mellan- och slutmoduler kan kombineras.

Höjd 920 mm (2 hyllplan + topp)

D300 x B900 mm. Raka moduler finns även i andra djup och bredder, kontakta kundservice. Ritningen nedan visar tre sektioner.

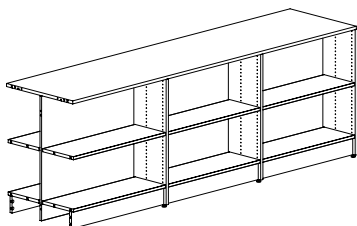

Antal sektioner	Art.nr. Faner	Pris SEK
1	BB7836373930166421ZZZZZZZZ1	10.232
2	BB7836373930266421ZZZZZZZZ1	20.046
3	BB7836373930366421ZZZZZZZZ1	30.069
4	BB7836373930466421ZZZZZZZZ1	40.092
5	BB7836373930566421ZZZZZZZZ1	50.115
6	BB7836373930666421ZZZZZZZZ1	60.138
7	BB7836373930766421ZZZZZZZZ1	70.161
8	BB7836373930866421ZZZZZZZZ1	80.184
9	BB7836373930966421ZZZZZZZZ1	90.207

Höjd 1220 mm (3 hyllplan + topp)

D300 x B900 mm. Raka moduler finns även i andra djup och bredder, kontakta kundservice. Ritningen nedan visar tre sektioner.

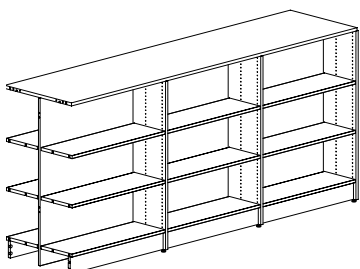

Antal sektioner	Art.nr. Faner	Pris SEK
1	BB7836323930166431ZZZZZZZZ1	12.999
2	BB7836323930266431ZZZZZZZZ1	25.580
3	BB7836323930366431ZZZZZZZZ1	38.370
4	BB7836323930466431ZZZZZZZZ1	51.160
5	BB7836323930566431ZZZZZZZZ1	63.950
6	BB7836323930666431ZZZZZZZZ1	76.740
7	BB7836323930766431ZZZZZZZZ1	89.530
8	BB7836323930866431ZZZZZZZZ1	102.320
9	BB7836323930966431ZZZZZZZZ1	115.110

Höjd 1520 mm (4 hyllplan + topp)

D300 x B900 mm. Raka moduler finns även i andra djup och bredder, kontakta kundservice. Ritningen nedan visar tre sektioner.

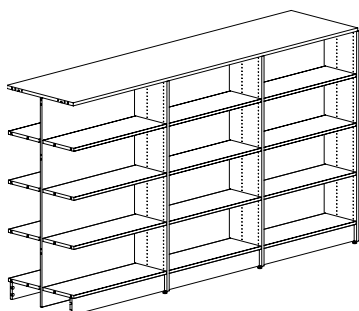

Antal sektioner	Art.nr. Faner	Pris SEK
1	BB7836353930166441ZZZZZZZZ1	15.301
2	BB7836353930266441ZZZZZZZZ1	30.184
3	BB7836353930366441ZZZZZZZZ1	45.276
4	BB7836353930466441ZZZZZZZZ1	60.368
5	BB7836353930566441ZZZZZZZZ1	75.460
6	BB7836353930666441ZZZZZZZZ1	90.552
7	BB7836353930766441ZZZZZZZZ1	105.644
8	BB7836353930866441ZZZZZZZZ1	120.736
9	BB7836353930966441ZZZZZZZZ1	135.828

24% rabatt ska dras av på angivna priser

LINGO RAK HYLLA (FSC)

MELLANMODUL - JUSTERBARA FÖTTER - RAK

Mellersta delen av hyllsystem helt i trä med mellangavlar, hela ryggar, hyllplan utan bakkantslist, topp, socklar och beslag. Hyllantalen är beräknade efter optimalt hyllavstånd för skönlitteratur. Se sidan 10-11 för översikt hur start-, mellan- och slutmoduler kan kombineras.

Höjd 1820 mm (5 hyllplan + topp)

D300 x B900 mm. Raka moduler finns även i andra djup och bredder, kontakta kundservice. Ritningen nedan visar tre sektioner.

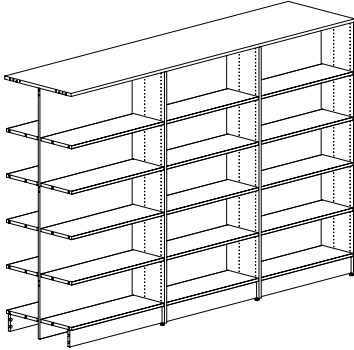

Antal sektioner	Art.nr. Faner	Pris SEK
1	BB7836383930166451ZZZZZZZZ1	17.951
2	BB7836383930266451ZZZZZZZZ1	35.484
3	BB7836383930366451ZZZZZZZZ1	53.226
4	BB7836383930466451ZZZZZZZZ1	70.968
5	BB7836383930566451ZZZZZZZZ1	88.710
6	BB7836383930666451ZZZZZZZZ1	106.452
7	BB7836383930766451ZZZZZZZZ1	124.194
8	BB7836383930866451ZZZZZZZZ1	141.936
9	BB7836383930966451ZZZZZZZZ1	159.678

Höjd 2120 mm (6 hyllplan + topp)

D300 x B900 mm. Raka moduler finns även i andra djup och bredder, kontakta kundservice. Ritningen nedan visar tre sektioner.

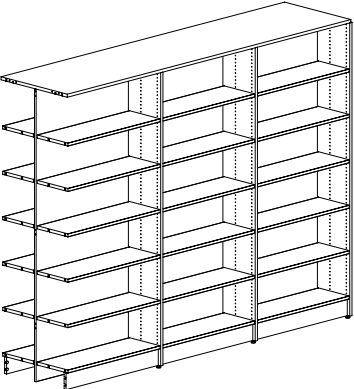

Antal sektioner	Art.nr. Faner	Pris SEK
1	BB7836313930166461ZZZZZZZZ1	20.589
2	BB7836313930266461ZZZZZZZZ1	40.760
3	BB7836313930366461ZZZZZZZZ1	61.140
4	BB7836313930466461ZZZZZZZZ1	81.520
5	BB7836313930566461ZZZZZZZZ1	101.900
6	BB7836313930666461ZZZZZZZZ1	122.280
7	BB7836313930766461ZZZZZZZZ1	142.660
8	BB7836313930866461ZZZZZZZZ1	163.040
9	BB7836313930966461ZZZZZZZZ1	183.420

24% rabatt ska dras av på angivna priser

LINGO RUND HYLLA (FSC)

VÄNSTER SLUTMODUL - JUSTERBARA FÖTTER - 18°

Avsluta del av hyllsystem helt i trä med vänster yttergavel, mellangavlar, hela ryggar, hyllplan utan bakkantslist, topp, socklar och beslag. Hyllantalen är beräknade efter optimalt hyllavstånd för skönlitteratur. Se sidan 10-11 för översikt hur start-, mellan- och slutmoduler kan kombineras.

Höjd 920 mm (2 hyllplan + topp)

D300 mm.

Ritningen nedan visar tre sektioner.

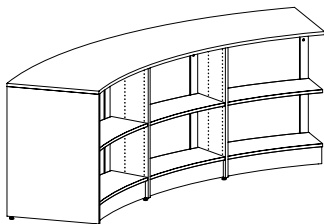

Antal sektioner	Art.nr. Faner	Pris SEK
1	BB783607810166121ZZZZZZZZZ	28.913
2	BB783607810266121ZZZZZZZZZ	58.075
3	BB783607810366121ZZZZZZZZZ	86.733
4	BB783607810466121ZZZZZZZZZ	116.047
5	BB783607810566121ZZZZZZZZZ	144.705
6	BB783607810666121ZZZZZZZZZ	173.321
7	BB783607810766121ZZZZZZZZZ	202.677
8	BB783607810866121ZZZZZZZZZ	231.293
9	BB783607810966121ZZZZZZZZZ	259.909
10	BB783607811066121ZZZZZZZZZ	289.265
11	BB783607811166121ZZZZZZZZZ	317.881
12	BB783607811266121ZZZZZZZZZ	346.497
13	BB783607811366121ZZZZZZZZZ	375.853

Höjd 1220 mm (3 hyllplan + topp)

D300 mm.

Ritningen nedan visar tre sektioner.

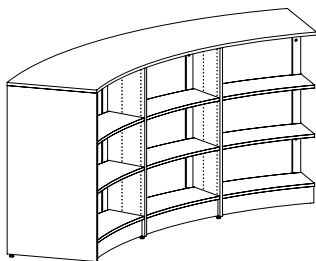

Antal sektioner	Art.nr. Faner	Pris SEK
1	BB783602810166131ZZZZZZZZZ	36.119
2	BB783602810266131ZZZZZZZZZ	72.487
3	BB783602810366131ZZZZZZZZZ	108.351
4	BB783602810466131ZZZZZZZZZ	144.871
5	BB783602810566131ZZZZZZZZZ	180.735
6	BB783602810666131ZZZZZZZZZ	216.557
7	BB783602810766131ZZZZZZZZZ	253.119
8	BB783602810866131ZZZZZZZZZ	288.941
9	BB783602810966131ZZZZZZZZZ	324.763
10	BB783602811066131ZZZZZZZZZ	361.325
11	BB783602811166131ZZZZZZZZZ	397.147
12	BB783602811266131ZZZZZZZZZ	432.969
13	BB783602811366131ZZZZZZZZZ	469.531

Höjd 1520 mm (4 hyllplan + topp)

D300 mm.

Ritningen nedan visar tre sektioner.

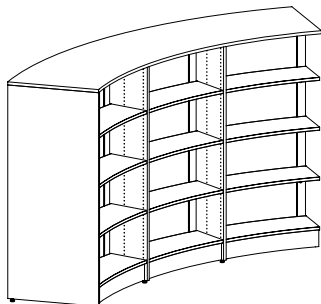

Antal sektioner	Art.nr. Faner	Pris SEK
1	BB783605810166141ZZZZZZZZZ	42.614
2	BB783605810266141ZZZZZZZZZ	85.477
3	BB783605810366141ZZZZZZZZZ	127.836
4	BB783605810466141ZZZZZZZZZ	170.851
5	BB783605810566141ZZZZZZZZZ	213.210
6	BB783605810666141ZZZZZZZZZ	255.527
7	BB783605810766141ZZZZZZZZZ	298.584
8	BB783605810866141ZZZZZZZZZ	340.901
9	BB783605810966141ZZZZZZZZZ	383.218
10	BB783605811066141ZZZZZZZZZ	426.275
11	BB783605811166141ZZZZZZZZZ	468.592
12	BB783605811266141ZZZZZZZZZ	510.909
13	BB783605811366141ZZZZZZZZZ	553.966

24% rabatt ska dras av på angivna priser

LINGO RUND HYLLA (FSC)

VÄNSTER SLUTMODUL - JUSTERBARA FÖTTER - 18°

Avsluta del av hyllsystem helt i trä med vänster yttergavel, mellangavlar, hela ryggar, hyllplan utan bakkantslist, topp, socklar och beslag. Hyllantalen är beräknade efter optimalt hyllavstånd för skönlitteratur. Se sidan 10-11 för översikt hur start-, mellan- och slutmoduler kan kombineras.

Höjd 1820 mm (5 hyllplan + topp)

D300 mm.

Ritningen nedan visar tre sektioner.

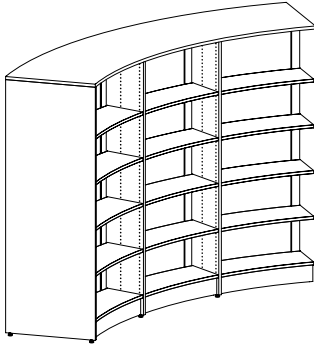

Antal sektioner	Art.nr. Faner	Pris SEK
1	BB783608810166151ZZZZZZZZZ	49.551
2	BB783608810266151ZZZZZZZZZ	99.351
3	BB783608810366151ZZZZZZZZZ	148.647
4	BB783608810466151ZZZZZZZZZ	198.599
5	BB783608810566151ZZZZZZZZZ	247.895
6	BB783608810666151ZZZZZZZZZ	297.149
7	BB783608810766151ZZZZZZZZZ	347.143
8	BB783608810866151ZZZZZZZZZ	396.397
9	BB783608810966151ZZZZZZZZZ	445.651
10	BB783608811066151ZZZZZZZZZ	495.645
11	BB783608811166151ZZZZZZZZZ	544.899
12	BB783608811266151ZZZZZZZZZ	594.153
13	BB783608811366151ZZZZZZZZZ	644.147

Höjd 2120 mm (6 hyllplan + topp)

D300 mm.

Ritningen nedan visar tre sektioner.

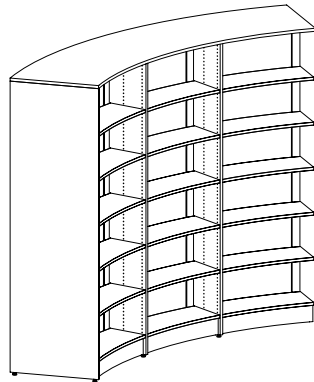

Antal sektioner	Art.nr. Faner	Pris SEK
1	BB783601810166161ZZZZZZZZZ	56.405
2	BB783601810266161ZZZZZZZZZ	113.059
3	BB783601810366161ZZZZZZZZZ	169.209
4	BB783601810466161ZZZZZZZZZ	226.015
5	BB783601810566161ZZZZZZZZZ	282.165
6	BB783601810666161ZZZZZZZZZ	338.273
7	BB783601810766161ZZZZZZZZZ	395.121
8	BB783601810866161ZZZZZZZZZ	451.229
9	BB783601810966161ZZZZZZZZZ	507.337
10	BB783601811066161ZZZZZZZZZ	564.185
11	BB783601811166161ZZZZZZZZZ	620.293
12	BB783601811266161ZZZZZZZZZ	676.401
13	BB783601811366161ZZZZZZZZZ	733.249

24% rabatt ska dras av på angivna priser

LINGO RUND HYLLA (FSC)

HÖGER SLUTMODUL - JUSTERBARA FÖTTER - 18°

Avsluta del av hyllsystem helt i trä med höger yttergavel, mellangavlar, hela ryggar, hyllplan utan bakkantslist, topp, socklar och beslag. Hyllantalen är beräknade efter optimalt hyllavstånd för skönlitteratur. Se sidan 10-11 för översikt hur start-, mellan- och slutmoduler kan kombineras.

Höjd 920 mm (2 hyllplan + topp)

D300 mm.
Ritningen nedan visar tre sektioner.

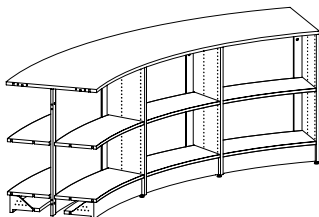

Antal sektioner	Art.nr. Faner	Pris SEK
1	BB783607820166121ZZZZZZZZZ	28.913
2	BB783607820266121ZZZZZZZZZ	58.075
3	BB783607820366121ZZZZZZZZZ	86.733
4	BB783607820466121ZZZZZZZZZ	116.047
5	BB783607820566121ZZZZZZZZZ	144.705
6	BB783607820666121ZZZZZZZZZ	173.321
7	BB783607820766121ZZZZZZZZZ	202.677
8	BB783607820866121ZZZZZZZZZ	231.293
9	BB783607820966121ZZZZZZZZZ	259.909
10	BB783607821066121ZZZZZZZZZ	289.265
11	BB783607821166121ZZZZZZZZZ	317.881
12	BB783607821266121ZZZZZZZZZ	346.497
13	BB783607821366121ZZZZZZZZZ	375.853

Höjd 1220 mm (3 hyllplan + topp)

D300 mm.
Ritningen nedan visar tre sektioner.

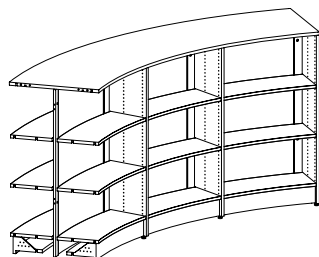

Antal sektioner	Art.nr. Faner	Pris SEK
1	BB783602820166131ZZZZZZZZZ	36.119
2	BB783602820266131ZZZZZZZZZ	72.487
3	BB783602820366131ZZZZZZZZZ	108.351
4	BB783602820466131ZZZZZZZZZ	144.871
5	BB783602820566131ZZZZZZZZZ	180.735
6	BB783602820666131ZZZZZZZZZ	216.557
7	BB783602820766131ZZZZZZZZZ	253.119
8	BB783602820866131ZZZZZZZZZ	288.941
9	BB783602820966131ZZZZZZZZZ	324.763
10	BB783602821066131ZZZZZZZZZ	361.325
11	BB783602821166131ZZZZZZZZZ	397.147
12	BB783602821266131ZZZZZZZZZ	432.969
13	BB783602821366131ZZZZZZZZZ	469.531

Höjd 1520 mm (4 hyllplan + topp)

D300 mm.
Ritningen nedan visar tre sektioner.

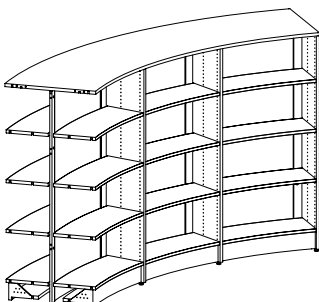

Antal sektioner	Art.nr. Faner	Pris SEK
1	BB783605820166141ZZZZZZZZZ	42.614
2	BB783605820266141ZZZZZZZZZ	85.477
3	BB783605820366141ZZZZZZZZZ	127.836
4	BB783605820466141ZZZZZZZZZ	170.851
5	BB783605820566141ZZZZZZZZZ	213.210
6	BB783605820666141ZZZZZZZZZ	255.527
7	BB783605820766141ZZZZZZZZZ	298.584
8	BB783605820866141ZZZZZZZZZ	340.901
9	BB783605820966141ZZZZZZZZZ	383.218
10	BB783605821066141ZZZZZZZZZ	426.275
11	BB783605821166141ZZZZZZZZZ	468.592
12	BB783605821266141ZZZZZZZZZ	510.909
13	BB783605821366141ZZZZZZZZZ	553.966

24% rabatt ska dras av på angivna priser

LINGO RUND HYLLA (FSC)

HÖGER SLUTMODUL - JUSTERBARA FÖTTER - 18°

Avsluta del av hyllsystem helt i trä med höger yttergavel, mellangavlar, hela ryggar, hyllplan utan bakkantslist, topp, socklar och beslag. Hyllantalen är beräknade efter optimalt hyllavstånd för skönlitteratur. Se sidan 10-11 för översikt hur start-, mellan- och slutmoduler kan kombineras.

Höjd 1820 mm (5 hyllplan + topp)

D300 mm.

Ritningen nedan visar tre sektioner.

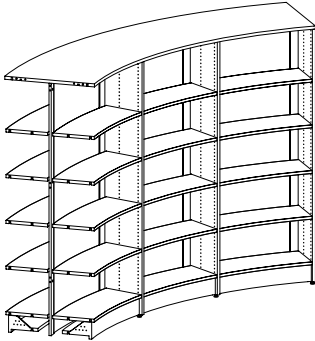

Antal sektioner	Art.nr. Faner	Pris SEK
1	BB783608820166151ZZZZZZZZZ	49.551
2	BB783608820266151ZZZZZZZZZ	99.351
3	BB783608820366151ZZZZZZZZZ	148.647
4	BB783608820466151ZZZZZZZZZ	198.599
5	BB783608820566151ZZZZZZZZZ	247.895
6	BB783608820666151ZZZZZZZZZ	297.149
7	BB783608820766151ZZZZZZZZZ	347.143
8	BB783608820866151ZZZZZZZZZ	396.397
9	BB783608820966151ZZZZZZZZZ	445.651
10	BB783608821066151ZZZZZZZZZ	495.645
11	BB783608821166151ZZZZZZZZZ	544.899
12	BB783608821266151ZZZZZZZZZ	594.153
13	BB783608821366151ZZZZZZZZZ	644.147

Höjd 2120 mm (6 hyllplan + topp)

D300 mm.

Ritningen nedan visar tre sektioner.

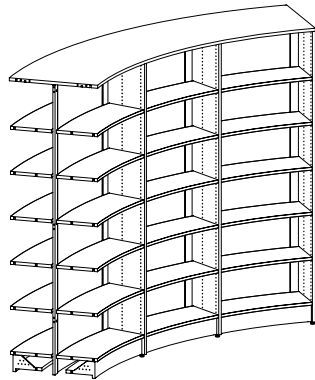

Antal sektioner	Art.nr. Faner	Pris SEK
1	BB783601820166161ZZZZZZZZZ	56.405
2	BB783601820266161ZZZZZZZZZ	113.059
3	BB783601820366161ZZZZZZZZZ	169.209
4	BB783601820466161ZZZZZZZZZ	226.015
5	BB783601820566161ZZZZZZZZZ	282.165
6	BB783601820666161ZZZZZZZZZ	338.273
7	BB783601820766161ZZZZZZZZZ	395.121
8	BB783601820866161ZZZZZZZZZ	451.229
9	BB783601820966161ZZZZZZZZZ	507.337
10	BB783601821066161ZZZZZZZZZ	564.185
11	BB783601821166161ZZZZZZZZZ	620.293
12	BB783601821266161ZZZZZZZZZ	676.401
13	BB783601821366161ZZZZZZZZZ	733.249

24% rabatt ska dras av på angivna priser

LINGO RUND HYLLA (FSC)

VÄNSTER SLUTMODUL - JUSTERBARA FÖTTER - 26°

Avsluta del av hyllsystem helt i trä med vänster yttergavel, mellangavlar, hela ryggar, hyllplan utan bakkantslist, topp, socklar och beslag. Hyllantalen är beräknade efter optimalt hyllavstånd för skönlitteratur. Se sidan 10-11 för översikt hur start-, mellan- och slutmoduler kan kombineras.

Höjd 920 mm (2 hyllplan + topp)

D300 mm.
Ritningen nedan visar tre sektioner.

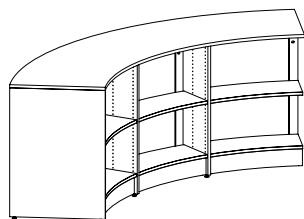

Antal sektioner	Art.nr. Faner	Pris SEK
1	BB783607610166121ZZZZZZZZZZ	28.913
2	BB783607610266121ZZZZZZZZZZ	58.075
3	BB783607610366121ZZZZZZZZZZ	86.733
4	BB783607610466121ZZZZZZZZZZ	116.047
5	BB783607610566121ZZZZZZZZZZ	144.705
6	BB783607610666121ZZZZZZZZZZ	173.321
7	BB783607610766121ZZZZZZZZZZ	202.677
8	BB783607610866121ZZZZZZZZZZ	231.293
9	BB783607610966121ZZZZZZZZZZ	259.909

Höjd 1220 mm (3 hyllplan + topp)

D300 mm.
Ritningen nedan visar tre sektioner.

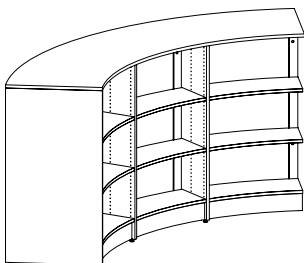

Antal sektioner	Art.nr. Faner	Pris SEK
1	BB783602610166131ZZZZZZZZZZ	36.119
2	BB783602610266131ZZZZZZZZZZ	72.487
3	BB783602610366131ZZZZZZZZZZ	108.351
4	BB783602610466131ZZZZZZZZZZ	144.871
5	BB783602610566131ZZZZZZZZZZ	180.735
6	BB783602610666131ZZZZZZZZZZ	216.557
7	BB783602610766131ZZZZZZZZZZ	253.119
8	BB783602610866131ZZZZZZZZZZ	288.941
9	BB783602610966131ZZZZZZZZZZ	324.763

Höjd 1520 mm (4 hyllplan + topp)

D300 mm.
Ritningen nedan visar tre sektioner.

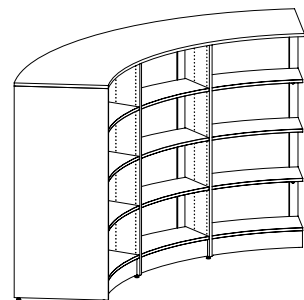

Antal sektioner	Art.nr. Faner	Pris SEK
1	BB783605610166141ZZZZZZZZZZ	42.614
2	BB783605610266141ZZZZZZZZZZ	85.477
3	BB783605610366141ZZZZZZZZZZ	127.836
4	BB783605610466141ZZZZZZZZZZ	170.851
5	BB783605610566141ZZZZZZZZZZ	213.210
6	BB783605610666141ZZZZZZZZZZ	255.527
7	BB783605610766141ZZZZZZZZZZ	298.584
8	BB783605610866141ZZZZZZZZZZ	340.901
9	BB783605610966141ZZZZZZZZZZ	383.218

24% rabatt ska dras av på angivna priser

LINGO RUND HYLLA (FSC)

VÄNSTER SLUTMODUL - JUSTERBARA FÖTTER - 26°

Avsluta del av hyllsystem helt i trä med vänster yttergavel, mellangavlar, hela ryggar, hyllplan utan bakkantslist, topp, socklar och beslag. Hyllantalen är beräknade efter optimalt hyllavstånd för skönlitteratur. Se sidan 10-11 för översikt hur start-, mellan- och slutmoduler kan kombineras.

Höjd 1820 mm (5 hyllplan + topp)

D300 mm.

Ritningen nedan visar tre sektioner.

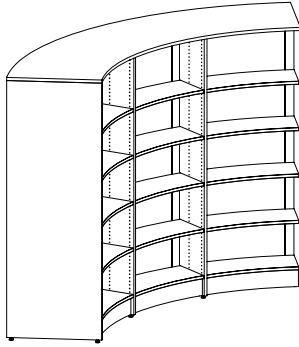

Antal sektioner	Art.nr. Faner	Pris SEK
1	BB783608610166151ZZZZZZZZZ	49.551
2	BB783608610266151ZZZZZZZZZ	99.351
3	BB783608610366151ZZZZZZZZZ	148.647
4	BB783608610466151ZZZZZZZZZ	198.599
5	BB783608610566151ZZZZZZZZZ	247.895
6	BB783608610666151ZZZZZZZZZ	297.149
7	BB783608610766151ZZZZZZZZZ	347.143
8	BB783608610866151ZZZZZZZZZ	396.397
9	BB783608610966151ZZZZZZZZZ	445.651

Höjd 2120 mm (6 hyllplan + topp)

D300 mm.

Ritningen nedan visar tre sektioner.

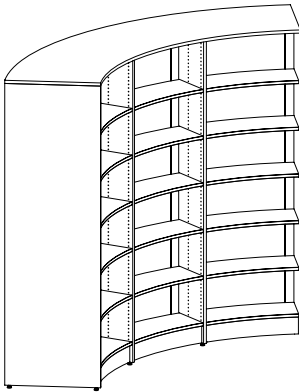

Antal sektioner	Art.nr. Faner	Pris SEK
1	BB783601610166161ZZZZZZZZZ	56.405
2	BB783601610266161ZZZZZZZZZ	113.059
3	BB783601610366161ZZZZZZZZZ	169.209
4	BB783601610466161ZZZZZZZZZ	226.015
5	BB783601610566161ZZZZZZZZZ	282.165
6	BB783601610666161ZZZZZZZZZ	338.273
7	BB783601610766161ZZZZZZZZZ	395.121
8	BB783601610866161ZZZZZZZZZ	451.229
9	BB783601610966161ZZZZZZZZZ	507.337

24% rabatt ska dras av på angivna priser

LINGO RUND HYLLA (FSC)

HÖGER SLUTMODUL - JUSTERBARA FÖTTER - 26°

Avsluta del av hyllsystem helt i trä med höger yttergavel, mellangavlar, hela ryggar, hyllplan utan bakkantslist, topp, socklar och beslag. Hyllantalen är beräknade efter optimalt hyllavstånd för skönlitteratur. Se sidan 10-11 för översikt hur start-, mellan- och slutmoduler kan kombineras.

Höjd 920 mm (2 hyllplan + topp)

D300 mm.

Ritningen nedan visar tre sektioner.

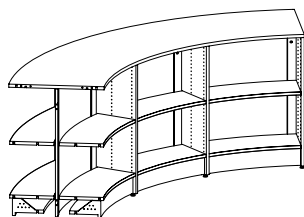

Antal sektioner	Art.nr. Faner	Pris SEK
1	BB783607620166121ZZZZZZZZZ	28.913
2	BB783607620266121ZZZZZZZZZ	58.075
3	BB783607620366121ZZZZZZZZZ	86.733
4	BB783607620466121ZZZZZZZZZ	116.047
5	BB783607620566121ZZZZZZZZZ	144.705
6	BB783607620666121ZZZZZZZZZ	173.321
7	BB783607620766121ZZZZZZZZZ	202.677
8	BB783607620866121ZZZZZZZZZ	231.293
9	BB783607620966121ZZZZZZZZZ	259.909

Höjd 1220 mm (3 hyllplan + topp)

D300 mm.

Ritningen nedan visar tre sektioner.

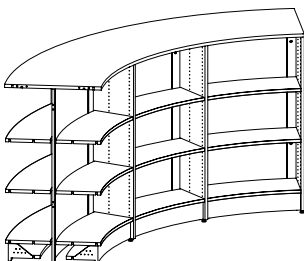

Antal sektioner	Art.nr. Faner	Pris SEK
1	BB783602620166131ZZZZZZZZZ	36.119
2	BB783602620266131ZZZZZZZZZ	72.487
3	BB783602620366131ZZZZZZZZZ	108.351
4	BB783602620466131ZZZZZZZZZ	144.871
5	BB783602620566131ZZZZZZZZZ	180.735
6	BB783602620666131ZZZZZZZZZ	216.557
7	BB783602620766131ZZZZZZZZZ	253.119
8	BB783602620866131ZZZZZZZZZ	288.941
9	BB783602620966131ZZZZZZZZZ	324.763

Höjd 1520 mm (4 hyllplan + topp)

D300 mm.

Ritningen nedan visar tre sektioner.

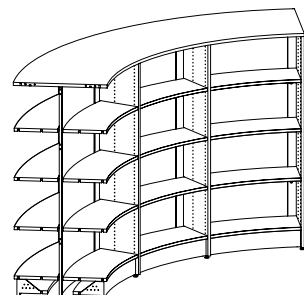

Antal sektioner	Art.nr. Faner	Pris SEK
1	BB783605620166141ZZZZZZZZZ	42.614
2	BB783605620266141ZZZZZZZZZ	85.477
3	BB783605620366141ZZZZZZZZZ	127.836
4	BB783605620466141ZZZZZZZZZ	170.851
5	BB783605620566141ZZZZZZZZZ	213.210
6	BB783605620666141ZZZZZZZZZ	255.527
7	BB783605620766141ZZZZZZZZZ	298.584
8	BB783605620866141ZZZZZZZZZ	340.901
9	BB783605620966141ZZZZZZZZZ	383.218

24% rabatt ska dras av på angivna priser

LINGO RUND HYLLA (FSC)

HÖGER SLUTMODUL - JUSTERBARA FÖTTER - 26°

Avsluta del av hyllsystem helt i trä med höger yttergavel, mellangavlar, hela ryggar, hyllplan utan bakkantslist, topp, socklar och beslag. Hyllantalen är beräknade efter optimalt hyllavstånd för skönlitteratur. Se sidan 10-11 för översikt hur start-, mellan- och slutmoduler kan kombineras.

Höjd 1820 mm (5 hyllplan + topp)

D300 mm.

Ritningen nedan visar tre sektioner.

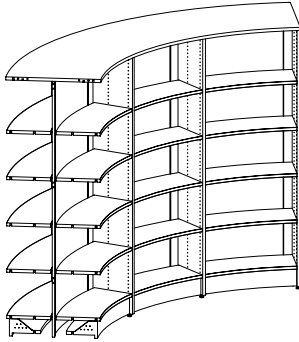

Antal sektioner	Art.nr. Faner	Pris SEK
1	BB783608620166151ZZZZZZZZZ	49.551
2	BB783608620266151ZZZZZZZZZ	99.351
3	BB783608620366151ZZZZZZZZZ	148.647
4	BB783608620466151ZZZZZZZZZ	198.599
5	BB783608620566151ZZZZZZZZZ	247.895
6	BB783608620666151ZZZZZZZZZ	297.149
7	BB783608620766151ZZZZZZZZZ	347.143
8	BB783608620866151ZZZZZZZZZ	396.397
9	BB783608620966151ZZZZZZZZZ	445.651

Höjd 2120 mm (6 hyllplan + topp)

D300 mm.

Ritningen nedan visar tre sektioner.

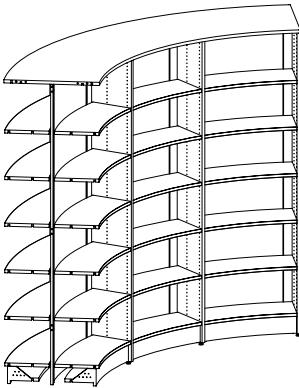

Antal sektioner	Art.nr. Faner	Pris SEK
1	BB783601620166161ZZZZZZZZZ	56.405
2	BB783601620266161ZZZZZZZZZ	113.059
3	BB783601620366161ZZZZZZZZZ	169.209
4	BB783601620466161ZZZZZZZZZ	226.015
5	BB783601620566161ZZZZZZZZZ	282.165
6	BB783601620666161ZZZZZZZZZ	338.273
7	BB783601620766161ZZZZZZZZZ	395.121
8	BB783601620866161ZZZZZZZZZ	451.229
9	BB783601620966161ZZZZZZZZZ	507.337

24% rabatt ska dras av på angivna priser

LINGO RAK HYLLA (FSC)

SLUTMODUL - JUSTERBARA FÖTTER - RAK

Avsluta del av hyllsystem helt i trä med yttergavel, mellangavlar, hela ryggar, hyllplan utan bakkantslist, topp, socklar och beslag. Hyllantalen är beräknade efter optimalt hyllavstånd för skönlitteratur. Se sidan 10-11 för översikt hur start-, mellan- och slutmoduler kan kombineras.

Höjd 920 mm (2 hyllplan + topp)

D300 x B900 mm. Raka moduler finns även i andra djup och bredder, kontakta kundservice. Ritningen nedan visar tre sektioner.

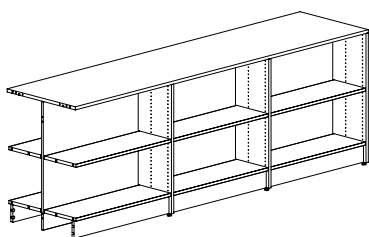

Antal sektioner	Art.nr. Faner	Pris SEK
1	BB7836373940166421ZZZZZZZZZ	10.232
2	BB7836373940266421ZZZZZZZZZ	20.046
3	BB7836373940366421ZZZZZZZZZ	30.069
4	BB7836373940466421ZZZZZZZZZ	40.092
5	BB7836373940566421ZZZZZZZZZ	50.115
6	BB7836373940666421ZZZZZZZZZ	60.138
7	BB7836373940766421ZZZZZZZZZ	70.161
8	BB7836373940866421ZZZZZZZZZ	80.184
9	BB7836373940966421ZZZZZZZZZ	90.207

Höjd 1220 mm (3 hyllplan + topp)

D300 x B900 mm. Raka moduler finns även i andra djup och bredder, kontakta kundservice. Ritningen nedan visar tre sektioner.

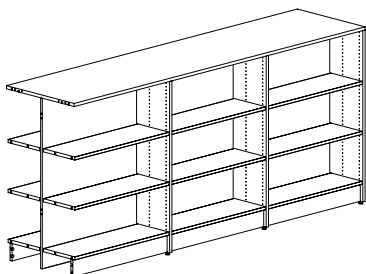

Antal sektioner	Art.nr. Faner	Pris SEK
1	BB7836323940166431ZZZZZZZZZ	12.999
2	BB7836323940266431ZZZZZZZZZ	25.580
3	BB7836323940366431ZZZZZZZZZ	38.370
4	BB7836323940466431ZZZZZZZZZ	51.160
5	BB7836323940566431ZZZZZZZZZ	63.950
6	BB7836323940666431ZZZZZZZZZ	76.740
7	BB7836323940766431ZZZZZZZZZ	89.530
8	BB7836323940866431ZZZZZZZZZ	102.320
9	BB7836323940966431ZZZZZZZZZ	115.110

Höjd 1520 mm (4 hyllplan + topp)

D300 x B900 mm. Raka moduler finns även i andra djup och bredder, kontakta kundservice. Ritningen nedan visar tre sektioner.

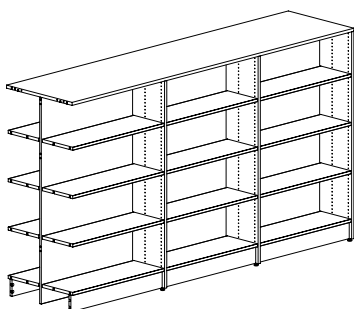

Antal sektioner	Art.nr. Faner	Pris SEK
1	BB7836353940166441ZZZZZZZZZ	15.301
2	BB7836353940266441ZZZZZZZZZ	30.184
3	BB7836353940366441ZZZZZZZZZ	45.276
4	BB7836353940466441ZZZZZZZZZ	60.368
5	BB7836353940566441ZZZZZZZZZ	75.460
6	BB7836353940666441ZZZZZZZZZ	90.552
7	BB7836353940766441ZZZZZZZZZ	105.644
8	BB7836353940866441ZZZZZZZZZ	120.736
9	BB7836353940966441ZZZZZZZZZ	135.828

24% rabatt ska dras av på angivna priser

LINGO RAK HYLLA (FSC)

SLUTMODUL - JUSTERBARA FÖTTER - RAK

Avsluta del av hyllsystem helt i trä med yttergavel, mellangavlar, hela ryggar, hyllplan utan bakkantslist, topp, socklar och beslag. Hyllantalen är beräknade efter optimalt hyllavstånd för skönlitteratur. Se sidan 10-11 för översikt hur start-, mellan- och slutmoduler kan kombineras.

Höjd 1820 mm (5 hyllplan + topp)

D300 x B900 mm. Raka moduler finns även i andra djup och bredder, kontakta kundservice. Ritningen nedan visar tre sektioner.

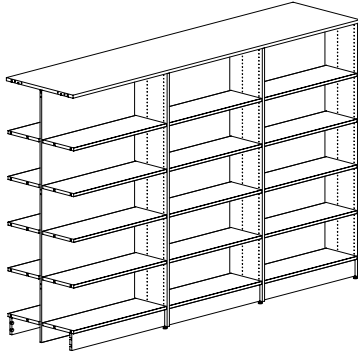

Antal sektioner	Art.nr. Faner	Pris SEK
1	BB7836383940166451ZZZZZZZZZ	17.951
2	BB7836383940266451ZZZZZZZZZ	35.484
3	BB7836383940366451ZZZZZZZZZ	53.226
4	BB7836383940466451ZZZZZZZZZ	70.968
5	BB7836383940566451ZZZZZZZZZ	88.710
6	BB7836383940666451ZZZZZZZZZ	106.452
7	BB7836383940766451ZZZZZZZZZ	124.194
8	BB7836383940866451ZZZZZZZZZ	141.936
9	BB7836383940966451ZZZZZZZZZ	159.678

Höjd 2120 mm (6 hyllplan + topp)

D300 x B900 mm. Raka moduler finns även i andra djup och bredder, kontakta kundservice. Ritningen nedan visar tre sektioner.

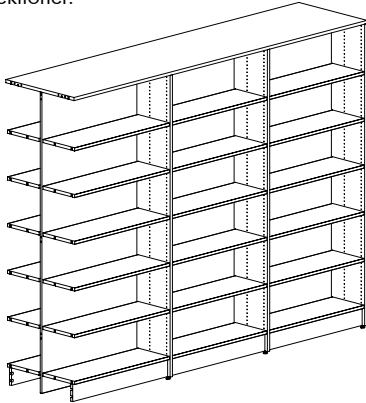

Antal sektioner	Art.nr. Faner	Pris SEK
1	BB7836313940166461ZZZZZZZZZ	20.589
2	BB7836313940266461ZZZZZZZZZ	40.760
3	BB7836313940366461ZZZZZZZZZ	61.140
4	BB7836313940466461ZZZZZZZZZ	81.520
5	BB7836313940566461ZZZZZZZZZ	101.900
6	BB7836313940666461ZZZZZZZZZ	122.280
7	BB7836313940766461ZZZZZZZZZ	142.660
8	BB7836313940866461ZZZZZZZZZ	163.040
9	BB7836313940966461ZZZZZZZZZ	183.420

24% rabatt ska dras av på angivna priser



Ystad bibliotek, Sverige



Nessoden bibliotek, Norge



Ystad bibliotek, Sverige



Kallhälls bibliotek, Sverige

24% rabatt ska dras av på angivna priser

LINGO RUND HYLLA (FSC)

FRISTÅENDE MODUL - HJUL - 18°

Komplett hyllsystem helt i trä med två yttergavlar, mellangavlar, hela ryggar, hyllplan utan bakkantslist, topp, hjulplatta och beslag. Hyllantalen är beräknade efter optimalt hyllavstånd för skönlitteratur.

Höjd 920 mm (2 hyllplan + topp)

D300 mm.

Ritningen nedan visar tre sektioner.

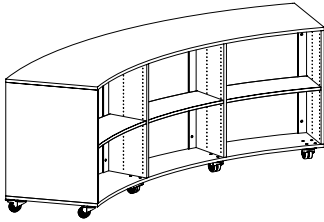

Antal sektioner	Art.nr. Faner	Pris SEK
1	BB78366780195111	27.063
2	BB78366780295111	51.885
3	BB78366780395111	75.684

Höjd 1220 mm (3 hyllplan + topp)

D300 mm.

Ritningen nedan visar tre sektioner.

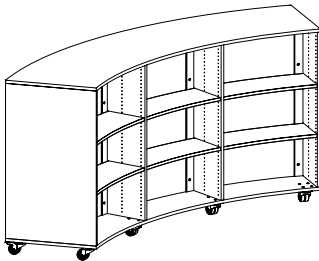

Antal sektioner	Art.nr. Faner	Pris SEK
1	BB78366280195121	34.919
2	BB78366280295121	66.947
3	BB78366280395121	97.952

Höjd 1520 mm (4 hyllplan + topp)

D300 mm.

Ritningen nedan visar tre sektioner.

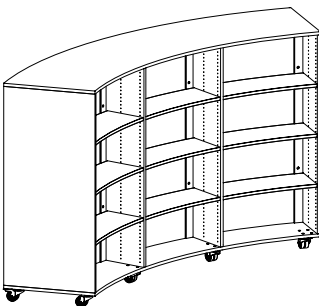

Antal sektioner	Art.nr. Faner	Pris SEK
1	BB78366580195131	41.566
2	BB78366580295131	80.089
3	BB78366580395131	117.589

24% rabatt ska dras av på angivna priser

LINGO RUND HYLLA (FSC)

FRISTÅENDE MODUL - HJUL - 26°

Komplett hyllsystem helt i trä med två yttergavlar, mellangavlar, hela ryggar, hyllplan utan bakkantslist, topp, hjulplatta och beslag. Hyllantalen är beräknade efter optimalt hyllavstånd för skönlitteratur.

Höjd 920 mm (2 hyllplan + topp)

D300 mm.

Ritningen nedan visar tre sektioner.

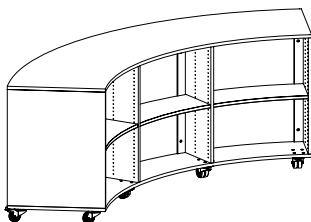

Antal sektioner	Art.nr. Faner	Pris SEK
1	BB78366760195111	27.063
2	BB78366760295111	51.885
3	BB78366760395111	75.684

Höjd 1220 mm (3 hyllplan + topp)

D300 mm.

Ritningen nedan visar tre sektioner.

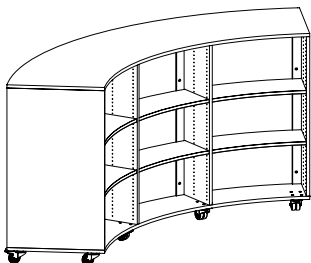

Antal sektioner	Art.nr. Faner	Pris SEK
1	BB78366260195121	34.919
2	BB78366260295121	66.947
3	BB78366260395121	97.952

Höjd 1520 mm (4 hyllplan + topp)

D300 mm.

Ritningen nedan visar tre sektioner.

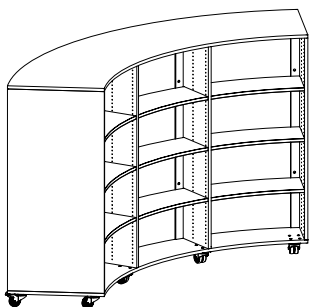

Antal sektioner	Art.nr. Faner	Pris SEK
1	BB78366560195131	41.566
2	BB78366560295131	80.089
3	BB78366560395131	117.589

24% rabatt ska dras av på angivna priser

LINGO RAK HYLLA (FSC)

FRISTÅENDE MODUL - HJUL - RAK

Komplett hyllsystem helt i trä med två yttergavlar, mellangavlar, hela ryggar, hyllplan utan bakkantslist, topp, hjulplatta och beslag. Hyllantalen är beräknade efter optimalt hyllavstånd för skönlitteratur.

Höjd 920 mm (2 hyllplan + topp)

D300 x W900 mm.

Ritningen nedan visar tre sektioner.

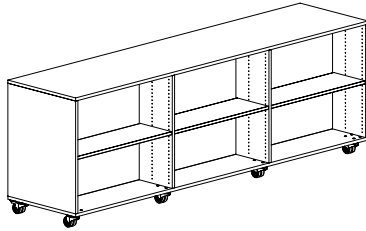

Antal sektioner	Art.nr. Faner	Pris SEK
1	BB783697390195411	13.796
2	BB783697390295411	23.286
3	BB783697390395411	32.978

Höjd 1220 mm (3 hyllplan + topp)

D300 x W900 mm.

Ritningen nedan visar tre sektioner.

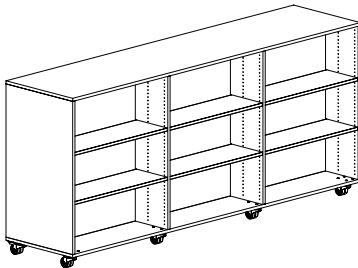

Antal sektioner	Art.nr. Faner	Pris SEK
1	BB783695390195431	19.667
2	BB783695390295431	34.226
3	BB783695390395431	48.987

Höjd 1520 mm (4 hyllplan + topp)

D300 x W900 mm.

Ritningen nedan visar tre sektioner.

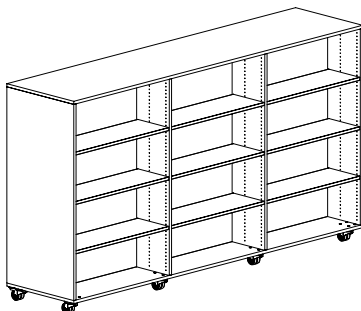

Antal sektioner	Art.nr. Faner	Pris SEK
1	BB783692390195421	17.213
2	BB783692390295421	29.470
3	BB783692390395421	41.929

24% rabatt ska dras av på angivna priser



24% rabatt ska dras av på angivna priser

KOMPONENTER

CHECKLISTA

När du väljer delar till dina hyllor finns det mycket att ta hänsyn till; inte minst att få med alla delar som behövs. Här nedanför finner du en checklista över saker du bör ta hänsyn till när du bygger din Lingo runda hylla.

HUR MÅNGA SVÄNGDA OCH HUR MÅNGA RAKA SEKTIONER?

Finn ut hur mycket plats du har i biblioteket för att bygga de runda hyllorna. Det finns många möjliga kombinationer av både svängda och raka hyllsektioner. Se exempel på sidorna 16–17.

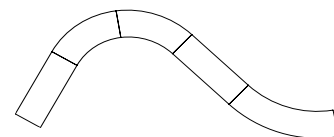

HJUL ELLER STÄLLFÖTTER

Vill du ha hyllorna flyttbara eller stationära? Om du beslutar dig för hyllor på hjul byggs de i enheter på maximalt tre hyllsektioner vardera. Om du bestämmer dig för ställfötter kan hela hyllan byggas som en sammanbyggd enhet. Se sidorna 98-99 för hjulplattor.

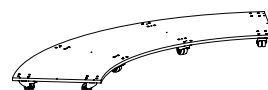

YTTER- OCH MELLANGAVLAR

Gavlarna är de centrala komponenterna för att bygga dina hyllor. Innan du börjar behöver du bestämma höjden på hyllorna. Se sidorna 100-103.

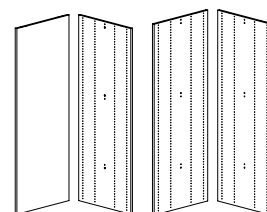

TOPP

Toppen för svängda hyllor finns som fristående, start, mellan och slutsektioner – beroende på antalet sektioner i modulen. Se sidorna 104-105.

Toppen för raka hyllor finns som fristående, mellansektioner och start/slutmoduler – beroende på antalet sektioner i modulen. Se sidorna 106–107.

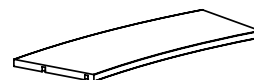

HYLLPLAN

Hur många hyllplan i varje sektion? Se exemplen på sidan 14 för våra rekommendationer hur många hyllplan man får plats med för de olika höjderna. För en översikt över hyllplanstyperna se sidorna 108-112.



HELA RYGGAR

Välj mellan en standard heltäckande eller en öppen rygg för svängda hyllor. Se sidorna 114-115.

Välj mellan en standard heltäckande rygg eller stålram för raka hyllor. Se sidorna 116-117.

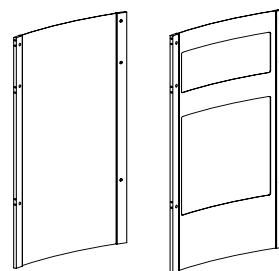

MED ELLER UTAN SOCKEL

Detta är en valmöjlighet när du väljer komponenter till hela din konfiguration. Se sidorna 118-119.

- För svängda hyllor på ställbara fötter måste du ha antingen en sockel eller ett stabiliseringsstag för bottenhyllplan.
- För raka hyllor på ställbara fötter väljer du en sockel.
- För svängda hyllor på hjul kan du välja till en sockel (dock inte standard).
- För raka hyllor på hjul väljer du en sockel.

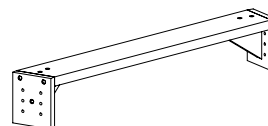
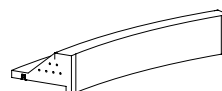

24% rabatt ska dras av på angivna priser

KOMPONENTER

LINGO YTTERGAVLAR AV TRÄ

Lingo dubbelsidig yttergavel av trä med ställbara fötter (FSC)

Finns också i andra djup, kontakta kundservice.

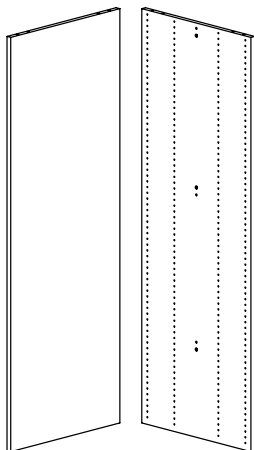

Höjd mm	Hylldjup mm	Art.nr. Faner	Pris SEK
920	300	B78360073291	2.177
1220	300	B78360023291	2.827
1520	300	B78360053291	2.979
1820	300	B78360083291	3.521
2120	300	B78360013291	4.042

Lingo dubbelsidig yttergavel av trä för hjulplatta (FSC)

Finns också i andra djup, kontakta kundservice.

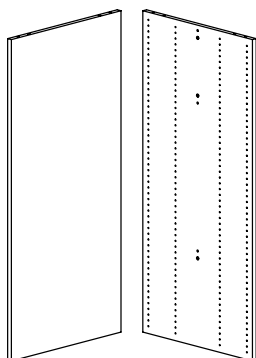

Höjd mm	Hylldjup mm	Art.nr. Faner	Pris SEK
920	300	B7836207391	2.177
1220	300	B7836202391	2.827
1520	300	B7836205391	2.979

24% rabatt ska dras av på angivna priser

KOMPONENTER

LINGO MELLANGAVLAR AV TRÄ

Lingo dubbelsidig mellangavel av trä med ställbara fötter (FSC)

Finns också i andra djup, kontakta kundservice.

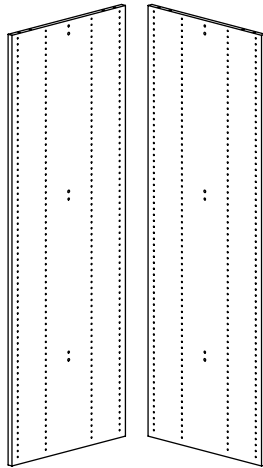

Höjd mm	Hylldjup mm	Art.nr. Faner	Pris SEK
920	300	B78360073281	2.177
1220	300	B78360023281	2.827
1520	300	B78360053281	2.979
1820	300	B78360083281	3.521
2120	300	B78360013281	4.042

Lingo dubbelsidig mellangavel av trä för hjulplatta (FSC)

Finns också i andra djup, kontakta kundservice.

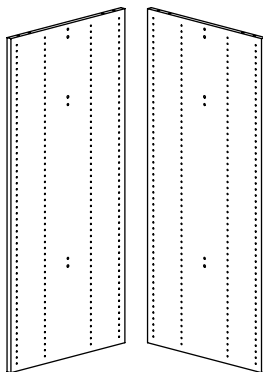



Höjd mm	Hylldjup mm	Art.nr. Faner	Pris SEK
920	300	B7836207381	2.177
1220	300	B7836202381	2.827
1520	300	B7836205381	2.979

24% rabatt ska dras av på angivna priser

KOMPONENTER

LINGO RUNDA TOPP AV TRÄ

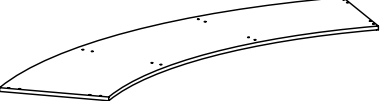

Lingo runt dubbelsidigt topp av trä (FSC) – fristående

D300/300 mm. Inkl. beslag.	Grader	Antal sektioner	Art.nr. Faner	Pris SEK
	18	1	B78360268151	5.926
	18	2	B78360268251	12.079
	18	3	B78360268351	17.726
	26	1	B78360266151	5.926
	26	2	B78360266251	12.079
	26	3	B78360266351	17.726

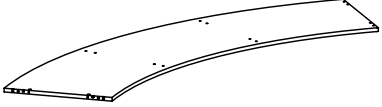
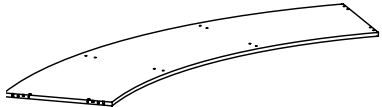

Lingo runt dubbelsidigt topp av trä (FSC) – startmodul

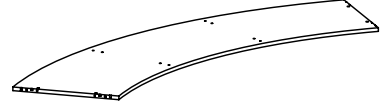
D300/300 mm. Inkl. beslag.	Grader	Antal sektioner	Art.nr. Lackerad	Pris SEK
	18	1	B78360268111	5.907
	18	2	B78360268211	12.063
	18	3	B78360268311	17.715
	26	1	B78360266111	5.907
	26	2	B78360266211	12.063
	26	3	B78360266311	17.715

Lingo runt dubbelsidigt topp av trä (FSC) – mellanmodul

D300/300 mm. Inkl. beslag.	Grader	Antal sektioner	Art.nr. Lackerad	Pris SEK
	18	1	B78360268131	5.851
	18	2	B78360268231	11.960
	18	3	B78360268331	17.570
	26	1	B78360266131	5.851
	26	2	B78360266231	11.960
	26	3	B78360266331	17.570

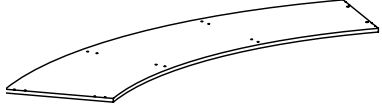
Lingo runt dubbelsidigt topp av trä (FSC) – friständemodul

D300/300 mm. Inkl. beslag.	Grader	Antal sektioner	Art.nr. Lackerad	Pris SEK
	18	1	B78360268121	5.907
	18	2	B78360268221	12.063
	18	3	B78360268321	17.715
	26	1	B78360266121	5.907
	26	2	B78360266221	12.063
	26	3	B78360266321	17.715

24% rabatt ska dras av på angivna priser

KOMPONENTER

LINGO RAKA TOPP AV TRÄ

Lingo rakt dubbelsidigt topp av trä (FSC) – fristående

D300/300 mm. Inkl. beslag.

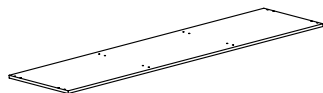

Modul mm	Antal sektioner	Art.nr. Faner	Pris SEK
750	1	B78363067151	2.093
750	2	B78363067251	3.768
750	3	B78363067351	5.652
900	1	B78363069151	2.093
900	2	B78363069251	3.768
900	3	B78363069351	5.652

Lingo rakt dubbelsidigt topp av trä (FSC) – start-/slutmodul

D300/300 mm. Inkl. beslag.

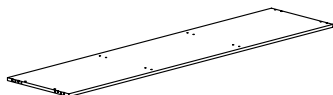

Modul mm	Antal sektioner	Art.nr. Faner	Pris SEK
750	1	B78363067141	2.093
750	2	B78363067241	3.768
750	3	B78363067341	5.652
900	1	B78363069141	2.093
900	2	B78363069241	3.768
900	3	B78363069341	5.652

Lingo rakt dubbelsidigt topp av trä (FSC) – mellanmodul

D300/300 mm. Inkl. beslag.

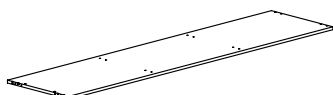

Modul mm	Antal sektioner	Art.nr. Faner	Pris SEK
750	1	B78363067131	2.093
750	2	B78363067231	3.768
750	3	B78363067331	5.652
900	1	B78363069131	2.093
900	2	B78363069231	3.768
900	3	B78363069331	5.652

24% rabatt ska dras av på angivna priser

KOMPONENTER

LINGO RUNDA FLYTTBARA HYLLPLAN AV TRÄ

Lingo runt flyttbart hyllplan av trä utan bakkant (FSC) – insida

Inkl. beslag.	Grader	Hylldjup mm	Bakkant	Art.nr. Faner	Pris SEK
	18	300	Utan bakkant	B7826128151ZZZZZ3	2.360
	26	300		B7826126151ZZZZZ3	2.360

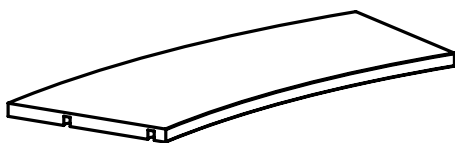

Lingo runt flyttbart hyllplan av trä utan bakkant (FSC) – utsida

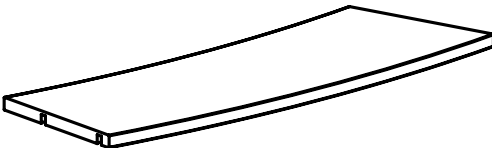
Inkl. beslag.	Grader	Hylldjup mm	Bakkant	Art.nr. Faner	Pris SEK
	18	300	Utan bakkant	B7826128141ZZZZZ3	2.875
	26	300		B7826126141ZZZZZ3	2.875

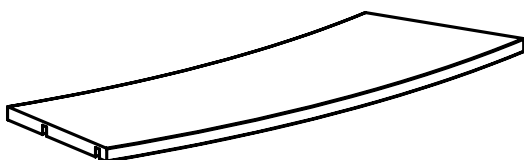

Metall bakkantslist för Lingo runt flyttbart hyllplan av trä utan bakkant (B782612x2)

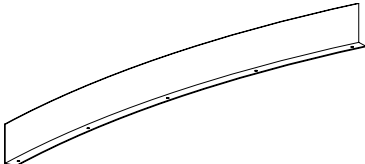
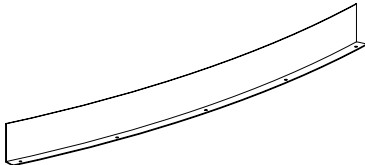
Grader	Type	Art.nr.	Pris SEK
	18 Insida	B782614825	809
	26 Insida	B782614625	809
	18 Utsida	B782614824	809
	26 Utsida	B782614624	809

24% rabatt ska dras av på angivna priser

KOMPONENTER

LINGO RUNDA HYLLPLAN AV METALL

Lingo runda hyllplan av metall med bakkant - insida

Inkl. beslag och hyllan förstärkare.

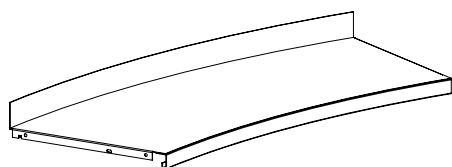

Grader	Hylldjup mm	Art.nr. Faner	Pris SEK
18	300	B782616855	2.353
26	300	B782616655	2.353

Lingo runda hyllplan av metall med bakkant - utsida

Inkl. beslag, hyllan förstärkare och skruvar för att förhindra att hyllan lutar.

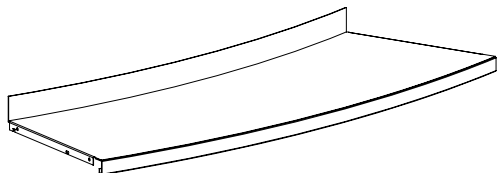

Grader	Hylldjup mm	Art.nr. Faner	Pris SEK
18	300	B782616854	2.709
26	300	B782616654	2.709

Metallkonsol för metallhyllplan med bakkantlist i metall

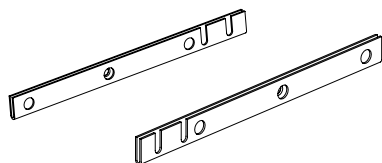

Typ	Hyllplansdjup cm	Art.nr.	Pris SEK
Vänster	300	B78300138	83
Höger	300	B78300139	83

24% rabatt ska dras av på angivna priser

KOMPONENTER

LINGO RAKA FLYTTBARA HYLLPLAN AV TRÄ

Lingo rakt flyttbart hyllplan av trä utan bakkant (FSC)

Modul	Hylldjup mm	Art.nr. Faner	Pris SEK
750	300	B7826367341ZZZZZ3	800
900	300	B7826369341ZZZZZ3	800

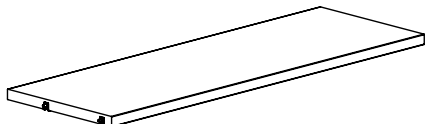

24% rabatt ska dras av på angivna priser

KOMPONENTER

LINGO RAKA METALLHYLLPLAN

Metallhyllplan inkl. konsoler och med bakkantslist i metall - för bakkantsbokstöd

Bakkantslist i metall 47 mm.	Modulbredd cm	Hyllplans- djup cm	Med konsoler Art. nr.	Pris	
		750	300	BB4007641137	678
		900	300	BB4007641139	721

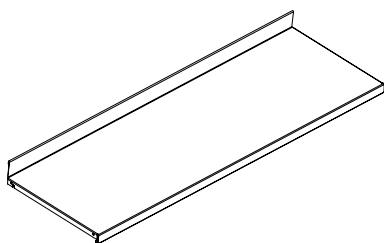

Metallhyllplan exkl. konsoler och med bakkantslist i metall - för bakkantsbokstöd

Bakkantslist i metall 47 mm. Konsoler måste beställas separat.	Modulbredd cm	Hyllplans- djup cm	Utan konsoller Art.nr.	Pris	
		750	300	B40100137	512
		900	300	B40100139	555

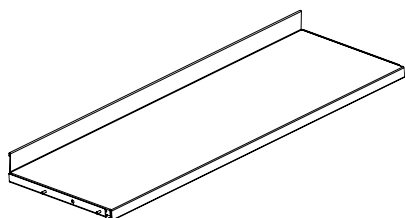

Metallkonsol för metallhyllplan med bakkantlist i metall

Typ	Hyllplansdjup cm	Art.nr.	Pris
Vänster	300	B78300138	83
Höger	300	B78300139	83

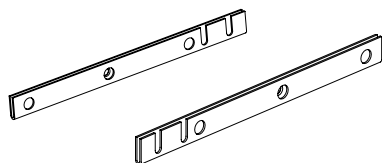

24% rabatt ska dras av på angivna priser

KOMPONENTER

LINGO RUNDA/RAKA BOTTENHYLLPLAN AV TRÄ

Lingo runt bottenhyllplan av trä utan bakkant (FSC)– insida

Inkl. beslag.	Grader	Hylldjup mm	Art.nr. Faner	Pris SEK
	18	300	B7826128151ZZZZZ2	2.360
	26	300	B7826126151ZZZZZ2	2.360

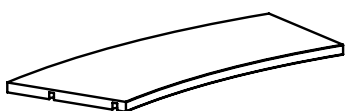

Lingo runt bottenhyllplan av trä utan bakkant (FSC)– utsida

Inkl. beslag.	Grader	Hylldjup mm	Art.nr. Faner	Pris SEK
	18	300	B7826128141ZZZZZ2	2.875
	26	300	B7826126141ZZZZZ2	2.875

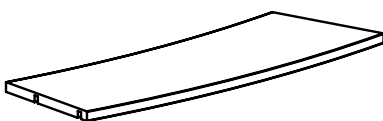

Lingo rakt bottenhyllplan av trä utan bakkant (FSC)

Inkl. beslag.	Modul	Hylldjup mm	Art.nr. Faner	Pris SEK
	750	300	B7826367341ZZZZZ2	800
	900	300	B7826369341ZZZZZ2	800

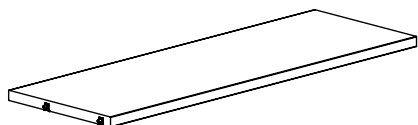

24% rabatt ska dras av på angivna priser

KOMPONENTER

LINGO RUNDA EXPONERINGSLÄDOR AV TRÄ

Lingo runt exponeringslåda av trä (FSC)– insida

Inkl. beslag, avdelare och gummimatta
(visas inte på ritningen).

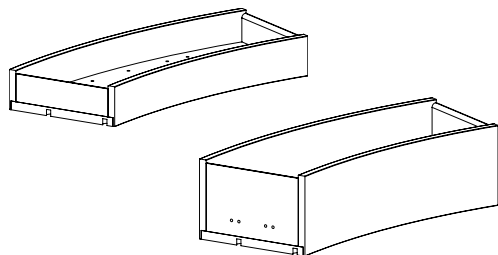

Grader	Hylldjup mm	Höjd mm	Art.nr. Faner	Pris SEK
18	100	1	BB7829001814011	17.045
18	100	2	BB7829001814021	17.887
18	100	3	BB7829001814031	18.729
18	200	1	BB7829001815011	17.848
18	200	2	BB7829001815021	18.690
18	200	3	BB7829001815031	19.532
26	100	1	BB7829001614011	17.045
26	100	2	BB7829001614021	17.887
26	100	3	BB7829001614031	18.729
26	200	1	BB7829001615011	17.848
26	200	2	BB7829001615021	18.690
26	200	3	BB7829001615031	19.532

Lingo runt exponeringslåda av trä (FSC)– utsida

Inkl. beslag, avdelare och gummimatta
(visas inte på ritningen).

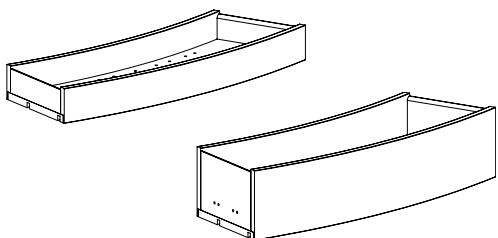

Grader	Hylldjup mm	Höjd mm	Art.nr. Faner	Pris SEK
18	100	1	BB7829001824011	17.074
18	100	2	BB7829001824021	17.916
18	100	3	BB7829001824031	18.758
18	200	1	BB7829001825011	17.877
18	200	2	BB7829001825021	18.719
18	200	3	BB7829001825031	19.561
26	100	1	BB7829001624011	17.074
26	100	2	BB7829001624021	17.916
26	100	3	BB7829001624031	18.758
26	200	1	BB7829001625011	17.877
26	200	2	BB7829001625021	18.719
26	200	3	BB7829001625031	19.561

24% rabatt ska dras av på angivna priser

KOMPONENTER

LINGO RYGG – FÖR HYLLOR MED STÄLLFÖTTER

Det är nödvändigt med antingen en stålram eller en hel rygg av trä vid raka hyllor.

Lingo rund hel rygg av trä för sektioner med ställfötter (FSC)

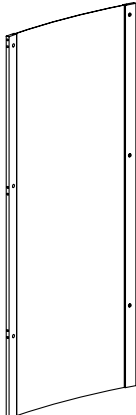
Inkl. beslag.	Grader	Höjd mm	Art.nr. Faner	Pris SEK
	18	920	B7826067801	4.358
	18	1220	B7826062801	5.679
	18	1520	B7826065801	6.787
	18	1820	B7826068801	7.947
	18	2120	B7826061801	9.045
	26	920	B7826067601	4.358
	26	1220	B7826062601	5.679
	26	1520	B7826065601	6.787
	26	1820	B7826068601	7.947
	26	2120	B7826061601	9.045

Lingo rund öppen rygg av trä för sektioner med ställfötter (FSC)

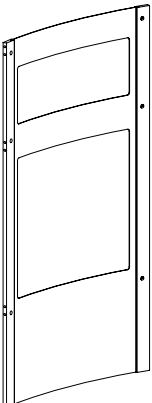
Inkl. beslag.	Grader	Höjd mm	Art.nr. Faner	Pris SEK
	18	920	B7826077801	4.864
	18	1220	B7826072801	5.993
	18	1520	B7826075801	6.939
	18	1820	B7826078801	7.935
	18	2120	B7826071801	8.869
	26	920	B7826077601	4.864
	26	1220	B7826072601	5.993
	26	1520	B7826075601	6.939
	26	1820	B7826078601	7.935
	26	2120	B7826071601	8.869

24% rabatt ska dras av på angivna priser

KOMPONENTER

LINGO RYGG – FÖR HYLLOR PÅ HJULPLATTA

Det är nödvändigt med antingen en stålram eller en hel rygg av trä vid raka hyllor.

Lingo rund hel rygg av trä för sektioner på hjulplatta (FSC)

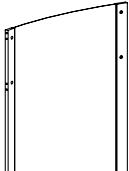
Inkl. beslag.	Grader	Höjd mm	Art.nr. Faner	Pris SEK
	18	92	B7836067801	4.358
	18	122	B7836062801	5.679
	18	152	B7836065801	6.787
	26	92	B7836067601	4.358
	26	122	B7836062601	5.679
	26	152	B7836065601	6.787

Lingo rund öppen rygg av trä för sektioner på hjulplatta (FSC)

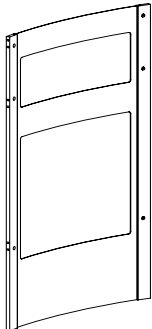
Inkl. beslag.	Grader	Höjd mm	Art.nr. Faner	Pris SEK
	18	92	B7836077801	4.864
	18	122	B7836072801	5.993
	18	152	B7836075801	6.939
	26	92	B7836077601	4.864
	26	122	B7836072601	5.993
	26	152	B7836075601	6.939

24% rabatt ska dras av på angivna priser

KOMPONENTER

LINGO RYGG – FÖR HYLLOR MED STÄLLFÖTTER ELLER PÅ HJULPLATTA

Det är nödvändigt med antingen en stålram eller en hel rygg av trä vid raka hyllor.

Lingo rak hel rygg av trä för sektioner med ställfötter (FSC)

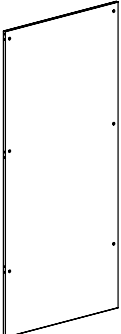
Inkl. beslag.	Modul mm	Höjd mm	Art.nr. Faner	Pris SEK
	750	920	B7826347701	1.426
	750	1220	B7826342701	1.907
	750	1520	B7826345701	2.332
	750	1820	B7826348701	2.703
	750	2120	B7826341701	3.124
	900	920	B7826347901	1.784
	900	1220	B7826342901	2.301
	900	1520	B7826345901	2.851
	900	1820	B7826348901	3.359
	900	2120	B7826341901	3.876

Lingo rak hel rygg av trä för sektioner på hjulplatta (FSC)

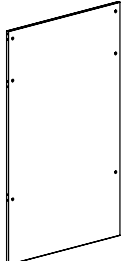
Inkl. beslag.	Modul mm	Höjd mm	Art.nr. Faner	Pris SEK
	750	920	B7826407701	1.426
	750	1220	B7826402701	1.907
	750	1520	B7826405701	2.332
	900	920	B7826407901	1.784
	900	1220	B7826402901	2.301
	900	1520	B7826405901	2.851

24% rabatt ska dras av på angivna priser

KOMPONENTER

LINGO STÅLRAM

Det är nödvändigt med antingen en stålram eller en hel rygg av trä vid raka hyllor.

Stålram för hyllor med ställfötter

Inkl. beslag.

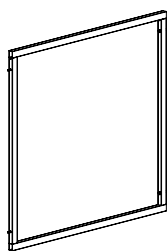

Modul mm	Höjd mm	Art.nr. Startsektion	Pris SEK
750	Alla höjder	B7822137ZZZ8	728
900	Alla höjder	B7822139ZZZ8	728

Stålram för hyllor med ställfötter

Inkl. beslag.

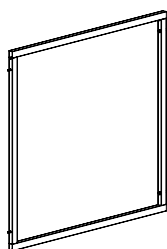

Modul mm	Höjd mm	Art.nr. Fortsättningssektion	Pris SEK
750	Alla höjder	B7822137ZZZ9	728
900	Alla höjder	B7822139ZZZ9	728

Stålram för hyllor på hjulplatta

Inkl. beslag.

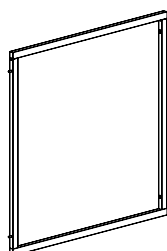

Modul mm	Höjd mm	Art.nr. Startsektion	Pris SEK
750	920	B7826427ZZZ8	728
750	1220	B7822137ZZZ8	728
750	1520	B7822137ZZZ8	728
900	920	B7826429ZZZ8	728
900	1220	B7822139ZZZ8	728
900	1520	B7822139ZZZ8	728

Stålram för hyllor på hjulplatta

Inkl. beslag.

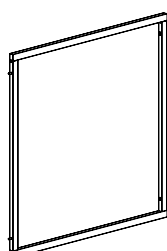

Modul mm	Höjd mm	Art.nr. Fortsättningssektion	Pris SEK
750	920	B7826427ZZZ9	728
750	1220	B7822137ZZZ9	728
750	1520	B7822137ZZZ9	728
900	920	B7826429ZZZ9	728
900	1220	B7822139ZZZ9	728
900	1520	B7822139ZZZ9	728

24% rabatt ska dras av på angivna priser

KOMPONENTER

LINGO SOCKEL

Sockeln kan monteras i både runda och raka hyllor såväl som vid ställfötter eller hjulplatta (ej standard). Märk att när du bygger din runda hylla på ställfötter måste du välja antingen stabiliseringsstag för bottenhyllplan eller en sockel under bottenhyllplanet.

Sockel för Lingo runda hyllor med ställfötter (FSC) – insida

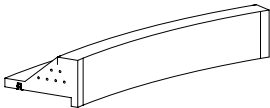
Inkl. beslag.	Grader	Hylldjup mm	Art.nr. Faner	Pris SEK
	18	300	B782610851	2.560
	26	300	B782610651	2.560

Sockel för Lingo runda hyllor med ställfötter (FSC) – utsida

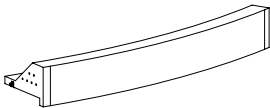
Inkl. beslag.	Grader	Hylldjup mm	Art.nr. Faner	Pris SEK
	18	300	B782610841	3.441
	26	300	B782610641	3.441

Sockel för Lingo raka hyllor med ställfötter (FSC)

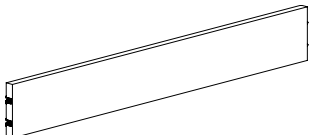
Inkl. beslag. H120 mm.	Modul mm	Hylldjup mm	Art.nr. Faner	Pris SEK
	750	300	B7820017	489
	900	300	B7820019	489

24% rabatt ska dras av på angivna priser

KOMPONENTER

LINGO STABILISERINGSSTAG

När du bygger din runda hylla på ställfötter måste du välja antingen stabiliseringsstag eller sockel under botten hyllplanet för att stabilisera och säkerställa rätt avstånd och vinkel mellan hyllgavlarna.

Stabiliseringsstag för bottenhyllplan för Lingo runda hyllor med ställfötter (FSC) – insida

Inkl. beslag. Visas inte vid montering.

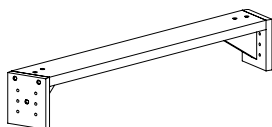

Grader	Hylldjup mm	Art.nr. Faner	Pris SEK
18	300	B782628851	2.049
26	300	B782628651	2.049

Stabiliseringsstag för bottenhyllplan för Lingo runda hyllor med ställfötter (FSC) – utsida

Inkl. beslag. Visas inte vid montering.

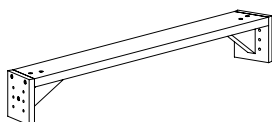

Grader	Hylldjup mm	Art.nr. Faner	Pris SEK
18	300	B782628841	2.758
26	300	B782628641	2.758

24% rabatt ska dras av på angivna priser

KOMPONENTER

HJULPLATTOR AV TRÄ FÖR LINGO RUND/RAK HYLLA

De dubbelsidiga hjulplattorna fungerar också som bottenhyllplan, om du så önskar. De har 4, 6 eller 8 hjul varav två är låsbara.

Lingo rund dubbelsidig hjulplatta av trä (FSC)

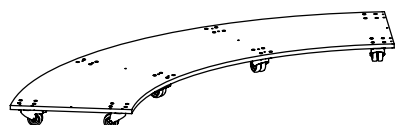

Grader	Antal sektioner	Art.nr. Faner	Pris SEK
18	1	B78362238011	7.190
18	2	B78362238021	14.089
18	3	B78362238031	20.471
26	1	B78362236011	7.190
26	2	B78362236021	14.089
26	3	B78362236031	20.471

Lingo rak dubbelsidig hjulplatta av trä (FSC)

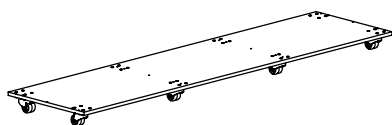

Modul mm	Antal sektioner	Art.nr. Faner	Pris SEK
750	1	B78362437011	3.496
750	2	B78362437021	5.470
750	3	B78362437031	7.429
900	1	B78362439011	3.965
900	2	B78362439021	6.219
900	3	B78362439031	8.466

24% rabatt ska dras av på angivna priser



ORDRUP/SINGLES

PRISLISTA

Kammarkollegiets Avtalsnummer 23.3-8004-18:011,
Möbler och Inredning, Område A - Arbetsplats och förvaring
(arbetsbord, förvaringsenheter, ljudabsorbenter och skärmar, tillbehör, m.m.)

01.04.2023



24% rabatt ska dras av på angivna priser

ORDRUP & SINGLES

Tidskriftshyllor med magasin blir mer och mer populära, inte enbart i biblioteket utan också i andra miljöer där tidskrifter behöver exponeras och förvaras på ett användarvänligt sätt. Med våra två olika system kan du organisera dina tidskrifter på ett överskådligt sätt så att man snabbt och lätt hittar tidskriften man vill läsa samtidigt som man förvarar tidigare upplagor på ett logiskt sätt.

Dessa eleganta och strömlinjeformade tidskriftshyllor fungerar perfekt med flertalet av våra främsta produkter; Slimline, Radius, Box och 60/30 klassisk stålhylla med London gavlar. Använd tidskriftshyllan som den möbeln den är eller placera den som en rumsavdelare för att skapa den rätta atmosfären.



Priserna i denna katalog gäller från 2023-04-01 till 2024-03-31.

Försäljning- och leveransvillkor

Alla priser är exklusive moms och fraktkostnad. Vänligen se våra villkor på vår hemsida.

Uppdatering av prislistan

Prislistan uppdateras kontinuerligt och den senaste versionen kan laddas ner på vår hemsida. För inloggningsuppgifter, kontakta vår försäljningsavdelning. Uppgifterna sänds med e-post. Vi förbehåller oss rätten att göra pris- och produktförändringar utan förvarning och tar inget ansvar för eventuella stavfel.

24% rabatt ska dras av på angivna priser

INNEHÅLL

TEKNISK SPECIFIKATION 5

TILLVAL 6

KONFIGURATIONER

ORDRUP TIDSKRIFTSHYLLA 8

Enkelsidiga konfigurationer - fanér / målade 10

Dubbelsidiga konfigurationer - fanér / målade 11

SINGLES TIDSKRIFTHYLLA 12

Enkelsidiga konfigurationer - fanér / målade 14

Dubbelsidiga konfigurationer - fanér / målade 15

24% rabatt ska dras av på angivna priser



24% rabatt ska dras av på angivna priser

TEKNISK SPECIFIKATION

TRÄKOMPONENTER

Spånplatta har en densitet på 600-700 kg/m³
Lamellträ har en densitet på 602 kg/m³ (+/- 2 %)
MDF har en densitet på 700 kg/m³ (+/- 5-7 %)

FANÉRADE TRÄKOMPONENTER

är i huvudsak belagda med en genomskinlig UV-lack. För beteckning över våra träslag, se Tillval.

FANÉRADE GAVLAR

är tillverkade av 22 mm spånplatta och är belagda med 0,6 mm träfaner. Alla gavlarnas kanter är förstärkta med en 2 mm faner kantlist. Gavlarna har i underkant träbaserade ABS-kanter och har två hål för ställfot.

FANÉRADE RYGGAR

är tillverkade av 16 mm spånplatta och är belagda med 0,6 mm träfaner. De horisontella kanterna är förstärkta med en 2 mm faner kantlist. De vertikala kanterna är inte kantlistade eftersom dessa inte är synliga efter monteringen av ryggen.

FANÉRADE HYLLPLAN

är tillverkade av 22 mm lamellträ och är belagda med 0,6 mm träfaner. Fram- och bakkanter är förstärkta med 2 mm faner kantlist.

FANÉRADE SOCKLARNAN

är tillverkade av 19 mm spånplatta och är belagda med 0,6 mm träfaner på framsidan. Den övre kanten är förstärkt med 2 mm faner kantlist.

MÅLADE TRÄKOMPONENTER

lackeras med en syrahärdande lack. Standardkomponenter har en glans på 20-30. Se Tillval för färgalternativ.

MÅLADE GAVLARNAN

är tillverkade av 22 mm MDF av kategori 1 enligt svensk standard. Gavlarna har i underkant träbaserade ABS-kanter och har två hål för ställfot.

MÅLADE RYGGAR

är tillverkade av 16 mm MDF och målade på båda sidor och alla kanterna.

MÅLADE HYLLPLAN

är tillverkade av 22 mm lamellträ med 0,3 mm MDF.

MÅLADE SOCKLARNAN

är tillverkade av 19 mm tjock MDF.

24% rabatt ska dras av på angivna priser

TILLVAL

TRÄKOMponenter - MÅLADE

A PRISGRUPP - GRUNDPRIS

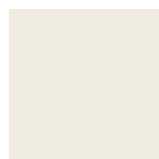

A01
Pure white
RAL 9010
Glans 20-30



A02
Oyster white
RAL 1013
Glans 20-30

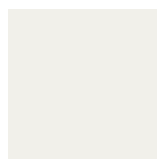

A03
Traffic white
RAL 9016
Glans 20-30



A04
Traffic yellow
RAL 1023
Glans 20-30



A05
Sun yellow
RAL 1037
Glans 20-30



A06
Signal orange
RAL 2010
Glans 20-30



A07
Pearl orange
RAL 2013
Glans 20-30



A08
Flame red
RAL 3000
Glans 20-30



A09
Ruby red
RAL 3003
Glans 20-30



A21
Reseda green
RAL 6011
Glans 20-30



A22
Moss green
RAL 6005
Glans 20-30



A26
Fir green
RAL 6009
Glans 20-30



A10
Pigeon blue
RAL 5014
Glans 20-30



A11
Ocean blue
RAL 5020
Glans 20-30



A12
Steel blue
RAL 5011
Glans 20-30



A13
Light grey
RAL 7035
Glans 20-30



A14
White aluminium
RAL 9006
Glans 20-30



A31
Grey aluminium
RAL 9007
Glans 20-30



A15
Dusty grey
RAL 7037
Glans 20-30

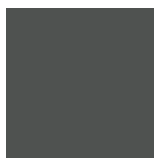

A16
Traffic grey
RAL 7043
Glans 20-30



A17
Basalt grey
RAL 7012
Glans 20-30



A18
Slate grey
RAL 7015
Glans 20-30



A19
Anthracite grey
RAL 7016
Glans 20-30



A25
Jet black
RAL 9005
Glans 20-30

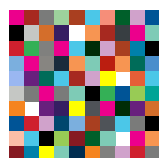

Valfri RAL/NCS-färg
Glans 20-30

Notera:

- Ovanstående färgutbud matchar våra stålfärger. Observera att du kan beställa alla RAL / NCS-färger utan extra kostnad.
- Det blir en tilläggskostnad för "metallic" eller för färger som har en speciell ytstruktur, fråga kundtjänst.

24% rabatt ska dras av på angivna priser

TILLVAL

TRÄKOMponenter - FANER

A PRISGRUPP - GRUNDPRIS



69
Björk

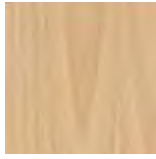

55
Lätt basad bok



66
Ek

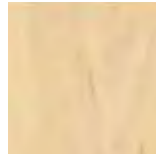

67
Lönn

D PRISGRUPP - GRUNDPRIS MED TILLÄGG PÅ 20%



68
Ask

Notera:

- De olika träslagen kan även betsas mot en tilläggskostnad, fråga kundtjänst. Vi skickar alltid ett betspröv för godkännande.

24% rabatt ska dras av på angivna priser



Sundby kommunbibliotek, Danmark
Ordrup tidskriftshylla

24% rabatt ska dras av på angivna priser

ORDRUP TIDSKRIFTHYLLA

Ordrup tidskriftshylla är en kombination av exponering och magasinering av tidskrifter baserad på Slimline gavlar med dörrar med akrylexponering. Gavlarna har en rak framkant. Sockelns höjd är olika för alla tre gavelhöjder.

Bakom skåpsdörren med akrylexponering finns ett förvaringsutrymme stort nog för stående tidskriftsboxar i A4 storlek.

Ordrup hyllsystem fås som standard i målad MDF i valfri NCS eller RAL-färg, i lätt basad bok nr. 55 och björkfaner nr. 69 (se Tillval på sidan 7-9).

HÖJDER

Ordrup tidskriftshylla finns i 3 höjder; 152, 182 och 212 cm. Höjdangivelsen är inklusive ställfot (max. 2 cm).

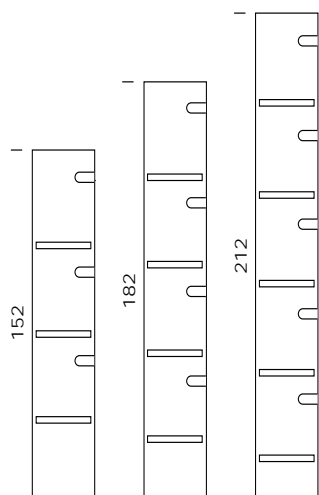

BREDDER

Tidskriftshyllan kommer som start- och fortsättningssektioner. En startsektion har två yttergavlar och en fortsättningssektion har en mellangavel.

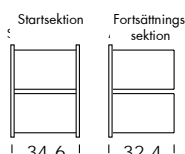

FÖRVARINGSUTRYMME

Förvaringsutrymmet bakom skåpsdörren har följande storlek:

Höjde: 33,5 cm
Bredde: 30,2 cm
Djup: 30,0 cm

DJUP

Gavlarna kommer i två djup; 36 cm för 30 djupa hyllplan (enkelsidiga) 69 cm för 2x30 cm djupa hyllplan (dubbelsidiga)

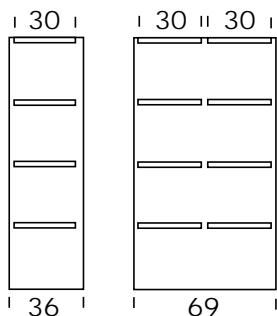

AKRYLEXPONERING

Akrylexponeringen rymmer tidskrifter upp till följande storlek:

Höjd: 32,5 cm
Bredde: 27,2 cm
Djup: 0,7 cm



24% rabatt ska dras av på angivna priser

ORDRUP TIDSKRIFTSHYLLA

ENKELSIDIGA - FANÉR & MÅLADE

Kompleta förpackningar med gavlar, rygg, sockel, dörrar med akrylexponering och ljuddämpande plastkuddar, hyllplan, topphyllplan och beslag.

Höjd 152 cm (3 dörrar med akrylexponering och 3 magasinhyllplan + topphyllplan)

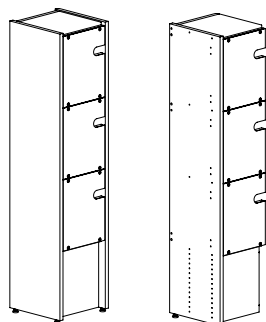

Style	Typ	Startsektion Art.nr.	Pris SEK	Fortsättningssektion Art.nr.	Pris SEK
Slimline	Fanér	BB78820531ZZZZZ1	13.187	BB78821531ZZZZZ1	11.373
Slimline	Målade	BB78800531	11.433	BB78801531	9.786

Höjd 182 cm (4 dörrar med akrylexponering och 4 magasinhyllplan + topphyllplan)

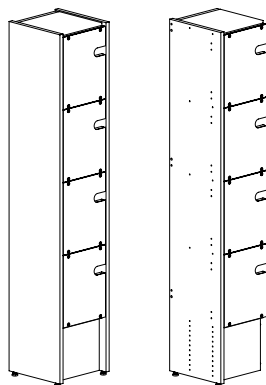

Style	Typ	Startsektion Art.nr.	Pris SEK	Fortsättningssektion Art.nr.	Pris SEK
Slimline	Fanér	BB78820831ZZZZZ1	16.209	BB78821831ZZZZZ1	14.188
Slimline	Målade	BB78800831	14.000	BB78801831	12.164

Höjd 212 cm (5 dörrar med akrylexponering och 5 magasinhyllplan + topphyllplan)

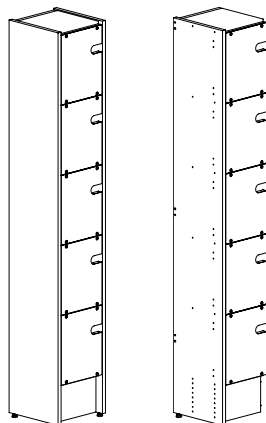

Style	Typ	Startsektion Art.nr.	Pris SEK	Fortsättningssektion Art.nr.	Pris SEK
Slimline	Fanér	BB78820131ZZZZZ1	19.107	BB78821131ZZZZZ1	16.740
Slimline	Målade	BB78800131	16.469	BB78801131	14.314

24% rabatt ska dras av på angivna priser

ORDRUP TIDSKRIFTSHYLLA

DUBBELSIDIG - FANÉR & MÅLADE

Kompleta förpackningar med gavlar, rygg, sockel, dörrar med akrylexponering och ljuddämpande plastkuddar, hyllplan, topphyllplan och beslag.

Höjd 152 cm (3 dörrar med akrylexponering och 3 magasinhyllplan + topphyllplan per sida)

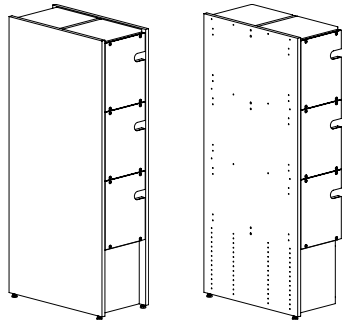

Style	Typ	Startsektion Art.nr.	Pris SEK	Fortsättningssektion Art.nr.	Pris SEK
Slimline	Fanér	BB78820532ZZZZZ1	22.784	BB78821532ZZZZZ1	19.865
Slimline	Målade	BB78800532	19.613	BB78801532	16.959

Höjd 182 cm (4 dörrar med akrylexponering och 4 magasinhyllplan + topphyllplan per sida)

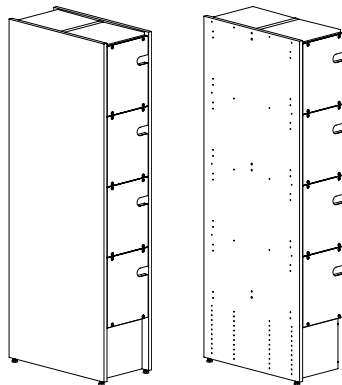

Style	Typ	Startsektion Art.nr.	Pris SEK	Fortsättningssektion Art.nr.	Pris SEK
Slimline	Fanér	BB78820832ZZZZZ1	28.651	BB78821832ZZZZZ1	25.144
Slimline	Målade	BB78800832	24.575	BB78801832	21.390

Höjd 212 cm (5 dörrar med akrylexponering och 5 magasinhyllplan + topphyllplan per sida)

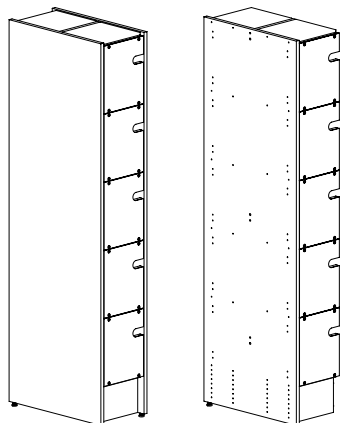

Style	Typ	Startsektion Art.nr.	Pris SEK	Fortsättningssektion Art.nr.	Pris SEK
Slimline	Fanér	BB78820132ZZZZZ1	33.266	BB78821132ZZZZZ1	29.594
Slimline	Målade	BB78800132	28.426	BB78801132	25.088

24% rabatt ska dras av på angivna priser

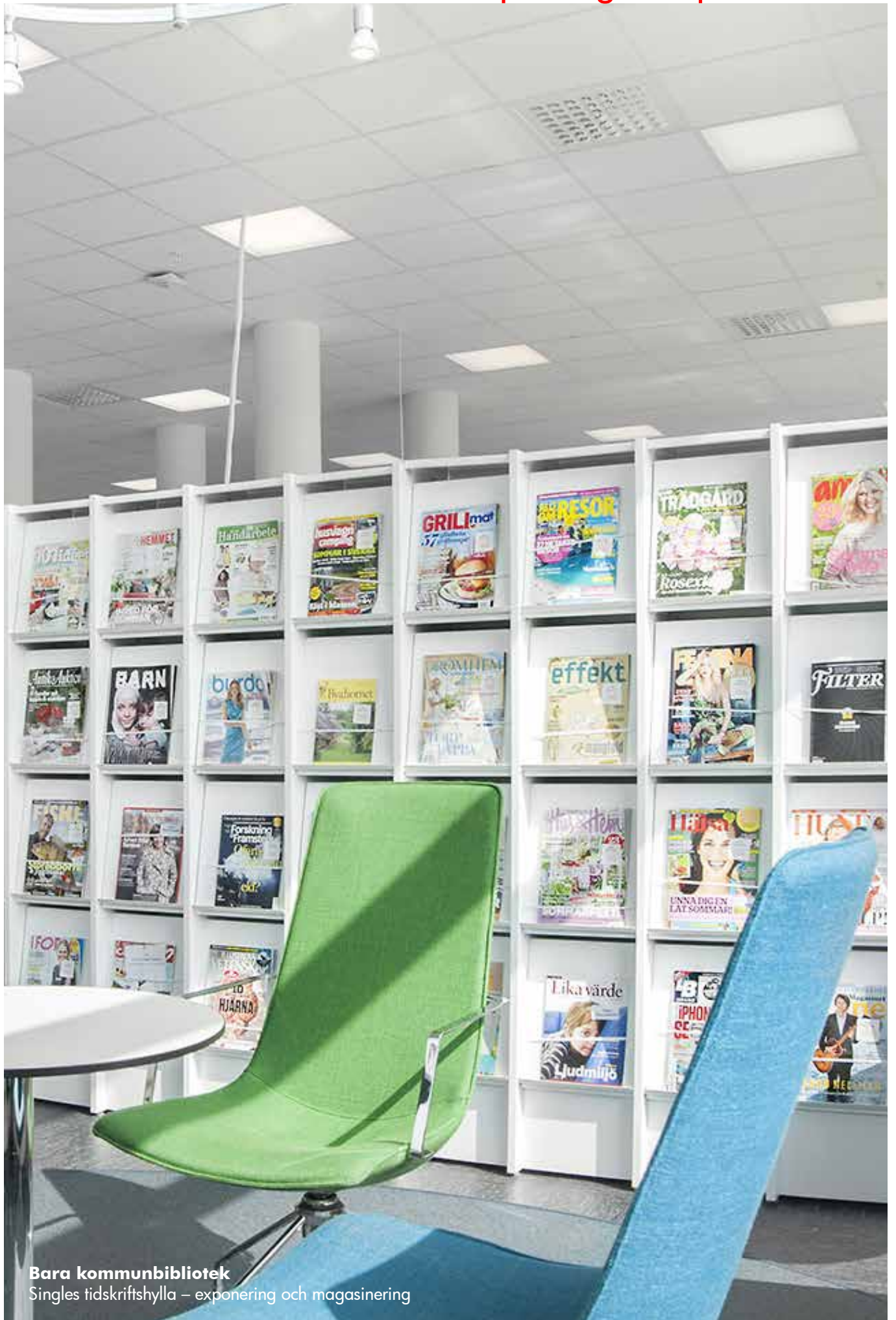

Bara kommunbibliotek
Singles tidskriftshylla – exponering och magasinering

24% rabatt ska dras av på angivna priser

SINGLES TIDSKRIFTSHYLLA

Singles tidskriftshylla är en kombination av trägavlar och metallhyllplan.



Gavlarna finns i Slimline utförande och har en rak framkant med en 4 mm tjock kantlist i massivträ. Sockeln till höjd 182 cm är 21 cm hög och sockeln till höjd 212 cm är 12 cm hög.

Bakom tidskriftshyllplanet av metall finns ett förvaringsutrymme för tidigare utgåvor.

Standard Singles konfigurationer levereras som standard i valfri NCS eller RAL-färg, i lättbasad bok nr. 55 eller björkfaner nr. 69 (se Tillval på sidan 7-9).

HÖJDER

Singles tidskriftshylla finns i 2 höjder; 182 och 212 cm. Höjdangivelsen är inklusive ställfot (max. 2 cm).

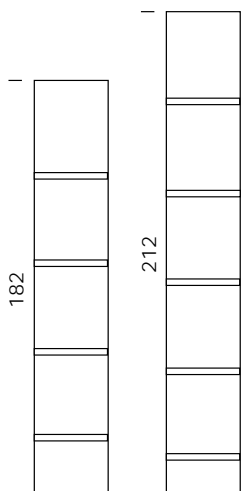

BREDDER

Tidskriftshyllan kommer som start- och fortsättningssektioner. En startsektion har två yttergavlar och en fortsättningssektion har en mellangavel.

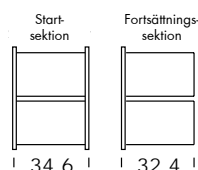

DJUP

Gavlarna kommer i två djup; 36 cm för 30 djupa hyllplan (enkelsidiga) 69 cm för 2x30 cm djupa hyllplan (dubbelsidiga)

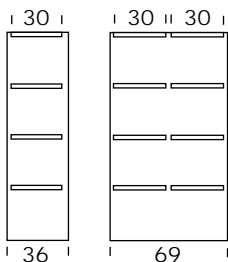

24% rabatt ska dras av på angivna priser

SINGLES TIDSKRIFTSHYLLA

ENKELSIDIGA – FANÉRADE & MÅLADE

Kompleta förpackningar med gavlar, rygg, sockel, hyllplan, topphyllplan och beslag. Hyllplanen är tillverkade av metall.

Höjd 182 cm (4 tidskriftshyllplan och 4 magasinshyllplan + topphyllplan)



Typ	Startsektion Art.nr.	Pris SEK	Fortsättningssektion Art.nr.	Pris SEK
Fanér	BB782208311	8.751	BB782218311	6.634
Målade	BB782208315	8.751	BB782218315	6.634

Höjd 212 cm (5 tidskriftshyllplan och 5 magasinshyllplan + topphyllplan)



Typ	Startsektion Art.nr.	Pris SEK	Fortsättningssektion Art.nr.	Pris SEK
Fanér	BB782201311	10.045	BB782211311	7.655
Målade	BB782201315	10.045	BB782211315	7.655

24% rabatt ska dras av på angivna priser

SINGLES TIDSKRIFTSHYLLA

DUBBELSIDIGA – FANÉRADE & MÅLADE

Kompleta förpackningar med gavlar, rygg, sockel, hyllplan, topphyllplan och beslag. Hyllplanen är tillverkade av metall.

Höjd 182 cm (4 tidskriftshyllplan och 4 magasinshyllplan + topphyllplan per sida)

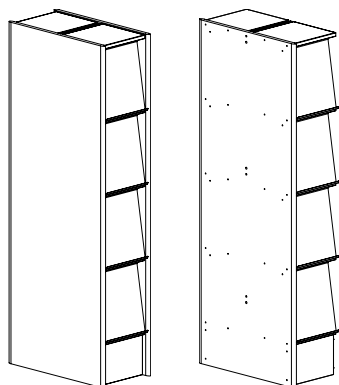

Typ	Startsektion Art.nr.	Pris SEK	Fortsättningssektion Art.nr.	Pris SEK
Fanér	BB782208321	13.933	BB782218321	10.463
Målade	BB782208325	13.933	BB782218325	10.463

Höjd 212 cm (5 tidskriftshyllplan och 5 magasinshyllplan + topphyllplan per sida)

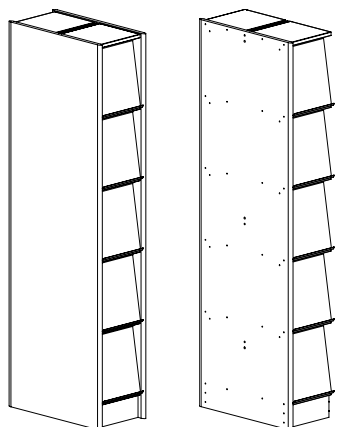

Typ	Startsektion Art.nr.	Pris SEK	Fortsättningssektion Art.nr.	Pris SEK
Fanér	BB782201321	15.089	BB782211321	11.619
Målade	BB782201325	15.089	BB782211325	11.619

24% rabatt ska dras av på angivna priser

Stockholm
Gävle

Göteborg
Hedemora

Malmö
Edsbyn

Uppsala
Jönköping

Helsingborg
Sundsvall

Umeå

SENAB
space for big ideas