

Statligt Ramavtal - Möbler och inredning
Ramavtals nr: 23.3-8004-18:055



Delområde - A Arbetsplats och förvaring
Thule Möbler- Produktlista 2 / Thule Möbler



THULE
MÖBLER

PRISLISTA
2023-1

INNEHÅLLSFÖRTECKNING

Information	3
Arbetsbord	4--35
Stationära samt stå och sitt.	
Tillbehör bord	36-43
Anslutning, kabelrännor mm.	
Förvaring	44-79
Thule's olika förvaringsserier.	
Tillbehör förvaring	80-81
Inredningar, lås, extra hyllplan mm.	
Tillbehör belysning	82-83
Olika alternativ av arbetsbelysning.	
Mötesbord	84-97
Mötesbord i olika former och mått samt tillbehör.	
Arbetsstolar/Stolar	98-115
Olika modeller för olika tillfällen.	
Soffor/ Fåtöljer/Småbord/Bord	116-131
Olika sittmöbler samt bord för lounge/ Matsal	
Allmänna Försäljningsvillkor	132

VÅRA SYMBOLER

Miljö, kvalitet & socialt ansvar.

Vår symbol för kontrollerad miljö, kvalitet och socialt ansvar gör det enkelt att hitta produkter i vårt sortiment som uppfyller kraven för Möbelfakta samt Upphandlingsmyndighetens miljökrav, basnivå, därmed även kravpaketet för Giftfri förskola.

De produkter som har denna märkning är granskade inom miljö, kvalitet samt socialt ansvar och uppfyller även vår uppförandekod och rutin för hållbara leverantörskedjor.



Desicle förlängd livslängd

Desicle är vårt varumärke och arbetsnamn vilket beskriver hur vi jobbar med cirkuläritet i allt från tjänst till produkt. Exempelvis hur vi hjälper våra kunder återbruka sin inredning till hur vi jobbar med produktutveckling. Produkter som bär denna märkning är möjliga att förlänga produktlivscykeln på, exempelvis genom att byta klädsel eller andra delar som gör att livslängden förlängs. Vi tillhandahåller tjänster och hjälp med detta för alla produkter som bär denna symbol.



Möbelfakta

Möbelfakta är en unik hållbarhetsmärkning för möbler som tar hänsyn till både kvalitet, miljö och ansvarsfulla leveranskedjor, det är ett generellt referenssystem öppet för alla. Är produkten Möbelfaktamärkt innebär det även att en extern tredjepartsrevisor hanterar och godkänner deklarerade möbler samt utför regelbundet revisioner av märkande företaget. Alla deklARATIONER förnyas vart femte år.



Desicle demonterbar Möbel

Desicle är vårt varumärke och arbetsnamn vilket beskriver hur vi jobbar med cirkuläritet i allt från tjänst till produkt. Produkter som bär denna märkning är möjliga att demontera vilket kan underlätta i allt från flytt till ombyggnad eller slutligt omhändertagande. Vi tillhandahåller tjänster och hjälp med detta för alla produkter som bär denna symbol.



Återvinning

Produkter som bär denna symbol är möjliga att i olika former och mängd återvinna. Symbolen anger hur mycket av produkt/möbel, i viktprocent, som minst är återvinningsbar genom materialåtervinning eller energiåtervinning. Deklarationerna och beräkningar grundar sig på ISO 14021 egna miljöuttalanden. Vi tillhandahåller tjänster och hjälp med destruktion, sortering och återvinning av våra produkter.



ISO 9001 samt 14001

Thule är certifierade enligt ISO 9001 samt 14001. Vi bedriver ett strukturerat och målmedveten miljö och kvalitetsarbete med målet att säkerställa vår kvalitet samt minska vår organisations miljöpåverkan i alla led. Vår designpolicy tar redan i konstruktionsledet stor hänsyn till hur vi kan utveckla och producera möbler med målet att belasta vår miljö minimalt.



INFORMATION

Tillämplighet

Rekommenderade priser, exkl moms. Prislistan gäller i tillämpbara delar under förutsättning att inte annat överenskomms via avtal, anbud eller annan överenskommelse. Prislistan innehåller produkter och produktkomponenter lämpliga för användning inom professionella arbetsmiljöer. Prislistan är ej heltäckande, flera utförande/modeller samt specialanpassningar finns och är möjliga, begär offert i dessa fall.

Kvalité & Miljö

Thule är certifierade enligt ISO 9001 samt 14001. Vi bedriver ett strukturerat och målmedveten miljö och kvalitetsarbete med ambitionen att tillhandahålla inredning av högsta kvalitet som med smarta konstruktionslösningar samt lång produktlivscykel ska belasta vår miljö minimalt i alla led. Våra möbler har i flera fall olika kvalitets och miljömärkningar ex. Möbelfakta, läs mer under "Märkningar" Vi vet att våra produkter har utmärkt kvalitet och vår ambition är en produktivslängd, under normala förhållanden på minst 20 år. Vi lämnar därför generösa garantivillkor, se mer om dessa under bl.a. punkten garantier i våra allmänna försäljningsvillkor.

Material

Skivor, skåp, hurtsar.

I våra skivor, skåp och hurtsar använder vi i huvudsak spånplatta tillverkade som lägst enl. E1 norm, från legalt avverkad skog, tjockleken varierar mellan 10-30 mm beroende på produkt och materialval.

Spånplattan beläggs med olika former av ytbeläggning ex:

- Fanér, Bok/Björk/EK/Ask, färg/mönsterpassad mots. Danzer kvalitet
- Bokfanér på skivor och skåp är lättbasad för jämn färg.
- Fanéerade ytor lackeras med UV-lack.
- Linoleumyta, i olika färger efter önskemål.
- Direktlaminerade ytor i ex. vit,grå, bok eller björkstruktur.
- Högtryckslaminat, tj. ca 0,8mm, i ex. vit,grå, bok eller björkstruktur
- Även andra ytbeläggningar och materiel kan förekomma.
- Ljudabsorberande skivor med högtryckslaminat enl ovan i Björk.
- Baksidan har olika former av balansfolie.

Skivor/skåpsidor/topp/botten mm kantlistas med trä eller slagtälig strukturerad PP- alt. ABS-list, (olika färger finns) om inte annat anges.

Stativ/ben/socklar.

Det huvudsakliga materialet som ingår i bord och förvaring är pulverlackat stål i olika nyanser.

Plast

En mindre del plastdetaljer förekommer i produkterna.

Ytbehandling

Samtliga våra ytbehandlingsmedel avger inga aromatiska eller klorerade kolväten och de uppfyller Möbelfakta och upphandlingsmyndighetens kriterier för ytbehandling. Alla plana, fanéerade träytor lackeras med UV-lack, vilken är fri från avdunstande lösningsmedel. Mindre trädetaljer och formpressat trä lackeras med vattenbased lack eller bets i olika nyanser.

Ang bets. Se under respektive produkt där detta i så fall anges. Normalt tillkommer startkostnad på 1400:- samt 25% på pris. Standardfärger: Vit, Svart, ljusgrå, mörkgrå, grön, orange, mintblå. Kontakta oss för exakta kulörer. Vi kan även lämna offert på övrigt sortiment i betsat eller lackerat utförande.

Klädda produkter

Vi jobbar med flertalet av de ledande textilleverantörerna och våra klädda produkter går att få i många olika alternativa tyger/färger enligt våra prisgrupper 1-4. Det är även möjligt att få så kallat kundtyg.

Tygprisklasser

För klädda möbler gäller följande, om inget annat anges:

Prisklass 1: Bondai (vattentvätt 60gr) Fighter (Vattentvätt 40gr)

Prisklass 2: Urban, Extreme, Fame, Messenger, Rivet mfl.

Prisklass 3: Steelcut trio, Rami, Ink, Stoft mfl, konstläder Puxx.

Prisklass 4: Skinn, olika alternativ, b.la. Elmosoft.

Kundtyg: Normalt prisklass 1 + kostnad för tyg.

Ovan tygprisklass/namn gäller samtliga färger ur respektive kollektion.

Se även får separat tygprislista eller kontakta oss även för fler alternativ på tyg eller offert.

Övrigt

Observera att prislistan ej är fullständig avseende produktutföranden och varianter. Illustrationerna och bilder är inte alltid skalenliga eller exakt återgivna, utan endast beskrivande exempel.

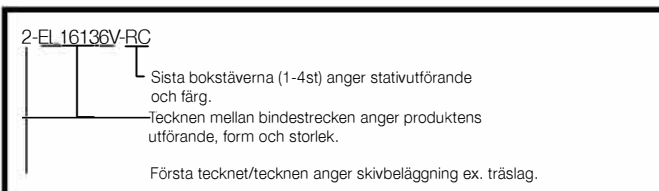

Produktion, logistik, kontor och utställning är beläget i Kungsör, där Ni kan nå oss på följande sätt:

Öppettider

Måndag-torsdag kl 8-16.30

Fredag kl 8.00-15.00

Lunch kl 12.00-13.00

Telefon (Vx):

0227-120 40

Postadress:

Fax:

0227-131 16

Box 27

E-post:

mail@thulemobler.se

736 21 Kungsör

Webbadress:

www.thulemobler.se

Utställning.

Kungsgatan 8

736 36 Kungsör







97%



Arbetsbord Space stå och sitt är en modern standardbetonad serie stå och sittbord som fungera lika bra i den rumsliga som öppna arbetsmiljön. Nedan artikelnummer avser kompletta bord i olika utföranden, vissa modeller kan förses med sidobord för större arbetsyta. Kombinationerna kan ge bordslösningar i rekommenderade storlekar mellan 140 x 80 och 240 x 240 cm. Vissa av borden går att få med ergonomnivå 1 och 2. För ergonomnivå 3 se serie E-Flex. Flera av dessa modeller är även certifierade enligt nya Möbelfakta

Vid beställning, beskriv bordets uppbyggnad från vänster, sett från arbetsposition.

SPACE STÅ OCH SITTBORDSFAKTA

- Höjdområde:** Ca 62-127 cm. Andra höjdområden som tillval, se tillbehör.
- Hastighet:** Ca 4 cm/sek
- Belastning:** 150 kg utbredd last
- Material Skiva:** Thule std. skivtjocklek 2 cm. Mjukt rundade hörn med radie på 2 cm.
- För val av skivyta, ersätt x med följande:
2=Bok 4=Björk Faner
20=Bok 40=Björk 50=Vit Laminat.
- Priser:**
- 1** Gäller för skiva med:
2=Bok 4=Björk Faner
- 2** Gäller för skiva med:
20=Bok 40=Björk 50=Vit Laminat
Linoleum Pris **1** x 15%
- Stativfärger:** För val av stativfärg ersätt XX med:
RS=Svart RC=Silvergrå
R=Vitt som tillval, se sida för tillbehör.
- Övrigt/tillval:** Även andra färger, materiel, mått, skivtjocklekar, magurtag, andra hörnradier mm. är möjligt, begär offert. Kabelränna, genomföring, pc-hållare, bordshylla. Manöverknappen kan monteras på valfri plats. Se även under tillbehör.

ARBETSBORD STÅ OCH SITTBORDSFAKTA

Artikelnummer	Storlek LxB	Pris 1	Pris 2

ARBETSBORD STÅ OCH SITT

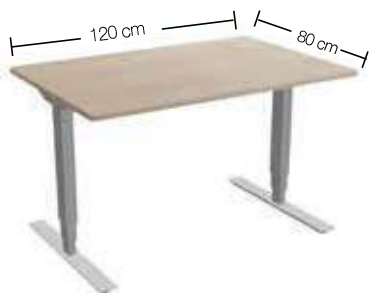

Artikelnummer	Storlek LxB	Pris 1	Pris 2
X-S128-E2XX	120x80 cm	9966:-	9680:-

Komplett Space arbetsbord stå och sitt, mått enligt ovan samt skiss/bild, med skiva i utförande enligt art nummer.
För stativfärg, XX, ange: RS= Svart, RC=Silvergrå.

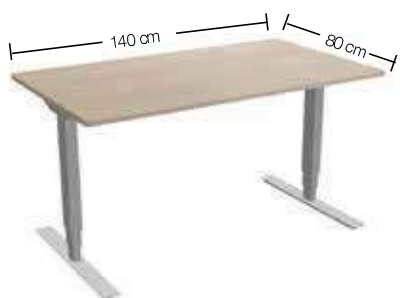

X-S148-E2XX	140x80 cm	10.280:-	9765:-
-------------	-----------	----------	--------

Komplett Space arbetsbord stå och sitt, mått enligt ovan samt skiss/bild, med skiva i utförande enligt art nummer.
För stativfärg, XX, ange: RS= Svart, RC=Silvergrå.



X-S168-E2XX	160x80 cm	10.363:-	9843:-
-------------	-----------	----------	--------

Komplett Space arbetsbord stå och sitt, mått enligt ovan samt skiss/bild, med skiva i utförande enligt art nummer.
För stativfärg, XX, ange: RS= Svart, RC=Silvergrå.

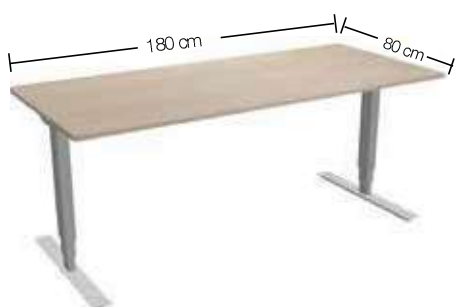

X-S188-E2XX	180x80 cm	10.858:-	9970:-
-------------	-----------	----------	--------

Komplett Space arbetsbord stå och sitt, mått enligt ovan samt skiss/bild, med skiva i utförande enligt art nummer.
För stativfärg, XX, ange: RS= Svart, RC=Silvergrå.

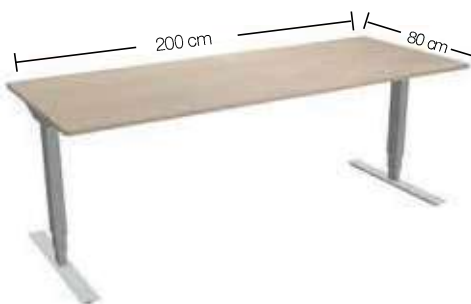

X-S208-E2XX	200x80 cm	11.031:-	10.117:-
-------------	-----------	----------	----------

Komplett Space arbetsbord stå och sitt, mått enligt ovan samt skiss/bild, med skiva i utförande enligt art nummer.
För stativfärg, XX, ange: RS= Svart, RC=Silvergrå.

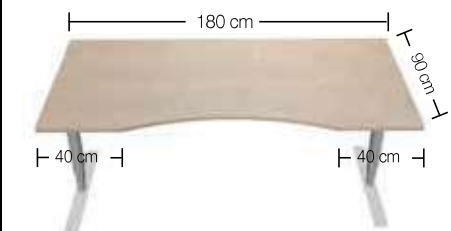
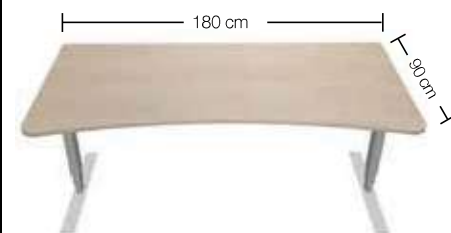
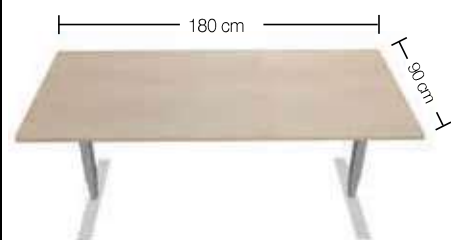

Artikelnummer	Storlek LxB		Pris 1	Pris 2
X-S169-E2XX	160x90 cm		10.672:-	10.138:-

Komplett Space arbetsbord stå och sitt, mått enligt ovan samt skiss/bild, med skiva i utförande enligt art nummer.
För stativfärg, XX, ange: RS= Svart, RC=Silvergrå.

X-S189-E2XX	180x90 cm		11.182:-	10.269:-
-------------	-----------	--	----------	----------

Komplett Space arbetsbord stå och sitt, mått enligt ovan samt skiss/bild, med skiva i utförande enligt art nummer.
För stativfärg, XX, ange: RS= Svart, RC=Silvergrå.

X-SC189-E2XX	180x90/80 cm		11.578:-	10.589:-
--------------	--------------	--	----------	----------

Komplett Space arbetsbord stå och sitt, mått enligt ovan samt skiss/bild, skivdjup på mitten- 80 cm. Med skiva i utförande enligt art nummer.
För stativfärg, XX, ange: RS= Svart, RC=Silvergrå.

X-SE189-E2XX	180x90/80 cm		12.140:-	10.833:-
--------------	--------------	--	----------	----------

Komplett Space arbetsbord stå och sitt, mått enligt ovan samt skiss/bild (djup 80 vid magurtaget), med skiva i utförande enligt art nummer.
För stativfärg, XX, ange: RS= Svart, RC=Silvergrå.

X-SD209-E2XX	200x90 cm		12.034:-	11.463:-
--------------	-----------	--	----------	----------

Komplett Space arbetsbord stå och sitt, mått enligt ovan samt skiss/bild, med skiva i utförande enligt art nummer.
För stativfärg, XX, ange: RS= Svart, RC=Silvergrå.

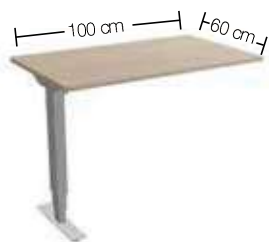
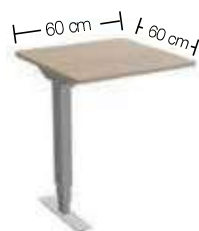
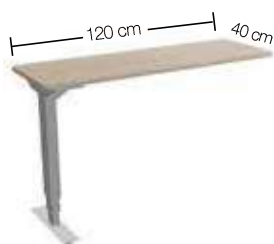

SIDOBORD STÅ OCH SITTFÖR KOPPLING EN SIDA

Artikelnummer	Storlek LxB		Pris 1	Pris 2
X-S804-E3XX	80x40 cm		5275:-	5222:-

Space kopplingsbord komplett med ett ben för koppling till bla. Space arbetsbord på föregående sidor. Tvärfanerad skiva. Mått enligt ovan samt skiss/bild, med skiva i utförande enligt art nummer. För stativfärg, XX, ange: RS= Svart, RC=Silvergrå.

X-S124-E3XX	120x40 cm		5320:-	5244:-
-------------	-----------	--	--------	--------

Space kopplingsbord komplett med ett ben för koppling till bla. Space arbetsbord på föregående sidor. Mått enligt ovan samt skiss/bild, med skiva i utförande enligt art nummer. För stativfärg, XX, ange: RS= Svart, RC=Silvergrå.

X-S606-E3XX	60x60 cm		5205:-	5133:-
-------------	----------	--	--------	--------

Space kopplingsbord komplett med ett ben för koppling till bla. Space arbetsbord på föregående sidor. Mått enligt ovan samt skiss/bild, med skiva i utförande enligt art nummer. För stativfärg, XX, ange: RS= Svart, RC=Silvergrå.

X-S806-E3XX	80x60 cm		5264:-	5157:-
-------------	----------	--	--------	--------

Space kopplingsbord komplett med ett ben för koppling till bla. Space arbetsbord på föregående sidor. Mått enligt ovan samt skiss/bild, med skiva i utförande enligt art nummer. För stativfärg, XX, ange: RS= Svart, RC=Silvergrå.

X-S106-E3XX	100x60 cm		5417:-	5307:-
-------------	-----------	--	--------	--------

Space kopplingsbord komplett med ett ben för koppling till bla. Space arbetsbord på föregående sidor. Mått enligt ovan samt skiss/bild, med skiva i utförande enligt art nummer. För stativfärg, XX, ange: RS= Svart, RC=Silvergrå.

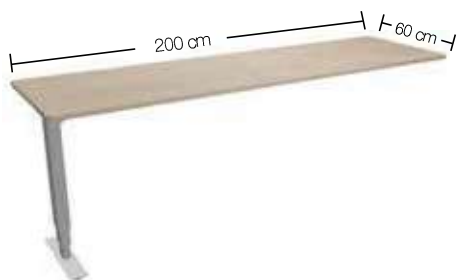

Artikelnummer	Storlek LxB		Pris 1	Pris 2
X-S126-E3XX	120x60 cm		5401:-	5316:-

Space kopplingsbord komplett med ett ben för koppling till bla. Space arbetsbord på föregående sidor. Mått enligt ovan samt skiss/bild, med skiva i utförande enligt art nummer. För stativfärg, XX, ange: RS= Svart, RC=Silvergrå.

X-S206-E3XX	200x60 cm		5834:-	5717:-
-------------	-----------	--	--------	--------

Space kopplingsbord komplett med ett ben för koppling till bla. Space arbetsbord på föregående sidor. Mått enligt ovan samt skiss/bild, med skiva i utförande enligt art nummer. För stativfärg, XX, ange: RS= Svart, RC=Silvergrå.

X-S408-E3XX	40x80 cm		4236:-	4092:-
-------------	----------	--	--------	--------

Space kopplingsbord komplett med ett ben för koppling till bla. Space arbetsbord på föregående sidor. Mått enligt ovan samt skiss/bild, med skiva i utförande enligt art nummer. För stativfärg, XX, ange: RS= Svart, RC=Silvergrå.

X-S608-E3XX	60x80 cm		5264:-	5157:-
-------------	----------	--	--------	--------

Space kopplingsbord komplett med ett ben för koppling till bla. Space arbetsbord på föregående sidor. Mått enligt ovan samt skiss/bild, med skiva i utförande enligt art nummer. För stativfärg, XX, ange: RS= Svart, RC=Silvergrå.

X-S808-E3XX	80x80 cm		5313:-	5259:-
-------------	----------	--	--------	--------

Space kopplingsbord komplett med ett ben för koppling till bla. Space arbetsbord på föregående sidor. Mått enligt ovan samt skiss/bild, med skiva i utförande enligt art nummer. För stativfärg, XX, ange: RS= Svart, RC=Silvergrå.

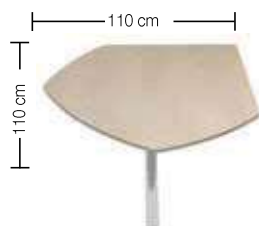
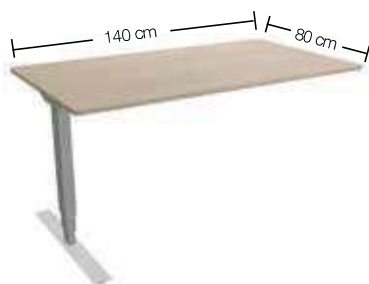

Artikelnummer	Storlek LxB		Pris 1	Pris 2
X-S108-E3XX	100x80 cm		5552:-	5441:-

Space kopplingsbord komplett med ett ben för koppling till bla. Space arbetsbord på föregående sidor. Mått enligt ovan samt skiss/bild, med skiva i utförande enligt art nummer. För stativfärg, XX, ange: RS= Svart, RC=Silvergrå.

X-S128-E3XX	120x80 cm		5717:-	5601:-
-------------	-----------	--	--------	--------

Space kopplingsbord komplett med ett ben för koppling till bla. Space arbetsbord på föregående sidor. Mått enligt ovan samt skiss/bild, med skiva i utförande enligt art nummer. För stativfärg, XX, ange: RS= Svart, RC=Silvergrå.

X-S148-E3XX	140x80 cm		5784:-	5657:-
-------------	-----------	--	--------	--------

Space kopplingsbord komplett med ett ben för koppling till bla. Space arbetsbord på föregående sidor. Mått enligt ovan samt skiss/bild, med skiva i utförande enligt art nummer. För stativfärg, XX, ange: RS= Svart, RC=Silvergrå.

X-SB1111-E3XX	110x110 cm		5883:-	5766:-
---------------	------------	--	--------	--------

Space kopplingsbord komplett med ett ben för koppling till bla. Space arbetsbord på föregående sidor. Mått enligt ovan samt skiss/bild, med skiva i utförande enligt art nummer. För stativfärg, XX, ange: RS= Svart, RC=Silvergrå.

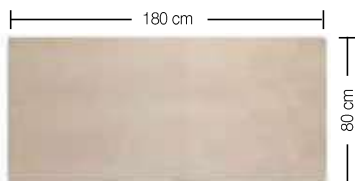
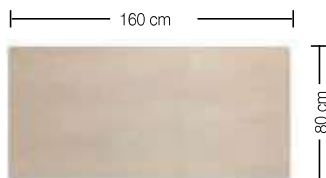
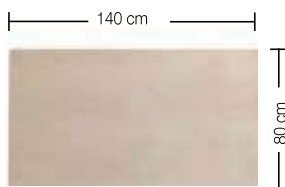
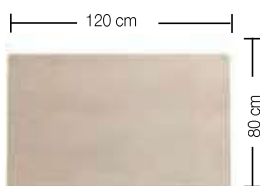

Arbetsbord Space-X, Thules enklaste stå och sitt bordsserie, bygger på ett prisvärt stativsystem med rektangulär benform, fritt med benutrymme, bärande sargar kopplade mellan benen, placerade enligt gällande EU-std, samt med T fot. En motor i varje ben och synkrondrift. Serien finns i ett begränsat antal standardutföranden, är demonterbar samt möjlig att bygga om. Större delen av Space X modellerna är även certifierad enligt nya Möbelfakta. Nedan artikelnummer/pris är kompletta bord.

SPACE-X STÅ OCH SITT BORDSFAKTA

- Höjdområde:** Ca 70-120 alt 62-127 cm.
Andra höjdområden som tillval, se tillbehör.
- Hastighet:** Ca 4 cm/sek
- Belastning:** 100 kg utbredd last
- Material Skiva:** Skivtjocklek 1,8 cm Går även att få med Thule Std 2.0 alt. 2.2 cm och mjukt rundade hörn med radie på 2 cm. För val av skivyta, ersätt x med följande:
2=Bok 4=Björk Faner
22=Bok 44=Björk Hp laminat.
20=Bok 40=Björk 50=Vit Laminat.
- Priser:**
1 Gäller för skiva med:
2=Bok 4=Björk Faner/Hp laminat
2 Gäller för skiva med:
20=Bok 40=Björk 50=Vit Laminat
- Stativfärger:** För val av stativfärg ersätt XX med:
RS=Svart RC=Silvergrå
R=Vitt som tillval, se sida för tillbehör.
- Övrigt/tillval:** Även andra färger, materiel, mått, skivtjocklekar, magurtag, andra hörnradier mm. är möjligt, begär offert. Kabelränna. genomföring, Pc-hållare, Bordshylla. Se även under tillbehör Manöverknappen kan monteras på valfri plats.

Artikelnummer	Storlek LxB		Pris 1	Pris 2
X-SX128-E2XX	120x80 cm		6838:-	6216:-
Komplett Space-X arbetsbord stå och sitt, mått enligt ovan samt skiss/bild, med skiva i utförande enligt art nummer. För stativfärg, XX, ange: RS= Svart, RC=Silvergrå.				
X-SX148-E2XX	140x80 cm		6930:-	6298:-
Komplett Space-X arbetsbord stå och sitt, mått enligt ovan samt skiss/bild, med skiva i utförande enligt art nummer. För stativfärg, XX, ange: RS= Svart, RC=Silvergrå.				
X-SX168-E2XX	160x80 cm		7167:-	6515:-
Komplett Space-X arbetsbord stå och sitt, mått enligt ovan samt skiss/bild, med skiva i utförande enligt art nummer. För stativfärg, XX, ange: RS= Svart, RC=Silvergrå.				
X-SX188-E2XX	180x80 cm		7408:-	6733:-
Komplett Space-X arbetsbord stå och sitt, mått enligt ovan samt skiss/bild, med skiva i utförande enligt art nummer. För stativfärg, XX, ange: RS= Svart, RC=Silvergrå.				

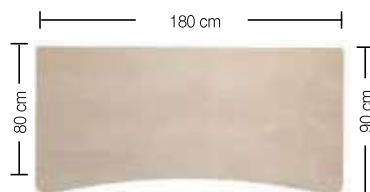
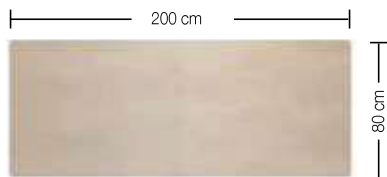

Artikelnummer	Storlek LxB		Pris 1	Pris 2
X-SX208-E2XX	200x80 cm		7515:-	6833:-

Komplett Space-X arbetsbord stå och sitt, mått enligt ovan samt skiss/bild, med skiva i utförande enligt art nummer.
För stativfärg, XX, ange: RS= Svart, RC=Silvergrå.

Artikelnummer	Storlek LxB		Pris 1	Pris 2
X-SXC169-E2XX	160x90 cm		7711:-	6962:-

Komplett Space-X arbetsbord stå och sitt, mått enligt ovan samt skiss/bild, med skiva i utförande enligt art nummer.
För stativfärg, XX, ange: RS= Svart, RC=Silvergrå.

X-SXC189-E2XX	180x90 cm		8467:-	7592:-
---------------	-----------	--	--------	--------

Komplett Space-X arbetsbord stå och sitt, mått enligt ovan samt skiss/bild, med skiva i utförande enligt art nummer.
För stativfärg, XX, ange: RS= Svart, RC=Silvergrå.



BORD SPACE STATIONÄRT

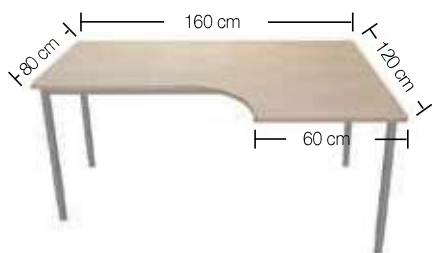
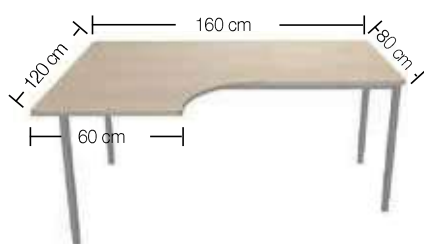
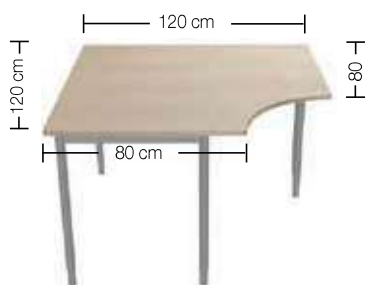

Bordsserie Space stationära arbetsbord är kompletta arbetsbord i olika utföranden och identisk med vår tidigare modell Funco. Vissa modeller kan förse med sidobord för större arbetsyta. Mått och utföranden enligt nedan. Kombinationerna kan ge bordslösningar i rekommenderade storlekar mellan 80x80 cm och 300x300 cm. Flera av dessa modeller är även certifierad enligt nya Möbelfakta. Vissa av borden går att få med ergonomivå 1 alt 2, se beskrivning nedan.

Vid beställning, beskriv bordets uppbyggnad från vänster, sett från arbetsposition,

SPACE STATIONÄRA BORDSFAKTA

Höjd: Justerbar ca 63-85 cm, lev med h 72cm.
Andra höjdområden finns som tillval.
Går även att få med fast H 72 cm, mot avdrag på pris, se sida för tillbehör.

Material Skiva: Thule std. skivjocklek 2 cm. Mjukt rundade hörn med radie på 2 cm.

För val av skivyta, ersätt x med följande:
2=Bok 4=Björk Faner
20=Bok 40=Björk 50=Vit Laminat.

Priser:
1 Gäller för skiva med:
2=Bok 4=Björk Faner
2 Gäller för skiva med:
20=Bok 40=Björk 50=Vit Laminat
Linoleum Pris **1** x 15%

Stativfärger: För val av stativfärg ersätt XX med:
RS=Svart RC=Silvergrå
R=Vitt som tillval, se sida för tillbehör.

Övrigt/tillval: Även andra färger, materiel, mått, skivjocklekar, magurtag, andra hörnradier mm. är möjligt, begär offert.
Kabelränna, genomföring, pc-hållare, bordshylla. Se även under tillbehör.

Artikelnummer	Storlek LxB	Pris 1	Pris 2
X-SH1212-1XX	120x120 cm	3293:-	2984:-

Komplett Space stationärt arbetsbord med manuellt reglerbar benhöjd. Mått enligt ovan samt skiss/bild, med skiva i utförande enligt art nummer. För stativfärg, XX, ange: RS= Svart, RC=Silvergrå.

X-SHV1612-1XX	160x120 cm	4112:-	3548:-
---------------	------------	--------	--------

Komplett Space stationärt arbetsbord med manuellt reglerbar benhöjd. Mått enligt ovan samt skiss/bild, med skiva i utförande enligt art nummer. För stativfärg, XX, ange: RS= Svart, RC=Silvergrå.

X-SHH1612-1XX	160x120 cm	4112:-	3548:-
---------------	------------	--------	--------

Komplett Space stationärt arbetsbord med manuellt reglerbar benhöjd. Mått enligt ovan samt skiss/bild, med skiva i utförande enligt art nummer. För stativfärg, XX, ange: RS= Svart, RC=Silvergrå.

ARBETSBORD STATIONÄRT

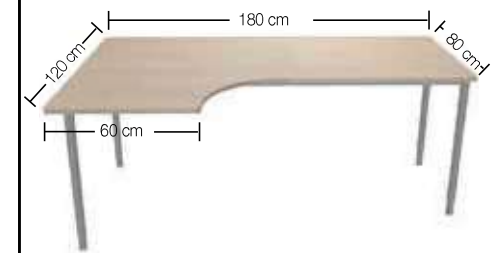

Artikelnummer	Storlek LxB	Pris 1	Pris 2
X-SHV1812-1XX	180x120 cm	4271:-	3688:-

Komplett Space stationärt arbetsbord med manuellt reglerbar benhöjd. Mått enligt ovan samt skiss/bild, med skiva i utförande enligt art nummer. För stativfärg, XX, ange: RS= Svart, RC=Silvergrå.



X-SHH1812-1XX	180x120 cm	4271:-	3688:-
---------------	------------	--------	--------

Komplett Space stationärt arbetsbord med manuellt reglerbar benhöjd. Mått enligt ovan samt skiss/bild, med skiva i utförande enligt art nummer. För stativfärg, XX, ange: RS= Svart, RC=Silvergrå.



X-SHV2012-1XX	200x120 cm	4484:-	3884:-
---------------	------------	--------	--------

Komplett Space stationärt arbetsbord med manuellt reglerbar benhöjd. Mått enligt ovan samt skiss/bild, med skiva i utförande enligt art nummer. För stativfärg, XX, ange: RS= Svart, RC=Silvergrå.

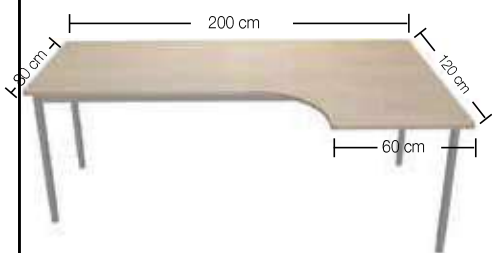

X-SHH2012-1XX	200x120 cm	4484:-	3884:-
---------------	------------	--------	--------

Komplett Space stationärt arbetsbord med manuellt reglerbar benhöjd. Mått enligt ovan samt skiss/bild, med skiva i utförande enligt art nummer. För stativfärg, XX, ange: RS= Svart, RC=Silvergrå.

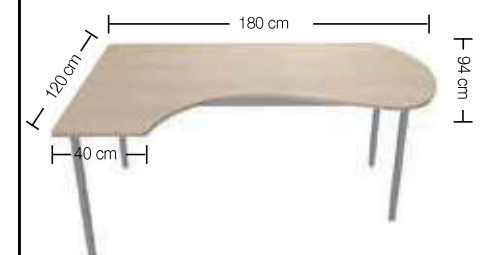

X-SYV1812-1XX	180x120 cm	4964:-	4336:-
---------------	------------	--------	--------

Komplett Space stationärt arbetsbord med manuellt reglerbar benhöjd. Mått enligt ovan samt skiss/bild, med skiva i utförande enligt art nummer. För stativfärg, XX, ange: RS= Svart, RC=Silvergrå.

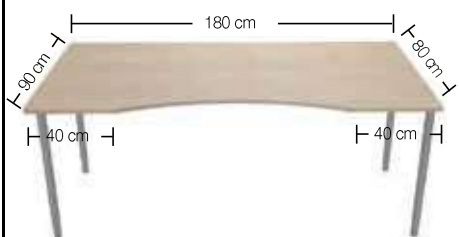
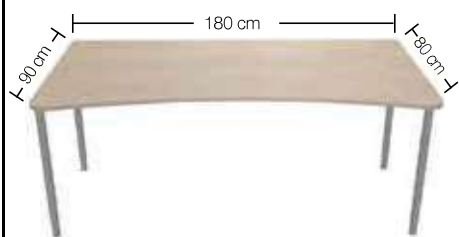
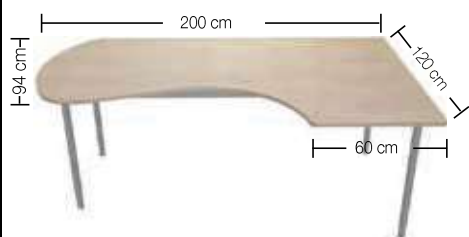
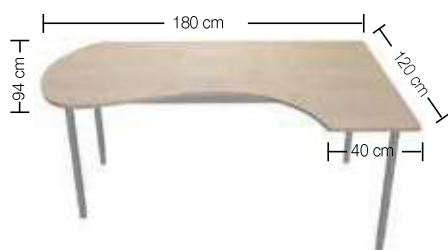

Artikelnummer	Storlek LxB		Pris 1	Pris 2
---------------	-------------	--	--------	--------

X-SYH1812-1XX | 180x120 cm | | 4964:- | 4336:-

Komplett Space stationärt arbetsbord med manuellt reglerbar benhöjd. Mått enligt ovan samt skiss/bild, med skiva i utförande enligt art nummer. För stativfärg, XX, ange: RS= Svart, RC=Silvergrå.

X-SYV2012-1XX	200x120 cm		5040:-	4395:-
---------------	------------	--	--------	--------

Komplett Space stationärt arbetsbord med manuellt reglerbar benhöjd. Mått enligt ovan samt skiss/bild, med skiva i utförande enligt art nummer. För stativfärg, XX, ange: RS= Svart, RC=Silvergrå.

X-SYH2012-1XX	200x120 cm		5040:-	4395:-
---------------	------------	--	--------	--------

Komplett Space stationärt arbetsbord med manuellt reglerbar benhöjd. Mått enligt ovan samt skiss/bild, med skiva i utförande enligt art nummer. För stativfärg, XX, ange: RS= Svart, RC=Silvergrå.

X-SC189-1XX	180x90/80 cm		4124:-	3528:-
-------------	--------------	--	--------	--------

Komplett Space stationärt arbetsbord med manuellt reglerbar benhöjd. Mått enligt ovan samt skiss/bild, skivdjup på mitten- 80 cm. Med skiva i utförande enligt art nummer. För stativfärg, XX, ange: RS= Svart, RC=Silvergrå.

X-SE189-1XX	180x90/80 cm		4290:-	3694:-
-------------	--------------	--	--------	--------

Komplett Space stationärt arbetsbord med magurtag (djup 80 vid magurtaget) med manuellt reglerbar benhöjd. Mått enligt ovan samt skiss/bild, med skiva i utförande enligt art nummer. För stativfärg, XX, ange: RS= Svart, RC=Silvergrå.

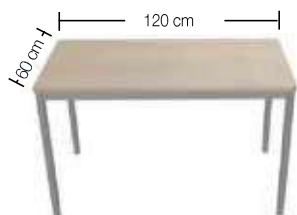
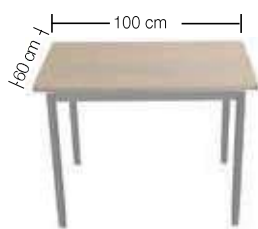
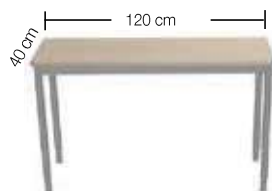

BORD STATIONÄRA

Artikelnummer	Storlek LxB		Pris 1	Pris 2
X-S408-1XX	80x40 cm		1994:-	1907:-

Komplett Space stationärt bord med manuellt reglerbar benhöjd. Mått enligt ovan samt skiss/bild, med skiva i utförande enligt art nummer. För stativfärg, XX, ange: RS= Svart, RC=Silvergrå.

X-S124-1XX	120x40 cm		2111:-	2030:-
------------	-----------	--	--------	--------

Komplett Space stationärt bord med manuellt reglerbar benhöjd. Mått enligt ovan samt skiss/bild, med skiva i utförande enligt art nummer. För stativfärg, XX, ange: RS= Svart, RC=Silvergrå.

X-S606-1XX	60x60 cm		1934:-	1840:-
------------	----------	--	--------	--------

Komplett Space stationärt bord med manuellt reglerbar benhöjd. Mått enligt ovan samt skiss/bild, med skiva i utförande enligt art nummer. För stativfärg, XX, ange: RS= Svart, RC=Silvergrå.

X-S806-1XX	80x60 cm		1978:-	1883:-
------------	----------	--	--------	--------

Komplett Space stationärt bord med manuellt reglerbar benhöjd. Mått enligt ovan samt skiss/bild, med skiva i utförande enligt art nummer. För stativfärg, XX, ange: RS= Svart, RC=Silvergrå.

X-S106-1XX	100x60 cm		1990:-	1889:-
------------	-----------	--	--------	--------

Komplett Space stationärt bord med manuellt reglerbar benhöjd. Mått enligt ovan samt skiss/bild, med skiva i utförande enligt art nummer. För stativfärg, XX, ange: RS= Svart, RC=Silvergrå.

X-S126-1XX	120x60 cm		2049:-	1945:-
------------	-----------	--	--------	--------

Komplett Space stationärt bord med manuellt reglerbar benhöjd. Mått enligt ovan samt skiss/bild, med skiva i utförande enligt art nummer. För stativfärg, XX, ange: RS= Svart, RC=Silvergrå.

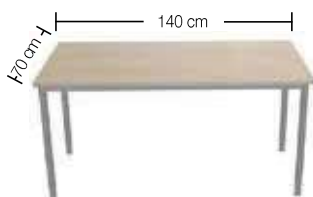
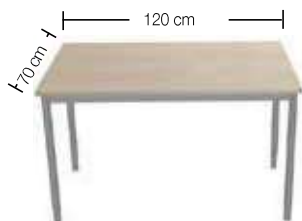
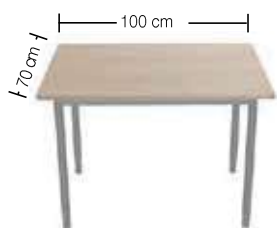
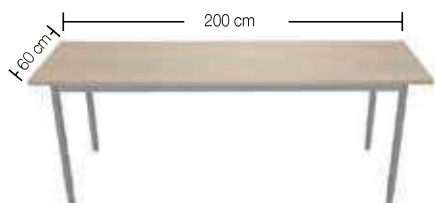
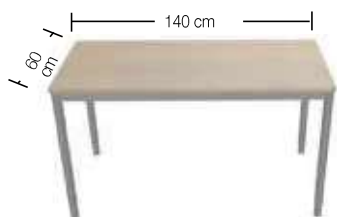

Artikelnummer	Storlek LxB		Pris 1	Pris 2
X-S146-1XX	140x60 cm		2131:-	2022:-

Komplett Space stationärt bord med manuellt reglerbar benhöjd. Mått enligt ovan samt skiss/bild, med skiva i utförande enligt art nummer. För stativfärg, XX, ange: RS= Svart, RC=Silvergrå.

X-S206-1XX	200x60 cm		2815:-	2646:-
------------	-----------	--	--------	--------

Komplett Space stationärt bord med manuellt reglerbar benhöjd. Mått enligt ovan samt skiss/bild, med skiva i utförande enligt art nummer. För stativfärg, XX, ange: RS= Svart, RC=Silvergrå.

X-S107-1XX	100x70 cm		2030:-	1927:-
------------	-----------	--	--------	--------

Komplett Space stationärt bord med manuellt reglerbar benhöjd. Mått enligt ovan samt skiss/bild, med skiva i utförande enligt art nummer. För stativfärg, XX, ange: RS= Svart, RC=Silvergrå. A

X-S127-1XX	120x70 cm		2135:-	2015:-
------------	-----------	--	--------	--------

Komplett Space stationärt bord/arbetsbord med manuellt reglerbar benhöjd. Mått enligt ovan samt skiss/bild, med skiva i utförande enligt art nummer. För stativfärg, XX, ange: RS= Svart, RC=Silvergrå.

X-S147-1XX	140x70 cm		2237:-	2099:-
------------	-----------	--	--------	--------

Komplett Space stationärt bord/arbetsbord med manuellt reglerbar benhöjd. Mått enligt ovan samt skiss/bild, med skiva i utförande enligt art nummer. För stativfärg, XX, ange: RS= Svart, RC=Silvergrå.

BORD STATIONÄRA

Artikelnummer	Storlek LxB		Pris 1	Pris 2
X-S608-1XX	60x80 cm		1967:-	1872:-

Komplett Space stationärt bord med manuellt reglerbar benhöjd. Mått enligt ovan samt skiss/bild, med skiva i utförande enligt art nummer. För stativfärg, XX, ange: RS= Svart, RC=Silvergrå.

X-S808-1XX	80x80 cm		1994:-	1901:-
------------	----------	--	--------	--------

Komplett Space stationärt bord med manuellt reglerbar benhöjd. Mått enligt ovan samt skiss/bild, med skiva i utförande enligt art nummer. För stativfärg, XX, ange: RS= Svart, RC=Silvergrå.

X-S108-1XX	100x80 cm		2093:-	1987:-
------------	-----------	--	--------	--------

Komplett Space stationärt bord med manuellt reglerbar benhöjd. Mått enligt ovan samt skiss/bild, med skiva i utförande enligt art nummer. För stativfärg, XX, ange: RS= Svart, RC=Silvergrå. A

X-S128-1XX	120x80 cm		2201:-	2078:-
------------	-----------	--	--------	--------

Komplett Space stationärt bord/arbetsbord med manuellt reglerbar benhöjd. Mått enligt ovan samt skiss/bild, med skiva i utförande enligt art nummer. För stativfärg, XX, ange: RS= Svart, RC=Silvergrå.

X-S148-1XX	140x80 cm		2313:-	2164:-
------------	-----------	--	--------	--------

Komplett Space stationärt bord/arbetsbord med manuellt reglerbar benhöjd. Mått enligt ovan samt skiss/bild, med skiva i utförande enligt art nummer. För stativfärg, XX, ange: RS= Svart, RC=Silvergrå.

X-S168-1XX	160x80 cm		2512:-	2472:-
------------	-----------	--	--------	--------

Komplett Space stationärt bord/arbetsbord med manuellt reglerbar benhöjd. Mått enligt ovan samt skiss/bild, med skiva i utförande enligt art nummer. För stativfärg, XX, ange: RS= Svart, RC=Silvergrå.

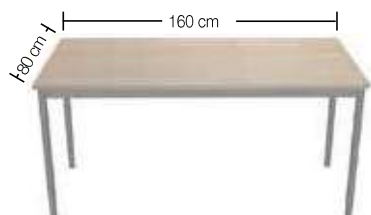
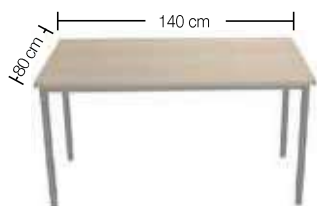
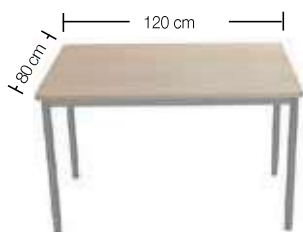
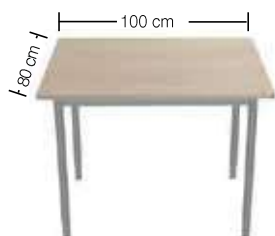
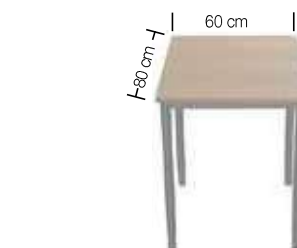

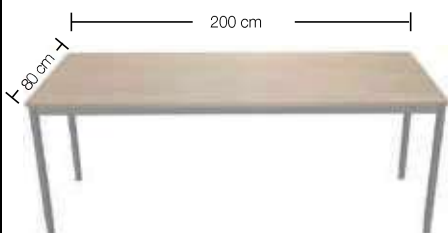
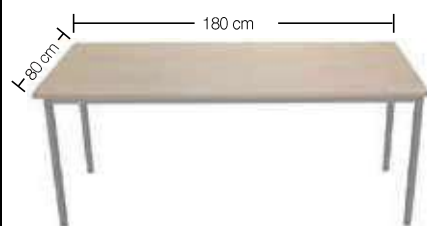

Artikelnummer	Storlek LxB	Pris 1	Pris 2
X-S188-1XX	180x80 cm	2740:-	2509:-

Komplett Space stationärt bord/arbetsbord med manuellt reglerbar benhöjd. Mått enligt ovan samt skiss/bild, med skiva i utförande enligt art nummer. För stativfärg, XX, ange: RS= Svart, RC=Silvergrå.

X-S208-1XX	200x80 cm	3005:-	2782:-
------------	-----------	--------	--------

Komplett Space stationärt bord/arbetsbord med manuellt reglerbar benhöjd. Mått enligt ovan samt skiss/bild, med skiva i utförande enligt art nummer. För stativfärg, XX, ange: RS= Svart, RC=Silvergrå.

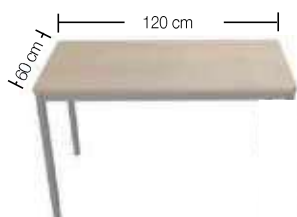
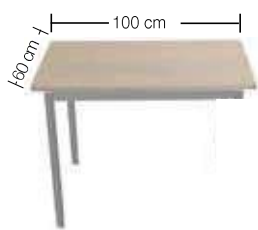
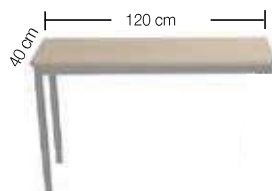

KOPPLINGSBORD STATIONÄRA

Artikelnummer	Storlek LxB		Pris 1	Pris 2
X-S408-3XX	80x40 cm		1599:-	1510:-

Komplett Space kopplingsbord med 2st ben, manuellt reglerbar benhöjd. Mått enligt ovan samt skiss/bild, med skiva i utförande enligt art nummer. För stativfärg, XX, ange: RS= Svart, RC=Silvergrå.

X-S124-3XX	120x40 cm		1712:-	1630:-
------------	-----------	--	--------	--------

Komplett Space kopplingsbord med 2st ben, manuellt reglerbar benhöjd. Mått enligt ovan samt skiss/bild, med skiva i utförande enligt art nummer. För stativfärg, XX, ange: RS= Svart, RC=Silvergrå.

X-S606-3XX	60x60 cm		1538:-	1450:-
------------	----------	--	--------	--------

Komplett Space kopplingsbord med 2st ben, manuellt reglerbar benhöjd. Mått enligt ovan samt skiss/bild, med skiva i utförande enligt art nummer. För stativfärg, XX, ange: RS= Svart, RC=Silvergrå.

X-S806-3XX	80x60 cm		1578:-	1486:-
------------	----------	--	--------	--------

Komplett Space kopplingsbord med 2st ben, manuellt reglerbar benhöjd. Mått enligt ovan samt skiss/bild, med skiva i utförande enligt art nummer. För stativfärg, XX, ange: RS= Svart, RC=Silvergrå.

X-S106-3XX	100x60 cm		1593:-	1496:-
------------	-----------	--	--------	--------

Komplett Space kopplingsbord med 2st ben, manuellt reglerbar benhöjd. Mått enligt ovan samt skiss/bild, med skiva i utförande enligt art nummer. För stativfärg, XX, ange: RS= Svart, RC=Silvergrå.

X-S126-3XX	120x60 cm		1822:-	1706:-
------------	-----------	--	--------	--------

Komplett Space kopplingsbord med 2st ben, manuellt reglerbar benhöjd. Mått enligt ovan samt skiss/bild, med skiva i utförande enligt art nummer. För stativfärg, XX, ange: RS= Svart, RC=Silvergrå.

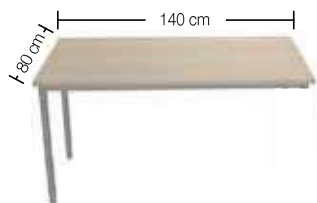
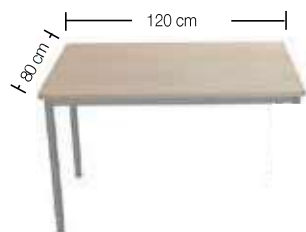
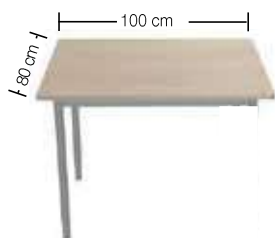
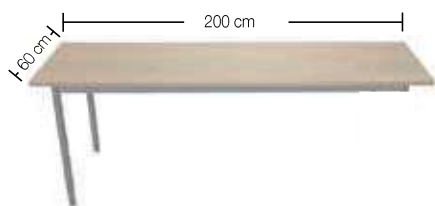

KOPPLINGSBORD STATIONÄRA

Artikelnummer	Storlek LxB	Pris 1	Pris 2
X-S206-3XX	200x60 cm	2279:-	2150:-

Komplett Space kopplingsbord med 2st ben, manuellt reglerbar benhöjd. Mått enligt ovan samt skiss/bild, med skiva i utförande enligt art nummer. För stativfärg, XX, ange: RS= Svart, RC=Silvergrå.

X-S608-3XX	60x80 cm	1409:-	1505:-
------------	----------	--------	--------

Komplett Space kopplingsbord med 2st ben, manuellt reglerbar benhöjd. Mått enligt ovan samt skiss/bild, med skiva i utförande enligt art nummer. För stativfärg, XX, ange: RS= Svart, RC=Silvergrå.

X-S808-3XX	80x80 cm	1416:-	1416:-
------------	----------	--------	--------

Komplett Space kopplingsbord med 2st ben, manuellt reglerbar benhöjd. Mått enligt ovan samt skiss/bild, med skiva i utförande enligt art nummer. För stativfärg, XX, ange: RS= Svart, RC=Silvergrå.

X-S108-3XX	100x80 cm	1612:-	1519:-
------------	-----------	--------	--------

Komplett Space kopplingsbord med 2st ben, manuellt reglerbar benhöjd. Mått enligt ovan samt skiss/bild, med skiva i utförande enligt art nummer. För stativfärg, XX, ange: RS= Svart, RC=Silvergrå.

X-S128-3XX	120x80 cm	1714:-	1615:-
------------	-----------	--------	--------

Komplett Space kopplingsbord med 2st ben, manuellt reglerbar benhöjd. Mått enligt ovan samt skiss/bild, med skiva i utförande enligt art nummer. För stativfärg, XX, ange: RS= Svart, RC=Silvergrå.

X-S148-3XX	140x80 cm	1818:-	1679:-
------------	-----------	--------	--------

Komplett Space kopplingsbord med 2st ben, manuellt reglerbar benhöjd. Mått enligt ovan samt skiss/bild, med skiva i utförande enligt art nummer. För stativfärg, XX, ange: RS= Svart, RC=Silvergrå.

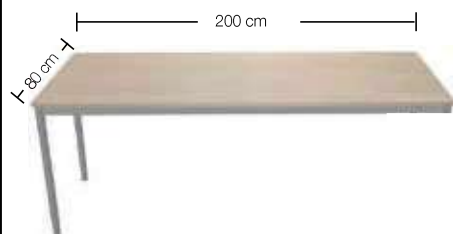
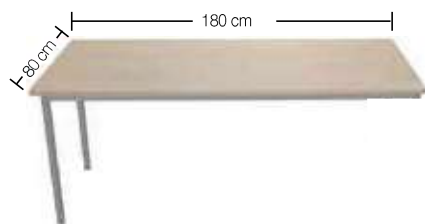
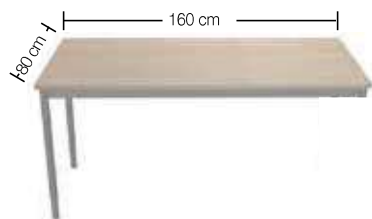

KOPPLINGSBORD STATIONÄRA

Artikelnummer	Storlek LxB		Pris 1	Pris 2
X-S168-3XX	160x80 cm		2099:-	1981:-

Komplett Space kopplingsbord med 2st ben, manuellt reglerbar benhöjd. Mått enligt ovan samt skiss/bild, med skiva i utförande enligt art nummer. För stativfärg, XX, ange: RS= Svart, RC=Silvergrå.

X-S188-3XX	180x80 cm		2324:-	2188:-
------------	-----------	--	--------	--------

Komplett Space kopplingsbord med 2st ben, manuellt reglerbar benhöjd. Mått enligt ovan samt skiss/bild, med skiva i utförande enligt art nummer. För stativfärg, XX, ange: RS= Svart, RC=Silvergrå.

X-S208-3XX	200x80 cm		2580:-	2432:-
------------	-----------	--	--------	--------

Komplett Space kopplingsbord med 2st ben, manuellt reglerbar benhöjd. Mått enligt ovan samt skiss/bild, med skiva i utförande enligt art nummer. För stativfärg, XX, ange: RS= Svart, RC=Silvergrå.

X-SB1111-3XX	110x110 cm		2736:-	2578:-
--------------	------------	--	--------	--------

Komplett Space kopplingsbord med 2st ben, manuellt reglerbar benhöjd. Mått enligt ovan samt skiss/bild, med skiva i utförande enligt art nummer. För stativfärg, XX, ange: RS= Svart, RC=Silvergrå.



BORD SPACE STATIONÄRT



99%

Arbetsbord Space är en modern standardbetonad serie sittarbetsbord som fungera lika bra i den rumsliga som öppna arbetsmiljön. Nedan artikelnummer avser kompletta bord i olika utföranden, vissa modeller kan förses med sidobord för större arbetsyta. Kombinationerna kan ge bordslösningar i rekommenderade storlekar mellan 140 x 80 och 240 x 240 cm. Vissa av borden går att få med ergonominivå 1 och 2, för ergonominivå 3 se serie E-Flex.

Vid beställning, beskriv bordets uppbyggnad från vänster, sett från arbetsposition.

SPACE STATIONÄRA



Höjd: H 72 cm med ställfot +15 mm. Andra höjder som tillval. Går även att få med justerbar höjd 60-85 cm, se sida för tillbehör.

Priser: **1** Gäller för skiva med: 2=Bok 4=Björk Faner
2 Gäller för skiva med: 20=Bok 40=Björk 50=Vit Laminat Linoleum Pris **1** x 15%

Material Skiva: Thule std. skivjocklek 2 cm. Mjukt rundade hörn med radie på 2 cm.

Stativfärger: För val av stativfärg ersätt XX med: RS=Svart RC=Silvergrå
R=Vitt som tillval, se sida för tillbehör.

För val av skivyta, ersätt x med följande:
2=Bok 4=Björk Faner
20=Bok 40=Björk 50=Vit laminat

Övrigt/tillval: Även andra färger, materiel, skivjocklekar, magurtag, andra hörnradier mm. är möjligt, begär offert. Kabelränna. genomföring, Pc-hållare. Bordshylla. Se även under tillbehör.

ARBETSBORD STATIONÄRA

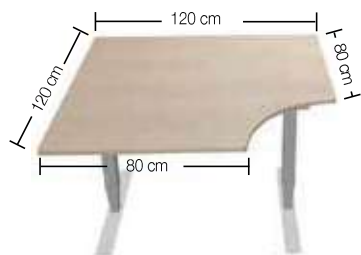

Artikelnummer	Storlek LxB		Pris 1	Pris 2
X-SH1212-T2XX	120x120 cm		5358:-	5205:-

Komplett Space stationärt arbetsbord med T-fot och manuellt reglerbar benhöjd. Mått enligt ovan samt skiss/bild, med skiva i utförande enligt art nummer. För stativfärg, XX, ange: RS= Svart, RC=Silvergrå.

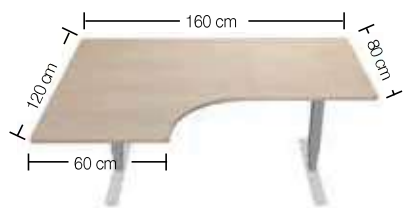

X-SHV1612-T2XX	160x120 cm		5651:-	5100:-
----------------	------------	--	--------	--------

Komplett Space stationärt arbetsbord med T-fot och manuellt reglerbar benhöjd. Mått enligt ovan samt skiss/bild, med skiva i utförande enligt art nummer. För stativfärg, XX, ange: RS= Svart, RC=Silvergrå.



X-SHH1612-T2XX	160x120 cm		5651:-	5100:-
----------------	------------	--	--------	--------

Komplett Space stationärt arbetsbord med T-fot och manuellt reglerbar benhöjd. Mått enligt ovan samt skiss/bild, med skiva i utförande enligt art nummer. För stativfärg, XX, ange: RS= Svart, RC=Silvergrå.

ARBETSBORD STATIONÄRA

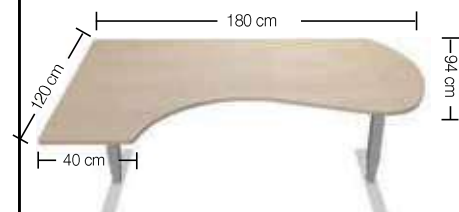
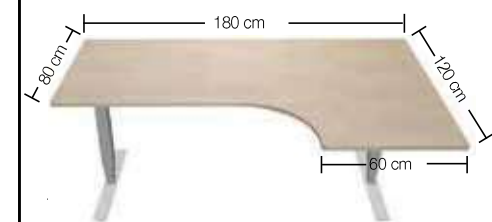
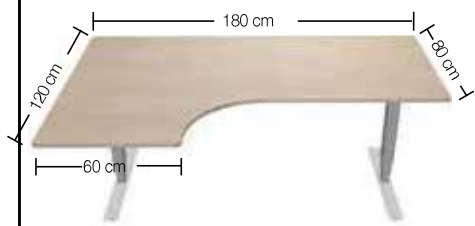

Artikelnummer	Storlek LxB	Pris 1	Pris 2
X-SHV1812-T2XX	180x120 cm	5912:-	5320:-

Komplett Space stationärt arbetsbord med T-fot och manuellt reglerbar benhöjd. Mått enligt ovan samt skiss/bild, med skiva i utförande enligt art nummer. För stativfärg, XX, ange: RS= Svart, RC=Silvergrå.

X-SHH1812-T2XX	180x120 cm	5912:-	5320:-
----------------	------------	--------	--------

Komplett Space stationärt arbetsbord med T-fot och manuellt reglerbar benhöjd. Mått enligt ovan samt skiss/bild, med skiva i utförande enligt art nummer. För stativfärg, XX, ange: RS= Svart, RC=Silvergrå.

X-SHV2012-T2XX	200x120 cm	6071:-	5464:-
----------------	------------	--------	--------

Komplett Space stationärt arbetsbord med T-fot och manuellt reglerbar benhöjd. Mått enligt ovan samt skiss/bild, med skiva i utförande enligt art nummer. För stativfärg, XX, ange: RS= Svart, RC=Silvergrå.

X-SHH2012-T2XX	200x120 cm	6071:-	5464:-
----------------	------------	--------	--------

Komplett Space stationärt arbetsbord med T-fot och manuellt reglerbar benhöjd. Mått enligt ovan samt skiss/bild, med skiva i utförande enligt art nummer. För stativfärg, XX, ange: RS= Svart, RC=Silvergrå.

X-SYV1812-T2XX	180x120 cm	6256:-	5467:-
----------------	------------	--------	--------

Komplett Space stationärt arbetsbord med T-fot och manuellt reglerbar benhöjd. Mått enligt ovan samt skiss/bild, med skiva i utförande enligt art nummer. För stativfärg, XX, ange: RS= Svart, RC=Silvergrå.

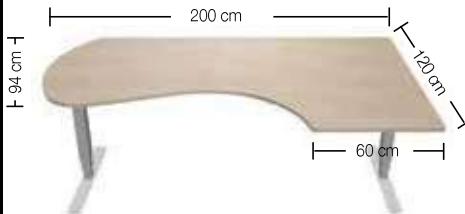
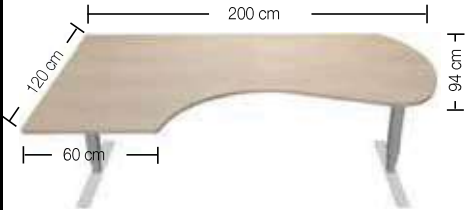
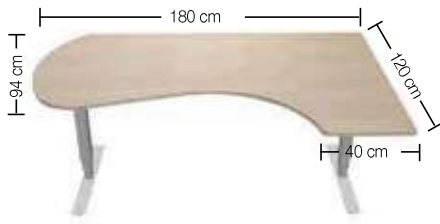

ARBETSBORD STATIONÄRA

Artikelnummer	Storlek LxB		Pris 1	Pris 2
X-SYH1812-T2XX	180x120 cm		6256:-	5467:-

Komplett Space stationärt arbetsbord med T-fot och manuellt reglerbar benhöjd. Mått enligt ovan samt skiss/bild, med skiva i utförande enligt art nummer. För stativfärg, XX, ange: RS= Svart, RC=Silvergrå.

X-SYV2012-T2XX	200x120 cm		6472:-	5821:-
----------------	------------	--	--------	--------

Komplett Space stationärt arbetsbord med T-fot och manuellt reglerbar benhöjd. Mått enligt ovan samt skiss/bild, med skiva i utförande enligt art nummer. För stativfärg, XX, ange: RS= Svart, RC=Silvergrå.

X-SYH2012-T2XX	200x120 cm		6472:-	5821:-
----------------	------------	--	--------	--------

Komplett Space stationärt arbetsbord med T-fot och manuellt reglerbar benhöjd. Mått enligt ovan samt skiss/bild, med skiva i utförande enligt art nummer. För stativfärg, XX, ange: RS= Svart, RC=Silvergrå.

ARBETSBORD STATIONÄRA

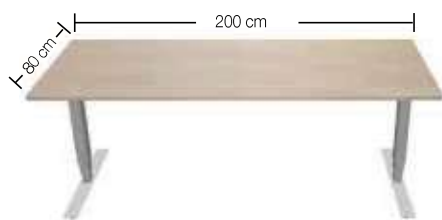
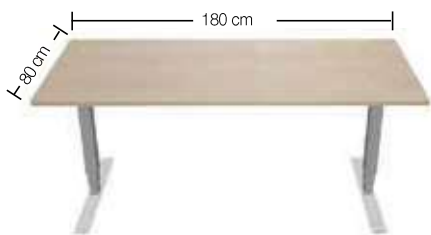
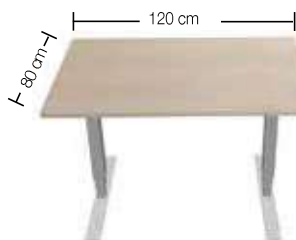

Artikelnummer	Storlek LxB		Pris 1	Pris 2
X-S128-T2XX	120x80 cm		3420:-	3284:-

Komplett Space stationärt arbetsbord med T-fot och manuellt reglerbar benhöjd. Mått enligt ovan samt skiss/bild, med skiva i utförande enligt art nummer. För stativfärg, XX, ange: RS= Svart, RC=Silvergrå.

X-S148-T2XX	140x80 cm		3629:-	3491:-
-------------	-----------	--	--------	--------

Komplett Space stationärt arbetsbord med T-fot och manuellt reglerbar benhöjd. Mått enligt ovan samt skiss/bild, med skiva i utförande enligt art nummer. För stativfärg, XX, ange: RS= Svart, RC=Silvergrå.

X-S168-T2XX	160x80 cm		3888:-	3731:-
-------------	-----------	--	--------	--------

Komplett Space stationärt arbetsbord med T-fot och manuellt reglerbar benhöjd. Mått enligt ovan samt skiss/bild, med skiva i utförande enligt art nummer. För stativfärg, XX, ange: RS= Svart, RC=Silvergrå.

X-S188-T2XX	180x80 cm		4045:-	3882:-
-------------	-----------	--	--------	--------

Komplett Space stationärt arbetsbord med T-fot och manuellt reglerbar benhöjd. Mått enligt ovan samt skiss/bild, med skiva i utförande enligt art nummer. För stativfärg, XX, ange: RS= Svart, RC=Silvergrå.

X-S208-T2XX	200x80 cm		4337:-	4163:-
-------------	-----------	--	--------	--------

Komplett Space stationärt arbetsbord med T-fot och manuellt reglerbar benhöjd. Mått enligt ovan samt skiss/bild, med skiva i utförande enligt art nummer. För stativfärg, XX, ange: RS= Svart, RC=Silvergrå.

ARBETSBORD STATIONÄRA



Artikelnummer	Storlek LxB	Pris 1	Pris 2
X-S169-T2XX	160x90 cm	4613:-	4414:-

Komplett Space stationärt arbetsbord med T-fot och manuellt reglerbar benhöjd. Mått enligt ovan samt skiss/bild, med skiva i utförande enligt art nummer. För stativfärg, XX, ange: RS= Svart, RC=Silvergrå.

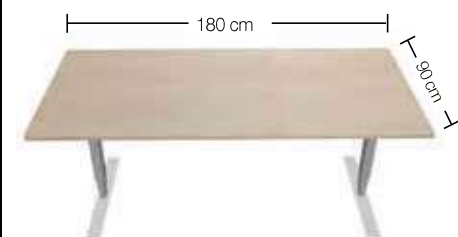

X-S189-T2XX	180x90 cm	4717:-	4513:-
-------------	-----------	--------	--------

Komplett Space stationärt arbetsbord med T-fot och manuellt reglerbar benhöjd. Mått enligt ovan samt skiss/bild, med skiva i utförande enligt art nummer. För stativfärg, XX, ange: RS= Svart, RC=Silvergrå.

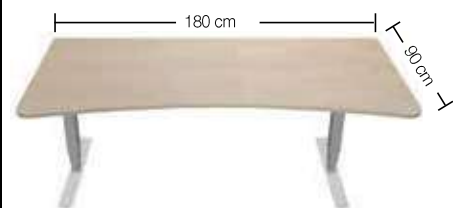

X-SC189-T2XX	180x90/80 cm	4815:-	4626:-
--------------	--------------	--------	--------

Komplett Space stationärt arbetsbord med magurtag (djup 80 vid magurtaget) med T-fot och manuellt reglerbar benhöjd. Mått enligt ovan samt skiss/bild, med skiva i utförande enligt art nummer. För stativfärg, XX, ange: RS= Svart, RC=Silvergrå.

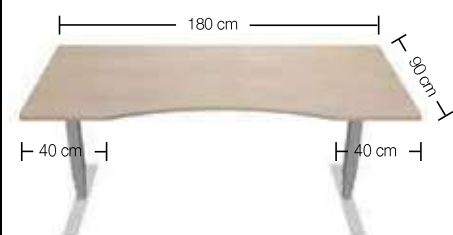

X-SE189-T2XX	180x90/80 cm	4977:-	4775:-
--------------	--------------	--------	--------

Komplett Space stationärt arbetsbord med magurtag (djup 80 vid magurtaget) med T-fot och manuellt reglerbar benhöjd. Mått enligt ovan samt skiss/bild, med skiva i utförande enligt art nummer, möjligt att koppla sidobord till. För stativfärg, XX, ange: RS= Svart, RC=Silvergrå.



X-SD209-T2XX	200x90 cm	5643:-	5418:-
--------------	-----------	--------	--------

Komplett Space stationärt arbetsbord med T-fot och manuellt reglerbar benhöjd. Mått enligt ovan samt skiss/bild, med skiva i utförande enligt art nummer. För stativfärg, XX, ange: RS= Svart, RC=Silvergrå.

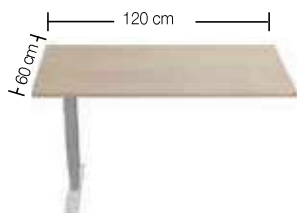
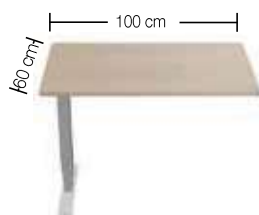
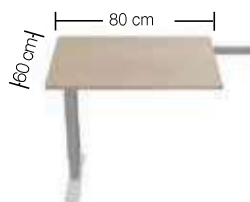
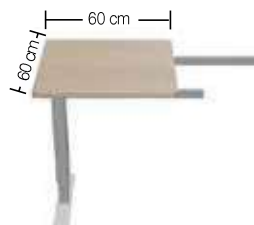
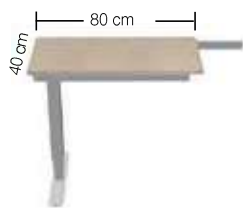

SIDOBORD STATIONÄRA

Artikelnummer	Storlek LxB		Pris 1	Pris 2
X-S408-T3XX	80x40 cm		2598:-	2494:-

Space kopplingsbord komplett med T-fot för koppling till bla. Space arbetsbord stationära på föregående sidor. Mått enligt ovan samt skiss/bild, med skiva i utförande enligt art nummer. För stativfärg, XX, ange: RS= Svart, RC=Silvergrå.

X-S124-T3XX	120x40 cm		2699:-	2591:-
-------------	-----------	--	--------	--------

Space kopplingsbord komplett med T-fot för koppling till bla. Space arbetsbord stationära på föregående sidor. Mått enligt ovan samt skiss/bild, med skiva i utförande enligt art nummer. För stativfärg, XX, ange: RS= Svart, RC=Silvergrå.

X-S606-T3XX	60x60 cm		2575:-	2472:-
-------------	----------	--	--------	--------

Space kopplingsbord komplett med T-fot för koppling till bla. Space arbetsbord stationära på föregående sidor. Mått enligt ovan samt skiss/bild, med skiva i utförande enligt art nummer. För stativfärg, XX, ange: RS= Svart, RC=Silvergrå.

X-S806-T3XX	80x60 cm		2452:-	2354:-
-------------	----------	--	--------	--------

Space kopplingsbord komplett med T-fot för koppling till bla. Space arbetsbord stationära på föregående sidor. Mått enligt ovan samt skiss/bild, med skiva i utförande enligt art nummer. För stativfärg, XX, ange: RS= Svart, RC=Silvergrå.

X-S106-T3XX	100x60 cm		2687:-	2578:-
-------------	-----------	--	--------	--------

Space kopplingsbord komplett med T-fot för koppling till bla. Space arbetsbord stationära på föregående sidor. Mått enligt ovan samt skiss/bild, med skiva i utförande enligt art nummer. För stativfärg, XX, ange: RS= Svart, RC=Silvergrå.

X-S126-T3XX	120x60 cm		2797:-	2686:-
-------------	-----------	--	--------	--------

Space kopplingsbord komplett med T-fot för koppling till bla. Space arbetsbord stationära på föregående sidor. Mått enligt ovan samt skiss/bild, med skiva i utförande enligt art nummer. För stativfärg, XX, ange: RS= Svart, RC=Silvergrå.

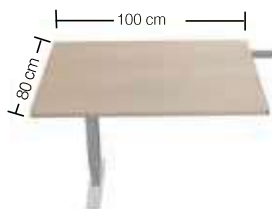
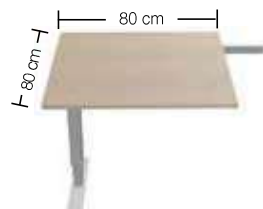
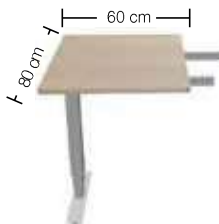
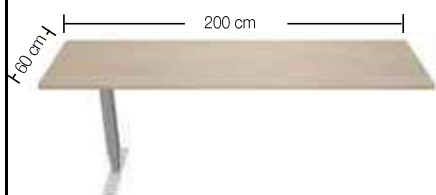

SIDOBORD STATIONÄRA

Artikelnummer	Storlek LxB		Pris 1	Pris 2
X-S206-T3XX	200x60 cm		3626:-	3481:-

Space kopplingsbord komplett med T-fot för koppling till bla. Space arbetsbord stationära på föregående sidor. Mått enligt ovan samt skiss/bild, med skiva i utförande enligt art nummer. För stativfärg, XX, ange: RS= Svart, RC=Silvergrå.

X-S608-T3XX	60x80 cm		2573:-	2470:-
-------------	----------	--	--------	--------

Space kopplingsbord komplett med T-fot för koppling till bla. Space arbetsbord stationära på föregående sidor. Mått enligt ovan samt skiss/bild, med skiva i utförande enligt art nummer. För stativfärg, XX, ange: RS= Svart, RC=Silvergrå.

X-S808-T3XX	80x80 cm		2752:-	2641:-
-------------	----------	--	--------	--------

Space kopplingsbord komplett med T-fot för koppling till bla. Space arbetsbord stationära på föregående sidor. Mått enligt ovan samt skiss/bild, med skiva i utförande enligt art nummer. För stativfärg, XX, ange: RS= Svart, RC=Silvergrå.

X-S108-T3XX	100x80 cm		2874:-	2731:-
-------------	-----------	--	--------	--------

Space kopplingsbord komplett med T-fot för koppling till bla. Space arbetsbord stationära på föregående sidor. Mått enligt ovan samt skiss/bild, med skiva i utförande enligt art nummer. För stativfärg, XX, ange: RS= Svart, RC=Silvergrå.

X-SB1111-T3XX	110x110 cm		3140:-	2982:-
---------------	------------	--	--------	--------

Space kopplingsbord komplett med T-fot för koppling till bla. Space arbetsbord stationära på föregående sidor. Mått enligt ovan samt skiss/bild, med skiva i utförande enligt art nummer. För stativfärg, XX, ange: RS= Svart, RC=Silvergrå.



TILLBEHÖR BORD





B22-429-PI01/02/03



B22-429-FX01



B22-429-4001



RF-KR6-RC



PCH-STÅ



B22-427-CS17

Artikelnummer	Utförande	Pris
B22-429-PI01	Kabelränna. Silver.	659:-
Längd 65 cm, 10 cm bred och 10 cm hög. Justerbar i tre höjder med snabbfäste. Unik fjäder-belastad fästansordning. Två uttag i bakstycket för enkel kabelgenomföring.		
B22-429-PI02X	Kabelränna. Svart, vit eller silver.	900:-
Längd 105 cm, 10 cm bred och 10 cm hög. Justerbar i tre höjder med snabbfäste. Unik fjäder-belastad fästansordning. Två uttag i bakstycket för enkel kabelgenomföring. För färg på kabelränna ersätt X med: B=svart, W=vit, enbart B22-429-PI02=silvergrå.		
B22-429-PI03	Kabelränna. Silver.	1119:-
Längd 145 cm, 10 cm bred och 10 cm hög. Justerbar i tre höjder med snabbfäste. Unik fjäder-belastad fästansordning. Två uttag i bakstycket för enkel kabelgenomföring.		
B22-429-FX01X	Kabelränna expanderbar. Silver eller vit.	1341:-
Längd 105-195 cm, 13 cm bred och 12 cm hög. Dold upphängning. Kan valfritt monteras med hög eller låg front mot underliggande bordsskiva eller skärmvägg. Kan även dras isär för två kabeldiken. Då behövs ett extra par bordsfästen. För färg på kabelränna ersätt sista X:et med: W=vit, enbart B22-429-FX01=silvergrå.		
B22-429-400X	Kabelränna. Pris/styck	266:-
Trådutförande. Längd 72,5 cm. För färg, X, ange: 2=svart, 1=silvergrå, 4=vit.		
RF-KR5	Kabelränna	128:-
Vit. Längd 50 cm.		
RF-KR6-XX	Kabelränna	161:-
Längd 60 cm. För färg, XX, ange: RS=svart. RC=silvergrå.		
RF-KR7-XX	Kabelränna	187:-
Längd 70 cm. För färg, XX, ange: RS=svart. RC=silvergrå.		
PCH-STÅ	PC-hållare för stående datorer	964:-
Monteras under bord. Silver med svart rem.		
B22-427-CS17	PC-hållare för liggande eller stående datorer	633:-
PC-hållare för fast montage under bordsskivan av liggande och stående datorer. Max omkrets dator: 1480 mm		



PCH-LIGG



B22-427-CS27

B22-430-WA11



B22-431-LU20-X



-SLADDSL-XX



-SLADDSL-VTG



KABELGENOM



PCH-LIGG	PC-hållare för liggande eller stående datorer	766:-
<p>Monteras under bord. Silver med svart rem. Obs! Utgående modell, gäller så långt lagret räcker.</p>		
B22-427-CS27	PC-hållare, vridbar	1549:-
<p>PC-hållare med skjutbar släde och praktiskt handtag som är vridbar 360°, samt med skena för mjuk och stabil gång. Silver.</p>		
B22-431-LU20-X	PC-hållare	2374:-
B22-430-WA11	Tillbehör skena för djupreglering	430:-
<p>Laptophylla, reglerbar, stående. Skruvas under bordsskivan. För färgval ersätt X med: Inget=Silvergrå. B= Svart. W=Vit Skena för djupreglering som tillbehör.</p>		
-SLADDSL-XX	Sladdsluk, pris/löpmeter	104:-
<p>Pris per löpmeter. För färg, XX, ange: R=vit. RS=svart. RC=silvergrå</p>		
-SLADDSL-VTG	Verktyg till sladdslukare	124:-
<p>Färg blå.</p>		
KABELGENOM	Kabelgenomföring	219:-
<p>8 cm diameter. Ange placering.</p>		
SKIVAXXXX	Bordsskiva annan tjocklek	offert
<p>Thules normala skivtjocklek är 2 cm med mjukt rundade hörn med radie 2 cm om inget annat framgår. Även skivtjocklekar på 1,8/2,2/2,5/3,0 upp till 5 cm är möjliga.</p>		



A26-1925810



MB-1928126



MB-1927221



JORDK



A27-AIS4X1-RC



A27-AISMod-1/2/3

Artikelnummer	Utförande	Pris
A26-1925810	Förlängningsladd	71:-
Jordad. 1,5 meter sladd med 3-vägsuttag. Vit.		
A26-1928126	Förlängningsladd	119:-
Jordad. 1,5 meter sladd med 6-vägsuttag samt brytare. Vit.		
A26-1927221	Förlängningsladd	198:-
Jordad. 6 meter sladd. Vit.		
JORDK	Jordkabel med motstånd	269:-
För avledning av bord mm.		
B22-935-K46DX	Anslutningspaket, stort, komplett.	5497:-
Komplett paket för en snygg och funktionell lösning till konferensbordet. Gör det enkelt med komplett Kit av produkter som kan installeras i bordet. Paketet består av: Axessline Duo-lock, yttremått 610 x 148 mm, svart, vit eller silver, Axessline brunn, svart, vit eller silver. Axessline uttagslist, 4 el, 4 data, 2 USB, 1 VGA, 1 HDMI 935-BA20 Axessline anslutningskabel Wieland->Schuko. 2,0 m. För X ange W= Vit B= Svart Inget X lika med Silver.		
B22-935-F200	Anslutningspaket, mindre, komplett.	1871:-
QuickBox F200 är ett kompakt "access-center" för ett nedfällt montage i bordsskiva, vilken är mycket enkel att installera. QuickBox F200 har en fjädermekanism, som med ett tryck automatiskt öppnar toppluckan. Uttagslist med 2 el, 2 USB-Charger (5V, 2.1A Max) och 2 data. Hålmått 270 x 92 mm. Kablar - 1 x 1,5 m Schuko-kabel - 2 x 0,4 m Data port (RJ45, CAT6)		
A27-AISH4X2015-XX	Anslutningsbox/ram i plåt	409:-
A27-AISHAD15-MG	Adapter för att fästa anslutningsdon nedan, åtgår 1 per ovan.	100:-
Anslutningsbox, mått 286x129 mm. Monteras i bordsytan. För färg, XX, ange: R=vit. RS=svart. RC=silvergrå		
A30-SPEC	Håltagning i std bordsskiva för anslutningsbox pris 1st	999:-
A30-SPEC	Håltagning i std bordsskiva för anslutningsbox pris 2&fler	1207:-
SPEC-URTAG	Håltagning valfria mått (mått anges) i bordsskiva	2191:-
Håltagning i std Thule bordsskiva för ovan anslutningsbox, pris per bord/skiva, Vid andra mått eller antal begär offert.		
A27-AISMod-1	Anslutningsdon till anslutningsbox/ram. Max 2 st/ram.	2357:-
Inkl. 2 el-, 2 USB- och 1 nätuttag samt 1,5 m anslutningsladd.		
A27-AISMod-2	Anslutningsdon till anslutningsbox/ram. Max 1 st/ram.	1925:-
Inkl. 2 el- och 2 nätuttag samt 1,5 m anslutningsladd.		
A27-AISMod-3	Anslutningsdon till anslutningsbox/ram. Max 1 st/ram.	567:-
Inkl. 4 el- samt 1,5 m anslutningsladd.		



HANDTAG-PN

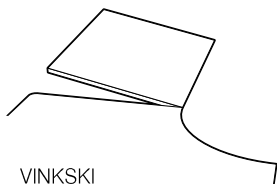

VINKSKI



-HB653/93/133-RS



SKIVA



SKIVA-R1-4



MR-S



KD-435-4490



-BSFK

Artikelnummer	Utförande	Pris	
HANDTAG-PN	Utfällbart handtag för reglering av ergonomi E2/E3-skiva	1135:-	
Svart.			
VINKSKI	Vinklingsbeslag. Positiv vinkling	808:-	
-HB653-	Bordshylla inkl. fäste för tung belastning 60x31 cm. För färg, XX, ange: RS=svart. RC= silvergrå. För gavelstöd- se under skensystem.	1195:-	
-HB93-XX	Bordshylla inkl. fäste för tung belastning 80x31 cm. För färg, XX, ange: RS=svart. RC= silvergrå. För gavelstöd- se under skensystem.	1354:-	
-HB133-	Bordshylla inkl. fäste för tung belastning 130x31 cm. För färg, XX, ange: RS=svart. RC= silvergrå. För gavelstöd- se under skensystem.	1467:-	
		Pris 1	Pris 2
X-Övskiva	Skiva till bord eller krön, pris per kvm. Skiva ca 20 mm tjocklek i önskat mått, min 600*600mm / 0,36 kvm. max storlek 2000*1200 mm. Pris 1 = faner och Ht lam Pris 2 = laminat. För val av material, ersätt X med: 2=Bokfaner 4=Björkfaner, 22 Ht lam i bok 44 Ht lam i Björk 20=Boklaminat, 40=Björklaminat, 50=Vittlaminat. Skiva i linoleum Pris 1 x 25% För XXXX ange Längd *Djup i cm.	3201:-	3009:-
SKIVA-RX	Skiva med hörnradie (min 5cm) pris per hörn Vald skiva med radie på 1/2/3/4 hörn för rektangulära skivor, pris ovan är per hörn ange vid beställning: X= 1 (ett hörn) 2 (2 hörn) 3 (3 hörn) 4 (4 hörn) Vid beställning bifoga enkel skiss vilket/vilka hörn (placering) som ska ha radie) Ev övriga skivor med hörn radie begär pris.	195:-	
MR-S	Djup 10-15 cm Mittplacerad radie/magurtag ger mer avlastning för underarmarna på bordsytan, går att få på följande bord: -F128-E2, -F148-E2, -F168-E2, -F188-E2, -F208-E2.	1042:-	
B22-435-4490	Bordslåda, silver.	304:-	
B22-435-4489	Bordslåda, svart.	304:-	
B22-435-4497	Bordslåda, vit.	304:-	
Roterbar penn- och prylhyla. Monteras under bordsskiva.			
-BSFK	Strömfrikoppling till stå/sittbord, där det ej är std. Separat strömfrikoppling till våra stå och sitt bord, där det ej ingår som standard.	2691:-	



B22-435-8169



A03-EX9911B



A27-C500



B23-35-0804



B23-35-0938

Artikelnummer	Utförande	Pris
B22-435-8169	Toolbar, bordsförvaring komplett.	2000:-
<p>Toolbar bordsförvaring med klämfäste för montering i bordsskärm eller direkt på bordsskivan (max 25 mm tj) inkl bordsfäste och de tillbehör som är på bild. Mått B skena 65/72,4*H26 cm</p>		
A03-EX9911X	Bildskärmsarm	1515:-
<p>Manuellt justerad, 2 ledad arm. Stolpe med klämfäste. För färg, ersätt X med: B = svart, S = silvergrå.</p>		
A27-C500	Bildskärmsarm	2506:-
<p>Gasjusterad, 2-ledad arm med extremt bra balans och rörelse Vertikal/horizontalt. Max 6 kg. Tillbehör: Laptophylla Art A27-A102-1000 Pris: 476:-</p>		
B23-35-0804	Bildskärmsarm	5231:-
<p>Gasjusterad, 2-ledad arm. Vertikal/horizontalt. Max 9 kg. Silver.</p>		
B23-35-0938	Bildskärmsarm	9755:-
<p>Gasjusterad, 2-ledad arm. Vertikal/horizontalt. Max 2x9 kg. Silver.</p>		



BENL/BEN/BENH-XX/BENX-XX



BENT-XX



BE-ER



BE-HJD50



Artikelnummer	Utförande	Pris
BENL-XX	Runda ben till Thule standardbord, ställbar höjd. låg.	207:-
Höjdområde, ställbart 62-82 cm. ange 4xBENLXX efter art nr för att välja detta ben. Ingen kostnad tillkommer på Space arbetsbord, För färg, XX, ange: R=vit. RS=svart. RC=silvergrå.		
BEN-XX	Runda ben till Thule standardbord, ställbar std. höjd.	207:-
Höjdområde, ställbart 65-85 cm. Enligt EU Std. Detta ben är standard på Space arbetsbord. För färg, XX, ange: R=vit. RS=svart. RC=silvergrå.		
BENH-XX	Runda ben till Thule standardbord, ställbar höjd.	245:-
Höjdområde, ställbart 86-106 cm. För färg, XX, ange: R=vit. RS=svart. RC=silvergrå.		
BENX-XX	Runda ben till Thule arbets/mötesbord anpassad höjd.	152:-
Ben med fast höjd mellan 52-110 cm (Bordshöjd) pris gäller tillägg per bord med 4 ben, inkl justerbar golvfot. För bordshöjd ersätt X med cm i höjd, För färg, XX, ange: R=vit. RS=svart. RC=silvergrå.		
BENF4-XX	Runda ben till Thule standardbord, fast höjd.	-235:-
Ben med fast höjd, bordshöjd 72 cm och justerbar golvfot, avdrag i kronor på bord med 4st manuell höjdregerbara ben (-59:-/st) För färg, XX, ange: R=vit. RS=svart. RC=silvergrå.		
BENF-XX	Runda ben till Thule standardbord, fast höjd.	-188:-
Ben med fast höjd, bordshöjd 72 cm och justerbar golvfot, För färg, XX, ange: R=vit. RS=svart. RC=silvergrå.		
BENT-XX	Ben, fäste och fot T-modell till Thule standardbord	1242:-
Höjdområde 60-85 cm. För färg, XX, ange: RS=svart. RC=silvergrå		
BENTJ2-XX	Ben, fäste och fot T-modell till Thule standardbord	1364:-
Ben med manuell justerbar höjd, (20 cm) normalt ca 68-88 cm och justerbar golvfot, påslag i kronor på bord med 2st manuell höjdregerbara ben (+ 683:-/st) för andra höjdområden begär offert. För färg, XX, ange: R=vit. RS=svart. RC=silvergrå.		
BE-ER	Enkelhjul med broms till Thule standardbordsben	54:-
M10-tapp. Höjd 5 cm. Färg svart.		
BE-HJD50	Dubbelhjul med broms till Thule standardbordsben	141:-
M10-tapp. Höjd 5 cm. Färg grå.		
B24BEN71-X	Standard bordsben böjträ, pris per st.	603:-
Ben i formpressat trä. Bordshöjd 73 cm (inkl std skiva) Även H 55/60 cm är möjligt, ange detta vid beställning För träslag på ben X, ange: 2=Bok, 4=Björk.		
-RXXX	Information	
För flertalet av produkterna i serierna Space och Peace är det även möjligt att få vit stativfärg mot ev. längre leveranstid och i vissa fall pristillägg, kontakta oss för mer information.		



MÖBELFAKTA



FÖRVARING SPACE



99%

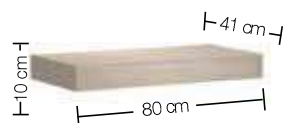
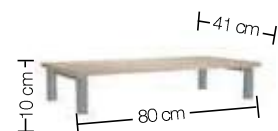
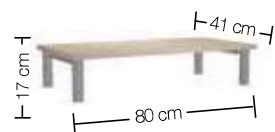
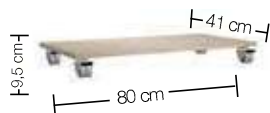
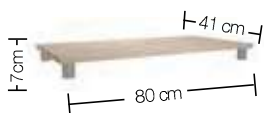

Förvaringsserien Space bygger på självbärande stabila moduler i olika höjder vilka kan byggas om och/eller flyttas vid behov. Välj vilken sockelmodell och höjd du vill ha; låga/höga ben eller mobil på hjul. Välj sedan moduler med det utförande som passar; öppen/jalusi/lådor/slagdörrar osv att placera på sockeln. Välj även vilket material och färgkombinationer du vill ha enligt de artikelnummer som beskrivs i faktarutan nedan. Större delen av Space modellerna är även certifierad enligt nya Möbelfakta.

SPACE FÖRVARINGSFAKTA

Stomme: Självbärande moduler av 18 mm spånplatta i sida/topp/botten, låda. Heltäckande integrerad (pluggad i sidorna) rygg 12mm tjock. Modulmått enligt nedan.

Sockel: Stål, trä, mobil. Storleken/bredd följer vald förvaringsmodul. För val av stativfärg ersätt XX med: RS=Svart, RC=Silvergrå, R=Vitt som tillval, se sidan för tillbehör

Material: För val av materiel i stomme/fronter, ersätt x med följande:
2=Bok 4=Björk Helt i Faner
52=Vit stomme i laminat med bokfronter
54=Vit stomme i laminat med björkfronter
50= Vitlaminat,
22=Boklaminat
44=Björklaminat

Priser: 1 Gäller för utförande i:
2=Bok 4=Björk Helt i faner
52=Vit stomme i laminat med bokfronter
54=Vit stomme i laminat med björkfronter
2 Gäller för utförande i:
50=Helt i laminat, vit,
20=Bok Laminat
40=Björk Laminat

Övrigt: Även andra utföranden på fronter, dörrar, färger samt materiel och mått är möjliga, begär offert.

Bra tillbehör: Lås för enh med dörrar, backinsatser, hyllor, se under tillbehör.



Artikelnummer	Storlek BxDxH	Pris 1	Pris 2
X-S001-XX	80x41x7 cm	476:-	430:-
Sockel med 4 st metallben, vid avvikande modulmått följer sockelns bredd modulens breddmått, se även sockel ovan. Inkl. bottenhylla. För färg på sockel, XX, ange: RS=Svart, RC=Silvergrå.			
X-S001-M	80x41x10 cm	1160:-	1074:-
Sockel med 4 st hjul, inkl bottenhylla, vid avvikande modulmått följer sockelns bredd modulens breddmått, se även sockel ovan. Inkl. bottenhylla.			
X-S002-XX	80x41x17 cm	798:-	724:-
Hög sockel med 4 st metallben, vid avvikande modulmått följer sockelns bredd modulens breddmått, se även sockel ovan, inkl. bottenhylla. För färg på sockel, XX, ange: RS=Svart, RC=Silvergrå.			
X-S003-XX	80x41x10 cm	737:-	661:-
Hög sockel med 4 st metallben, inkl bottenhylla. Vid avvikande modulmått följer sockelns bredd modulens breddmått. För färg på sockel, XX, ange: RS=Svart, RC=Silvergrå.			
X-S004	80x41x10 cm	689:-	623:-
Hög träsockel med täckande sidor, inkl bottenhylla. Vid avvikande modulmått följer sockelns bredd modulens breddmått. Justerbara ställfötter som tillval SGFT 371:- (per sockel). För färg på sockel, X, ange material enl. ovan.			

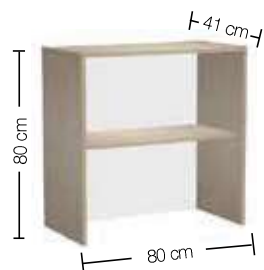
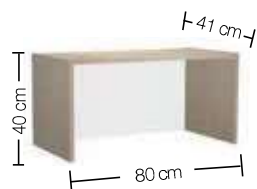

Artikelnummer	Storlek BxDxH		Pris 1	Pris 2
X-S005-XX	80x41x10,3 cm		1665:-	1458:-

Separat lådmodul inkl. sidor, topp och rygg. För färg på handtag, XX, ange: RS=Svart, RC=Silvergrå

X-S101-	80x41x40 cm		898:-	789:-
---------	-------------	--	-------	-------

Öppen modul, höjd 1xA4.

X-S102-	80x41x40 cm		1625:-	1480:-
---------	-------------	--	--------	--------

Modul med jalusi och lås, höjd 1xA4.

X-S103-XX	80x41x40 cm		1657:-	1508:-
-----------	-------------	--	--------	--------

Modul med slagdörrar, höjd 1xA4. För färg på handtag, XX, ange: RS=Svart, RC=Silvergrå

Tillval: Lås till slagdörr, art nr: Lås-D Pris: 264:-

X-S201-	80x41x80 cm		1604:-	1407:-
---------	-------------	--	--------	--------

Öppen modul med ett flyttbart hyllplan, höjd 2xA4.

X-S006-XX	80x41x10,3 cm		816:-	728:-
-----------	---------------	--	-------	-------

Lös låda inkl. toppskiva för placering längst ner i -S201-/-S203-. För färg på handtag, XX, ange: RS=Svart, RC=Silvergrå.

X-S203-XX	80x41x80 cm		2601:-	2282:-
-----------	-------------	--	--------	--------

Modul med slagdörrar inkl. ett flyttbart hyllplan, höjd 2xA4. För färg på handtag, XX, ange: RS=Svart, RC=Silvergrå.

Tillval: Lås till slagdörr, art nr: Lås-D Pris: 264:-



Artikelnummer	Storlek BxDxH		Pris 1	Pris 2
X-S204-XX	80x41x80 cm		3012:-	2738:-

Modul med skjutdörrar inkl. ett flyttbart hyllplan, höjd 2xA4. För färg på handtag, XX, ange: RS=Svart, RC=Silvergrå.
OBS! om två av dessa enheter skall placeras ovanpå varandra måste en extra botten inkluderas.
Tillval: Lås till skjutdörr, art nr: Lås-Skj Pris: 264:-

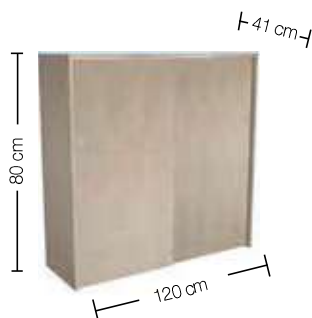

X-S204-L12-XX	120x41x80 cm		3886:-	3239:-
---------------	--------------	--	--------	--------

Modul med skjutdörrar, inkl. två flyttbara hyllplan, höjd 2xA4. För färg på handtag, XX, ange: RS=Svart, RC=Silvergrå.
OBS! om två av dessa enheter skall placeras ovanpå varandra måste en extra botten inkluderas.
Tillval: Lås till skjutdörr, art nr: Lås-Skj Pris: 264:-

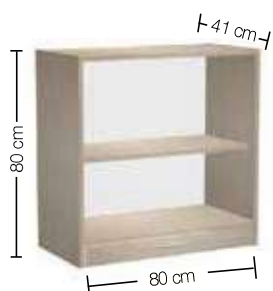

X-S206-XX	80x41x80 cm		2236:-	2053:-
-----------	-------------	--	--------	--------

Öppen modul med utdragbar låda inkl. ett flyttbart hyllplan, höjd 2xA4. För färg på handtag, XX, ange: RS=Svart, RC=Silvergrå.



X-S207-XX	80x41x80 cm		3565:-	3207:-
-----------	-------------	--	--------	--------

Modul med slagdörrar i glas, inkl. ett flyttbart hyllplan, höjd 2xA4. För färg på handtag, XX, ange: RS=Svart, RC=Silvergrå.
Tillval: Lås till slagdörr, art nr: Lås-D Pris: 264:-



X-S208-XX	80x41x80 cm		3293:-	2865:-
-----------	-------------	--	--------	--------

Modul med slagdörrar, inkl. ett flyttbart hyllplan samt lådmodul, höjd 2xA4. För färg på handtag, XX, ange: RS=Svart, RC=Silvergrå
Tillval: Lås till slagdörr, art nr: Lås-D Pris: 264:-

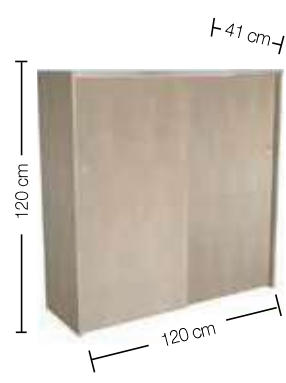

Artikelnummer	Storlek BxDxH		Pris 1	Pris 2
X-S301	80x41x120 cm		2452:-	2207:-
X-S301-L4	40x41x120 cm		2402:-	2161:-

Öppen modul, höjd 3xA4.

X-S303-XX	80x41x120 cm		4049:-	3645:-
-----------	--------------	--	--------	--------

Modul med slagdörrar inkl. ett flyttbart hyllplan, höjd 3xA4. För färg på handtag, XX, ange: RS=Svart, RC=Silvergrå.
Tillval: Lås till slagdörr, art nr: Lås-D Pris: 264:-

X-S304-XX	80x41x120 cm		4616:-	4160:-
-----------	--------------	--	--------	--------

Modul med skjutdörrar inkl. ett flyttbart hyllplan, höjd 2xA4. För färg på handtag, XX, ange: RS=Svart, RC=Silvergrå.
Tillval: Lås till skjutdörr, art nr: Lås-Skj Pris: 264:-

X-S304-L12-XX	120x41x120 cm		6487:-	5707:-
---------------	---------------	--	--------	--------

Modul med skjutdörrar, inkl. två flyttbara hyllplan, höjd 3xA4. För färg på handtag, XX, ange: RS=Svart, RC=Silvergrå.
Tillval: Lås till skjutdörr, art nr: Lås-Skj Pris: 264:-

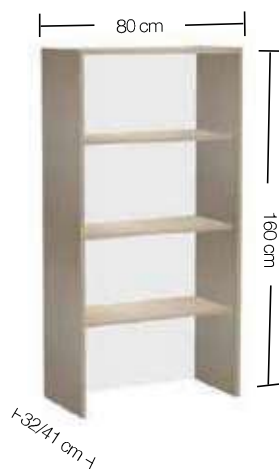
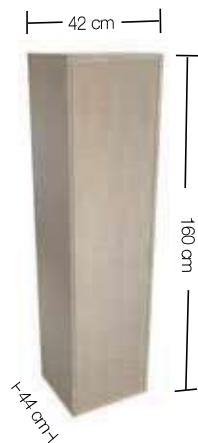

Artikelnummer	Storlek BxDxH		Pris 1	Pris 2
---------------	---------------	--	--------	--------

X-S414-XX	42x44x160 cm		3895:-	3310:-
-----------	--------------	--	--------	--------

Klädskåp med slagdörrar, inkl. klädstång, krok och hylla. För färg på handtag, XX, ange: RS=Svart, RC=Silvergrå.
Obs! mobil sockel går ej på denna enhet.
Tillval: Lås till slagdörr, art nr: Lås-D Pris: 264:-

X-S415-XX	40x55x160 cm		3656:-	2905:-
-----------	--------------	--	--------	--------

Klädskåp med slagdörrar, inkl. klädstång, krok och hylla. För färg på handtag, XX, ange: RS=Svart, RC=Silvergrå.
Obs! mobil sockel går ej på denna enhet.
Tillval: Lås till slagdörr, art nr: Lås-D Pris: 264:-

X-S401-	80x41x160 cm		3396:-	2815:-
X-S401-D3	80x32x160 cm		3328:-	2758:-

Öppen modul med två flyttbara hyllplan, höjd 4xA4.



Artikelnummer	Storlek BxDxH	Pris 1	Pris 2
X-S403-XX	80x41x160 cm	5142:-	4627:-

Modul med slagdörrar inkl. tre flyttbara hyllplan, varav ett är bindhyllplan, höjd 4xA4. För färg på handtag, XX, ange: RS=Svart, RC=Silvergrå.

Tillval: Lås till slagdörr, art nr: Lås-D Pris: 264:-



X-S406-XX	80x41x160 cm	5213:-	4691:-
-----------	--------------	--------	--------

Klädskåpsmodul med slagdörrar inkl. klädhängare och ett flyttbart hyllplan, höjd 4xA4. För färg på handtag, XX, ange: RS=Svart, RC=Silvergrå.

Tillval: Lås till slagdörr, art nr: Lås-D Pris: 264:-



X-S407-XX	80x41x160 cm	5348:-	4921:-
-----------	--------------	--------	--------

Klädskåpsmodul med slagdörrar, 2-delad inredning, inkl klädska med klädhängare samt skåp med två flyttbara hyllplan, höjd 4xA4. För färg på handtag, XX, ange: RS=Svart, RC=Silvergrå.

Tillval: Lås till slagdörr garderob, art nr: Lås-Gard Pris: 264:-



Artikelnummer	Storlek BxDxH		Pris 1	Pris 2
X-S501-	80x41x200 cm		4270:-	3930:-
X-S501-L3	80x32x200 cm		4184:-	3850:-

Öppen modul med fyra hyllplan, höjd 5xA4.

X-S503-XX	80x41x200 cm		6426:-	5914:-
-----------	--------------	--	--------	--------

Modul med slagdörrar inkl. fyra hyllplan varav två flyttbara samt två bindhyllplan, höjd 5xA4. För färg på handtag, XX, ange: RS=Svart, RC=Silvergrå.

Tillval: Lås till slagdörr; art nr: Lås-D Pris: 264:-



FÖRVARING PEACE



Förvaringsserien Peace är möjlig att välja färg och material med en större frihet. Uppbyggnaden är densamma som för Space-serien men modulerna säljs utan handtag och utan färg/materialbesättning, vi även tillverka förvaringarna i andra mått och utföranden. Beskriv hur ni önskar uppbyggnaden av din förvaring med en enkel skiss och ange de färger du önskar på: stommen (sidor/topp/botten/rygg) samt fronten (dörrar/lådor/jalusi) Handtag och ben väljer ni nedan, ytterligare alternativ kan även tas fram.

Priserna nedan gäller per enhet och per täckfärg eller screenad, startkostnad tillkommer per order och vald färg. För andra önskemål, material etc. begär offert.



PEACE FÖRVARINGSFAKTA

Material: Uppbyggnad lika Space-serien men utan handtag, ben och färg på modulerna.

Priser: Begär gärna offert.

Stomme: Självbärande moduler av 18 mm spånplatta i sida/topp/botten, låda. Heltäckande integrerad (pluggad i sidorna) rygg 12mm tjock. Modulmått enligt nedan.

Grundpriset är vad produkten kostar exkl. material/färg. Kostnad för färg alt materialval tillkommer per färg/materialval samt order, enligt:
Startkostnad per färg och order: 2160:-
Startkostnad, screening, per färg och order: 2160:-
Kostnad kundmotiv, ex per bild och order: 2160:-

Socket: Stål, trä, mobil. Storleken följer vald förvaringsmodul.

Bra tillbehör: Lås, backinsatser, hyllor, se sida under tillbehör.

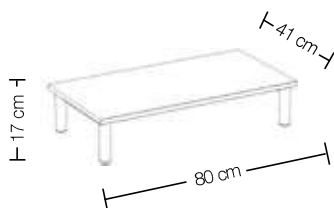
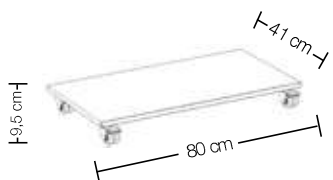
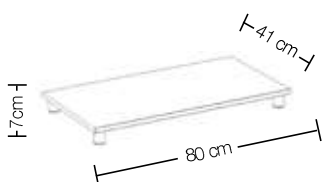
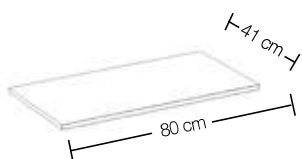

Artikelnummer	Storlek BxDxH		Pris 1	Pris 2
99-S001	80x41x2 cm	enligt önskemål		811:-

Bottenhylla utan ben. Välj till ben enligt önskemål eller enligt nedan.

99-S001-XX	80x41x7 cm	enligt önskemål		1420:-
------------	------------	-----------------	--	--------

Socket med 4 st metallben, inkl bottenhylla. För färg på socket, XX, ange: RS=Svart, RC=Silvergrå. R=Vit som tillval.

99-S001-M	80x41x9,5 cm	enligt önskemål		3285:-
-----------	--------------	-----------------	--	--------

Socket med 4 st hjul, inkl bottenhylla.

99-S002-XX	80x41x17 cm	enligt önskemål		2264:-
------------	-------------	-----------------	--	--------

Hög socket med 4 st metallben, inkl bottenhylla. För färg på socket, XX, ange: RS=Svart, RC=Silvergrå. R=Vit som tillval.

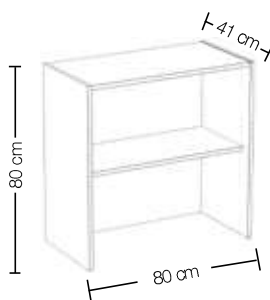
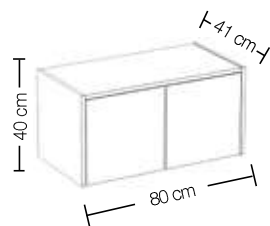
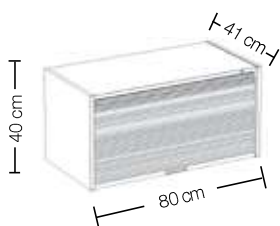
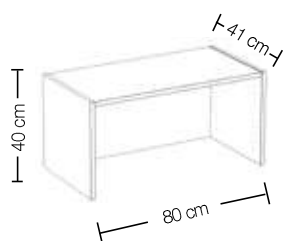
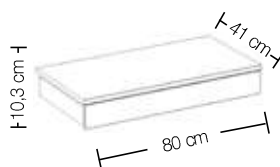
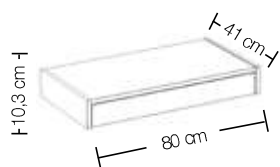

Artikelnummer	Storlek BxDxH	Material/Färgsättning		Grundpris
-S005-	80x41x10,3 cm	enligt önskemål		4711:-

Separat lådmodul inkl. sidor, topp och rygg.

-S006-	80x41x10,3 cm	enligt önskemål		2353:-
--------	---------------	-----------------	--	--------

Lös låda inkl. toppskiva för placering längst ner i -S201-/-S203-.

-S101-	80x41x40 cm	enligt önskemål		2547:-
--------	-------------	-----------------	--	--------

Öppen modul, höjd 1xA4.

-S102-	80x41x40 cm	enligt önskemål		4832:-
--------	-------------	-----------------	--	--------

Modul med jalusi och lås, höjd 1xA4.

-S103-	80x41x40 cm	enligt önskemål		4689:-
--------	-------------	-----------------	--	--------

Modul med slagdörrar, höjd 1xA4.

-S201-	80x41x80 cm	enligt önskemål		4538:-
--------	-------------	-----------------	--	--------

Öppen modul med ett flyttbart hyllplan, höjd 2xA4.

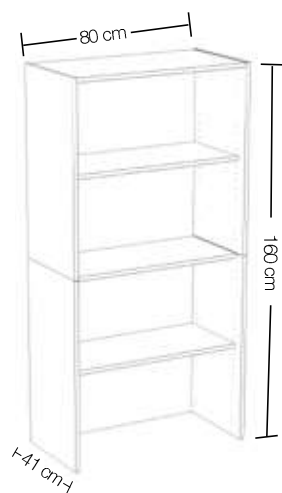
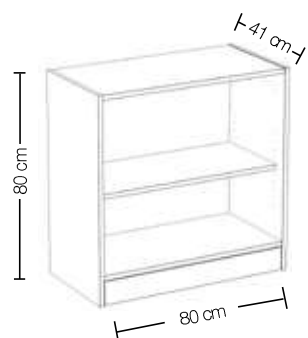
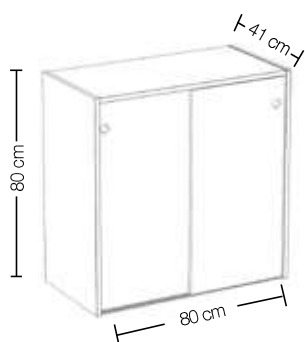
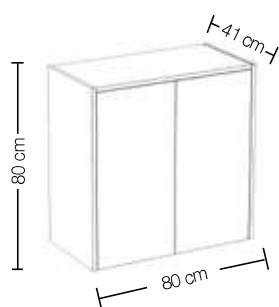

Artikelnummer	Storlek BxDxH	Material/Färgsättning		Grundpris
-S203-	80x41x80 cm	enligt önskemål		4562:-

Modul med slagdörrar inkl. ett flyttbart hyllplan, höjd 2x44.

-S204-	80x41x80 cm	enligt önskemål		8121:-
--------	-------------	-----------------	--	--------

Modul med skuddörrar inkl. ett flyttbart hyllplan, höjd 2x44.

-S206-	80x41x80 cm	enligt önskemål		6638:-
--------	-------------	-----------------	--	--------

Öppen modul med utdragbar låda inkl. ett flyttbart hyllplan, höjd 2x44.

-S401-	80x41x160 cm	enligt önskemål		8925:-
--------	--------------	-----------------	--	--------

Öppen modul med två flyttbara hyllplan, höjd 4x44.

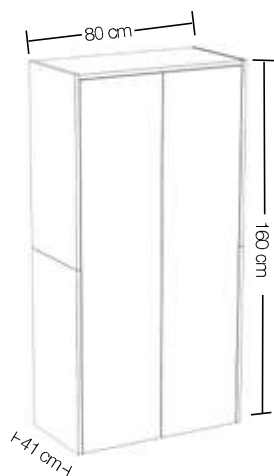
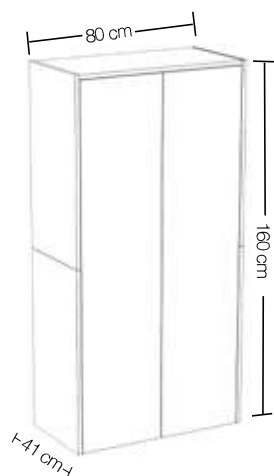
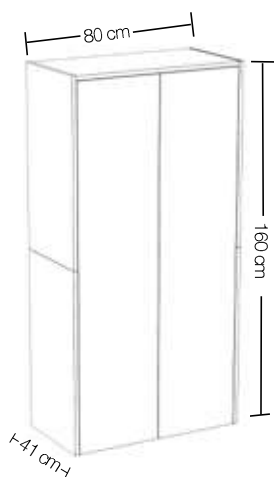

Artikelnummer	Storlek BxDxH	Material/Färgsätt.		Grundpris
-S403-	80x41x160 cm	enligt önskemål		14.421,-

Modul med slagdörrar inkl. två flyttbara hyllplan, höjd 4x44.

-S406-	80x41x160 cm	enligt önskemål		13.831,-
--------	--------------	-----------------	--	----------

Klädskåpsmodul med slagdörrar inkl. klädhängare och ett flyttbart hyllplan, höjd 4x44.

-S407-	80x41x160 cm	enligt önskemål		15.891,-
--------	--------------	-----------------	--	----------

Klädskåpsmodul med slagdörrar, 2-delad inredning, inkl klädsåp med klädhängare samt skåp med två flyttbara hyllplan, höjd 4x44.

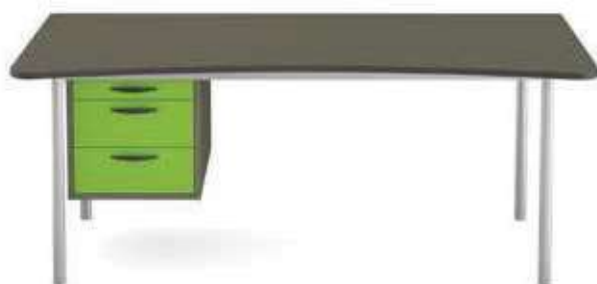

FÖRVARING HURTSAR





99%



Space mobila och fasta hurtsar för närförvaring. Samtliga våra hurtsar kan fås fastmonterade i bord (gäller ej "stå och sitt") eller mobila på hjul. Välj svart eller silvergrått på handtag och sockel i de fall det är aktuellt.

HURTSAR FÖRVARINGSFAKTA

Utförande: Mod: H10- har pennfack överst med lagrad skena och 100% utdrag samt två lika stora öppna lådor under.
H30- har tre öppna lådor. Båda dessa modeller kan fås med olika inredningsalternativ. Plasthandtag på lådor samt för mobila hurtsar även på toppskivan, färg svart eller silvergrå.

Stomme: Moduler av 18 mm spånplatta i sida, topp och botten. 12 mm heltäckande integrerad rygg för maximal stabilitet.

Material: För val av material i stomme/fronter, ersätt x med följande:
2=Bok 4=Björk Helt i Faner
22= Boklaminat 44=Björklaminat

Priser: 1 Gäller för utförande i:
2=Bok 4=Björk Helt i faner
2 Gäller för utförande i:
20=Bok 40=Björk 50=Vit Laminat

Övrigt: Centrallås på samtliga lådor som standard.

Även andra färgställningar och material är möjliga, se Peace serien eller kontakta oss för offert

Bra tillbehör: Std. Hurtsinredning, lådavelare, pennfack, blankettfack. Se under tillbehör.

Artikelnummer	Storlek BxDxH	Pris 1	Pris 2
X-H10	42,5x60x41,4 cm	2311:-	1962:-
RF-HB	Upphångningsbeslag till Thule standardbord, 2 st åtgår/hurts		104:-/styck

Fast hurts för bordsmontage. Färg på handtag, för XX ange RC=Silvergrå, RS=Svart

X-H10-ELXX	42,5x60x53 cm	2609:-	2215:-
-HHK-	Avgår om hurts beställs utan handtag på krönskivan		- 179:-

Mobil hurts med låga hjul. Olika höjd finns. Höjd FRÅN 53 cm. För färg på handtag, för XX ange RC=Silvergrå, RS=Svart

X-H10-XX	42,5x60x60 cm	3097:-	2509:-
-HHK-	Avgår om hurts beställs utan handtag på krönskivan		- 179:-

Hög mobil hurst med hjul. För färg på sockel samt handtag, för XX, ange: RC=silvergrå, RS=svart,



Artikelnummer	Storlek BxDxH	Pris 1	Pris 2
X-H30	42,5x60x41,4 cm	2354:-	2009:-
RF-HB	Upphångningsbeslag till Thule standardbord, 2 st åtgår/hurts		104:-/styck

Fast hurts för bordsmontage. Färg på handtag, för XX ange RC=Silvergrå, RS=Svart

X-H30-EL	42,5x60x53 cm	2188:-	1873:-
-HHK-	Avgår om hurts beställs utan handtag på krönskivan		- 179:-

Mobil hurts med låga hjul. Olika höjd finns. Höjd FRÅN 53 cm. Färg på handtag, för XX ange RC=Silvergrå, RS=Svart.

X-H30-XX	42,5x60x60 cm	2874 :-	2457:-
-HHK-	Avgår om hurts beställs utan handtag på krönskivan		- 179:-

Hög mobil hurst med hjul. För färg på sockel samt handtag,, för XX, ange: RC=silvergrå, RS=svart,

X-ST9084X-XX	41,6*80*91 cm	5753 :-	5530:-
-PLZ-	Avgår om förvaring beställs utan pennlåda och stödlister		- 236:-

Space sidoförvaring/Tower med udragbar lådsektion med lås, pennlåda, stödlister samt två hyllplan 2x44 justerbara fötter. Vid beställning ange höger eller vänstervändning på inredningen, se nedan, går även att bygga om i efterhand.

Även möjlig att få i andra mått, be om offert. För XX, ange: RC=silvergrå, RS=svart på handtaget.

För X ange: H= Placering höger sida om bord, inredningen på vänster sida av enheten

V= Placering vänster sida om bord, inredningen tillgänglig höger sida av enheten '

X-ST1284X-XX	41,6*80*126 cm	7386:-	7020:-
-PLZ-	Avgår om förvaring beställs utan pennlåda och stödlister		- 236:-

Space sidoförvaring/Tower med udragbar lådsektion med lås, pennlåda, stödlister samt tre hyllplan 3x44 justerbara fötter. Vid beställning ange höger eller vänstervändning på inredningen, se nedan, går även att bygga om i efterhand.

Även möjlig att få i andra mått, be om offert. För XX, ange: RC=silvergrå, RS=svart på handtaget.

För X ange: H= Placering höger sida om bord, inredningen på vänster sida av enheten

V= Placering vänster sida om bord, inredningen tillgänglig höger sida av enheten '



FÖRVARING HIGH



99%

Förvaringsserien High fungerar utmärkt inom både kontor, utbildning och omsorg. Nedan visas ett urval av modeller, vilka representerar de vanligaste behoven inom kontorsmiljö.

HIGH FÖRVARINGSFAKTA

Material:	Bok-, björk- eller vitlaminat som standard. Faner eller högtryckslaminat mot tillägg.	Modulmått:	För XXXX ange 4 siffror för bredd 80 eller 100 cm. Höjd och djup se nedan för varje modul på aktuella positioner.
Stomme:	Laminerad spånplatta kantlistad med polypropenlist.	Bra tillbehör:	Extra hyllplan. A4-back. Mappkorg. Se sid för tillbehör.
Sockel:	Standard täckt träsockel om inte annat anges under resp pos.		



Materialskåp



Kombiskåp

Artikelnummer	Storlek DxH	Övrigt	Pris bredd 80 cm	Pris bredd 100 cm
A15-XXXX.324.230.X	32x210 cm	utan lås	8993:-	9603:-
A15-XXXX.324.240.X	32x210 cm	låsbart	9854:-	10.462:-

Materialskåp med dörrar och spanjolethandtag, inkl 4 st flyttbara hyllplan varav 1 st bindhylla. För bredd, XXXX, ange: 3100 = 80 cm eller 3000 = 100 cm. För material, X, ange: 1 = bok, 2 = björk, 3 = vit.

Tillval 4st lamellhyllplan, tillägg, skåp dj 32 cm 1051:- skåp dj 47 cm 1312:- skåp dj 60 cm 1815:- Ange L efter 4 i art nr dvs. XXXX.XX4L

A15-XXXX.474.230.X	47x210 cm	utan lås	9880:-	10.577:-
A15-XXXX.474.240.X	47x210 cm	låsbart	10.740:-	11.414:-

Materialskåp med dörrar och spanjolethandtag, inkl 4 st flyttbara hyllplan varav 1 st bindhylla. För bredd, XXXX, ange: 3110 = 80 cm eller 3010 = 100 cm. För material, X, ange: 1 = bok, 2 = björk, 3 = vit.

Tillval 4st lamellhyllplan, tillägg, skåp dj 32 cm 1051:- skåp dj 47 cm 1312:- skåp dj 60 cm 1815:- Ange L efter 4 i art nr dvs. XXXX.XX4L

A15-XXXX.604.230.X	60x210 cm	utan lås	10.851:-	11.552:-
A15-XXXX.604.240.X	60x210 cm	låsbart	11.713:-	12.414:-

Materialskåp med dörrar och spanjolethandtag, inkl 4 st flyttbara hyllplan varav 1 st bindhylla. För bredd, XXXX, ange: 3120 = 80 cm eller 3020 = 100 cm. För material, X, ange: 1 = bok, 2 = björk, 3 = vit.

Tillval 4st lamellhyllplan, tillägg, skåp dj 32 cm 1051:- skåp dj 47 cm 1312:- skåp dj 60 cm 1815:- Ange L efter 4 i art nr dvs. XXXX.XX4L

A15-XXXX.324.430.X	32x210 cm	utan lås	9845:-	10.539:-
A15-XXXX.324.440.X	32x210 cm	lås över	10.705:-	11.402:-
A15-XXXX.324.450.X	32x210 cm	lås över/under	11.568:-	12.264:-

Kombiskåp med delad front och spanjolethandtag, inkl 4 st hyllplan varav 1 st bindhylla. För bredd, XXXX, ange: 3100 = 80 cm eller 3000 = 100 cm. För material, X, ange: 1 = bok, 2 = björk, 3 = vit.

Tillval 4st lamellhyllplan, tillägg, skåp dj 32 cm 1051:- skåp dj 47 cm 1312:- skåp dj 60 cm 1815:- Ange L efter 4 i art nr dvs. XXXX.XX4L

A15-XXXX.474.430.X	47x210 cm	utan lås	10.770:-	11.597:-
A15-XXXX.474.440.X	47x210 cm	lås över	11.614:-	12.459:-
A15-XXXX.474.450.X	47x210 cm	lås över/under	12.490:-	13.320:-

Kombiskåp med delad front och spanjolethandtag, inkl 4 st hyllplan varav 1 st bindhylla. För bredd, XXXX, ange: 3110 = 80 cm eller 3010 = 100 cm. För material, X, ange: 1 = bok, 2 = björk, 3 = vit.

Tillval 4st lamellhyllplan, tillägg, skåp dj 32 cm 1051:- skåp dj 47 cm 1312:- skåp dj 60 cm 1815:- Ange L efter 4 i art nr dvs. XXXX.XX4L



Kombiskåp



Öppen/slagdörr



Bokhylla

Artikelnummer	Storlek DxH	Övrigt	Pris bredd 80 cm	Pris bredd 100 cm
A15-XXXX.324.530.X	32x210 cm	utan lås	11.675:-	12.435:-
A15-XXXX.324.540.X	32x210 cm	lås över	12.536:-	13.299:-
A15-XXXX.324.550.X	32x210 cm	lås över/under	13.935:-	14.728:-

Kombiskåp med delad front, glas/slät, och spanjolett-handtag, inkl 4 st flyttbara hyllplan varav 1 st bindhylla. För bredd, XXXX, ange: 3100 = 80 cm eller 3000 = 100 cm. För material, X, ange: 1 = bok, 2 = björk, 3 = vit.

A15-XXXX.474.530.X	47x210 cm	utan lås	12.597:-	13.446:-
A15-XXXX.474.540.X	47x210 cm	lås över	12.941:-	13.757:-
A15-XXXX.474.550.X	47x210 cm	lås över/under	14.321:-	15.169:-

Kombiskåp med delad front, glas/slät, och spanjolett-handtag, inkl 4 st flyttbara hyllplan varav 1 st bindhylla. För bredd, XXXX, ange: 3110 = 80 cm eller 3010 = 100 cm. För material, X, ange: 1 = bok, 2 = björk, 3 = vit.

Tillval 4st lamellhyllplan, tillägg, skåp dj 32 cm 1051:- skåp dj 47 cm 1312:- skåp dj 60 cm 1815:- Ange L efter 4 i art nr dvs. XXXX.XX4L

A15-XXXX.324.110.X	32x210 cm		8626:-	9330:-
A15-XXXX.474.110.X	47x210 cm		9801:-	10.774:-

Bokhylla delad öppen/slagdörr med handtag, 5st hyllplan 4 st flyttbara hyllplan. För bredd, XXXX, ange: 3311 = 80 cm eller 3309 = 100 cm. För material, X, ange: 1 = bok, 2 = björk, 3 = vit.

A15-33XX.304.100X	30x210 cm		7050:-	7840:-
A15-33XX.454.100X	45x210 cm		8282:-	9072:-

Bokhylla inkl 4 st flyttbara hyllplan av hdf-lamell, varav 1 st bindhylla. För bredd, XX, ange: 11 = 80 cm, 09 = 100 cm. För material, X, ange: 1 = bok, 2 = björk, 3 = vit.

A15-33XX.305.100X	30x210 cm		7654:-	8227:-
A15-33XX.455.100X	45x210 cm		8707:-	9557:-

Bokhylla inkl 5 st flyttbara hyllplan av hdf-lamell, varav 1 st bindhylla. För bredd, XX, ange: 11 = 80 cm, 09 = 100 cm. För material, X, ange: 1 = bok, 2 = björk, 3 = vit.

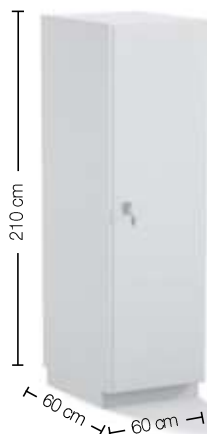

Fackskåp



Klädskåp

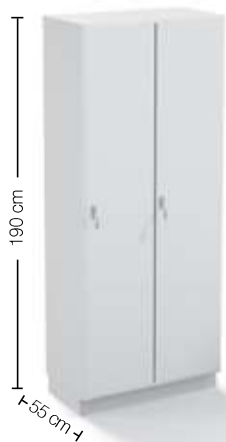

Klädskåp

Artikelnummer	Storlek BxDxH	Övrigt	Pris
A15-3199.609.210X	60x60x210 cm	5 liggande samt 5 stående fack	10.279:-
A15-3195.609.210X	60x60x210 cm	1 hyllplan samt städskåpsinredning	9075:-

Fackskåp lämpliga som städskåp eller madrassskåp, inkl flyttbara hyllplan/fackavdelare.
För material, X, ange: 1 = bok, 2 = björk, 3 = vit.

A15-3173.471.230X	40x47x210 cm	ej låsbart	7799:-
A15-3173.471.2401X	40x47x210 cm	låsbart	8662:-

Klädskåp med spanjolethandtag, inkl 1 st flyttbart hyllplan samt 1 klädstång med enkelkrokar. För material, X, ange: 1 = bok, 2 = björk, 3 = vit. För vänsterhängd dörr, ange: V. För högerhängd dörr, ange: H.

A15-3520.501.000X	30x55x190 cm	1 fack	6365:-
A15-3520.502.000X	58x55x190 cm	2 fack	9910:-
A15-3520.503.000X	86x55x190 cm	3 fack	13.119:-

Klädskåp med lås, (ej handtag som på bild) inkl 1 st hatthylla samt 1 klädstång med 2 krokar. För material, X, ange: 1 = bok, 2 = björk, 3 = vit. För vänsterhängd dörr, ange: V. För högerhängd dörr, ange: H.



Artikelnummer	Storlek BxDxH	Övrigt	Pris
A15-3042.479.000X	100x47x210 cm	Inklusive verktygstavla	19.728:-

Verktygsskåp Kexås, slät lucka med spanjolett-handtag. Inkl. verktygstavla för trä- eller metallslöjd, 960x960 mm, kroksats 25 pack och lådsats med 12 st backlådor. Väj mellan gångjärn för öppningsvinkel 165° alt 180°.

För material, X, ange: 1 = bok, 2 = björk, 3 = vit.

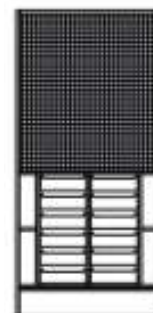

A15-3043.479.000X	100x47x210 cm	Inklusive garninsats	18.819:-
-------------------	---------------	----------------------	----------

Garn och backskåp Kexås, slät lucka med spanjolett-handtag. Överdel med garninsats med 24 st fack. Underdel med 1st lådsats med 12 st backlådor.

För material, X, ange: 1 = bok, 2 = björk, 3 = vit.

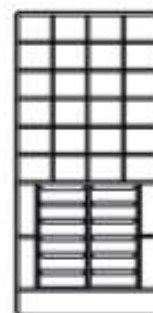

A15-3033.479.220x	100x47x210 cm	4 Parluckor/lås. 6st flyttbara hyllplan	16.377:-
A15-3033.609.220x	100x60x210 cm	4 Parluckor/lås. 6st flyttbara hyllplan	17.785:-
A15-3532.409.000x	86,5x42x190 cm	9 Dörrar/personliga fack med lås.	16.388:-
B15-359196x	91x58x193 cm	9 Dörrar/personliga fack med lås.	16.588:-

Personlig förvaring/fackskåp med luckor/dörrar. För material, X, ange: 1 = bok, 2 = björk, 3 = vit.

OBS! För modellerna med 9 fack ange om ni vill ha hänglåsbeslag eller cylinderlåsning.

A15-3543.400.000x	56,5x40x92 cm	14 fack /12 hyllplan	6994:-
A15-3544.400.000x	84x40x92 cm	21 fack/18 hyllplan	8661:-

Postsorteringsfack för placering ex. ovanpå bord, kan även väggmonteras men krävs då separata väggmonteringsbeslag, kontakta oss för förslag. För material, X, ange: 1 = bok, 2 = björk, 3 = vit.



Postsorteringskåp 21 fack



Underskåp

Väggskåp/överskåp



Underskåp

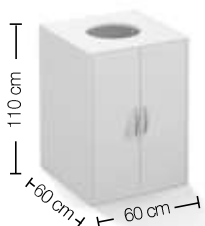

Avfallsmodul

Artikelnummer	Storlek BxDxH	Övrigt	Pris
A15-3540.400.000x	56,5x40x180 cm	14 fack /12 hyllplan	12.100:-
A15-3541.400.000x	84x40x180 cm	21 fack/18 hyllplan	14.652:-

Postsorteringskåp inklusive underskåp med självstängande parluckor och utdragbar sorteringshylla på expansion. inklusive regellås med 2st nycklar. För material, X, ange: 1 = bok, 2 = björk, 3 = vit.

A15-3224.321.210x	80x32x70 cm	Väggskåp/slät parlucka/handtag	5387:-
A15-3206.602.210x	80x60x89 cm	Underskåp/slät parlucka/handtag	6623:-

Under och överskåp för placering mot och på vägg, väggskåp med 1st flyttbart hyllplan, underskåp med 2st flyttbara hyllplan. Ev montage beställs separat. För material, X, ange: 1 = bok, 2 = björk, 3 = vit.

B15-478096xx	80x58x87,6 cm	Fristående bänkskåp.	9149:-
--------------	---------------	----------------------	--------

Bänkskåp Evolution, med baksida i samma material som stommen, 1st flyttbart hyllplan, Tillval krönskiva, se sida tillbehör. För material, XX, ange: 11 = björk, 22 = bok, 44 = vit. .

A15-3600.600.000x	60x60x110 cm	Inklusive 140 L avfallsbehållare	10.551:-
-------------------	--------------	----------------------------------	----------

Miljöskåp/avfallsmodul inkl. toppskiva med urfräst hål med dia 25 cm, rostfri bottenplatta. För material, X, ange: 1 = bok, 2 = björk, 3 = vit.



SKENSYSTEM



99%



Thules förvaringssystem med skenor för vägg eller fristående montering på golv. Systemet bygger på bärande skenor som antingen kan vara fristående på T- eller L-fot alternativt monteras på vägg eller hängas i en väggmonterad bärlist. På skenan monteras sedan olika typer av hyllbärare, s.k konsoller, i olika längd, utformning, material och färg. På konsollerna förankras sedan hyllplan i olika dimensioner och material eller förvaringsskåp från tex. space- eller peace-serien. Nedan hittas de vanligaste förekommande detaljerna, fler finns. Tveka inte att kontakta oss om ni vill ha hjälp.

SKENSYSTEM FÖRVARINGSFAKTA

Stomme:	Skenor och konsoller i lackerat stål	Viktigt:	Kontrollera alltid väggens beskaffenhet.
Träslag:	Hyllplan i bok- eller björkfanér samt bok- eller björkmelamin.	Bra tillbehör:	Bokstöd. Åndstopp. Täcklist.
Lackfärger:	T1 = vit, T2 = grå, T4 = svart, T9 = silvergrå.	Övrigt:	Levereras omonterade. Ev montagekostnad tillkommer.

SKENOR OCH KONSOLLER

Artikelnummer	Mått	Övrigt	Pris
A28-10012	122 cm		329:-
A28-10016	167 cm		447:-
A28-10019	190 cm		520:-
A28-10028	280 cm		672:-
A28-10000	anpassad längd	upp till 290 cm, pris per meter	719:-

Bärlist för väggmontage inkl täcklist i svart, vit, silvergrå, bok- eller björkmönster. För lackfärg ange: T1 = vit, T2 = grå, T4 = svart, T9 = silvergrå.

A28-10110	101 cm		313:-
A28-10113	123,7 cm		339:-
A28-10115	150,1 cm		403:-
A28-10120	195,1 cm		489:-
A28-10122	221,2 cm		545:-

Hängskena till bärlist.

A28-13110	101 cm		212:-
A28-13113	123,7 cm		217:-
A28-13115	150,1 cm		268:-
A28-13120	195,1 cm		314:-
A28-13122	221,2 cm		351:-

Hängskena, enkel, till bärlist.



A28-10019



A28-10120



A28-13110



A28-10500



A28-10900



A28-11020



A28-19700

A28-15020

A28-19620

Artikelnummer	Mått	Övrigt	Pris
A28-10500		enkel liten i metall	51:-
A28-10501		1 par stora i bok	258:-
A28-10502		1 par stora i björk	258:-
A28-10503		1 par stora i ek	258:-

Ändstopp

A28-10900			223:-
-----------	--	--	-------

Stödfot till hängskena

A28-11010	100,9 cm		140:-
A28-11014	140 cm		183:-
A28-11016	159,5 cm		191:-
A28-11018	179 cm		216:-
A28-11020	198,6 cm		216:-

Skena för väggmontage. För lackfärg ange: T1 = vit, T2 = grå, T4 = svart, T9 = silvergrå.

A28-15016	158,5 cm		996:-
A28-15020	197,6 cm		1116:-

Skena med L-fot för fristående uppställning. Komplettera med 2 st mellanstag (art.nr HT-19700, se nedan). För lackfärg ange: T1 = vit, T2 = grå, T4 = svart, T9 = silvergrå.

A28-19616	158,5 cm		996:-
A28-19620	197,6 cm		1116:-

Skena med T-fot för fristående uppställning. Komplettera med 2 st mellanstag (art.nr HT-19700, se nedan). För lackfärg ange: T1 = vit, T2 = grå, T4 = svart, T9 = silvergrå.

A28-19700			357:-
-----------	--	--	-------

Mellanslag för skena med L- eller T-fot. 2 st åtgår per skenpar. Vid beställning: ange hyllplåslängd. För lackfärg ange: T1 = vit, T2 = grå, T4 = svart, T9 = silvergrå.



A28-20027



A28-20127



A28-25027



A28-25127



A28-80330



A28-20527

Artikelnummer	Mått	Övrigt	Pris
A28-20027	27 cm		66:-
A28-20037	37 cm		77:-

Konsoll, rak för trähyllor. För lackfärg ange: T1 = vit, T2 = grå, T4 = svart, T9 = silvergrå.

A28-20127	27 cm		144:-
A28-20137	37 cm		159:-

Konsoll, förstärkt för trähyllor. För lackfärg ange: T1 = vit, T2 = grå, T4 = svart, T9 = silvergrå.

A28-25027	27 cm		141:-
A28-25037	37 cm		146:-

Konsoll, för skarv, med beslag. För lackfärg ange: T1 = vit, T2 = grå, T4 = svart, T9 = silvergrå.

A28-25127	27 cm		216:-
A28-25137	37 cm		235:-

Konsoll, förstärkt, för skarv, med beslag. För lackfärg ange: T1 = vit, T2 = grå, T4 = svart, T9 = silvergrå.

A28-80330			37:-
-----------	--	--	------

Skarvbeslag För lackfärg ange: T1 = vit, T2 = grå, T4 = svart, T9 = silvergrå.

A28-20527	27 cm		94:-
A28-20537	37 cm		107:-

Konsoll, lutande, för trähyllor. För lackfärg ange: T1 = vit, T2 = grå, T4 = svart, T9 = silvergrå.



A28-80112



A28-30030F



A28-32030



A28-71308

HYLLPLAN, GAVLAR OCH BOKSTÖD

Artikelnummer	Mått	Övrigt	Pris
A28-80102	höjd 20 cm	vinkelstöd	122:-
A28-80112 H/V	höjd 20 cm	klämstöd	194:-

Vinkelstöd/klämstöd (bokstöd) för hyllplan: T1 = vit, T2 = grå, T4 = svart, T9 = silvergrå.

A28-30030F	djup 30 cm	pris/par	191:-
A28-30040F	djup 40 cm	pris/par	276:-

Hyllgavel med filk. Höjd 13,5 cm. För lackfärg ange: T1 = vit, T2 = grå, T4 = svart, T9 = silvergrå.

A28-32030	djup 30 cm	pris/par	191:-
A28-32040	djup 40 cm	pris/par	276:-

Hyllgavel. Höjd 19,5 cm. För lackfärg ange: T1 = vit, T2 = grå, T4 = svart, T9 = silvergrå.

A28-71308	80x30x2 cm		1817:-
A28-71310	100x30x2 cm		1704:-
A28-71410	100x40x2 cm		2271:-
A28-71000	Avvikande format (minsta mått 0,25 kvm). Tjocklek 2 cm		Mot offert

Hyllplan i björktanér.

A28-91308	80x30x2 cm		768:-
A28-91408	80x40x2 cm		926:-
A28-91000	Avvikande format (minsta mått 0,25 kvm). Tjocklek 2 cm.		2080:- / kvm

Hyllplan i björkmelamin.



A28-72308

Artikelnummer	Mått	Övrigt	Pris
A28-72000	Avvikande format (minsta mått 0,25 kvm). Tjocklek 2 cm		mot offert
Hyllplan i bokfanér.			
A28-92308	80x30x2 cm		300:-
A28-92408	80x40x2 cm		393:-
A28-92000	Avvikande format (minsta mått 0,25 kvm). Tjocklek 2 cm.		2657:- / kvm

Hyllplan i bokmelamin.



714-715 711-C4



PENNINSATS



LÅS



HYLLPLAN



A24-ZTZ005



TOPP/KRÖNSKIVA

TILLBEHÖR SPACE/PEACE FÖRVARING

Artikelnummer	Utförande	Pris	
714-715	Hängmappsinsats	997:-	
711-C4	Backinsats inkl. 7 st backar, C4. Svart	609:-	
712-C3	Backinsats inkl. 7 st backar, C3. Svart.	919:-	
PENNINSATS	Antracitgrå	75:-	
Lös penninsats. För placering i låda med art S005 samt S006.			
LÅS-DÖRR	Lås till slagdörrar	264:-	
LÅS-GARD	Lås till garderober med mellansida.	275:-	
LÅS-SKJUTDÖRR	Lås till skåp med skjutdörrar.	275:-	
Lås till Space och Peace serien.			
		Pris 1	Pris 2
X-213	Hyllplan till space skåp L76*D34,3*TJ 2 cm	286:-	223:-
X-803	Hyllplan L80*D30*TJ20 cm	272:-	217:-
X-804	Hyllplan L80*D40*TJ20 cm	286:-	223:-
Lös hyllplan till Space och Peace serien samt väggmontering. Pris 1 = faner Pris 2 = laminat. För val av material, ersätt X med: 2=Bokfaner 4=Björkfaner, Björk 20=Boklaminat, 40=Björklaminat, 50=Vitlaminat.			
A24-ZTZ005	3-lådig lådsats till Spaceskåp H 38*B40*D34,5 Cm	2568:-	
För placering i Space/Peace skåp med djup 41 cm, vitlaminat..			
		Pris 1	Pris 2
X-TSXXXX	Toppskiva för placering ovanpå skåp, pris per kvm.	3201:-	3009:-
Topp/krönskiva, tjocklek 20 mm för placering på Space, Peace och Heigh serien. Min 0,32 Kvm. max storlek 2000*1200 mm. Pris 1 = faner och Ht lam Pris 2 = laminat. För val av material, ersätt X med: 2=Bokfaner 4=Björkfaner, 22 Ht lam i bok 44 Ht lam i Björk 20=Boklaminat, 40=Björklaminat, 50=Vitlaminat. Skiva i linoleum Pris 1 x 25% För XXXX ange Längd *Djup i cm.			
A15-3930.xxx.100x	Topp/krönskiva för placering ovanpå skåp High	3557:-/lpm	
Topp/krönskiva för placering uppe på High-serien. Tjocklek 38 mm. Djup 32, 48, 60 cm. Pris/lpm, minimimått längd: 0,8 lpm. Finns i bok-, björk- eller vitlaminat. Postlaminerad framkant. Kortsidor kanlistad i PP-list 2 mm. Vid beställning, ersätt xxx med önskat djup och ersätt x med önskat material enl: 1=bok, 2=björk, 3=vit. Tillval: kantlist baksida. Art.nr: 3930.KL. Pris: 421 :-			
-Logga	Logga för placering på lämpligt ställe	Offert	
Logga för placering på Space och Peace serien, original från kund krävs.			
X -Space-Spec	Anpassat mått av space skåp,	+15%	
Samtliga våra förvaringar går att tillverka i anpassade mått och eller utföranden, utgå från mostvarande Peace modell och slå på ovan angiven procentsats för ca pris, alt. begär offert för exakt pris.			



TILLBEHÖR SPACE, PEACE OCH FLEX HURTSAR

INRH10	1 st mellanvägg A6 + 6 st blankettfack	220:-
--------	--	-------

Standardinredning för hurts H10.

INRH30	2 st mellanvägg A6 + 6 st blankettfack + 1 st penninsats	299:-
--------	--	-------

Standardinredning för hurts H30.

PENNINSATS	Antracitgrå	75:-
------------	-------------	------

Penninsats till öppen hurts-låda.

6BFAKK	Antracitgrå	193:-
--------	-------------	-------

Blankettfackssats till A6-låda. 6 st fack.

MVÄGG6	Antracitgrå	29:-
--------	-------------	------

Lös mellanvägg till hurtslåda A6 eller A7.



3577-400.000x + 3577.110.000x +
3577.100.000X



3577-400.000x + 3577.110.000x +
3577.200.000X



3577-400.000x + 3577.110.000x

A15-3577-400.000x + 3577.110.000x	B41xD41xH107 cm	7927:-
-----------------------------------	-----------------	--------

Ståpulpbet i laminat inkl toppskiva, 60x60x2 cm. 2 st lådor med lås på varje låda samt dämpning och utdragsstopp. 2 öppna fack. Bygelhandtag.

För material, X, ange: 1 = bok, 2 = björk, 3 = vit.

Tillval: Lucka A4 med lås, integrerad dämpning och självstängning. Bygelhandtag. Art.nr: 3577.200.000X. Pris: 811:-

Tillval: Klaff 40x40 cm. Placeras 32 cm ner på sidan Art.nr: 3577.100.000x. Pris: 1546:-

Thule Möbler AB
Kungsgatan 8
Box 27
736 21 Kungsör

Org nr: 556641-3117

Telefon (Vx): 0227-120 40

E-post: mail@thulemobler.se
Webbadress: www.thulemobler.se

Utställning:
Kungsgatan 8
736 36 Kungsör

